



# DEEBOT PLUS

**Návod k použití**

## Důležité poučení o bezpečnosti

### DŮLEŽITÉ POUČENÍ O BEZPEČNOSTI

Při používání elektrického spotřebiče je vždy třeba řídit se základními bezpečnostními opatřeními včetně těchto:

### PŘED POUŽITÍM SPOTŘEBIČE SI PŘEČTĚTE CELÝ NÁVOD NÁVOD SI USCHOVEJTE

1. Tento spotřebič mohou používat děti od 8 let věku a osoby se sníženými fyzickými, smyslovými nebo mentálními schopnostmi nebo nedostatkem zkušeností a znalostí, pokud jsou pod dohledem nebo pokud obdržely instrukce týkající se bezpečného používání spotřebiče a chápou rizika, která jsou s jeho používáním spojená. Děti nesmí spotřebič používat jako hračku. Čištění a údržbu spotřebiče nesmí děti provádět bez dohledu.
2. Uklidte prostor, který se chystáte vysávat. Odstraňte z podlahy kabely a drobné předměty, které by se mohly do spotřebiče zaplést. Zasuňte třásně běhounů pod běhouny a zvedněte z podlahy věci, jako jsou závěsy nebo ubrusy.
3. Pokud je v luxovaném prostoru nerovnost, napří-

klad schod nebo schodiště, zajistěte, že spotřebič bude schopen tuto nerovnost zaznamenat a nepřepadne přes ni. V určitých případech může být potřeba umístit k nerovnosti fyzickou překážku, aby spotřebič přes nerovnost nepřepadl. Překážka nesmí představovat riziko zakopnutí.

4. Používejte spotřebič pouze tak, jak je uvedeno v tomto návodu. Používejte pouze doplňky doporučené nebo prodávané výrobcem.
5. Zkontrolujte, že napětí vašeho zdroje odpovídá napětí uvedenému na stanici pro vyprazdňování.
6. Používejte POUZE V INTERIÉRU domácnosti. Spotřebič není určen pro používání venku ani v komerčním nebo průmyslovém prostředí.
7. Používejte pouze s originální dobíjecí baterií a vyprazdňovací stanicí dodávanými výrobcem společně se spotřebičem. Použití jiných než dobíjecích baterií je zakázáno.
8. Spotřebič používejte, pouze pokud je v něm nasazená automaticky se vyprazdňující odpadní nádoba a/nebo filtry.
9. Nepoužívejte spotřebič v místě, kde jsou zapálené svíčky nebo se v něm nachází křehké předměty.

10. Nepoužívejte spotřebič při příliš vysokých nebo nízkých teplotách (nižších než  $-5^{\circ}\text{C}/23^{\circ}\text{F}$  nebo vyšších než  $40^{\circ}\text{C}/104^{\circ}\text{F}$ ).
11. Dejte pozor, aby se vaše vlasy, volné oblečení, prsty nebo jiné části těla nedostaly do blízkosti otvorů nebo pohybujících se součástí spotřebiče.
12. Nepoužívejte spotřebič v místnosti, kde právě spí kojenec nebo dítě.
13. Nepoužívejte spotřebič na mokřém povrchu nebo na povrchu s vrstvou vody.
14. Dejte pozor, aby spotřebič nenasál větší předměty, jako jsou kamínky či velké kusy papíru nebo jiné předměty, které by mohly spotřebič ucpat.
15. Nepoužívejte spotřebič k vysátí hořlavých nebo výbušných materiálů, jako je například benzín, toner do tiskárny nebo kopírky, ani spotřebič nepoužívejte v místech, kde se tyto materiály mohou vyskytovat.
16. Nepoužívejte spotřebič k vysátí hořícího nebo doutnajícího předmětu, jako jsou například cigarety, zápalky, horké uhlíky nebo cokoli, co by mohlo způsobit požár.
17. Nevkládejte do sacího otvoru žádné předměty. Nepoužívejte spotřebič, pokud je sací otvor ucpaný. Odstraňujte ze sacího otvoru prach, žmolky, vlasy nebo cokoli jiného, co by mohlo snižovat sání.
18. Dejte pozor, abyste nepoškodili napájecí kabel. Netahejte ani nepřenášejte spotřebič nebo stanici pro vyprazdňování za napájecí kabel, nepoužívejte napájecí kabel jako držadlo, dejte pozor, abyste jej neskřípli do dveří a abyste jej netahali přes ostré hrany nebo rohy. Nepřejíždějte spotřebičem přes napájecí kabel. Napájecí kabel nesmí přijít do styku s horkým povrchem.
19. Pokud je napájecí kabel poškozený, musí jej vyměnit výrobce nebo autorizovaný servis - vyhněte se tak rizikům.
20. Nepoužívejte stanici pro vyprazdňování, pokud je poškozená. Zdroj napájení se nesmí opravovat a nesmí se používat, pokud je poškozený nebo poruchový.
21. Nepoužívejte spotřebič, pokud je poškozený napájecí kabel nebo zásuvka. Nepoužívejte spotřebič nebo stanici pro vyprazdňování, pokud nefungují správně, upadly vám na zem, jsou poškozené, nacházely se venku nebo přišly do kontaktu s vodou. V takovém případě je musí opravit výrobce nebo autorizovaný servis - vyhněte se tak rizikům.

22. Před čištěním nebo údržbou spotřebiče jej vypněte příslušným tlačítkem.
23. Než začnete s čištěním nebo údržbou stanice pro vyprazdňování, odpojte ji ze zásuvky.
24. Pokud budete spotřebič likvidovat jako odpad, sundejte jej nejprve ze stanice pro vyprazdňování, dejte spínací tlačítko do polohy „Vypnuto“ a poté ze zařízení vyndejte baterii.
25. Před odložením spotřebiče do odpadu z něj nejprve musíte vyndat baterii a naložit s ní v souladu s místními platnými zákony a vyhláškami o nakládání s odpady.
26. S použitými bateriemi nakládejte v souladu s místními zákony a vyhláškami o nakládání s odpady.
27. Zařízení nepalte, ani pokud je značně poškozené. Baterie mohou v ohni vybuchnout.
28. Pokud stanici pro vyprazdňování delší dobu nepoužíváte, odpojte ji ze zásuvky.
29. Spotřebič se musí používat v souladu s pokyny uvedenými v tomto návodu. Společnost ECOVA-CS ROBOTICS nenese zodpovědnost za jakékoli škody nebo zranění zapříčiněné nesprávným použitím.
30. Robot obsahuje baterie, které smí vyměňovat

pouze kvalifikovaná osoba. Pokud je třeba vyměnit baterii robota, kontaktujte prosím Zákaznický servis.

31. Pokud nebudete robota po delší dobu používat, vypněte ho a stanici pro vyprazdňování odpojte ze zásuvky.

**32. UPOZORNĚNÍ:** Za účelem dobíjení baterie používejte pouze odnímatelnou dobíjecí jednotku CH2117 dodávanou společně se spotřebičem.







Aby byly splněny expoziční požadavky RF, měla by být během provozu zařízení dodržena mezi zařízením o osobou, která ho provozuje, vzdálenost 20 cm.

Aby bylo zajištěno dodržení předpisů, nedoporučujeme provozovat zařízení z kratší než výše uvedené vzdálenosti. Anténa použitá pro tento vysílač nesmí být umístěna společně s žádnou další anténou nebo vysílačem.

### **Aktualizace spotřebiče**

Některá zařízení se typicky aktualizují jednou za dva měsíce, ale není tomu tak vždy.

Některá zařízení, obvykle ta, která byla uvedena do prodeje před více než třemi roky, se budou aktualizovat pouze v případě zjištění zásadní zranitelnosti, která se tím opraví.

	Třída II
	Izolační transformátor odolný vůči zkratu
	Spínací zdroj
	Pouze pro použití v interiéru
	Stejnsměrný proud
	Střídavý proud

### Pro státy EU

Informace o prohlášení o shodě EU naleznete na adrese <https://www.ecovacs.com/global/compliance>

### Pro Spojené království

Informace o prohlášení o shodě pro Spojené království naleznete na adrese <https://www.ecovacs.com/global/compliance>



### Správná likvidace výrobku

Tyto značky indikují, že v zemích EU nesmí být při likvidaci s produktem nakládáno jako s domácím odpadem. V zájmu ochrany životního prostředí a lidského zdraví před působením nesprávně zlikvidovaného odpadu prosím přistupujte zodpovědně k recyklaci a podpořte tak udržitelné opětovné využití materiálů. Při recyklaci spotřebiče využijte systém vrácení a sběru spotřebičů nebo kontaktujte prodejce, od kterého jste si výrobek zakoupili. Ti zajistí bezpečnou recyklaci spotřebiče.

Vzdálené sledování slouží pro naprosto soukromé použití na neveřejných soukromě vlastněných místech čistě za účelem vlastní ochrany a jednotné kontroly. V případě použití berte v potaz místní zákonné povinnosti ohledně ochrany osobních údajů. Je zakázáno sledování veřejných prostor, obzvláště s tajnými úmysly anebo ze strany zaměstnavatele bez ospravedlnitelných důvodů. Takové neospravedlnitelné použití je čistě na riziko a odpovědnost uživatele.

## Obsah balení

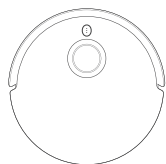

Robot

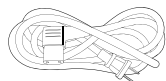

Napájecí kabel



Dvojitý postranní kartáč



Jednorázové podložky na vytírání

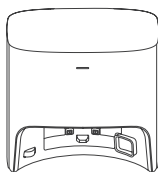

Nádoba na prach

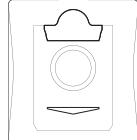

Sáček na prach (již vložený)



OZMO™ Pro 3.0  
Oscilační systém pro vytírání podlahy



Osvěžovač vzduchu (již instalovaný)



Základna



Návod k použití

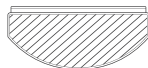

Pratelná podložka na vytírání (již nainstalovaná)

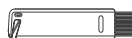

Multifunkční  
čisticí nástroj

## Nákres výrobku

### Robot

Tlačítko pro režim AUTO

Kontrolka kamery

AI/VI kamera

Horní kryt

Čidlo vzdálenosti TrueMapping

Čidlo proti nárazu a nárazník

**Poznámka:** Obrázky a ilustrace slouží pouze jako reference a mohou se od skutečného vzhledu výrobku lišit. Design a specifikace výrobku se mohou změnit bez předchozího upozornění.

\* Kapsle s osvěžovačem vzduchu se prodávají samostatně a jsou určeny pro osvěžovač vzduchu. Objevte další příslušenství na <https://www.ecovacs.com/global>.

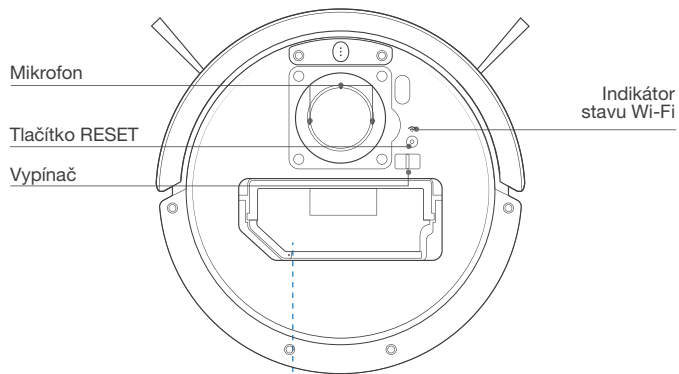

### Automaticky se vyprazdňující odpadní nádoba

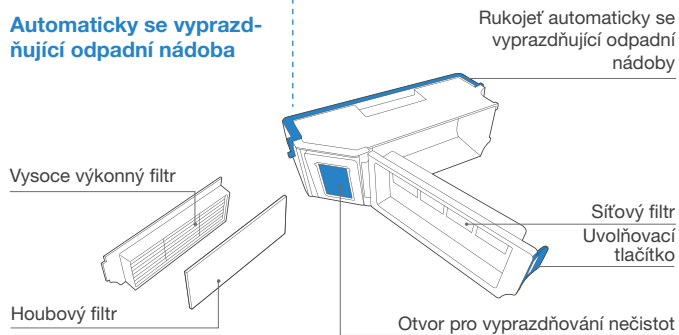

### Pohled zdola

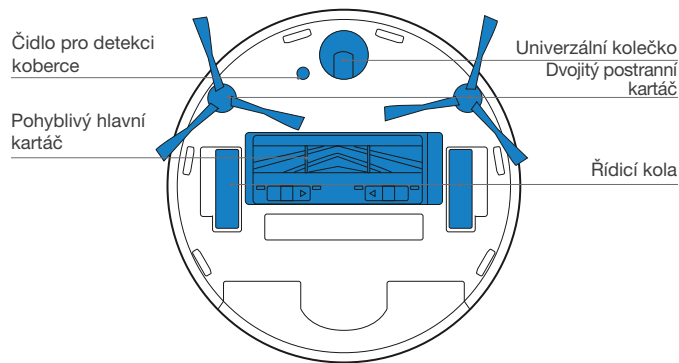

### Čidlo proti upadnutí

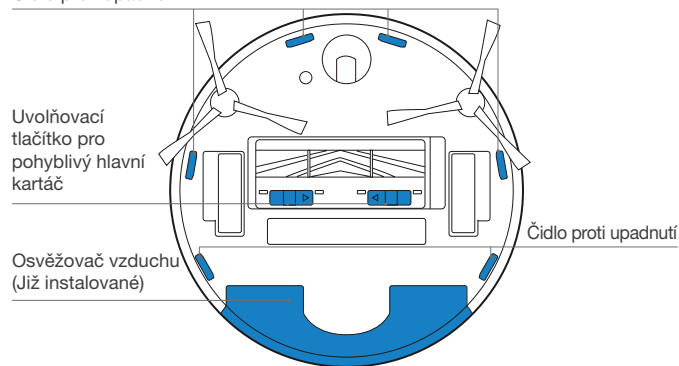

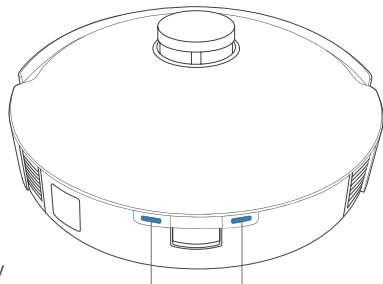

Dobíjecí kontakty

### Oscilační systém OZMO™ Pro 3.0 pro vytírání podlahy

Nádoba

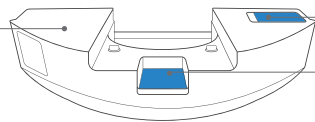

Otvor pro napouštění vody  
Tlačítko na vyjmutí nádoby

### Osvěžovač vzduchu (již instalovaný)

Osvěžovač vzduchu

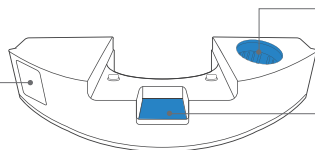

Obal kapsle  
Uvolňovací tlačítko

### Stanice pro vyprazdňování

Horní kryt

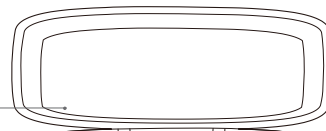

Úložná krabice

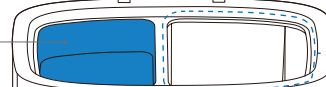

Světelný indikátor

Dobíjecí kontakty

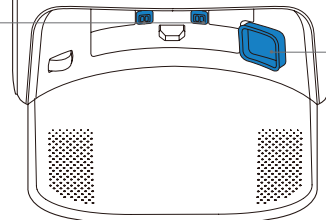

Vstup pro automatické vyprazdňování

### Stanice pro vyprazdňování (horní strana)

Kryt dmychadla

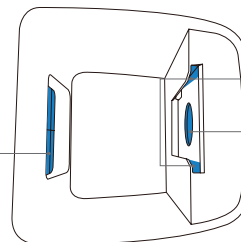

Zásuvka na sáček na prach

Trubice na odsávání prachu



## Stanice pro vyprazdňování (zadní strana)

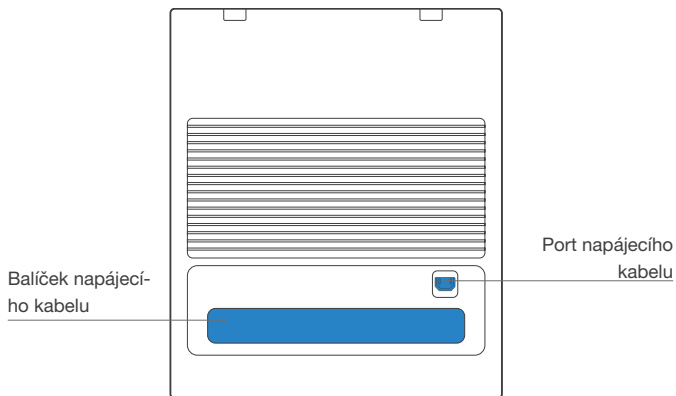

## Sáček na prach

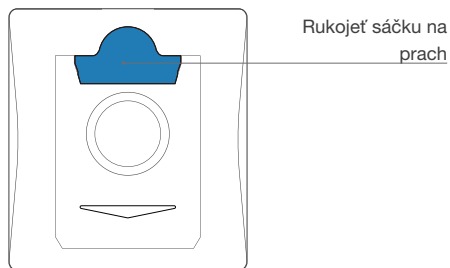

## Poznámky před úklidem

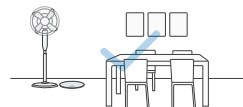

Uspořádejte prostor určený k úklidu tak, aby byl nábytek, jako například židle, na svém místě.



Během prvního použití nechte otevřené všechny dveře v místnosti, abyste robotovi DEEBOT pomohli dokonale prozkoumat vaši domácnost.

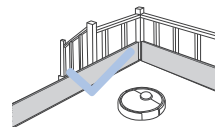

V určitých případech může být potřeba umístit k hraně nerovnosti fyzickou překážku, aby spotřebič nepřepadl přes okraj.



Přesvědčte se, že prostory, které má robot uklídit, jsou dobře osvětlené, aby správně fungovala AIVI kamera. Odstraňte z podlahy kabely a drobné předměty, aby byl úklid efektivní.



Odkliděte z podlahy předměty, jako jsou kabely, oblečení nebo přezůvky, abyste zlepšili efektivitu úklidu.



Očistěte AIVI kameru a čidlo vzdálenosti TrueMapping čistým hadříkem. Zásadně nepoužívejte čisticí prostředky ani spreje.



Před použitím výrobku na koberci s trásňovanými okraji, prosím zahrňte okraje koberce dolů.



Nestůjte v úzkých místech, jako jsou například chodby, a dbejte na to, abyste neblokovali AIVI kameru.

## Rychlé spuštění

Před použitím robota DEEBOT odstraňte všechny ochranné fólie nebo pásky na robotovi DEEBOT i na stanici pro vyprazdňování.

Instalujte dvojité postranní kartáče

Přesvědčte se, že barva na dvojitých postranních kartáčích odpovídá barvě na upevňovacím otvoru.

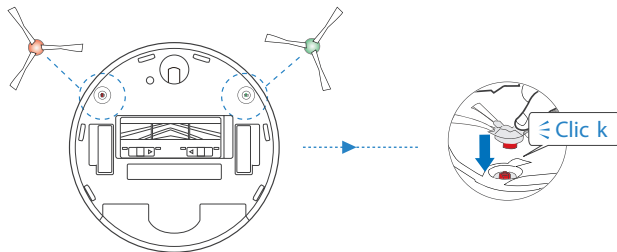

## Aplikace ECOVACS HOME

Abyste mohli plně využívat všechny dostupné funkce, doporučujeme ovládat robota DEEBOT pomocí aplikace ECOVACS HOME.

**Než začnete, přesvědčte se, že:**

- Váš telefon je napojený na WiFi síť.
- Na vašem routeru je povoleno 2,4GHz pásmo bezdrátového signálu.
- Světlo indikátoru WiFi na robotovi DEEBOT pomalu bliká.



### Světlo indikátoru Wi-Fi

	Pomalou bliká	Odpojeno od WiFi nebo čekání na WiFi připojení
	Rychle bliká	Připojování k WiFi
	Svítil	Napojeno na WiFi

## Wi-Fi připojení

Než začnete nastavovat WiFi, přesvědčte se, že robot DEEBOT, mobilní telefon a WiFi síť splňují následující požadavky.

**Požadavky na robota DEEBOT a mobilní telefon**

- DEEBOT je plně nabitý a vypínač robota DEEBOT je zapnutý.
- Kontrolka stavu WiFi pomalu bliká.
- Vypněte mobilní data na vašem mobilním telefonu (po nastavení je můžete znovu zapnout).

**Požadavky na síť WiFi**

- Používáte smíšenou síť 2,4GHz nebo 2,4/5 GHz.
- Váš router podporuje 802.11b/g/n a protokol IPv4.
- Nepoužívejte VPN (Virtual Private Network) nebo Proxy Server.
- Nepoužívejte skrytou síť.
- WPA a WPA2 používající šifrování TKIP, PSK, AES/CCMP.
- WEP EAP (Enterprise Authentication Protocol) není podporován.
- V Severní Americe použijte WiFi kanály 1–11 a mimo Severní Ameriku kanály 1–13 (konzultujte místní regulační úřad).
- Pokud používáte síťový rozšiřovač/opakovač, jsou název sítě (SSID) a heslo stejné jako u vaší primární sítě.

Pokud po připojení k Wi-Fi nezaznamená robot DEEBOT do 10 minut žádný vstupní signál, vstoupí do síťového pohotovostního režimu.

Mějte prosím na paměti, že používání inteligentních funkcí, jako je například spuštění na dálku, ovládání hlasem, zobrazení 2D/3D mapy, nastavení ovládání a individuálně nastavený úklid (v závislosti na produktu) vyžaduje, aby si uživatel stáhl a používal aplikaci ECOVACS HOME, která se průběžně aktualizuje. Je nezbytné, abyste nejprve souhlasili se zásadami ochrany osobních údajů a uživatelskou smlouvou, protože teprve poté budeme moci zpracovat některé základní nezbytné informace a umožníme vám ovládat tento produkt. Pokud nebudete s našimi zásadami ochrany osobních údajů a uživatelskou smlouvou souhlasit, některé z výše zmíněných inteligentních funkcí nebude možné přes aplikaci ECOVACS HOME používat. Stále ale budete moci používat základní funkce tohoto produktu pomocí manuálního ovládání.

# Dobíjení robota DEEBOT

## 1 Zapojte napájecí kabel

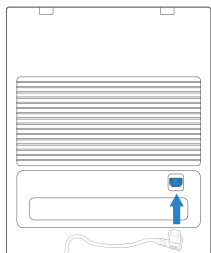

## 2 Umístění stanice pro vyprazdňování a její montáž

**Poznámka:** Neumísťujte stanici pro vyprazdňování na koberec.

Udržujte prostor okolo stanice tak, aby se v něm nenacházely žádné předměty nebo předměty s reflexním povrchem.

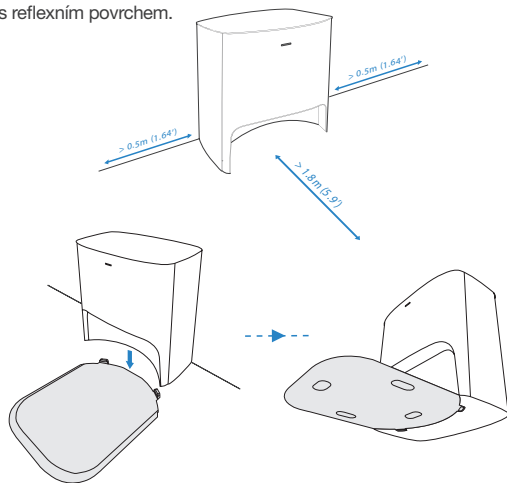

## 3 Zapnutí (ON)

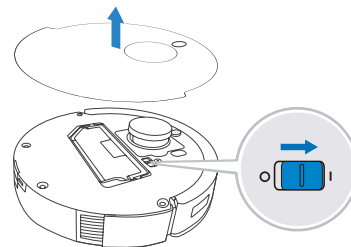

**Poznámka:** I = ZAPNUTO, O = VYPNUTO

Robota DEEBOT nelze nabíjet, pokud je VYPNUTÝ.

## 4 Dobijte DEEBOT

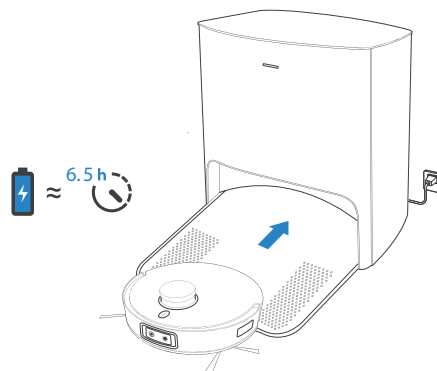

Zajistěte, aby robot DEEBOT zahájil úklid ze stanice. Když probíhá úklid, stanici nepřemísťujte.

Když je úklid dokončen, doporučujeme sundat podložky na vytírání podlahy a manuálně umístit robota DEEBOT do stanice.

# Provoz robota DEEBOT

Při prvním úklidu se přesvědčte, že je robot DEEBOT plně dobý.

**Během prvního úklidu:**

1. Nezapomeňte instalovat osvěžovač vzduchu, aby se v aplikaci ECOVA-CS HOME vytvořila mapa domácnosti obsahující prostor s kobercem.
2. Přesvědčte se, že je robot DEEBOT plně dobý.
3. Dohlížejte na robota DEEBOT a pomozte mu, pokud dojde k problému.

## 1 Spuštění

Instalujte osvěžovač vzduchu

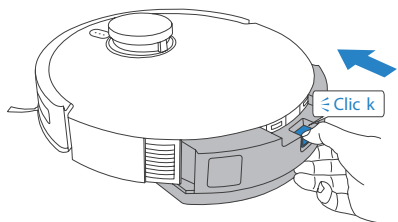

Stiskněte 

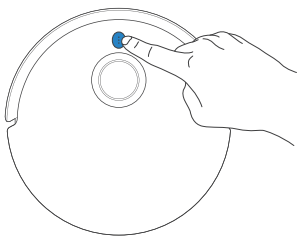

## 2 Pozastavení/probuzení

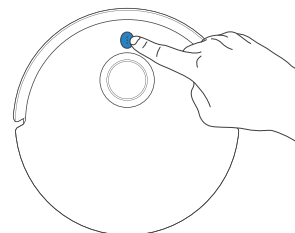

**Poznámka:** Ovládací panel robota zhasne pokud je robot na několik minut pozastaven. Robota DEEBOT můžete „probudit“ stisknutím tlačítka režimu AUTO na robotovi.

## 3 Návrat do nabíjecí stanice

Stisknutím a podržením tlačítka  po dobu 3 vteřin pošlete robota DEEBOT zpět do stanice pro vyprazdňování.

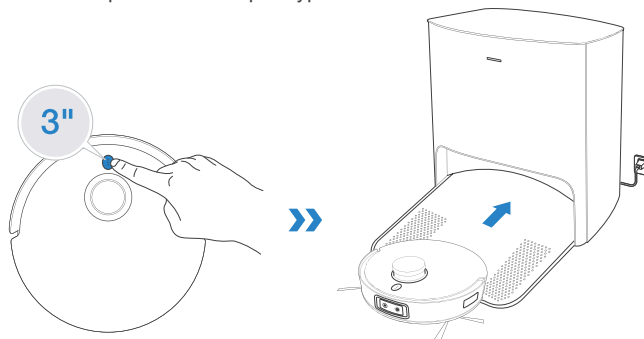

# Oscilační systém OZMO™ Pro 3.0 pro vytírání podlahy

## Poznámka:

1. Nainstalujte oscilační systém OZMO™ Pro 3.0 pro vytírání podlahy na čištění podlah.
2. Před instalací oscilačního systému OZMO™ Pro 3.0 pro vytírání podlahy se přesvědčte, že jsou kontakty zcela suché.
3. Vyvarujte se používání oscilačního systému OZMO™ Pro 3.0 pro vytírání podlahy na kobercích.
4. Doporučujeme podložku na vytírání podlahy před nasazením vymáchat a vyždímat, aby lépe čistila.

## 1 Dolijte vodu

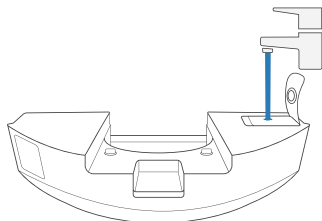

- \* Abyste prodloužili životnost systému OZMO™ Pro 3.0 na vytírání podlah, doporučujeme používat upravenou vodu nebo čisticí roztok ECOVACS DEEBOT. Objevte další příslušenství na <https://www.ecovacs.com/global>.
- \* Nenamáchejte oscilační systém OZMO™ Pro 3.0 na vytírání podlah do vody.

## 2 Dokonale osušte kontakty

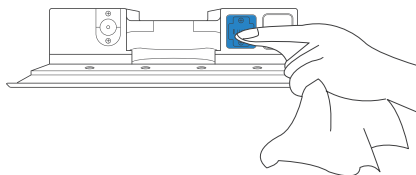

## 3 Nainstalujte oscilační systém OZMO™ Pro 3.0 na vytírání podlah

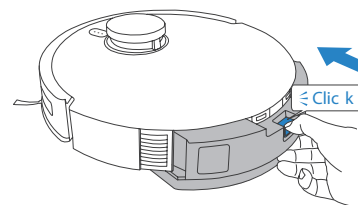

## 4 Začněte čistit

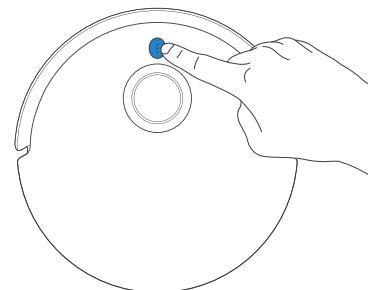

## Osvěžovač vzduchu

- 1 Instalujte kapsli s osvěžovačem vzduchu (prodává se samostatně)

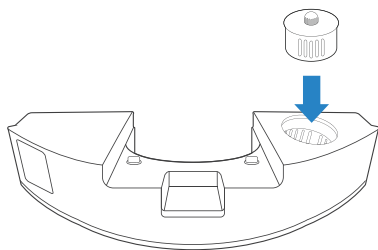

- 2 Instalujte osvěžovač vzduchu

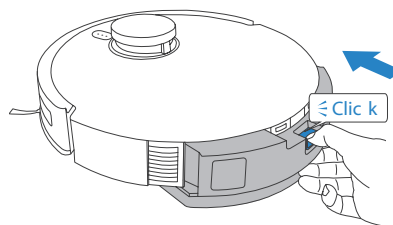

# Pravidelná údržba

Aby si DEEBOT udržel špičkový výkon, provádějte údržbu a výměnu součástí tak často, jak je uvedeno níže:

Část robota	Frekvence údržby	Frekvence výměny
Kapsle s osvěžovačem vzduchu (prodává se samostatně)	/	Každé 2 měsíce
Pratelná podložka na vytírání	/	Po 1-2 měsících
Jednorázová podložka na vytírání	Po každém použití	Vyměňte po každém použití
Sáček na prach	/	Vyměňte, když vás k tomu vyzve hlasové upozornění
Dvojitý postranní kartáč	Jednou za 2 týdny	Po 3-6 měsících
Pohyblivý hlavní kartáč	Jednou týdně	Po 6-12 měsících
Houbový filtr/filtr s vysokou výkonností	Jednou týdně	Po 3-6 měsících
AIVI kamera Čidlo vzdálenosti TrueMapping Univerzální kolečko Čidlo proti upadnutí Nárazník Dobíjecí kontakty	Jednou týdně	/
Automaticky se vyprazdňující odpadní nádoba	Jednou měsíčně	/
Stanice pro vyprazdňování	Jednou měsíčně	/

Před prováděním čištění a údržby robota DEEBOT vypněte a odpojte vyprazdňovací stanici od zdroje.

Pro snadnou údržbu je součástí přístroje multifunkční nástroj na čištění. Manipulujte s ním opatrně, má ostré hrany.

**Poznámka:** ECOVACS vyrábí různé náhradní součásti a doplňky. Více informací o náhradních součástech vám poskytne zákaznický servis.

# Provedte údržbu oscilačního systému OZMO™ Pro 3.0 na vytírání podlahy

- 1** Odstraňte oscilační systém OZMO™ Pro 3.0 na vytírání podlahy

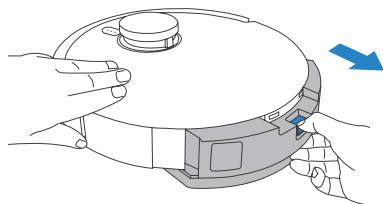

\* Až robot DEEBOT dokončí vytírání, vylijte vodu z nádrže.

- 2** Otřete dočista oscilační systém OZMO™ Pro 3.0 na vytírání podlahy

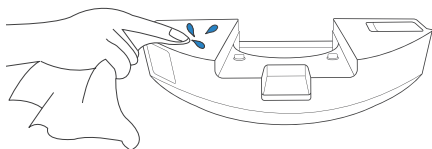

\* Otřete oscilační systém OZMO™ Pro 3.0 na vytírání podlah čistým suchým hadrem. Nenamáčejte do vody.

- 3** Pratelná podložka na vytírání

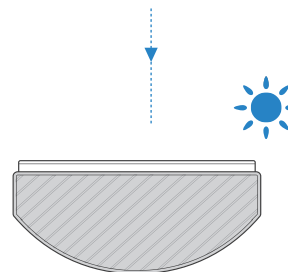
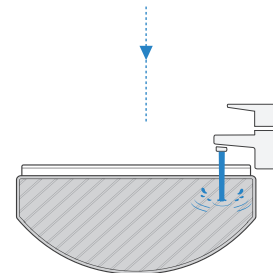
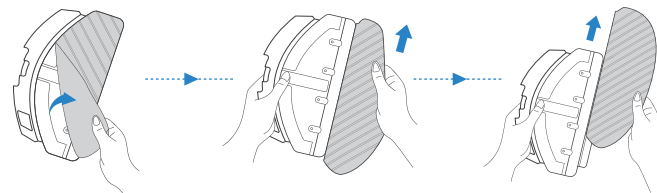



#### 4 Jednorázová podložka na vytírání

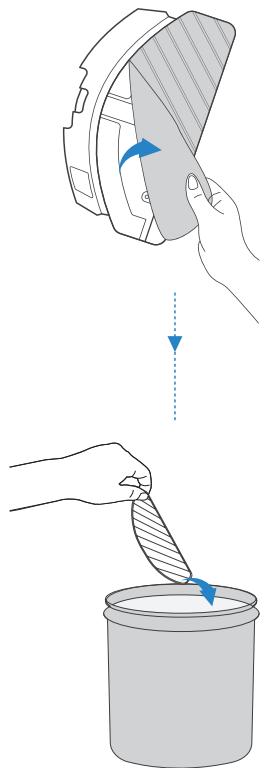

#### Proved'te údržbu automaticky se vyprazdňující odpadní nádobu a filtrů

1

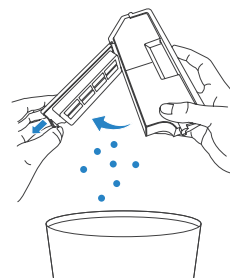

2

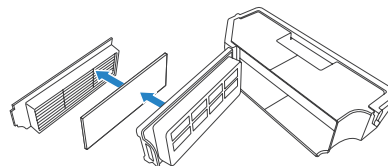

3

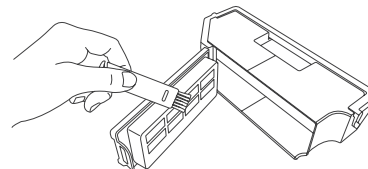

4

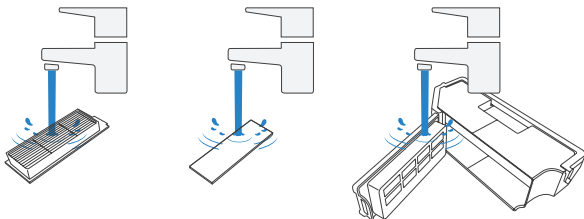
**Poznámka:**

1. Opláchněte filtr vodou, jak je uvedeno výše.
2. K čištění filtru nepoužívejte prst ani kartáč.

5

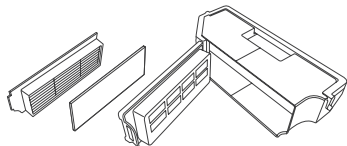

## Proveďte údržbu hlavního pohyblivého kartáče a dvojitého postranního kartáče

### Pohyblivý hlavní kartáč

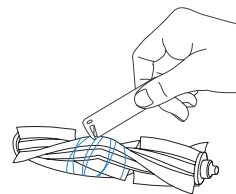
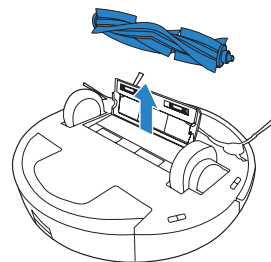
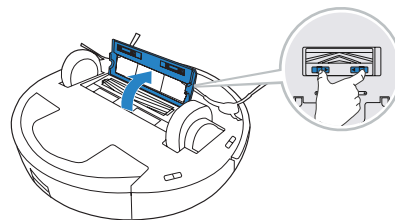

## Dvojité postranní kartáč

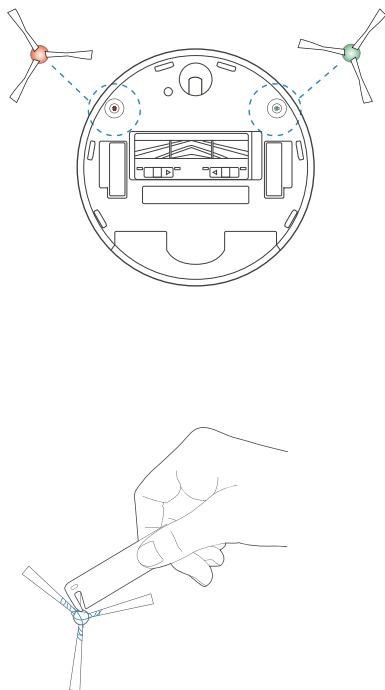

## Proveďte údržbu stanice pro vyprazdňování

**Poznámka:** Než stanici pro vyprazdňování vyčistíte a provedete její údržbu, odpojte ji ze sítě.

\* Aby byla údržba provedena správně, otřete ji čistým suchým hadříkem a vyvarujte se použití čisticího prostředku nebo spreje.

### Dobíjecí kontakty

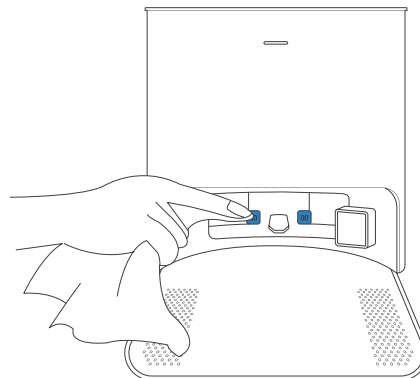

## Sáček na prach

- 1 Sáček na prach zlikvidujte

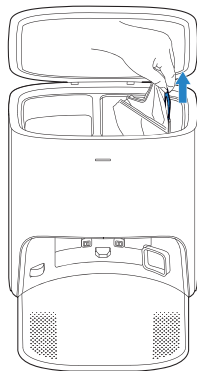
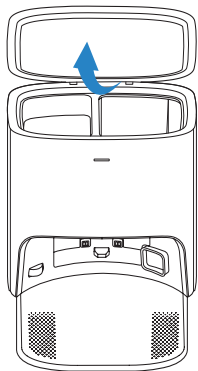

\* Podržení za rukojeť vytáhněte sáček na prach, který efektivně brání úniku prachu.

- 2 Vyčistěte kryt dmychadla

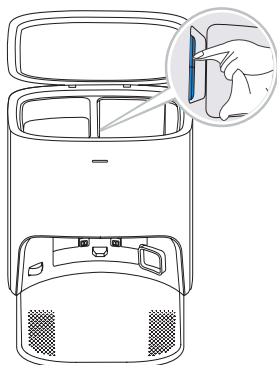

- 3 Vložte sáček na prach

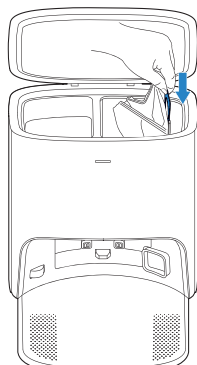

- 4 Zavřete víko odpadní nádoby

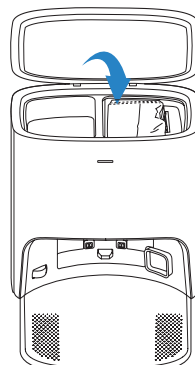

## Proveďte údržbu ostatních komponent

**Poznámka:** Očistěte komponenty suchým čistým hadříkem. Nepoužívejte čisticí spreje nebo prostředky.

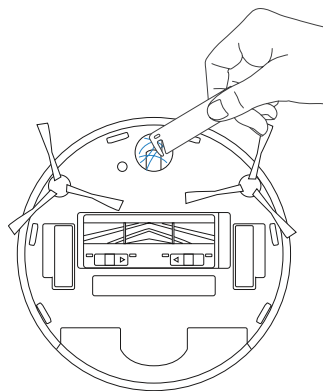
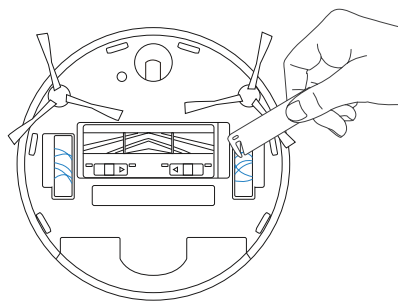
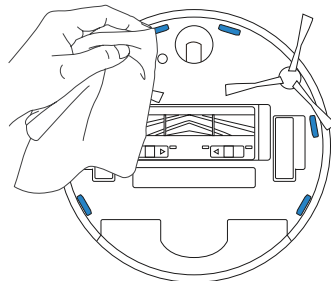
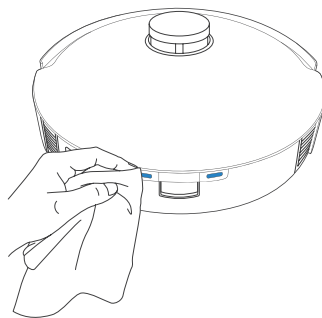
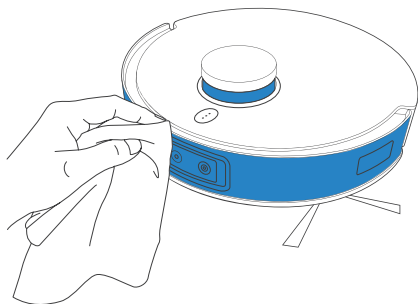

## Stanice pro vyprazdňování

Světelný efekt indikátoru stavu na stanici pro vyprazdňování odpovídá různým podmínkám a řešením. Podrobnější podporu naleznete v aplikaci ECOVACS HOME nebo v tomto manuálu v sekci Řešení obtíží.

Světelný efekt	Stav	Řešení
Světelný indikátor je vypnutý	Stanice pro vyprazdňování je v pohotovostním režimu.	/
	Robot DEEBOT je v režimu „Nerušit“ (Do Not Disturb).	/
Svítil nepřerušovaně BÍLE	Robot DEEBOT se vrací do stanice pro vyprazdňování a zahajuje automatické vyprazdňování.	/
	Robot DEEBOT provádí automatické vyprazdňování	/
	Robot DEEBOT se úspěšně páruje se stanicí pro vyprazdňování.	/
Svítil nepřerušovaně ČERVENĚ	Sáček na prach není nainstalován.	Vložte sáček na prach.
	Sací síla stanice pro vyprazdňování je snižena.	Zkontrolujte sáček na prach.
	Stanice pro vyprazdňování neprovedla vysypání nečistot.	Vyhledejte řešení v aplikaci.
	Víko nádoby na prach není zavřené.	Přesvědčte se, že víko nádoby na prach je pevně uzavřené.

## Řešení obtíží

Č.	Porucha	Možné příčiny	Řešení
1	Robot DEEBOT se nemůže připojit k aplikaci ECOVACS HOME.	Zadali jste nesprávný název nebo heslo pro WiFi síť.	Vložte správný název a heslo domácí WiFi sítě.
		DEEBOT je mimo dosah signálu domácí WiFi sítě.	Presvědčte se, že je DEEBOT v dosahu signálu domácí WiFi sítě.
		Robot DEEBOT není ve stavu konfigurace.	Presvědčte se, že je robot DEEBOT připojen ke zdroji napájení a zapnutý. Otevřete kryt a stiskněte RESETOVACÍ tlačítko. Robot DEEBOT vstoupí do stavu konfigurace, když vydá hlasové upozornění.
		Nainstalovali jste nesprávnou aplikaci.	Stáhněte a nainstalujte si aplikaci ECOVACS Home.
		Nepoužíváte smíšenou síť 2,4GHz nebo 2,4/5 GHz.	Robot DEEBOT nepodporuje síť 5GHz. Použijte smíšenou síť 2,4GHz nebo 2,4/5 GHz.
2	V aplikaci nelze vytvořit mapu nábytku.	Robot DEEBOT nezahájil úklid ze stanice.	Robot DEEBOT musí zahájit úklid ze stanice.
		Přemístění robota DEEBOT během úklidu může způsobit ztrátu mopu.	Během úklidu nepřemísťujte robota DEEBOT co nejdále.
		Automatický úklid není dokončený.	Presvědčte se, že se robot DEEBOT po úklidu automaticky vrátí do stanice.
3	Dvojitě postranní kartáče robota DEEBOT během použití vypadávají.	Dvojitě postranní kartáče nejsou správně nasazené.	Při nasazování musí dvojitě postranní kartáče zacvaknout.
4	Nebyl nalezen žádný signál. Nelze provést návrat do stanice	Stanice není správně umístěná.	Umístěte stanici správně podle pokynů v sekci [ <a href="#">Dobíjení robota DEEBOT</a> ].
		Stanice není napájena nebo je manuálně přemístěná.	Zkontrolujte, zda je stanice připojena ke zdroji napájení. Nepřemísťujte stanici.
		Robot DEEBOT nezahájil úklid ze stanice.	Doporučujeme, aby robot DEEBOT zahájil úklid ze stanice.
		Dobíjecí trasa je zablokována. Příklad: dveře do místnosti se stanicí jsou zavřené.	Udržujte dobíjecí trasu volnou.

Č.	Porucha	Možné příčiny	Řešení
5	DEEBOT se vrací do stanice ještě před tím, než dokončí úklid.	Místnost je velká a robot DEEBOT se potřebuje vrátit a dobít.	Zapněte funkci nepřetržitého úklidu. Více podrobností naleznete v průvodci aplikací.
		Robot DEEBOT se nemůže dostat do určitých míst blokováných nábytkem nebo jinými překážkami.	Uspořádejte prostor určený k úklidu tak, aby byl nábytek a drobné předměty na svém místě.
6	DEEBOT se nedobíjí.	DEEBOT není zapnutý (ON).	Zapněte robota DEEBOT.
		Dobíjecí kontakty robota DEEBOT nejsou spojeny s kontakty stanice.	Přesvědčte se, že dobíjecí kontakty robota jsou spojeny s kontakty stanice a bliká tlačítko režimu AUTO. Zkontrolujte, zda nejsou dobíjecí kontakty robota DEEBOT a stanice znečištěné. Vyčistěte tyto součásti podle pokynů v sekci <a href="#">[Údržba]</a> .
		Stanice není připojena k napájení.	Ujistěte se, že je napájecí kabel pevně připojen ke stanici.
		Baterie je zcela vybitá.	Kontaktujte oddělení zákaznické péče, kde vám pomohou.
7	Přístroj je během úklidu velmi hlučný.	Dvojitě postranní kartáče a pohyblivý hlavní kartáč jsou zamotané. Odpadní nádoba s automatickým vyprazdňováním a filtry jsou ucpané.	Doporučujeme pravidelně čistit dvojitě postranní kartáče, pohyblivý hlavní kartáč, odpadní nádobu s automatickým vyprazdňováním, filtr atd.
		Robot DEEBOT je v režimu silného výkonu.	Přepněte do standardního režimu.
8	DEEBOT se během úklidu zasekne a zastaví.	Robot DEEBOT se zamotal do překážky na podlaze (elektrické kabely, závěsy, třásně koberce atd.).	DEEBOT se různými způsoby pokusí vymanit se z překážky. Pokud se mu to nepodaří, odstraňte překážky ručně a znovu robota zapněte.
		DEEBOT může uvíznout pod nábytkem, pod nímž je mezera podobně vysoká, jako je samotný robot.	Použijte fyzickou překážku nebo v aplikaci ECOVACS HOME nastavte virtuální hranici.



Č.	Porucha	Možné příčiny	Řešení
9	Během úklidu se na trase robota DEEBOT objevuje zmatečný pohyb, návrat do určitých míst a opakované čištění, vynechání malé plochy atd. (Pokud existuje v prostoru místo, které dočasně nebylo uklizeno, robot DEEBOT uklidí vynechané místo samostatně. Někdy robot DEEBOT znovu vstoupí do už uklizené místnosti a vyhledá vynechané místo.)	Předměty, jako jsou kabely nebo přezůvky, které se nachází na podlaze, mají vliv na normální provoz robota DEEBOT.	Před úklidem poklidte kabely, přezůvky a další předměty nacházející se na podlaze. Také co nejvíce snižte množství předmětů na podlaze. Pokud jsou na nějakém místě vysypané nečistoty, robot DEEBOT chybu napraví sám – nijak mu nezasahujte do chodu (např. jeho přemístěním nebo zablokováním trasy).
		Může se stát, že řídicí kolo uklouzne, když se robot DEEBOT pohybuje po schodech, přes práh nebo přechodovou lištu, což ovlivní jeho vyhodnocení prostředí domácnosti jako celku.	Doporučujeme zavřít dveře do takového prostoru a uklidit ho samostatně. Po dokončení úklidu se robot DEEBOT vrátí do výchozího bodu. Bez obav ho používejte.
		Provoz na čerstvě navoskovaných a naleštěných podlahách nebo hladké dlažbě, což má za následek menší tření řídicího kola o podlahu.	Než zahájíte úklid, počkejte, až vosk zaschne.
		Vzhledem k rozdílnostem domácího prostředí nelze některé oblasti uklízet.	Uklidte prostředí domácnosti tak, aby do něj mohl robot DEEBOT vstoupit za účelem úklidu.
		Čidlo vzdálenosti TrueMapping je špinavé nebo zablokované cizími prvky.	Otřete čidlo vzdálenosti TrueMapping čistým hadrem nebo odstraňte cizí prvky.
10	Nelze otevřít správu videa nebo se nezobrazuje obraz.	Spojení s WiFi se nepodařilo.	Zkontrolujte status sítě Wi-Fi. Robot DEEBOT musí být v prostoru s dobrým Wi-Fi signálem, jinak nebude možné správu videa použít.
		Vzhledem ke zpoždění sítě se může stát, že nepůjde správu videa dočasně otevřít.	Zkuste to znovu později.
		AIVI kameru něco blokuje.	Odstraňte štít.
11	Zpoždění dálkového ovládání.	Wi-Fi signál je slabý, což způsobuje pomalé načítání videa.	Používejte robota DEEBOT v prostoru s dobrým Wi-Fi signálem.
12	AIVI kamera nedokáže rozpoznat předměty.	Oblast úklidu není dobře osvětlená.	Funkce chytrého rozpoznávání vyžaduje dostatečné osvětlení. Přesvědčte se, že prostory určené k úklidu jsou dobře osvětlené.
		Čočka AIVI kamery je špinavá nebo ji něco blokuje.	Očistěte čočku měkkým čistým hadříkem a přesvědčte se, že AIVI kameru nic neblokuje. Nepoužívejte na čištění čisticí přípravek ani sprej.

Č.	Porucha	Možné příčiny	Řešení
13	DEEBOT po návratu do stanice pro vyprazdňování nespustí automatické vyprazdňování.	Víko nádoby na prach není zavřené.	Zavřete víko odpadní nádoby.
		Do stanice pro vyprazdňování není umístěn sáček na prach.	Vložte sáček na prach a zavřete víko odpadní nádoby.
		Pokud se nespustí automatické vyprazdňování, robota DEBOOT manuálně přesuňte do stanice pro vyprazdňování.	Abyste se ujistili, že DEBOOT spustí automatické vyprazdňování, vyvarujte se přesunování stanice pro vyprazdňování během čištění.
		DEEBOT se vrací do stanice automatického vyprazdňování.	Toto je zcela normální.
		Režim Nerušit se aktivuje v aplikaci ECOVACS HOME.	Toto je zcela normální. Režim Nerušit deaktivujte v aplikaci nebo manuálně spusťte automatické vyprazdňování.
		Sáček na prach je plný.	Sáček na prach vyměňte a zavřete víko odpadní nádoby.
		Jsou-li možné příčiny vyloučeny, mohlo by jít o selhání součástky.	Kontaktujte zákaznický servis, prosím.
14	DEEBOT neprovede automatické vyprázdnění nádoby na nečistoty.	Automaticky se vyprazdňující nádoba na nečistoty není nainstalována.	Nainstalujte automaticky se vyprazdňující nádoba na nečistoty.
		Sáček na prach je plný.	Sáček na prach vyměňte a zavřete víko odpadní nádoby.
		Otvory pro vyprazdňování v automaticky se vyprazdňující nádobě na nečistoty jsou zanesené nečistotami.	Automaticky se vyprazdňující nádoba na nečistoty vyjměte a vyčistěte nečistoty v otvorech.
		Trubice na odsávání prachu je zablokována.	Trubicí na odsávání prachu vyčistěte.
15	Na nádobě na prach jsou nečistoty.	Jemné částice se do nádoby na prach dostanou přes sáček na prach.	Vyčistěte víko odpadní nádoby a vnitřní stěnu.
		Sáček na prach je poškozený.	Zkontrolujte sáček na prach a vyměňte ho.
16	Z DEEBOT během čištění uniká prach nebo nečistoty.	Otvor pro vyprazdňování nečistot je ucpaný smetím.	Automaticky se vyprazdňující nádoba na nečistoty vyjměte a odstraňte smetí.

Č.	Porucha	Možné příčiny	Řešení
17	Osvěžovač vzduchu vydává jiné než běžné zvuky.	Do osvěžovače vzduchu zapadly nějaké předměty.	Kontaktujte oddělení zákaznické péče, kde vám pomohou.
18	Robot DEEBOT nereaguje na pokyny stanice.	Robot DEEBOT je příliš daleko od stanice.	Pokud je robot DEEBOT za hranicí dostupnosti, lze k jeho ovládní použít i aplikaci ECOVACS HOME.
		Robot DEEBOT a stanice nejsou vzájemně spárováni.	Odpojte stanici na 10 vteřin ze zásuvky a pak ji znovu zapojte. Manuálně přistrčte robota ke stanici a přesvědčte se, že nabíjecí kontakty jsou správně zapojené. Poté se robot DEEBOT začne nabíjet a hlasové oznámení uvede, že spárování se zdařilo.
19	Řídicí kolečka jsou zablokovaná.	Řídicí kolečka jsou zablokovaná cizími předměty.	Otáčejte řídicími kolečky a mačkejte na ně, abyste zkontrolovali, zda na nich není omotaný nebo zaseknutý cizí předmět. Pokud tomu tak je, ihned je vyčistěte. Pokud problém přetrvává, kontaktujte zákaznické centrum, které vám poskytne asistenci.
20	Oscilační systém robota DEEBOT OZMO™ Pro 3.0 na vytírání podlahy během používání vypadává.	Oscilační systém OZMO™ Pro 3.0 na vytírání podlah není správně nasazený.	Přesvědčte se, že oscilační systém robota DEEBOT OZMO™ Pro 3.0 na vytírání podlahy při nasazování zacvakne.
21	Robot DEEBOT se při vytírání pomocí oscilačního systému OZMO™ Pro 3.0 zasekává.	Robot DEEBOT může mít při používání oscilačního systému OZMO™ Pro 3.0 na vytírání podlah problémy při překonávání překážek.	V případě problému robotovi DEEBOT pomozte.

## Technické údaje

<b>Model</b>	<b>DBX33</b>
Jmenovitý příkon	20 V === 1 A
<b>Model stanice pro vyprazdňování</b>	<b>CH2117</b>
Jmenovitý příkon (nabíjení)	220–240 V~ 50–60 Hz 0,3 A
Jmenovitý výstup	20 V === 1 A
Výkon (automatické vyprazdňování)	1000 W
Kmitočtové pásmo	2400–2483,5 MHz
Spotřeba v pohotovostním režimu při zapojení do sítě	Méně než 2,0 W

\*Maximální výkon WiFi modulu je méně než 100 mW.

**Poznámka:** Technologie a design se v rámci neustálého zlepšování produktu může změnit.

Objevte další příslušenství na <https://www.ecovacs.com/global>.



**Ecovacs Robotics Co., Ltd.**

No.518 Songwei Road, Wusongjiang Industry Park, Guoxiang Street,  
Wuzhong District, Suzhou, Jiangsu, China.

451-2113-0300