

beurer

HT 65



- CS** Kulma na vlny
Návod k použití.....3
- SK** Žehlička na vlny
Návod na obsluhu12

CE

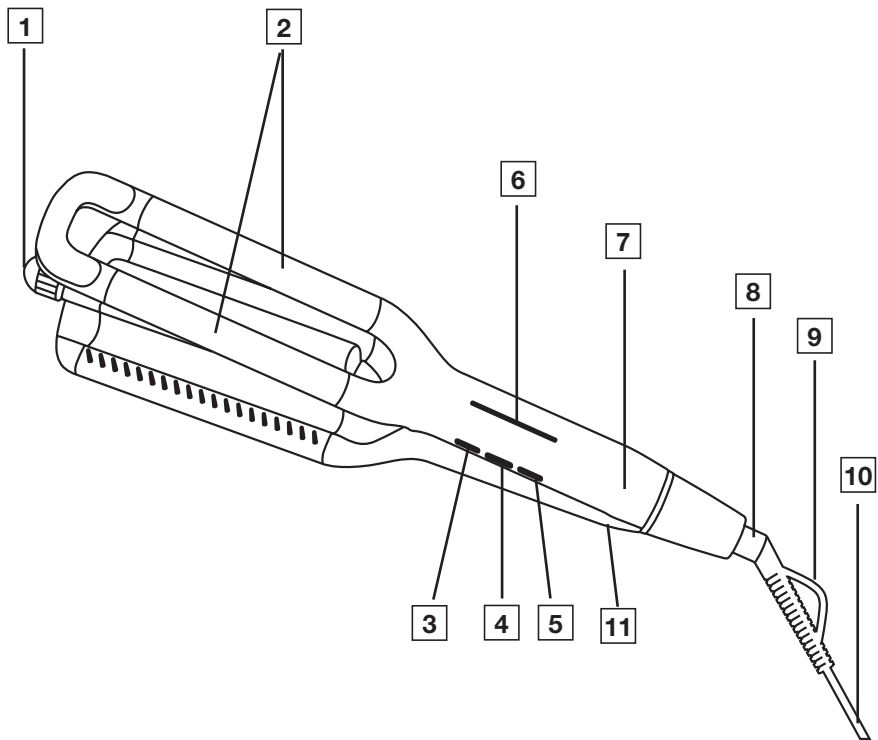



Tento návod k použití si pečlivě prostudujte. Dodržujte výstražné a bezpečnostní pokyny. Návod k použití uschovejte pro pozdější použití. Zajistěte, aby byl návod k použití přístupný jiným uživatelům. Při předání přístroje předejte také návod k použití.

OBSAH BALENÍ

Zkontrolujte, zda je obsah balení uložen v neporušeném obalu a zda je kompletní. Před použitím se ujistěte, zda přístroj a jeho příslušenství nevykazují žádná viditelná poškození a zda jsou odstraněny veškeré obaly. V případě pochybností přístroj nepoužívejte a obraťte se na prodejce nebo zákaznický servis. Adresy servisních středisek jsou uvedeny v návodu.

1× kulma na vlny

1× tento návod k použití

Obsah

1. Vysvětlení symbolů	5	5. Čištění a údržba	10
2. Použití v souladu s určením	6	6. Likvidace	11
3. Popis přístroje	6	7. Technické údaje	11
4. Použití	7	8. Záruka	11
4.1 Použití přístroje	7		
4.2 Po použití	10		

VAROVÁNÍ

- Příklad je určen pouze pro použití v domácím/soukromém prostředí, ne v komerční oblasti.
- Tento přístroj mohou používat děti starší 8 let i osoby se sníženými fyzickými, smyslovými či mentálními schopnostmi nebo s nedostatkem zkušeností a znalostí, pokud jsou pod dohledem nebo byly poučeny ohledně bezpečného používání přístroje a chápou z toho vyplývající rizika.
- Děti si s přístrojem nesmějí hrát.
- Čištění a uživatelskou údržbu nesmějí provádět děti bez dohledu.
- Pokud je síťový přívodní kabel tohoto přístroje poškozen, je třeba zajistit jeho výměnu u výrobce nebo v jeho zákaznickém servisu nebo u podobně kvalifikované osoby, aby se zabránilo nebezpečí.
- Pokud přístroj používáte v koupelně, je po použití potřeba vytáhnout zástrčku ze zásuvky, protože blízkost vody představuje riziko, i když je přístroj vypnutý.
- Nikdy přístroj nepoužívejte v blízkosti vany, umyvadla, sprchy a jiných nádob s vodou nebo jinými kapalinami – nebezpečí úrazu elektrickým proudem!
- Jako ochranu navíc doporučujeme instalovat proudový chránič (RCD = Residual-Current Circuit Devise). Měřený spouštěcí proud v proudovém obvodu koupelny by neměl být větší než 30 mA. Více informací obdržíte u místního specializovaného dodavatele domovních instalací.

1. VYSVĚTLENÍ SYMBOLŮ

Na přístroji, v návodu k použití, na obalu a typovém štítku přístroje jsou použity tyto symboly:

	Varování	Přístroj se nesmí používat ve vodě ani v její blízkosti (např. umyvadlo, sprcha, vana) – nebezpečí úderu elektrickým proudem!
	Varování	Varovné upozornění na nebezpečí poranění nebo riziko ohrožení zdraví
	Pozor	Bezpečnostní upozornění na možné poškození přístroje/příslušenství
	Upozornění	Upozornění na důležité informace
	Třída ochrany II	
	Obal zlikvidujte s ohledem na životní prostředí.	
	Likvidace podle směrnice o odpadních elektrických a elektronických zařízeních (OEEZ)	
	Přečtěte si návod k použití.	
	Označení CE	Tento výrobek splňuje požadavky platných evropských a vnitrostátních směrnic.
	Značka posuzování shody Spojeného království	
	Výrobce	

2. POUŽITÍ V SOULADU S URČENÍM

Kulmu na vlny lze používat výhradně k vlastnoruční úpravě a tvarování vlasů v domácím prostředí! Nepoužívejte kulmu na vlny na umělých vlasech nebo na zvířatech.

Varování

Přístroj používejte výlučně:

- k vnějšímu použití,
- k účelu, ke kterému byl vytvořen, a způsobem uvedeným v tomto návodu.

Jakékoliv neodborné použití může být nebezpečné!

3. POPIS PŘÍSTROJE

1 Otočné kolečko pro nastavení velikosti vln	7 Rukojeť
2 Topná tělesa	8 Otočný kloub o 360°
3 Tlačítko + pro zvýšení teploty	9 Očko k zavěšení
4 Tlačítko - pro snížení teploty	10 Síťový kabel
5 Vypínač 	11 Převodní pojistka
6 Ukazatel teploty LED (°C)	

7. Vložte prameny vlasů mezi topná tělesa [2], začínejte od kořínků. Dávejte pozor, aby se topná tělesa [2] nedotkla kůže na hlavě.

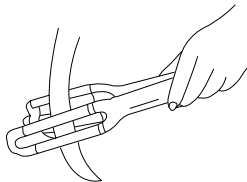

i Upozornění

Na otočném kolečku [1] nastavte požadovanou délku vln na středním topném tělese.

Lze nastavit následující styly:

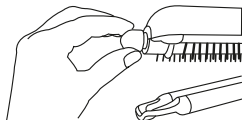

Plážové vlny

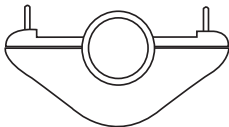

Přírodní vlny

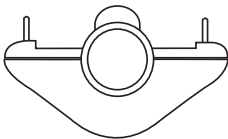

Vlny mořské vlny

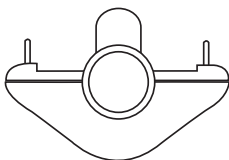

Vodní vlny

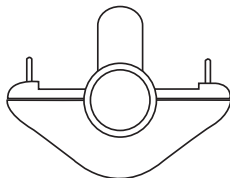

8. Stiskněte rukojeť [7] kulmy na vlny, aby byly prameny vlasů obtočené kolem topných těles. Lehce zatlačte na přístroj a několik sekund v této poloze vytrvejte.

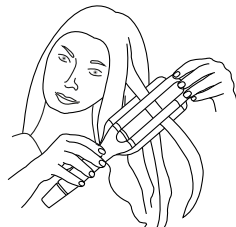

9. Uvolněte rukojeť [7] kulmy na vlny. Posuňte kulmu na vlny o trochu níže, aby upravená část vlasů již nebyla znovu upravována. Tento postup opakujte po celé délce všech pramenů vlasů.



Upozornění

Kulma na vlny je vybavena funkcí bezpečnostního vypnutí. Asi po 25 minutách začne kontrolka LED na ukazateli teploty blikat [6], aby vám připomněla automatické vypnutí. Pokud chcete kulmu na vlny používat déle než 30 minut, vypněte přístroj a zase ho hned zapněte. Funkce bezpečnostního vypnutí se tak opět aktivuje na 30 minut.

4.2 Po použití

1. Po použití vypněte kulmu na vlny stisknutím vypínače  [5] na tři sekundy. Topná tělesa [2] jsou nyní vypnuta a ukazatel teploty LED [6] zhasne.
2. Po každém použití vytáhněte síťovou zástrčku [11] ze zásuvky. Síťový kabel [10] neobtáčejte kolem přístroje!
3. Nechte kulmu na vlny vychladnout na stabilní, vodorovné a nehořlavé podložce. Dávejte pozor, aby se topná tělesa [2] nedotýkala podložky! Nebezpečí vzniku požáru!
4. Počkejte, dokud nebudou topná tělesa [2] kulmy na vlny úplně studená. Uchovávejte kulmu na vlny na suchém místě nepřístupném dětem. Kulmu na vlny můžete případně zavěsit na háček pomocí závěsného očka [9].

5. ČIŠTĚNÍ A ÚDRŽBA

Pozor

- Před čištěním vždy vytáhněte zástrčku ze zásuvky. Nebezpečí úrazu elektrickým proudem!
- Kulmu na vlny nečistěte vysoce hořlavými kapalinami! Nebezpečí vzniku požáru!

Varování

- Dbejte na to, aby se do vnitřní části přístroje nedostala žádná voda! Nebezpečí úrazu elektrickým proudem!

6. LIKVIDACE

V zájmu ochrany životního prostředí nelze přístroj po ukončení jeho životnosti likvidovat spolu s domácím odpadem. Likvidace se musí provést prostřednictvím příslušných sběrných míst ve vaší zemi. Dodržujte místní předpisy pro likvidaci materiálů. Přístroj zlikvidujte podle směrnice EU o odpadních elektrických a elektronických zařízeních (OEEZ).

Pokud se chcete na něco zeptat, obraťte se na příslušný obecní úřad, který má likvidaci na starosti.

Adresy míst zpětného odběru starých přístrojů vám poskytnou např. místní orgány státní správy, místní podniky zabývající se likvidací odpadu nebo prodejce přístroje.



7. TECHNICKÉ ÚDAJE

Hmotnost:	cca 660 g
Napájení	220–240 V~, 50–60 Hz
Příkon	120 W
Třída ochrany	II
Okolní podmínky	Schváleno pouze pro vnitřní prostory
Přípustný rozsah teploty	-10 až +40 °C

Technické změny vyhrazeny.

8. ZÁRUKA

Více informací o záruce a záručních podmínkách naleznete v příloženém záručním listu.



Pozorne si prečítajte tento návod na použitie. Starostlivo si prečítajte výstražné a bezpečnostné upozornenia. Tento návod na použitie si ponechajte na neskoršie použitie. Návod na použitie sprístupnite iným používateľom. Pri postúpení prístroja odovzdajte aj návod na použitie.

Obsah balenia

Skontrolujte, či dodávka nemá poškodený vonkajší kartónový obal a či je obsah kompletný. Pred použitím sa musíte uistiť, že prístroj a príslušenstvo nevykazujú žiadne viditeľné poškodenia a že je odstránený všetok obalový materiál. V prípade pochybností ho nepoužívajte a obráťte sa na svojho predajcu alebo na uvedenú adresu zákazníckeho servisu.

- 1 x Žehlička na vlny
- 1 x Tento návod na použitie

Obsah











1. Vysvetlenie symbolov.....	14	5. Čistenie a starostlivosť.....	19
2. Účel použitia.....	15	6. Likvidácia	20
3. Popis prístroja	15	7. Technické údaje	20
4. Používanie	16	8. Záruka	20
4.1 Začatie používania.....	16		
4.2 Po použití.....	19		

VÝSTRAHA

- Prístroj je určený iba na použitie v domácom/súkromnom prostredí, nie na komerčné použitie.
- Tento prístroj môžu používať deti vo veku od 8 rokov ako aj osoby s obmedzenými fyzickými, zmyslovými alebo duševnými schopnosťami alebo s nedostatočnými skúsenosťami alebo vedomosťami, ak sú pod dohľadom alebo ak boli poučené o bezpečnom používaní prístroja a ak rozumejú nebezpečenstvám, ktoré z toho vyplývajú.
- Deti sa nesmú hrať s prístrojom.
- Čistenie a používateľskú údržbu nesmú vykonávať deti bez dozoru.
- V prípade, ak je poškodené elektrické prívodné vedenie tohto prístroja, musí ho výrobca, jeho zákaznícky servis alebo podobne kvalifikovaná osoba nahradiť, aby sa predišlo ohrozeniu.
- Ak sa prístroj používa v kúpeľni, vytiahnite ho po použití zo zásuvky, pretože blízkosť vody predstavuje nebezpečenstvo, a to aj vtedy, keď je prístroj vypnutý.
- Nikdy nepoužívajte prístroj v blízkosti vane, umývadla, sprchy alebo iných nádob obsahujúcich vodu alebo inú kvapalinu – nebezpečenstvo zásahu elektrickým prúdom!
- Ako dodatočná ochrana sa odporúča inštalácia ochranného zariadenia proti chybnému prúdu (RCD = Residual-Current Circuit Devise). Menovitý vypínací prúd by nemal byť väčší ako 30 mA v elektrickom okruhu kúpelne. Bližšie informácie získate u svojho lokálneho predajcu elektrického príslušenstva.

1. VYSVETLENIE SYMBOLOV

Na prístroji, v návode na použitie, na obale a na typovom štítku prístroja sa používajú nasledovné symboly:

	Výstraha	Prístroj sa nesmie používať v blízkosti vody alebo vo vode (napr. umývadlo, sprcha, vaňa) – nebezpečenstvo zásahu elektrickým prúdom!
	Výstraha	Výstražné upozornenie poukazujúce na nebezpečenstvo zranenia alebo ohrozenie vášho zdravia
	POZOR	Bezpečnostné upozornenie na možné škody na prístroji/príslušenstve
	Upozornenie	Upozornenie na dôležité informácie
	Trieda ochrany II	
	Obal ekologicky zlikvidujte	
	Prístroj zlikvidujte v súlade so smernicou ES o odpadoch z elektrických a elektronických zariadení WEEE (Waste Electrical and Electronic Equipment)	
	Prečítajte si návod na použitie	
	Značka CE	Tento výrobok spĺňa požiadavky platných európskych a národných noriem.
	United Kingdom Conformity Assessed Mark	
	Výrobca	

2. ÚČEL POUŽITIA

Žehlička na vlny sa smie používať výlučne na domáce tvarovanie a úpravu vlasov pre vlastné použitie! Žehličku na vlny nepoužívajte na umelé vlasy ani na zvieratá.

Výstraha

Prístroj používajte výlučne:

- na vonkajšie použitie,
- na účel, pre ktorý bol vyvinutý, a spôsobom uvedeným v tomto návode na použitie.

Každé neodborné použitie môže byť nebezpečné!

3. POPIS PRÍSTROJA

1 Otočné koliesko na nastavenie veľkosti vln	7 Rukoväť
2 Zohrievacie tyče	8 360° otočný kĺb
3 Tlačidlo + na zvýšenie teploty	9 Závesné oko
4 Tlačidlo - na zníženie teploty	10 Sieťový kábel
5 Tlačidlo ZAP/VYP 	11 Prepravná poistka
6 LED ukazovateľ teploty (°C)	

4. POUŽÍVANIE

4.1 Začatie používania

1. Pred použitím žehličky na vlny si úplne vysušte vlasy

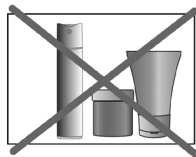

2. Ubezpečte sa, že vlasy sú čisté a bez zvyškov stylingových prostriedkov. Výnimkou sú špeciálne produkty, ktoré podporujú tvarovanie vlasov pri vytváraní kučier, resp. vín.



3. Vlasy si prečesťe, aby neboli zamotané.



4. Zapnite žehličku na vlny tlačidlom zapnutia/vypnutia ① [5].

5. Na uľahčenie nastavenia teploty najskôr zatvorte žehličku na vytváranie vín a posuňte prepravné zaistenie [12] do polohy . Tlačidlom - [3], resp. tlačidlom + [4] nastavte požadovaný stupeň teploty. Prístroj je prednastavený pri zapnutí na 160 °C. Po nastavení teploty posuňte prepravné zaistenie [12] do polohy . Na LED ukazovateli teploty [6] začne blikať príslušný teplotný stupeň stupne na bielo. Keď teplotný stupeň trvalo svieti na bielo, vykurovacie tyče [2] dosiahli nastavenú teplotu a žehlička na vlny je pripravená na prevádzku.

6. Rozdeľte vlasy do jednotlivých prameňov so šírkou približne 2 – 4 centimetre. Napnite prameň.



7. Prameň vložte medzi zohrievacie tyče [2], začnite pri koreniach. Dbajte na to, aby ste sa vyhrievacími tyčami [2] nedotkli pokožky hlavy.

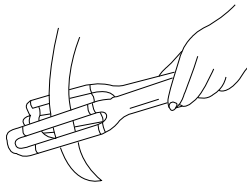

i Upozornenie

Otáčaním otočného kolieska [1] nastavte svoju požadovanú veľkosť vlny strednej vyhrievacej tyče.

Je možné nastaviť nasledujúce štýly:

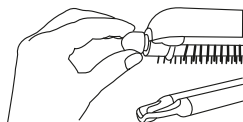

Beach Waves

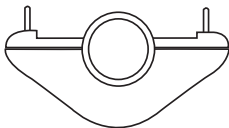

Prirodzené vlny

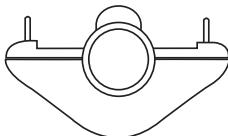

Mermaid Waves

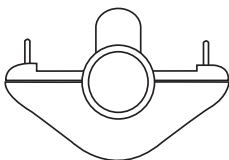

Vodová ondulácia

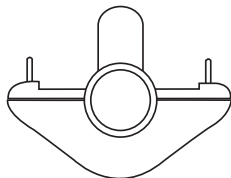

8. Stlačte rukoväť [7] žehličky na vlny, čím prameň vlasov upnete medzi vyhrievacie tyče. Mierne pritlačte pár sekúnd podržte.

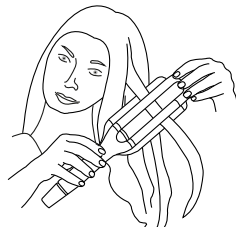

9. Rukoväť [7] žehličky na vlny uvoľnite. Žehličku na vlny posuňte k ďalšiemu prameňu tak, aby ste každý prameň natáčali len raz. Postup zopakujte na všetkých vlasoch.



Upozornenie

Táto žehliaca kefa na vlasy je vybavená bezpečnostným vypínaním. Asi po 25 minútach začne blikať LED indikátor teploty [6], aby vám pripomenul automatické vypnutie. Ak chcete kulmu používať dlhšie ako 30 minút, prístroj vypnite a ihneď ho opäť zapnite. Bezpečnostné vypnutie je tým opäť aktivované na 30 minút.

4.2 Po použití

1. Na vypnutie žehličky na vlny podržte 3 sekundy tlačidlo zapnutia/vypnutia  [5]. Vyhrievacie tyče [2] sú teraz vypnuté a LED ukazovateľ teploty [6] zhasne.
2. Po každom použití vyťahnite zástrčku [11] zo zásuvky. Napájací kábel [10] neovíjajte okolo prístroja.
3. Žehličku na vlny na vychladnutie položte na stabilnú, vodorovnú a nehorľavú podložku. Dbajte na to, aby sa vyhrievacie tyče [2] nedotkli podložky! Nebezpečenstvo požiaru!
4. Počkajte, kým vyhrievacie tyče [2] úplne nevychladnú. Následne skladujte vyhrievacie tyče na suchom mieste bez prístupu detí. Prípadne je možné žehličku na vlny zavesiť na oko na zavesenie [9].

5. ČISTENIE A STAROSTLIVOSŤ

Pozor

- Pred čistením vždy odpojte sieťovú zástrčku zo zásuvky. Nebezpečenstvo zásahu elektrickým prúdom!
- Žehličku na vlny nečistite ľahko horľavými tekutinami. Nebezpečenstvo požiaru!

Výstraha

- Dbajte na to, aby sa do vnútra prístroja nedostala žiadna voda! Nebezpečenstvo zásahu elektrickým prúdom!

6. LIKVIDÁCIA

V záujme ochrany životného prostredia sa prístroj po skončení svojej životnosti nesmie likvidovať s komunálnym odpadom. Likvidácia sa môže vykonať prostredníctvom príslušných zberných miest vo vašej krajine. Pri likvidácii materiálov dodržiavajte miestne predpisy. Prístroj zlikvidujte v súlade so smernicou ES o odpadoch z elektrických a elektronických zariadení – WEEE (Waste Electrical and Electronic Equipment).



V prípade otázok sa obráťte na miestny úrad zodpovedný za likvidáciu. O zberných miestach pre staré prístroje sa informujte napr. na vašom miestnom obecnom, resp. mestskom úrade, v miestnych podnikoch na spracovanie odpadov alebo u vášho predajcu.

7. TECHNICKÉ ÚDAJE

Hmotnosť:	cca 660 g
Zdroj napätia	220 – 240 V~, 50-60 Hz
Príkon	120 W
Trieda ochrany	II
Okolité podmienky	Povolené len pre vnútorné priestory
Prípustný rozsah teplôt	-10 až +40 °C

Technické zmeny vyhradené.

8. ZÁRUKA

Bližšie informácie o záruke a záručných podmienkach nájdete v priloženom záručnom liste.



Beurer GmbH • Söflinger Str. 218 • 89077 Ulm (Germany)
www.beurer.com • www.beurer-healthguide.com
www.beurer-gesundheitsratgeber.com

