

GRUNDIG

Tyčový vysavač pro mokré a suché vysávání Tyčový vysávač na mokré a suché vysávanie

Návod k obsluze
Návod na obsluhu

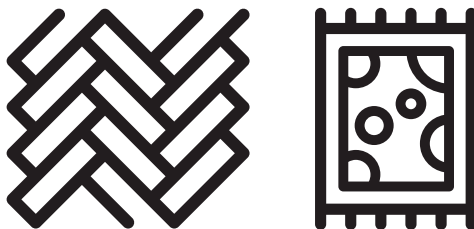

VCW 6270

CZ - SK



01M-GMS3940-4122-02

Nejprve si prosím přečtěte tento návod k obsluze!

Vážení zákazníci,

děkujeme vám, že jste si zvolili výrobek GRUNDIG. Chtěli bychom, abyste dosáhli optimální účinnosti tohoto vysoce kvalitního výrobku, který byl vyroben pomocí nejmodernějších technologií. Před použitím výrobku si prosím přečtěte celý tento návod k obsluze a doplňkovou dokumentaci a uschovejte si jej pro pozdější nahlédnutí. Budete-li výrobek prodávat někomu jinému, přiložte k němu i tento návod k obsluze. Dodržujte všechna zde uvedená varování a informace a řiďte se pokyny.

Symboly a jejich významy

V tomto návodu k obsluze jsou použity tyto symboly:



Důležité informace a doporučení týkající se používání spotřebiče.



UPOZORNĚNÍ: Upozornění na nebezpečné situace týkající se ochrany života a majetku.



RECYKLOVANÝ
RECYKLOVATELNÝ
PAPÍR

1 Důležité bezpečnostní a ekologické pokyny

1.1 Všeobecná bezpečnost

Abyste snížili riziko požáru, úrazu elektrickým proudem nebo zranění, dodržujte tyto požadavky:

- Tento spotřebič mohou používat osoby se sníženými fyzickými, smyslovými nebo duševními schopnostmi, nebo s nedostatkem zkušeností a znalostí, pokud jsou pod dozorem nebo byly poučeny o bezpečném používání spotřebiče a rozumějí možným rizikům. Děti si se spotřebičem nesmí hrát.
- Spotřebič skladujte uvnitř, aby nebyl vlhký;
- Neponořujte spotřebič do vody nebo jiných tekutin;
- Nepoužívejte spotřebič s mokřýma rukama;
- Pokud spotřebič spadne, rozbije se nebo spadne do vody, nepoužívejte jej, pošlete jej k opravě do autorizovaného servisního střediska;
- Spotřebič nepoužívejte, pokud je poškozený napájecí kabel nebo jeho zástrčka;
- Kabel vytáhněte jemně;
- Nepoškozujte prosím napájecí kabel: Nezvedejte spotřebič za napájecí kabel, nenatahujte napájecí kabel ani jej netahejte za ostrý okraj nebo roh. Nepoužívejte spotřebič taháním za napájecí kabel. Kabely udržujte mimo horké povrchy;
- Nepoužívejte prosím prodlužovací kabely. Zástrčka by měla být zasunuta přímo do elektrické zásuvky;
- Neblokujte přívod do spotřebiče, aby jste neomezili proudění vzduchu;
- Neprovozujte prosím spotřebič, když je přívod zablokován; vlasy, volné oblečení, prsty nebo jakoukoli část těla držte dále od přívodu, abyste předešli riziku nebezpečí;
- Nevysávejte nic, co hoří nebo kouří, jak jsou cigarety, zápalky nebo horký popel;
- Nevysávejte ani nevytírejte žádné hořlavé látky, jako je kapalina do zapalovačů, benzín nebo petrolej, nebo v případě výbušné kapaliny nebo páry;

1 Důležité bezpečnostní a ekologické pokyny

- Nevysávejte žádné barvy, ředidla, některé materiály napuštěné přípravkem proti molům nebo výpary uvolněné hořlavými špinavými nebo jinými výbušnými nebo toxickými výpary;
- Nevysávejte žádné toxické látky, jako jsou chlorová bělidla, čpavek, čističe na potrubí nebo benzín;
- Nepoužívejte spotřebič pro žádný jiný účel, který není uveden v tomto návodu k obsluze;
- Používejte pouze příslušenství doporučené výrobcem. Používání dílů, které nedodává nebo neprodává výrobce, může způsobit požár, úraz elektrickým proudem nebo zranění;
- Používejte oficiální napájecí kabel;
- Používejte standardní elektrickou zásuvku (220 - 240 V ~ 50 - 60 Hz);
- Zabraňte hromadění nečistot, vláken, vlasů a jiného materiálu na vstupu;
- Schody pečlivě vyčistěte;
- Pokud je napájecí kabel poškozený, musí jej vyměnit oficiální servisní středisko od výrobce;
- Po použití nebo při údržbovém čištění nezapomeňte odpojit napájecí kabel;
- Ujistěte se, zda jste správně nainstalovali zásobník na vodu a rotační kartáček;
- Neprovozujte ani neskladujte spotřebič v nevhodných podmínkách, jako je vysoká teplota nebo nízká vlhkost. Spotřebič skladujte na větraném místě, abyste se vyhnuli přímému slunečnímu záření;
- Když je spotřebič zapnutý nebo chladne, zajistěte, aby byly děti mimo dosah spotřebiče;
- Buďte opatrní při používání kartáčku na vyhřívané podlaze;
- Nestříkejte páru přímo na lidi, zvířata nebo elektrická zařízení;
- Nečistěte kůži, voskovaný nábytek nebo podlahy, syntetická vlákna, samet nebo jiné citlivé materiály citlivé na páru;

1 Důležité bezpečnostní a ekologické pokyny

- Nepoužívejte páru přímo na jiné spotřebiče s elektrickými komponenty, jako je například trouba.
- Před čištěním nebo údržbou spotřebiče musíte vytáhnout zástrčku z elektrické zásuvky.
- Při používání produktu mějte prsty, vlasy a volný oděv mimo pohyblivé části a otvory spotřebiče.
- Děti by měly být pod dozorem, aby se zajistilo, že si se spotřebičem nebudou hrát.
- Spotřebič se nesmí používat, pokud spadl, jsou-li na něm viditelné známky poškození nebo pokud z něj uniká voda;
- Když je spotřebič pod napětím nebo chladne, uchovávejte jej mimo dosah dětí.
- Spotřebič musí být po použití a před provedením uživatelské údržby spotřebiče odpojen od elektrické sítě.
- Kapalina nebo pára nesmí být nasměrována na zařízení obsahující elektrické komponenty, jako jsou vnitřní části trouby.
- VAROVÁNÍ: Nebezpečí opaření.
- Pokud spotřebič přejede přes napájecí kabel, může dojít k nebezpečí.
- Před čištěním nebo údržbou spotřebiče musíte vytáhnout zástrčku z elektrické zásuvky.
- Je-li napájecí kabel poškozený, musí jej vyměnit výrobce nebo jeho zástupce nebo podobně kvalifikovaná osoba, aby se předešlo nebezpečí.

1 Důležité bezpečnostní a ekologické pokyny

1.2 Shoda se směrnicí WEEE a likvidace starého spotřebiče

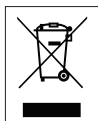

Tento produkt je v souladu se směrnicí EU WEEE (2012/19/EU). Tento produkt je označen klasifikačním symbolem pro odpad z elektrických a elektronických zařízení (WEEE).

Tento symbol znamená, že tento produkt se na konci své životnosti nesmí likvidovat s jiným domovním odpadem. Použité zařízení se musí vrátit na úřední sběrné místo k recyklaci elektrických a elektronických zařízení. Chcete-li najít tyto sběrné systémy, obraťte se na místní úřady nebo prodejce, u kterého byl produkt zakoupen. Každá domácnost hraje důležitou roli při zhodnocování a recyklaci starého spotřebiče. Správná likvidace použitého spotřebiče pomáhá předcházet možným negativním vlivům na životní prostředí a lidské zdraví.

1.3 Informace o obalech



Obalové materiály spotřebiče byly vyrobeny z recyklovatelných materiálů v souladu s našimi národními environmentálními předpisy.

Nevyhazujte obalové materiály spolu s domovním nebo jiným odpadem. Odneste jej na místo sběru obalových materiálů určené místní samosprávou.

1.4 Co udělat pro úsporu energie

- Abyste předešli zbytečné spotřebě energie při používání spotřebiče, nastavte úroveň rychlosti podle podlahy, kterou vysáváte.
- Za normálních podmínek se k čištění tvrdých podlah, závěsů a sedacích souprav používají nízké rychlosti a k čištění koberců vysoké rychlosti.

1.5 Soulad se směrnicí RoHS

Produkt, který jste si zakoupili, je v souladu se směrnicí EU RoHS (2011/65/EU). Neobsahuje škodlivé a zakázané materiály specifikované ve směrnici.

2 Přehled spotřebiče

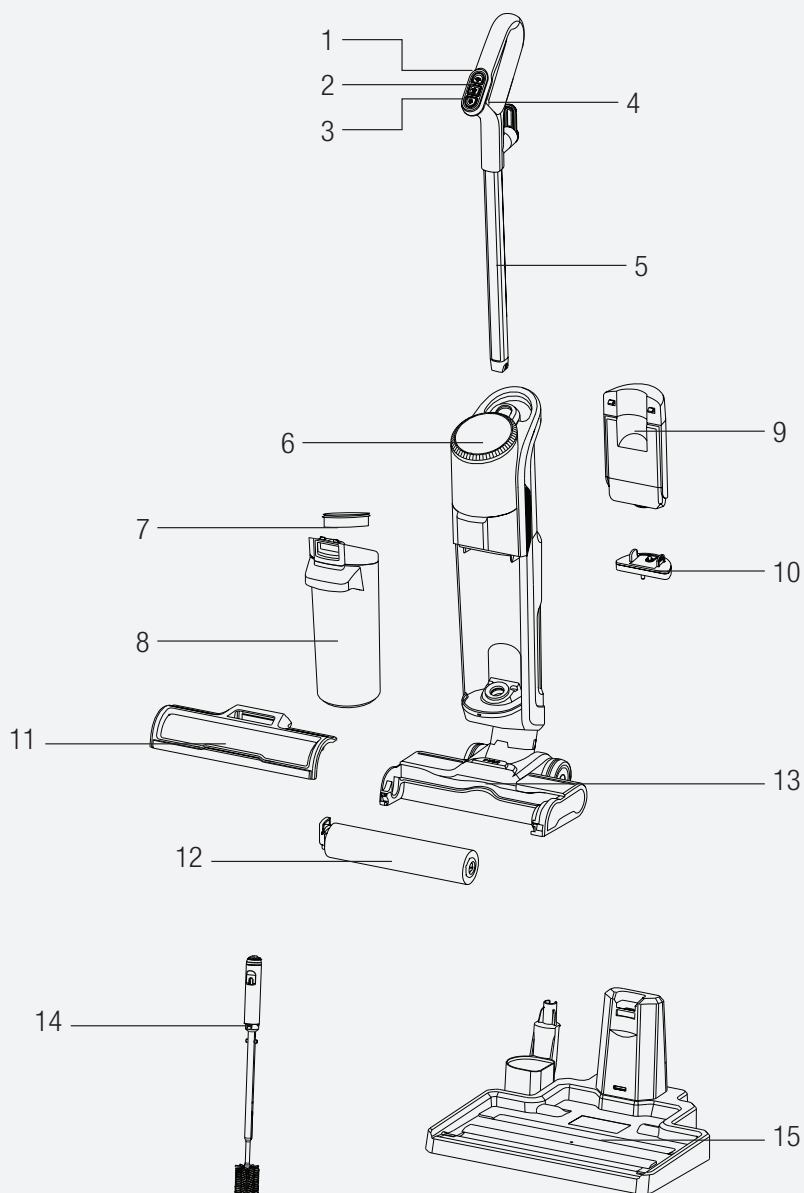

2 Přehled spotřebiče

2.1 Ovládací prvky a komponenty

1. Tlačítko zapnutí/vypnutí
2. Tlačítko režimu DRY (suchého vysávání)
3. Tlačítko nastavení úrovně vlhkosti (min-max)
4. Spouštěč páry
5. Rukojet
6. LED displej + Samočištění
7. Sítko zásobníku na znečištěnou vodu
8. Zásobník na znečištěnou vodu
9. Zásobník na čistou vodu
10. Filtr zásobníku na čistou vodu
11. Kryt rotačního kartáčku
12. Rotační kartáček
13. Podlahový kartáček
14. Víceúčelový čistící kartáček
15. Úložná základna

2.2 Technické údaje

Nominální vstupní výkon: 1800 W

Vstup: 220 – 240 V ~ 50 – 60 Hz

Odolnost vůči vodě: IPX 4

Kapacita zásobníku na čistou vodu: 550 ml

Kapacita zásobníku na špinavou vodu: 480 ml





2.3 Vlastnosti produktu

Tento spotřebič obsahuje čtyři funkce: Čištění párou; Vysávání; Vytírání a samočištění.

2.3.1 Čištění podlahové plochy

Spotřebič je vybaven zásobníkem na čistou vodu, zásobníkem na špinavou vodu, rotačním kartáčkem, motory a dalšími funkčními moduly. Voda se čerpá do rotačního kartáčku a motor jej pohání, aby se otáčel vysokou rychlostí, čímž dochází k čištění povrchu. Po vyčištění jsou nečistoty pomocí odsávacího motoru recyklovány do zásobníku na nečistoty. Během procesu čištění lze funkci rozprašování vody vypnout podle požadavků na čištění, aby se dosáhlo suchého i mokrého použití. Zároveň je možné během procesu čištění zapnout i vysokoteplotní páru, aby se dosáhlo hloubkového čištění.

2.4 Představení produktu

- Tlačítko zapnutí/vypnutí, : Stisknutím zapnete funkci vysávání a současně se automaticky spustí funkce rozprašování nízké úrovně vody. Opětovným stisknutím vypnete výše uvedené funkce;
- Tlačítko nízké úrovně, : V zapnutém stavu stisknutím vypnete funkci rozprašování vody, opětovným stisknutím funkci zapnete;
- Tlačítko vysoké úrovně, : V zapnutém stavu jemným stisknutím zapnete funkci rozprašování vysoké úrovně vody a stisknutím funkci vypnete;
- Spouštěč páry, : V zapnutém stavu podržte spouštěč, abyste vždy zapnuli funkci páry, uvolněním spouštěče funkci vypnete; *Počkejte 30 sekund na předehřívání páry. Funkce páry se nespustí, když předehřívání není dokončeno.
- Tlačítko samočištění, : Po použití umístíte spotřebič na základnu, stisknutím tlačítka samočištění zapnete funkci samočištění.

Hodnoty poskytnuté se spotřebičem nebo jeho průvodní dokumentací jsou laboratorní hodnoty v souladu s příslušnými normami. Tyto hodnoty se mohou lišit v závislosti na použití a okolních podmínkách.

3 Instalace

3.1 Instalace rukojeti

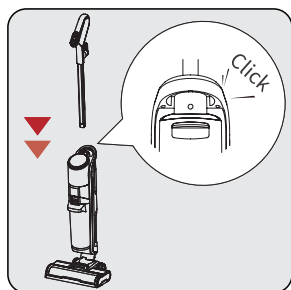

Vložte rukojeť do těla vertikálně.

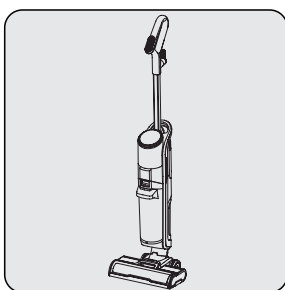

Montáž bude dokončena poté, co uslyšíte „cvaknutí“.

		<p>Chcete-li rukojeť demontovat, stiskněte vyduť ve spodní části rukojeti a zatáhněte ji směrem nahoru.</p>
--	--	---

3.2 Instalace zásobníku na čistou vodu

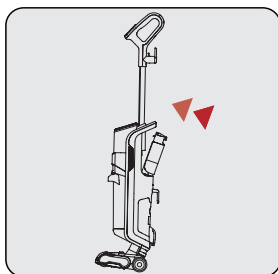

Nainstalujte zásobník na čerstvou vodu do odpovídající polohy. Montáž bude dokončena poté, co uslyšíte „cvaknutí“.

3 Instalace

3.3 Instalace rotačního kartáčku

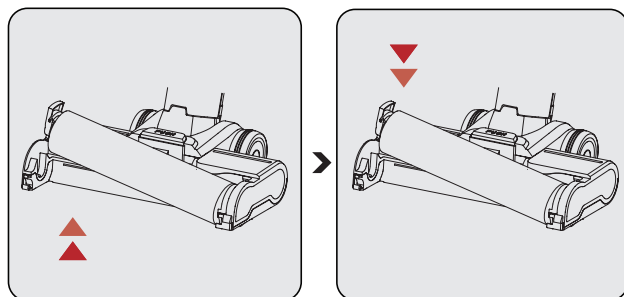

Demontáž:

Uchopte rukojeť rotačního kartáčku a vytáhněte jej směrem nahoru.

Instalace:

Umístěte rotační kartáček na osu a zatlačte jej dovnitř a dolů. Montáž bude dokončena poté, co uslyšíte „cvaknutí“.



Při použití kartáčku na kobercovou podlahu se doporučuje vypnout funkci rozprašování vody.

3.4 Instalace krytu rotačního kartáčku

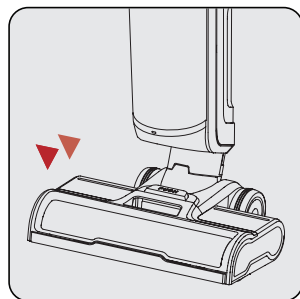

Vložte kryt do odpovídající polohy komponenty podlahového kartáčku v daném směru. Montáž bude dokončena poté, co uslyšíte „cvaknutí“.

4 Provoz

4.1 Jak to funguje

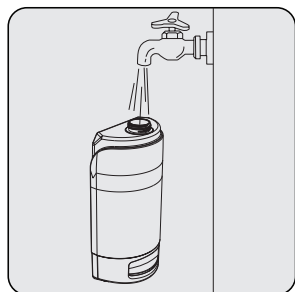

Doplňování vody:

Otevřete zásobník na čistou vodu a doplňte vodu.

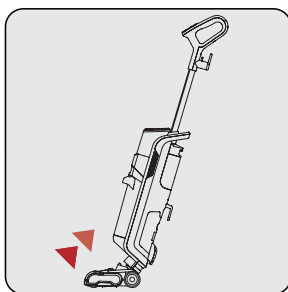

Zapnutí napájení:

Nakloňte tělo spotřebiče a stiskněte „tlačítko zapnutí/vypnutí“, čímž zapnete funkci vysávání a současně se automaticky spustí funkce rozprašování nízké úrovně vody.

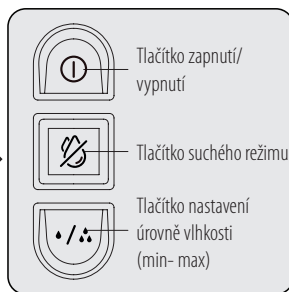

Nastavení úrovně:

Nastavte úroveň rozprašování vody dle aktuálních požadavků na čištění.

4.1.1 Aktivace funkce parního čištění

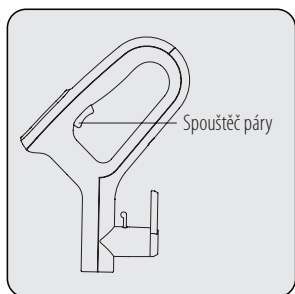

Podle potřeby zapněte nebo vypněte funkci páry.

4 Provoz

4.1.2 Samočištění

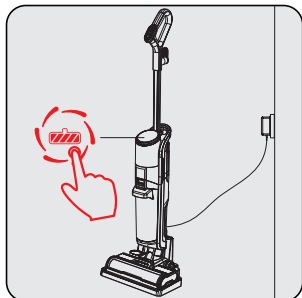

Spotřebič umístěte na základnu, připojte a na chvíli stiskněte tlačítko samočištění, spotřebič spustí samočištění. Po dokončení samočištění vyprázdněte zásobník na špinavou vodu a odpojte napájecí kabel.



Zásobník na čistou vodu potřebuje dostatek vody k samočištění.



Po samočištění se doporučuje vysušit rotační kartáček na dobře větraném místě, aby se neovlivnil čistící účinek při dalším použití.

4.1.3 Pracovní metoda režimu samočištění:

1. Po dokončení čištění vypněte spotřebič a vložte jej do úložné základny.
2. Tlačítko samočištění začne automaticky blikat.
3. Stiskněte tlačítko samočištění (bílé světlo svítí a neblíká) a proces samočištění se spustí.
4. Proces samočištění se dokončí a bude blikat červené světlo.
5. Vyčistěte zásobník na znečištěnou vodu.
6. Po vyčištění zásobníku na znečištěnou vodu červené světlo zhasne.
7. Rozsvítí se modrý světelný kroužek.



Chcete-li proces samočištění zopakovat, vezměte spotřebič a znovu jej vložte do úložné základny. Vyše uvedené kroky musí být provedeny příslušným způsobem.



Pokud se spotřebič po procesu samočištění odpojí, indikátor samočištění a červené blikající světlo zhasnou. Funkci samočištění nelze použít, pokud spotřebič odpojíte/připojíte nebo pokud spotřebič vyjmete z úložné základny a znovu jej umístíte na místo.



Po opětovném připojení v následujících dnech, pokud je spotřebič v úložné základně, bude blikat indikátor samočištění a proces může začít výše uvedenými kroky.



Když se druhý den znovu připojí a spotřebič je v úložné základně, indikátor samočištění bude blikat. Spotřebič se nemusí znovu čistit. Po vyjmutí z úložné základny lze opět pravidelně používat.

4 Provoz

4.1.4 Čištění zásobníku na znečištěnou vodu

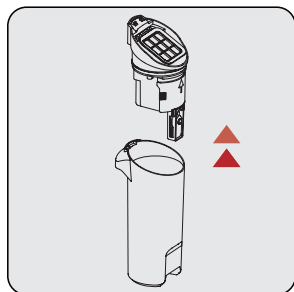

Krok 1:

Stisknutím vyjměte zásobník na nečistoty

Krok 2:

Odstraňte uzávěr zásobníku na nečistoty.



Mokrě nečistoty vylijte a zásobník vypláchněte.

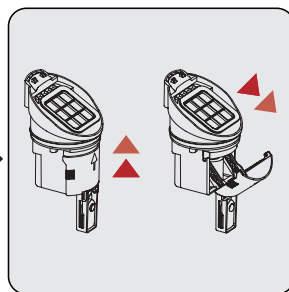

Krok 3:

Posunutím otevřete kryt, který se nachází na uzávěru, a vysajte suché nečistoty.

4.1.5 Zobrazení indikátorů

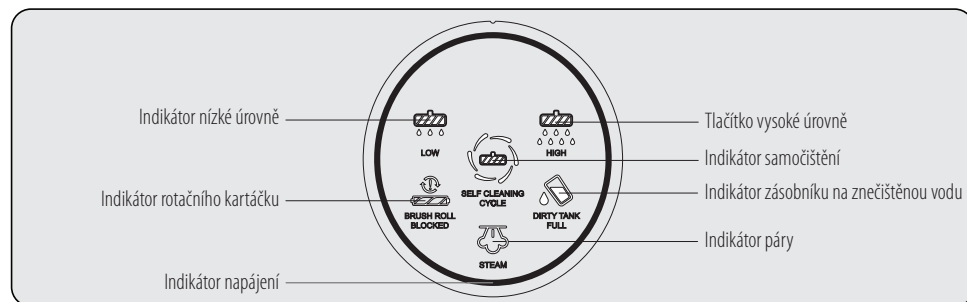

Indikátor úrovně:

Když je zapnuta funkce vysoké/nízké úrovně, indikátor bude svítit bíle.

Indikátor rotačního kartáčku:

Indikátor pětikrát zabliká červeně a poté zhasne, když se rotační kartáček zablokuje.

Indikátor napájení:

Po připojení napájecího kabelu bude svítit indikátor modře.

Indikátor samočištění:

Když je funkce samočištění zapnuta, indikátor bliká bíle.

Indikátor páry:

Když je funkce páry zapnutá, indikátor bude svítit bíle; Poznámka: Když je funkce páry zapnutá, funkce stírání se automaticky vypne.

Indikátor páry:

0-30 sekund po zapnutí, podržte stisknutý spouštěč páry, indikátor páry bliká; pak bude indikátor páry dlouho svítit.

Indikátor zásobníku na znečištěnou vodu:

Když je zásobník na prach plný, indikátor bliká červeně. Po dokončení samočištění indikátor bliká červeně. Když je zásobník na prach vyjmutý, indikátor bliká červeně.

5 Čištění a údržba

5.1 Čištění kartáčku

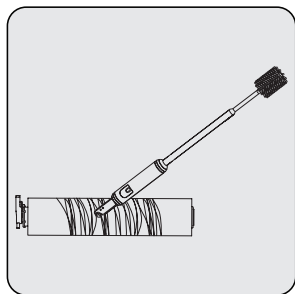

Doporučuje se hloubkově vyčistit rotační kartáček po každých čtyřech až pěti použitích. Abyste se vyhnuli namotání vlasů na kartáček, použijte víceúčelový čistící kartáč. Doporučuje se umístit rotační kartáček na větrané místo, aby vyschl.

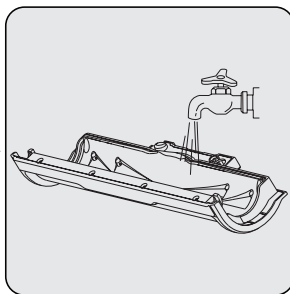

V případě potřeby opláchněte kryt rotačního kartáčku.



Rotační kartáček a filtr musí být po vyčištění vysušeny.



Pro lepší uživatelskou účinnost se doporučuje vyměňovat rotační kartáček každé 2–3 měsíce (dle každodenní četnosti používání spotřebiče).

5.2 Čištění filtru

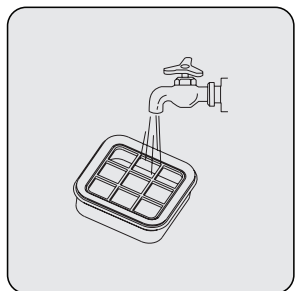

Vyjměte filtr a opláchněte jej, abyste zabránili zablokování výstupu vzduchu.



Pro lepší uživatelskou účinnost se doporučuje vyměnit filtr každé 2–3 měsíce (dle každodenní četnosti používání spotřebiče).

5 Čištění a údržba

5.3 Čištění úložné základny

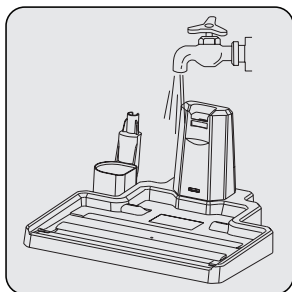

Po každém použití základnu opláchněte.

5.4 Postup při výměně filtru

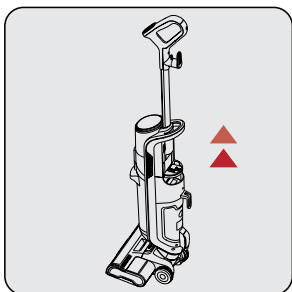

Aby se zabránilo zablokování parního otvoru způsobeného tvrdostí vody, má tento spotřebič zabudovaný filtr iontové výměny. Při metodě iontové výměny dochází ke změkčování vody účinnou náhradou vápníku, hořčíku a jiných molekul tvrdé vody. Vyměňte zásobník na vodu a vyměňte filtr.



Pro lepší uživatelskou účinnost se doporučuje vyměnit filtr každé 2–3 měsíce (dle každodenní četnosti používání spotřebiče).

5 Čištění a údržba

5.5 Každodenní uskladnění

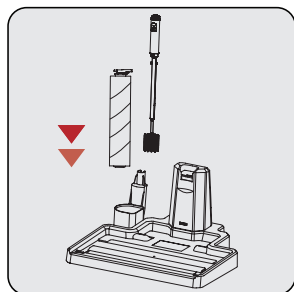

Po každodenním čištění vyjměte rotační kartáček a příslušenství a umístěte je na určená místa v úložné základně.

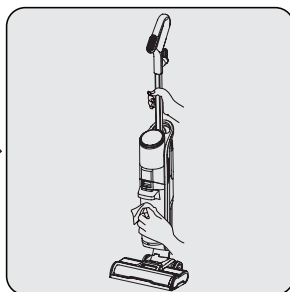

Nejprve vypněte a odpojte spotřebič a tělo spotřebiče otřete vodou nebo neutrálním čisticím prostředkem. Nedovolte, aby voda pronikla do jakýchkoli součástí spotřebiče.

Spotřebič skladujte na vhodném místě, abyste se vyhnuli přímému slunečnímu záření.

6 Problémy a jejich řešení

PROBLÉM	MOŽNÁ PŘÍČINA	ŘEŠENÍ
Produkt nefunguje.	Napájecí kabel není úplně připojen.	Kabel dobře připojte.
	Blokování rotačního kartáčku.	Po vyčištění rotačního kartáčku restartujte spotřebič.
	Plný zásobník na nečistoty.	Vyčistěte zásobník a vraťte jej zpět na své místo, abyste restartovali spotřebič.
Nasávání slabne.	Rotační kartáček je zablokován zapletenými vlasy a jinými předměty.	Vyčistěte rotační kartáček a vraťte jej zpět na své místo, abyste restartovali spotřebič.
	Po odstranění výše uvedených podmínek stav přetrvává.	Pro údržbu kontaktujte naše servisní středisko.
Abnormální hluk v průběhu provozu.	Otvor pro sání prachu produktu je zablokován.	Po vyčištění otvoru pro sání prachu restartujte spotřebič.
	Po odstranění výše uvedených podmínek stav přetrvává.	Pro údržbu kontaktujte naše servisní středisko.



UPOZORNĚNÍ: Pokud výrobek po provedení výše uvedených kroků nemůže fungovat normálně, požádejte o pomoc naše oddělení poprodejních služeb.

Najskôr si prosím prečítajte tento návod na obsluhu!

Vážení zákazníci,

Ďakujeme vám, že ste si zvolili výrobok GRUNDIG. Chceli by sme, aby ste dosiahli optimálnu účinnosť tohto vysoko kvalitného výrobku, ktorý bol vyrobený pomocou najmodernejších technológií. Pred použitím výrobku si prosím prečítajte celý tento návod na obsluhu a doplnkovú dokumentáciu a uschovajte si ho pre neskoršie nahliadnutie. Ak budete výrobok predávať niekomu inému, priložte k nemu aj tento návod na obsluhu. Dodržiavajte všetky tu uvedené varovania a informácie a riaďte sa pokynmi.

Symbody a ich významy

V tomto návode na obsluhu sú použité tieto symbody:



Dôležité informácie a odporúčania týkajúce sa používania spotrebiča.



UPOZORNENIE: Upozornenie na nebezpečné situácie týkajúce sa ochrany života a majetku.



RECYKLOVANÝ
RECYKLOVATEĽNÝ
PAPIER

1 Dôležité bezpečnostné a ekologické pokyny

1.1 Všeobecná bezpečnosť

Aby ste znížili riziko požiaru, úrazu elektrickým prúdom alebo zranenia, dodržiavajte tieto požiadavky:

- Tento spotrebič môžu používať osoby so zníženými fyzickými, zmyslovými alebo duševnými schopnosťami, alebo s nedostatkom skúseností a znalostí, ak sú pod dozorom alebo boli poučené o bezpečnom používaní spotrebiča a rozumejú možným rizikám. Deti sa so spotrebičom nesmú hrať.
- Spotrebič skladujte vo vnútri, aby nebol vlhký;
- Neponárajte spotrebič do vody alebo iných tekutín;
- Nepoužívajte spotrebič s mokrymi rukami;
- Ak spotrebič spadne, rozbije sa alebo spadne do vody, nepoužívajte ho, pošlite ho na opravu do autorizovaného servisného strediska;
- Spotrebič nepoužívajte, ak je poškodený napájací kábel alebo jeho zástrčka;
- Kábel vytiahnite jemne;
- Nepoškodzujte prosím napájací kábel: Nedvíhajte spotrebič za napájací kábel, nenaťahujte napájací kábel ani ho neťahajte za ostrý okraj alebo roh. Nepoužívajte spotrebič ťahaním za napájací kábel. Káble udržiavajte mimo horúcich povrchov;
- Nepoužívajte prosím predlžovacie káble. Zástrčka by mala byť zasunutá priamo do elektrickej zásuvky;
- Neblokujte prívod do spotrebiča, aby ste neobmedzili prúdenie vzduchu;
- Neprevádzkujte prosím spotrebič, keď je prívod zablokovaný; vlasy, voľné oblečenie, prsty alebo akúkoľvek časť tela držte ďalej od prívodu, aby ste predišli riziku nebezpečenstva;
- Nevysávajte nič, čo horí alebo dymí, ako sú cigarety, zápalky alebo horúci popol;
- Nevysávajte ani nevytierajte žiadne horľavé látky, ako je kvapalina do zapaľovačov, benzín alebo petrolej, alebo v prípade výbušnej kvapaliny alebo pary;

1 Dôležité bezpečnostné a ekologické pokyny

- Nevysávajú žiadne farby, riedidlá, niektoré materiály napustené prípravkom proti moliam alebo výpary uvoľnené horľavými špinavými alebo inými výbušnými alebo toxickými výparmi;
- Nevysávajú žiadne toxické látky, ako sú chlórové bielidlá, čpavok, čističe na potrubia alebo benzín;
- Nepoužívajte spotrebič na žiaden iný účel, ktorý nie je uvedený v tomto návode na obsluhu;
- Používajte iba príslušenstvo odporúčané výrobcom. Používanie dielov, ktoré nedodáva alebo nepredáva výrobca, môže spôsobiť požiar, úraz elektrickým prúdom alebo zranenie;
- Používajte oficiálny napájací kábel;
- Používajte štandardnú elektrickú zásuvku (220 - 240 V ~ 50 - 60 Hz);
- Zabráňte hromadeniu nečistôt, vlákien, vlasov a iného materiálu na vstupe;
- Schody starostlivo vyčistite;
- Ak je napájací kábel poškodený, musí ho vymeniť oficiálne servisné stredisko od výrobcu;
- Po použití alebo pri údržbovom čistení nezabudnite odpojiť napájací kábel;
- Uistite sa, či ste správne nainštalovali zásobník na vodu a rotačnú kefku;
- Neprevádzkujte ani neskladujte spotrebič v nevhodných podmienkach, ako je vysoká teplota alebo nízka vlhkosť. Spotrebič skladujte na vetranom mieste, aby ste sa vyhli priamemu slnečnému žiareniu;
- Keď je spotrebič zapnutý alebo chladne, zaistite, aby boli deti mimo dosahu spotrebiča;
- Buďte opatrní pri používaní kefy na vyhrievanej podlahe;
- Nestriekajte paru priamo na ľudí, zvieratá alebo elektrické zariadenia;
- Nečistite kožu, voskovaný nábytok alebo podlahy, syntetické vlákna, zamat alebo iné citlivé materiály citlivé na paru;

1 Dôležité bezpečnostné a ekologické pokyny

- Nepoužívajte paru priamo na iné spotrebiče s elektrickými komponentmi, ako je napríklad rúra.
- Pred čistením alebo údržbou spotrebiča musíte vytiahnuť zástrčku z elektrickej zásuvky.
- Pri používaní produktu majte prsty, vlasy a voľný odev mimo pohyblivých častí a otvorov spotrebiča.
- Deti by mali byť pod dozorom, aby sa zabezpečilo, že sa so spotrebičom nebudú hrať.
- Spotrebič sa nesmie používať, ak spadol, ak sú na ňom viditeľné známky poškodenia alebo ak z neho uniká voda;
- Keď je spotrebič pod napätím alebo chladne, uchovávajte ho mimo dosahu detí.
- Spotrebič musí byť po použití a pred vykonaním používateľskej údržby spotrebiča odpojený od elektrickej siete.
- Kvapalina alebo para nesmie byť nasmerovaná na zariadenia obsahujúce elektrické komponenty, ako sú vnútorné časti rúry.
- VAROVANIE: Nebezpečenstvo obarenia.
- Ak spotrebič prejde cez napájací kábel, môže dôjsť k nebezpečenstvu.
- Pred čistením alebo údržbou spotrebiča musíte vytiahnuť zástrčku z elektrickej zásuvky.
- Ak je napájací kábel poškodený, musí ho vymeniť výrobca alebo jeho zástupca alebo podobne kvalifikovaná osoba, aby sa predišlo nebezpečenstvu.

1 Dôležité bezpečnostné a ekologické pokyny

1.2 Zhoda so smernicou WEEE a likvidácia starého spotrebiča

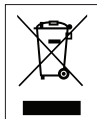

Tento produkt je v súlade so smernicou EÚ WEEE (2012/19/EÚ). Tento produkt je označený klasifikačným symbolom pre odpad z elektrických a elektronických zariadení (WEEE).

Tento symbol znamená, že tento produkt sa na konci svojej životnosti nesmie likvidovať s iným domovým odpadom. Použitú zariadenie sa musí vrátiť na úradné zberné miesto na recykláciu elektrických a elektronických zariadení. Ak chcete nájsť tieto zberné systémy, obráťte sa na miestne úrady alebo predajcu, u ktorého bol produkt zakúpený. Každá domácnosť zohráva dôležitú úlohu pri zhodnocovaní a recyklácii starého spotrebiča. Správna likvidácia použitého spotrebiča pomáha predchádzať možným negatívnym vplyvom na životné prostredie a ľudské zdravie.

1.3 Informácie o obaloch



Obalové materiály spotrebiča boli vyrobené z recyklovateľných materiálov v súlade s našimi národnými environmentálnymi predpismi.

Nevyhadzujte obalové materiály spolu s domovým alebo iným odpadom. Odneste ho na miesto zberu obalových materiálov určené miestnou samosprávou.

1.4 Čo urobiť pre úsporu energie

- Aby ste predišli zbytočnej spotrebe energie pri používaní spotrebiča, nastavte úroveň rýchlosti podľa podlahy, ktorú vysávate.
- Za normálnych podmienok sa na čistenie tvrdých podláh, závesov a sedacích súprav používajú nízke rýchlosti a na čistenie kobercov vysoké rýchlosti.

1.5 Súlad so smernicou RoHS

Produkt, ktorý ste si zakúpili, je v súlade so smernicou EÚ RoHS (2011/65/EÚ). Neobsahuje škodlivé a zakázané materiály špecifikované v smernici.

2 Prehľad spotrebiča

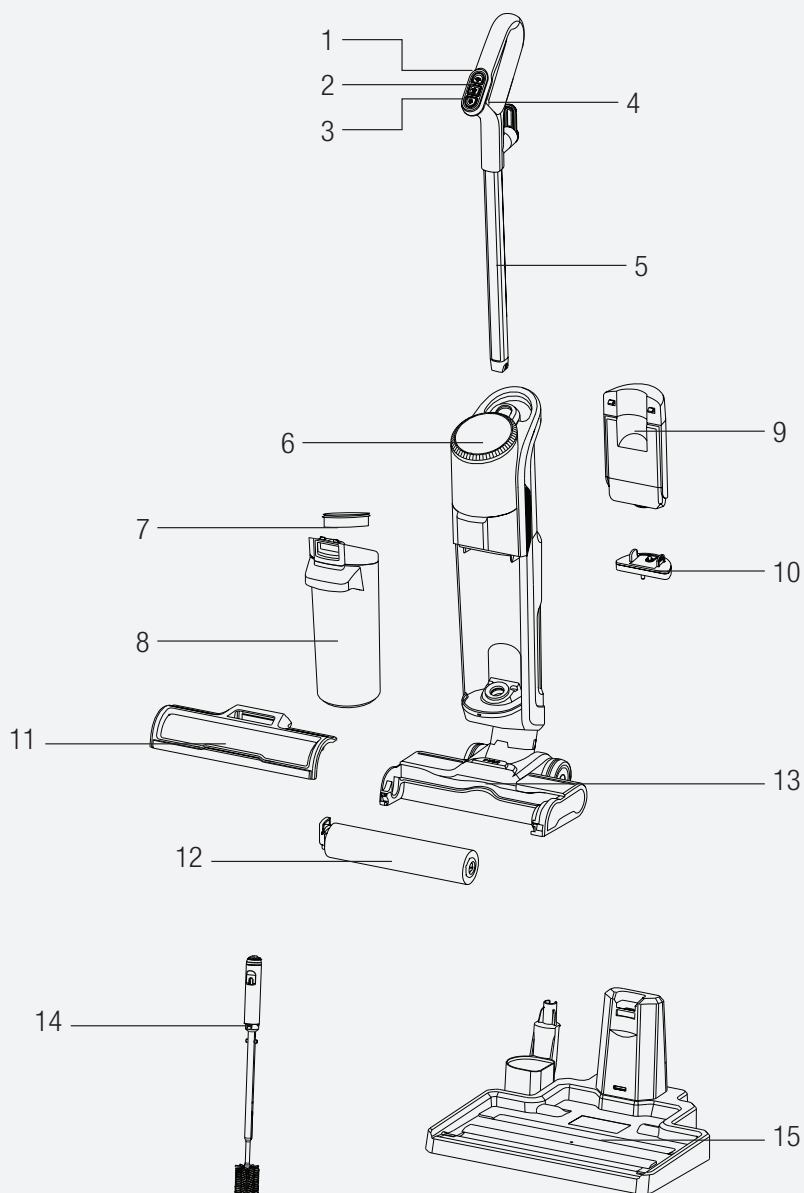

2 Prehľad spotrebiča

2.1 Ovládacie prvky a komponenty

1. Tlačidlo zapnutia/vypnutia
2. Tlačidlo režimu DRY (suchého vysávania)
3. Tlačidlo nastavenia úrovne vlhkosti (min-max)
4. Spúšťač pary
5. Rukoväť
6. LED displej + Samočistenie
7. Sítka zásobníka na znečistenú vodu
8. Zásobník na znečistenú vodu
9. Zásobník na čistú vodu
10. Filter zásobníka na čistú vodu
11. Kryt rotačnej kefky
12. Rotačná kefka
13. Podlahová kefka
14. Viacúčelová čistiaca kefka
15. Úložná základňa

2.2 Technické údaje

Nominálny vstupný výkon: 1800 W

Vstup: 220 - 240 V ~ 50 - 60 Hz

Odolnosť voči vode: IPX 4

Kapacita zásobníka na čistú vodu: 550 ml

Kapacita zásobníka na špinavú vodu: 480 ml





2.3 Vlastnosti produktu

Tento spotrebič obsahuje štyri funkcie: Čistenie parou; Vysávanie; Vytieranie a samočistenie.

2.3.1 Čistenie podlahovej plochy

Spotrebič je vybavený zásobníkom na čistú vodu, zásobníkom na špinavú vodu, rotačnou kefkou, motormi a ďalšími funkčnými modulmi. Voda sa čerpá do rotačnej kefky a motor ju poháňa, aby sa otáčala vysokou rýchlosťou, čím dochádza k čisteniu povrchu. Po vyčistení sú nečistoty pomocou odsávacieho motora recyklované do zásobníka na nečistoty. V priebehu procesu čistenia je možné funkciu rozprašovania vody vypnúť podľa požiadaviek na čistenie, aby sa dosiahlo suché aj mokré použitie. Zároveň je možné v priebehu procesu čistenia zapnúť aj vysokoteplotnú paru, aby sa dosiahlo hĺbkové čistenie.

2.4 Predstavenie produktu

- Tlačidlo zapnutia/vypnutia, : Stlačením zapnete funkciu vysávania a súčasne sa automaticky spustí funkcia rozprašovania nízkej úrovne vody. Opätovným stlačením vypnete vyššie uvedené funkcie;
- Tlačidlo nízkej úrovne, : V zapnutom stave stlačením vypnete funkciu rozprašovania vody, opätovným stlačením funkciu zapnete;
- Tlačidlo vysokej úrovne, : V zapnutom stave jemným stlačením zapnete funkciu rozprašovania vysokej úrovne vody a stlačením funkciu vypnete;
- Spúšťač pary, : V zapnutom stave podržte spúšťač, aby ste vždy zapli funkciu pary, uvoľnením spúšťača funkciu vypnete; *Počkajte 30 sekúnd na predohrievanie pary. Funkcia pary sa nespustí, keď predhrievanie nie je dokončené.
- Tlačidlo samočistenia, : Po použití umiestnite spotrebič na základňu, stlačením tlačidla samočistenia zapnete funkciu samočistenia.

Hodnoty poskytnuté so spotrebičom alebo jeho sprievodnou dokumentáciou sú laboratórne hodnoty v súlade s príslušnými normami. Tieto hodnoty sa môžu líšiť v závislosti od použitia a okolitých podmienok.

3 Inštalácia

3.1 Inštalácia rukoväti

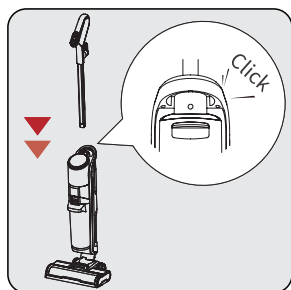

Vložte rukoväť do tela vertikálne.

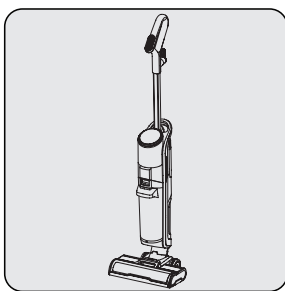

Montáž bude dokončená potom, ako začujete „cvaknutie“.



Ak chcete rukoväť demontovať, stlačte vydutie v spodnej časti rukoväti a potiahnite ju smerom nahor.

3.2 Inštalácia zásobníka na čistú vodu

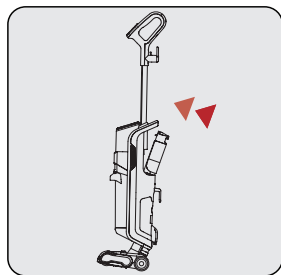

Nainštalujte zásobník na čerstvú vodu do zodpovedajúcej polohy. Montáž bude dokončená potom, ako začujete „cvaknutie“.

3 Inštalácia

3.3 Inštalácia rotačnej kefkы

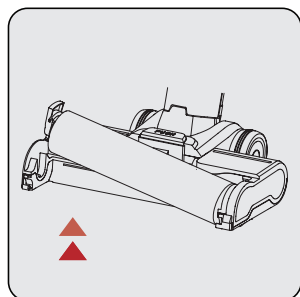

Demontáž:

Uchopte rukoväť rotačnej kefkы a vytiahnite ju smerom nahor.

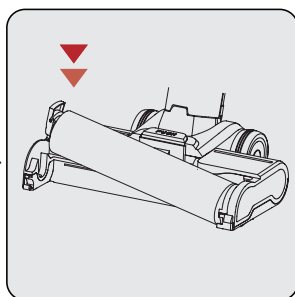

Inštalácia:

Umiestnite rotačnú kefkы na osku a zatlačte ju dovnútra a nadol. Montáž bude dokončená potom, ako začujete „cvaknutie“.



Pri použití kefkы na kobercovú podlahu sa odporúča vypnúť funkciu rozprašovania vody.

3.4 Inštalácia krytu rotačnej kefkы

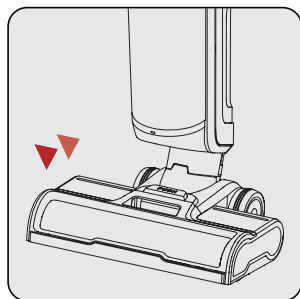

Vložte kryt do zodpovedajúcej polohy komponentu podlahovej kefkы v danom smere. Montáž bude dokončená potom, ako začujete „cvaknutie“.

4 Prevádzka

4.1 Ako to funguje

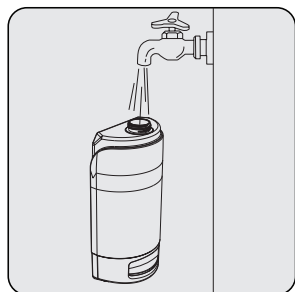

Doplňovanie vody:

Otvorte zásobník na čistú vodu a doplňte vodu.

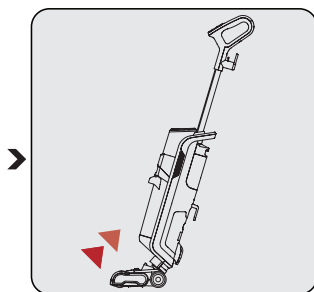

Zapnutie napájania:

Nakloňte telo spotrebiča a stlačte „tlačidlo zapnutia/vypnutia“, čím zapnete funkciu vysávania a súčasne sa automaticky spustí funkcia rozprašovania nízkej úrovne vody.

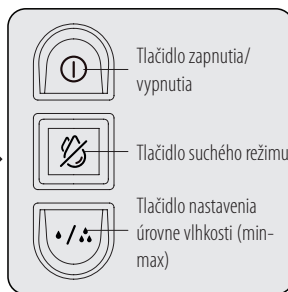

Nastavenie úrovne:

Nastavte úroveň rozprašovania vody podľa aktuálnych požiadaviek na čistenie.

4.1.1 Aktivácia funkcie parného čistenia

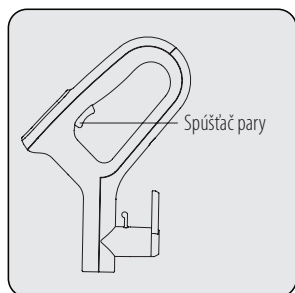

Podľa potreby zapnite alebo vypnite funkciu pary.

4 Prevádzka

4.1.2 Samočistenie

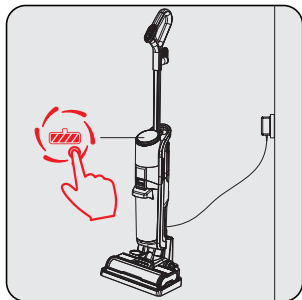

Spotrebič umiestnite na základňu, pripojte a na chvíľu stlačte tlačidlo samočistenia, spotrebič spustí samočistenie. Po dokončení samočistenia vyprázdňte zásobník na špinavú vodu a odpojte napájací kábel.



Zásobník na čistú vodu potrebuje dostatok vody na samočistenie.



Po samočistení sa odporúča vysušiť rotačnú kefku na dobre vetranom mieste, aby sa neovplyvnil čistiaci účinok pri ďalšom použití.

4.1.3 Pracovná metóda režimu samočistenia:

1. Po dokončení čistenia vypnite spotrebič a vložte ho do úložnej základne.
2. Tlačidlo samočistenia začne automaticky blikat.
3. Stlačte tlačidlo samočistenia (biele svetlo svieti a neblinká) a proces samočistenia sa spustí.
4. Proces samočistenia sa dokončí a bude blikat červené svetlo.
5. Vyčistíte zásobník na znečistenú vodu.
6. Po vyčistení zásobníka na znečistenú vodu červené svetlo zhasne.
7. Rozsvieti sa modrý svetelný krúžok.



Ak chcete proces samočistenia zopakovať, vezmite spotrebič a znova ho vložte do úložnej základne. Vyššie uvedené kroky sa musia vykonať príslušným spôsobom.



Ak sa spotrebič po procese samočistenia odpojí, indikátor samočistenia a červené blikajúce svetlo zhasnú. Funkciu samočistenia nie je možné použiť, ak spotrebič odpojíte/pripojíte alebo ak spotrebič vyberiete z úložnej základne a znova ho umiestnite na miesto.



Po opätovnom pripojení v nasledujúcich dňoch, ak je spotrebič v úložnej základni, bude blikat indikátor samočistenia a proces môže začať vyššie uvedenými krokmi.



Keď sa na druhý deň znova pripojí a spotrebič je v úložnej základni, indikátor samočistenia bude blikat. Spotrebič sa nemusí znova čistiť. Po vybratí z úložnej základne sa dá opäť pravidelne používať.

4 Prevádzka

4.1.4 Čistenie zásobníka na znečistenú vodu

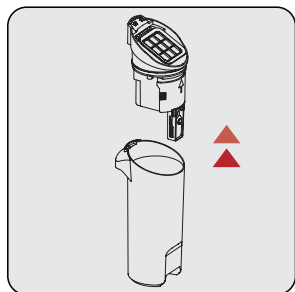

Krok 1:

Stlačením vyberte zásobník na nečistoty.

Krok 2:

Odstráňte uzáver zásobníka na nečistoty.



Mokrú nečistotu vylejte a zásobník vypláchnite.

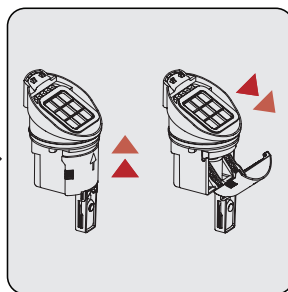

Krok 3:

Posunutím otvorte kryt, ktorý sa nachádza na uzávere a vysajte suché nečistoty.

4.1.5 Zobrazenie indikátorov

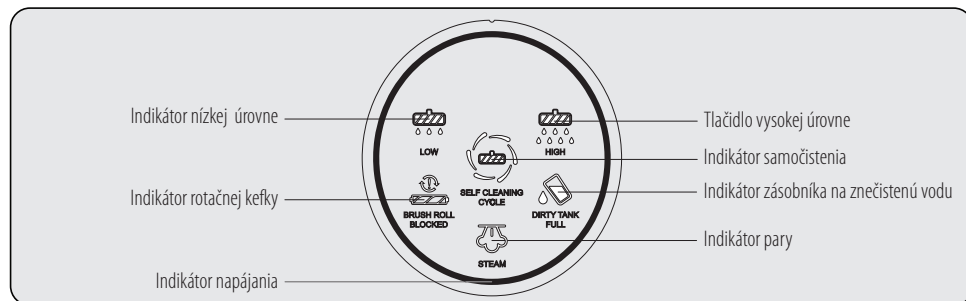

Indikátor úrovne:

Keď je zapnutá funkcia vysokej/nízkej úrovne, indikátor bude svietiť bielou farbou.

Indikátor rotačnej kefy:

Indikátor päťkrát zabliká červenou farbou a potom zhasne, keď sa rotačná kefka zablokuje.

Indikátor napájania:

Po pripojení napájacieho kábla bude svietiť indikátor modrou farbou.

Indikátor samočistenia:

Keď je funkcia samočistenia zapnutá, indikátor bliká bielou farbou.

Indikátor pary:

Keď je funkcia pary zapnutá, indikátor bude svietiť bielou farbou;
Poznámka: Keď je funkcia pary zapnutá, funkcia stierania sa automaticky vypne.

Indikátor pary:

0-30 sekúnd po zapnutí, podržte stlačený spúšťač pary, indikátor pary bliká; potom bude indikátor pary dlho svietiť.

Indikátor zásobníka na znečistenú vodu:

Keď je zásobník na prach plný, indikátor bliká červenou farbou. Po dokončení samočistenia indikátor bliká červenou farbou. Keď je zásobník na prach vybratý, indikátor bliká červenou farbou.

5 Čistenie a údržba

5.1 Čistenie kefky

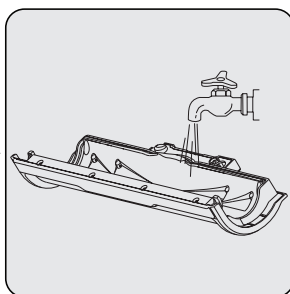
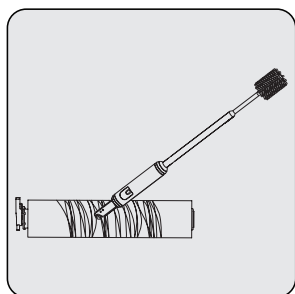

Odporúča sa hĺbkovo vyčistiť rotačnú kefku po každých štyroch až piatich použitiach. Aby ste sa vyhli namotaniu vlasov na kefku, použite viacúčelovú čistiacu kefu. Odporúča sa umiestniť rotačnú kefku na vetrané miesto, aby vyschla.

V prípade potreby opláchnite kryt rotačnej kefky.



Rotačná kefka a filter musia byť po vyčistení vysušené.



Pre lepšiu používateľskú účinnosť sa odporúča vymieňať rotačnú kefku každé 2 - 3 mesiace (podľa každodennej početnosti používania spotrebiča).

5.2 Čistenie filtra

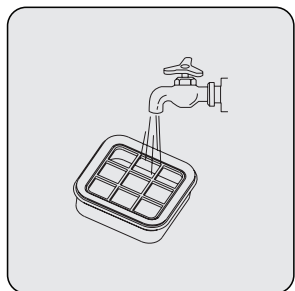

Vyberte filter a opláchnite ho, aby ste zabránili zablokovaniu výstupu vzduchu.



Pre lepšiu používateľskú účinnosť sa odporúča vymeniť filter každé 2 - 3 mesiace (podľa každodennej početnosti používania spotrebiča).

5 Čistenie a údržba

5.3 Čistenie úložnej základne

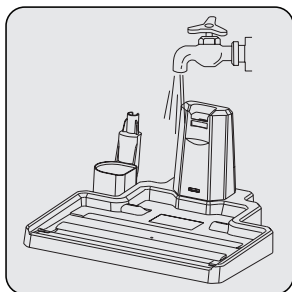

Po každom použití základňu opláchnite.

5.4 Postup pri výmene filtra

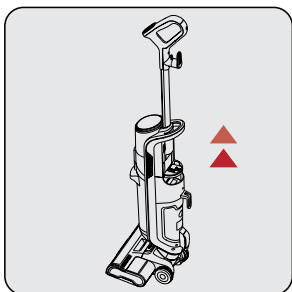

Aby sa zabránilo zablokovaniu parného otvoru spôsobeného tvrdosťou vody, má tento spotrebič zabudovaný filter iónovej výmeny. Pri metóde iónovej výmeny dochádza k zmäkčovaniu vody účinnou náhradou vápnika, horčíka a iných molekúl tvrdej vody. Vyberte zásobník na vodu a vymeňte filter.



Pre lepšiu používateľskú účinnosť sa odporúča vymeniť filter každé 2 - 3 mesiace (podľa každodennej početnosti používania spotrebiča).

5 Čistenie a údržba

5.5 Každodenné uskladnenie

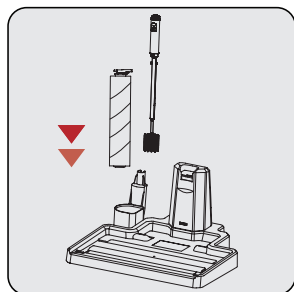

Po každodennom čistení vyberte rotačnú kefku a príslušenstvo a umiestnite ich na určené miesta v úložnej základni.

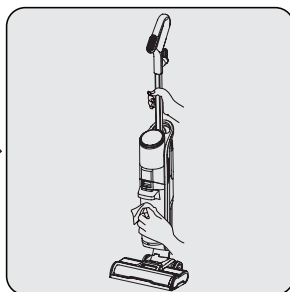

Najskôr vypnite a odpojte spotrebič a telo spotrebiča utrite vodou alebo neutrálnym čistiacim prostriedkom. Nedovoľte, aby voda prenikla do akýchkoľvek súčastí spotrebiča.

Spotrebič skladujte na vhodnom mieste, aby ste sa vyhli priamemu slnečnému žiareniu.

6 Problémy a ich riešenia

PROBLÉM	MOŽNÁ PRÍČINA	RIEŠENIE
Produkt nefunguje	Napájací kábel nie je úplne pripojený	Kábel dobre pripojte
	Blokovanie rotačnej kefky	Po vyčistení rotačnej kefky reštartujte spotrebič
	Plný zásobník na nečistoty	Vyčistite zásobník a vráťte ho späť na svoje miesto, aby ste reštartovali spotrebič
Nasávanie slabne	Rotačná kefka je zablokována zapletenými vlasmi a inými predmetmi	Vyčistite rotačnú kefku a vráťte ju späť na svoje miesto, aby ste reštartovali spotrebič
	Po odstránení vyššie uvedených podmienok stav pretrváva	Pre údržbu kontaktujte naše servisné stredisko
Abnormálny hluk v priebehu prevádzky	Otvor na nasávanie prachu produktu je zablokovávaný	Po vyčistení otvoru na nasávanie prachu reštartujte spotrebič
	Po odstránení vyššie uvedených podmienok stav pretrváva	Pre údržbu kontaktujte naše servisné stredisko



UPOZORNENIE: Ak výrobok po vykonaní vyššie uvedených krokov nemôže fungovať normálne, požiadajte o pomoc naše oddelenie popredajných služieb.

GRUNDIG

Beko Grundig Deutschland GmbH
Rahmannstraße 3
65760 Eschborn

www.grundig.com