

# SENCOR®

SES 9300BK  
SES 9301WH



PLNOAUTOMATICKÝ KÁVOVAR  
NA ESPRESO/KAPUČÍNO

Preklad pôvodného návodu



# SENCOR®

SES 9300BK  
SES 9301WH



**A**

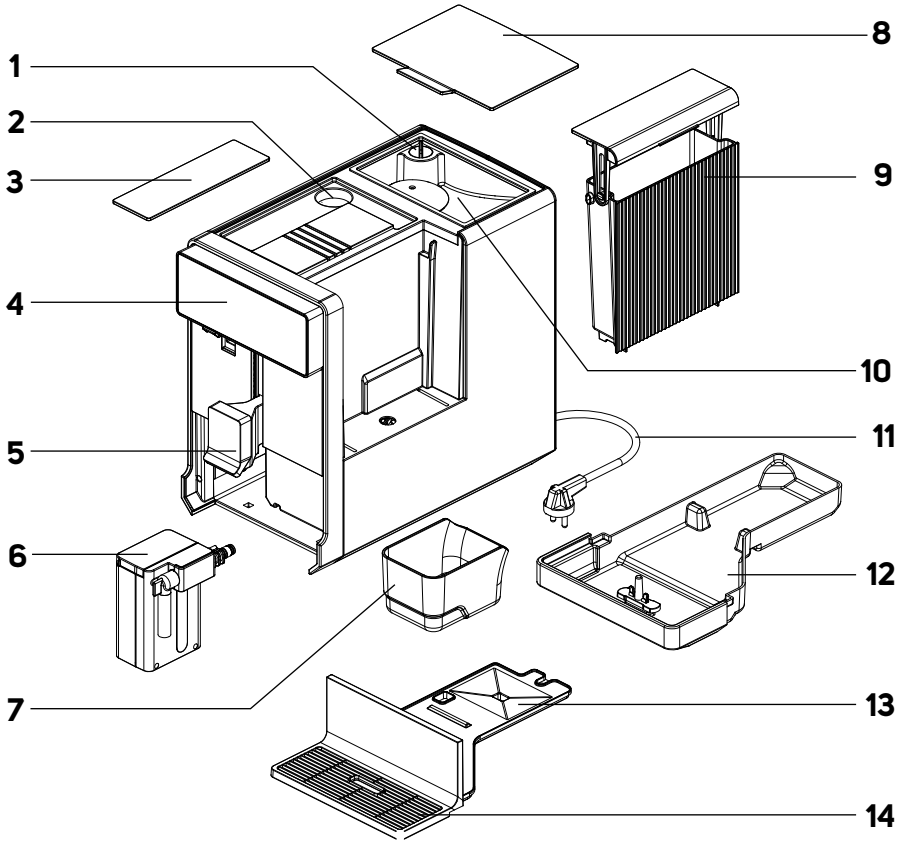

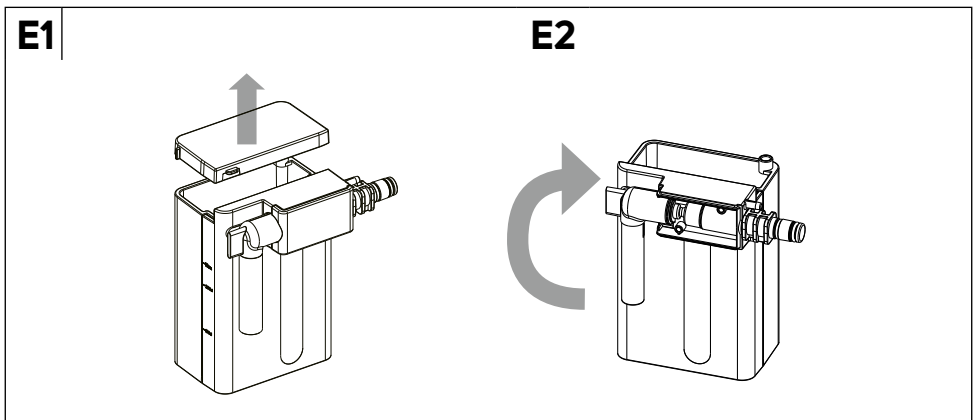
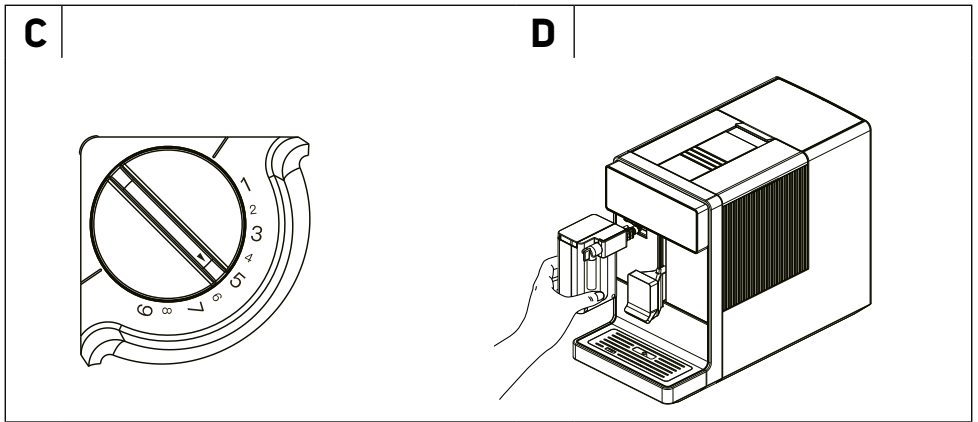
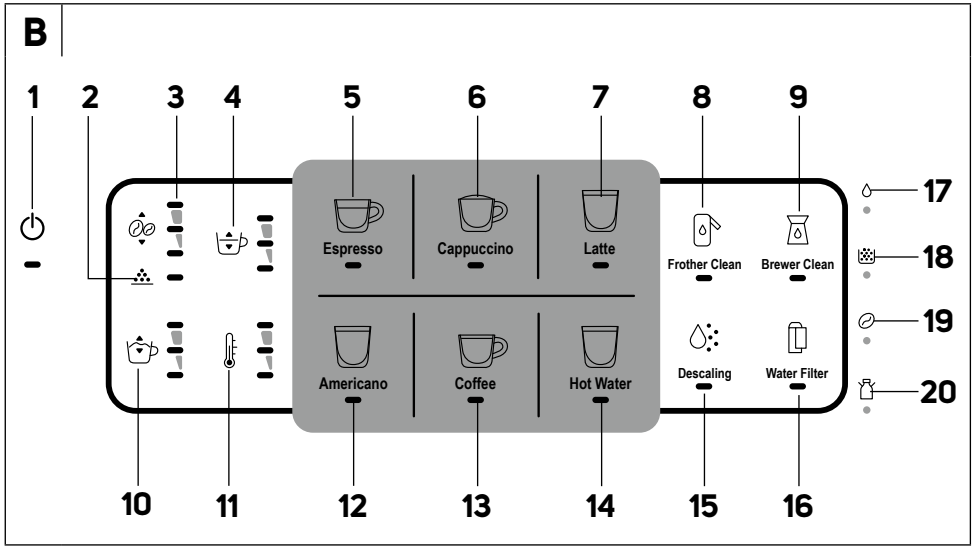

**E3**

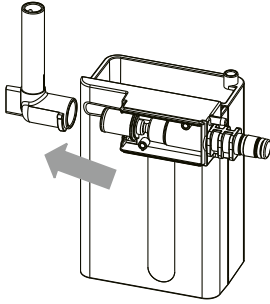

**E4**

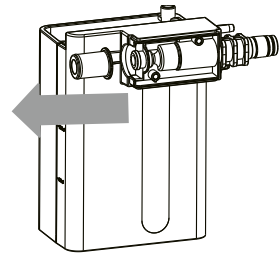

**E5**

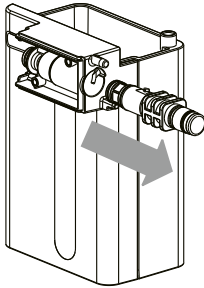

**E6**

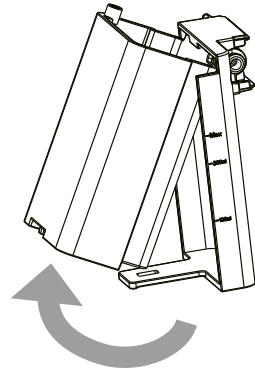

**E7**

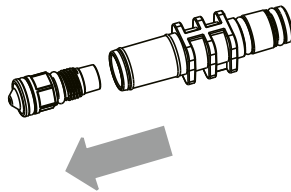

## **Dôležité bezpečnostné pokyny**

### **ČÍTAJTE POZORNE A USCHOVAJTE ICH NA BUDÚCE POUŽITIE.**

- Tento spotrebič nesmú používať deti. Udržujte spotrebič a jeho prívod mimo dosahu detí.
- Spotrebič môžu používať osoby so zníženými fyzickými, zmyslovými či mentálnymi schopnosťami alebo nedostatkom skúseností a znalostí, ak sú pod dozorom alebo boli poučené o používaní spotrebiča bezpečným spôsobom a rozumejú prípadným nebezpečenstvám.
- Deti sa so spotrebičom nesmú hrať.
- Čistenie a údržbu vykonávanú používateľom nesmú vykonávať deti.
- Ak je prívodný kábel poškodený, jeho výmenu zverte odbornému servisnému stredisku, aby sa zabránilo vzniku nebezpečnej situácie. Je zakázané používať spotrebič s poškodeným prívodným káblom.
- Časti spotrebiča, ktoré prichádzajú do styku s potravinami, vždy čistite čistou teplou vodou s trochou neutrálneho prostriedku na umývanie riadu, potom opláchnite čistou vodou a utrite dosucha.



#### **VÝSTRAHA:**

Pri nesprávnom používaní hrozí riziko poranenia.

Vždy odpojte spotrebič od napájania, ak ho nechávate bez dozoru a pred montážou, demontážou alebo čistením.

Tento spotrebič je určený na použitie v domácnosti.

Nie je určený na použitie v priestoroch, ako sú:

- kuchynské kúty v obchodoch, kanceláriách a ostatných pracoviskách;
- v poľnohospodárstve;
- hosťami v hoteloch, motelloch a iných obytných oblastiach;
- v podnikoch zaistujúcich nocľah s raňajkami.



### **VÝSTRAHA:**

Zabráňte poliatu zástrčky.



### **VÝSTRAHA:**

Vonkajší povrch spotrebiča sa počas používania zahrieva a po použití môže byť určitý čas horúci. Dbajte na zvýšenú opatrnosť.

Spotrebič nesmie byť umiestnený v skrinke, ak sa používa.



### **VÝSTRAHA:**

Plniaci otvor sa nesmie počas používania otvárať. Neponárajte zástrčku prírodného kábla, kábel ani spotrebič do vody alebo inej tekutiny.

#### **Elektrická bezpečnosť**

- Pred pripojením spotrebiča k sieťovej zásuvke sa uistite, že sa jeho nominálne napätie uvedené na typovom štítku zhoduje s elektrickým napätím zásuvky.
- Spotrebič pripájajte iba k riadne uzemnenej zásuvke. Z bezpečnostných dôvodov neodporúčame použitie rozvodky alebo predĺžovacieho kábla.
- Spotrebič neumiestňujte na parapety okien, odkvapkávaciú dosku drezu alebo na nestabilné povrchy. Vždy ho umiestnite na stabilný, rovný a suchý povrch.
- Spotrebič nekladte na elektrický alebo plynový varič alebo do blízkosti otvoreného ohňa.
- Spotrebič nikdy nepoužívajte v bezprostrednom okolí vane, sprchy alebo bazéna.
- Spotrebič používajte iba na účel, na aký je určený.
- Používajte spotrebič podľa pokynov uvedených v návode na použitie. V opačnom prípade môže dôjsť k vzniku poranenia, poškodeniu spotrebiča alebo vzniku nebezpečnej situácie.

- Spotřebič používejte iba s originálnym príslušenstvom, ktoré sa s ním dodáva.
- Pri prevádzke je nutné ponechať voľný priestor aspoň 15 cm okolo spotrebiča a nad ním na zaistenie dostatočnej cirkulácie vzduchu.
- Na hornú plochu spotrebiča nekladte žiadne predmety.
- Zásobník na vodu plňte čistou studenou vodou. Nelejte doň ohriatu vodu alebo iné tekutiny ani doň nevkładajte žiadne predmety.
  - je odkvapkávacia tácka s mriežkou riadne inštalovaná na svojom mieste;
  - je zásobník naplnený dostatočným množstvom vody a je riadne inštalovaný na svojom mieste;
  - je zásobník na kávové zrná naplnený čerstvými kávovými zrnami.

#### **Bezpečnosť pri používaní**

- Hladina vody nesmie presahovať rysku maxima.
- Pri prevádzke spotrebiča dbajte na zvýšenú opatrnosť, aby nedošlo k opareniu horúcou vodou alebo parou.
- Funkciu horúcej vody je možné nepretržite použiť maximálne na jedno vyprázdnenie celého zásobníka na vodu.
- Pri používaní spotrebiča pravidelne kontrolujte stav vody v zásobníku. Ak klesne hladina vody pod rysku minimá, doplňte ju. Pred doplnením vody spotrebič najskôr vypnite a odpojte od sieťovej zásuvky.
- Vstavaný mlynček na kávu používajte iba na mletie zrnkovej kávy. Nepoužívajte ho na mletie iných surovín.
- Dbajte na to, aby sa počas procesu mletia kávy nedostali do priestoru mlynčeka vlasý alebo iné predmety. Veko zásobníka na kávové zrná by malo byť vždy riadne uzatvorené, ak práve nedoplňate kávové zrná alebo nenastavujete hrubosť mletia.
- Spotřebič je vybavený vstavanou tepelnou poistkou, ktorá ho vypne, keď je čerpadlo v chode naprázdno, aby nedošlo k jeho poškodeniu. Ak takáto situácia nastane, odpojte sieťový kábel od zásuvky a spotrebič nechajte aspoň na 30 minút vychladnúť. Potom ho môžete znovu používať.
- Nepremiestňujte spotrebič so šálkou kávy umiestnenou na mriežke odkvapkávacej tácky.
- Dbajte na to, aby sa prírodný kábel nedostal do kontaktu s horúcim povrchom.
- Spotřebič odpojajte od sieťovej zásuvky ťahom za zástrčku, nie za prírodný kábel. Inak by mohlo dôjsť k poškodeniu prírodného kábla alebo zásuvky.
- Neponárajte spotrebič, prírodný kábel ani zástrčku prírodného kábla do vody ani inej tekutiny.
- Zabráňte kontaktu prírodného kábla a zástrčky s vodou alebo inou tekutinou.
- Aby ste sa vyvarovali nebezpečenstva úrazu elektrickým prúdom, neopravujte spotrebič sami ani ho nijako neupravujte. Všetky opravy zverte autorizovanému servisnému stredisku. Zášahom do spotrebiča sa vystavujete riziku straty zákonného práva z chybného plnenia, prípadne záruky za akosť.



# SK

# Plnoautomatický kávovar na espresso/kapučino

## Návod na použitie

- Ďakujeme, že ste si kúpili náš výrobok značky SENCOR, a veríme, že s ním budete spokojní.
- Pred použitím tohto spotrebiča sa, prosím, oboznámte s návodom na jeho obsluhu, a to aj v prípade, že ste už oboznámení s používaním spotrebičov podobného typu. Spotrebič používajte iba tak, ako je opísané v tomto návode na použitie. Návod uschovajte pre prípad ďalšej potreby.
- Minimálne počas trvania zákonného práva z chybného plnenia, prípadne záruky za akosť, odporúčame uschovávať originálny prepravný kartón, baliaci materiál, pokladničný doklad a potvrdenie o rozsahu zodpovednosti predávajúceho alebo záručný list. V prípade prepravy odporúčame zabaliť spotrebič opäť do originálnej škatule od výrobcu.

- Vonkajší povrch spotrebiča utrite mierne navlhčenou handričkou a potom riadne utrite dosucha.
- Úplne rozviňte odnímateľný prírodný kábel a pripojte ho k zodpovedajúcej zierke v zadnej časti spotrebiča.

### Naplnenie zásobníka na vodu

1. Zásobník na vodu uchopte za jeho veko. To slúži zároveň ako rukoväť na prenášanie. Zdvihnite ho a vyberte zo zadnej časti spotrebiča.
2. Zásobník naplňte čistou vodou až k rýskej maxima a vložte späť do spotrebiča. Uistite sa, že je zásobník riadne inštalovaný na svojom mieste.



#### Poznámka:

Voda, ktorú dopĺňate do zásobníka, by mala mať ideálne izbovú teplotu (okolo 25 °C). Príliš studená voda môže negatívne ovplyvniť výslednú chuť kávového nápoja.



#### Upozornenie:

Maximálna kapacita zásobníka je 1,4 l vody. Nepreplňajte ho. Nikdy neplňte zásobník teplou alebo ohriatou vodou, perlivou vodou alebo inými tekutinami, ako je napr. mlieko. To by mohlo viesť k poškodeniu spotrebiča. Nikdy neplňte zásobník tak, že by ste doň nalievali vodu, keď je vložený v spotrebiči. Hrozí poľatie spotrebiča alebo preplnenie zásobníka.

3. Vodu nenechávajte v zásobníku dlhšie než jeden deň. Na prípravu kvalitnej čerstvej kávy je potrebné použiť vždy čerstvú vodu. Inak môže byť negatívne ovplyvnená chuť výsledného nápoja.



#### Poznámka:

Do zásobníka na vodu je možné inštalovať vodný filter. Ten nie je súčasťou balenia. Odporúčame používať vodné filtre pre kávovary typu espresso. Dodržujte pokyny výrobcu vodného filtra, zvlášť tie týkajúce sa použitia a výmeny.

### Naplnenie zásobníka na kávové zrná

1. Odoberte kryt zásobníka na kávové zrná.
2. Do zásobníka nasypete pražené kávové zrná a uzavrite kryt. Kryt zásobníka nenechávajte otvorený, inak budú kávové zrná rýchlejšie strácať svoju arómu.



#### Upozornenie:

Maximálna kapacita zásobníka je 200 g kávových zrn. Nepreplňajte ho. Zásobník nikdy neplňte mletou alebo instantnou kávou, karamelizovanými alebo inak špeciálne upravenými kávovými zrnami, kakaoými bôbmi alebo inými predmetmi, ktoré by mohli viesť k poškodeniu spotrebiča.

### Nastavenie hrúbosti mletia

Pomocou regulátora hrúbosti mletia môžete nastaviť zodpovedajúcu hrúbosť mletej kávy. Nastavenie hrúbosti mletia je možné, iba ak je mlynček v prevádzke. Nová hrúbosť sa premietne pri druhej alebo tretej príprave kávy od zmeny hrúbosti mletia.

1. Regulátorom hrúbosti mletia, ktorý je umiestnený vnútri zásobníka na kávové zrná, môžete nastaviť hrúbosť mletia kávových zrn v 9 úrovniach (obrázok C).
2. Otáčaním regulátora v smere hodinových ručičiek nastavujete hrubšie mletie, otáčaním proti smeru hodinových ručičiek nastavujete jemnejšie mletie.

### POPIS SPOTREBIČA

- |  |   |
|--|---|
| <b>A1</b> Regulátor hrúbosti mletia                                | <b>A9</b> Zásobník na vodu, objem 1,4 l                               |
| <b>A2</b> Násypka na mletú kávu                                    | <b>A10</b> Zásobník na kávové zrná                                    |
| <b>A3</b> Kryt násypky na mletú kávu                               | Vnútri zásobníka sa nachádza mlynček s nastaviteľnou hrúbosťou mletia |
| <b>A4</b> Ovládací panel   | <b>A11</b> Prírodný kábel   |
| <b>A5</b> Hlavica s výstupom kávy (disponuje nastaviteľnou výškou) | <b>A12</b> Odkvapkávacia táčka  |
| <b>A6</b> Nádobka na mlieko  | <b>A13</b> Kryt odkvapkávacej táčky                                   |
| <b>A7</b> Zásobník na kávovú usadeninu                             | <b>A14</b> Mriežka  |
| <b>A8</b> Kryt zásobníka na kávové zrná                            |   |

### POPIS DOTYKOVÉHO OVLÁDACIEHO PANELA

- |  |  |
|--|--|
| <b>B1</b> Tlačidlo ☺: zapnutie/vynutie kávovaru                    | <b>B12</b> Tlačidlo <b>Americano</b> : spustenie prípravy kávy americano           |
| <b>B2</b> Ikona ☼: ikona funkcie prípravy z mletej kávy            | <b>B13</b> Tlačidlo <b>Coffee</b> : spustenie prípravy kávy                        |
| <b>B3</b> Tlačidlo ☹: nastavenie množstva mletej kávy              | <b>B14</b> Tlačidlo <b>Hot Water</b> : spustenie výdaja horúcej vody               |
| <b>B4</b> Tlačidlo ☹: nastavenie množstva kávy                     | <b>B15</b> Tlačidlo ☹: spustenie procesu odvápnenia                                |
| <b>B5</b> Tlačidlo <b>Espresso</b> : spustenie prípravy espressa   | <b>B16</b> Tlačidlo ☹: výmena vodného filtra                                       |
| <b>B6</b> Tlačidlo <b>Cappuccino</b> : spustenie prípravy kapučína | <b>B17</b> Kontrolka ☹: varovná kontrolka prázdneho zásobníka na vodu              |
| <b>B7</b> Tlačidlo <b>Latte</b> : spustenie prípravy latte         | <b>B18</b> Kontrolka ☹: varovná kontrolka plného zásobníka na kávovú usadeninu     |
| <b>B8</b> Tlačidlo ☹: prepláchnutie nádoby na mlieko               | <b>B19</b> Kontrolka ☹: varovná kontrolka prázdneho zásobníka na kávové zrná       |
| <b>B9</b> Tlačidlo ☹: vyčistenie sparovacieho systému              | <b>B20</b> Kontrolka ☹: varovná kontrolka nesprávne inštalovanej nádobky na mlieko |
| <b>B10</b> Tlačidlo ☹: nastavenie množstva mliečnej peny           |  |
| <b>B11</b> Tlačidlo ☹: úprava prednastavenej teploty               |  |

### PRED PRVÝM POUŽITÍM

- Pred prvým použitím vyberte spotrebič a jeho príslušenstvo z obalového materiálu a odstráňte všetky propagačné štítky či etikety. Skontrolujte, či spotrebič ani žiadna jeho súčasť nie sú poškodené.
- Spotrebič inštalujte na rovný, suchý a čistý povrch.
- Vyberte zásobník na vodu, vypláchnite ho čistou vodou s prídavkom malého množstva neutrálneho kuchynského saponátu. Potom ho riadne vypláchnite čistou vodou, osušte a vložte späť na svoje miesto.
- Vonkajšiu odkvapkávaciu táčku riadne pripievňte k spotrebiču.

- Hrúbosť mletia sa nastavuje iba v okamihu, keď je mlynček v chode. V opačnom prípade by mohlo dôjsť k poškodeniu spotrebiča. V prípade tmavších kávových zŕn odporúčame nastaviť hrubšie mletie, v prípade svetlejších kávových zŕn odporúčame nastaviť jemnejšie mletie.
- Ak pripravovaná káva vyteká veľmi pomaly, znamená to, že kávové zrná sú pomleté príliš jemne a je potrebné nastaviť hrubšie mletie. Ak káva vyteká, naopak, príliš rýchlo, znamená to, že kávové zrná sú pomleté príliš hrubo a je potrebné nastaviť jemnejšie mletie.



#### Poznámka:

Tmavšie pražené kávové zrná vyžadujú jemnejší stupeň hrúbosti mletia, zatiaľ čo svetlejšie pražené zrná vyžadujú hrubší stupeň hrúbosti mletia.

#### Nádobka na mlieko

- Ak sa chystáte pripravovať latte, kapučíno alebo potrebujete naplniť mlieko, vyľahnite nádobku na mlieko z kávovaru a naplňte ju čerstvým studeným mliekom. Potom ju vložte späť do kávovaru (obrázok D).
- Pri plnení nikdy neprekračujte rysku maxima. Maximálna kapacita nádobky na mlieko je 250 ml.



#### Poznámka:

Ak je nádobka na mlieko inštalovaná do kávovaru, bude svietiť kontrolka **Frother Clean**. Ide o normálny jav.

#### POUŽITIE KÁVOVARU



- Kávovar umiestnite na rovný, suchý a čistý povrch v dostatočnej vzdialenosti od sieťovej zásuvky. Zaisťte okolo nej dostatočný voľný priestor na manipuláciu, a to aspoň 15 cm okolo celého kávovaru.
- Uistite sa, že je v zásobníku na vodu doplnená čerstvá voda, v zásobníku je dostatočné množstvo zrnkovej kávy a že je spotrebič riadne zostavený.
- Konektor prívodného kábla zapojte do zdierky v kávovare a vidlicu prívodného kábla pripojte k sieťovej zásuvke.
- Ovládací panel je vybavený dotykovými tlačidlami. Na stlačenie tlačidiel používajte brúšká prstov, nie špičky. Pri stlačení je dôležité zaisťiť stály kontakt prsta s tlačidlom. Netlačte na tlačidlo silou. Tlačidlo stlačte v mieste, kde sa nachádza jeho symbol.



#### Poznámka:

Pri dopĺňaní vody a kávových zŕn vždy postupujte podľa pokynov uvedených v kapitole „**Naplnenie zásobníka na vodu**“ a „**Naplnenie zásobníka na kávové zrná**“.

#### Zapnutie/vypnutie kávovaru



- Stlačte dlho (3 sekundy) tlačidlo , aby ste kávovar zapli. Kontrolka tlačidla  sa rozblíka.
- Kávovar sa začne zahrievať a prebehne proces prípravy, pri ktorom sa do vnútorného okruhu načerpá voda, dôjde ku kontrole mlynčeka a prepláchnutiu výpustu kávy, keď malé množstvo vody vytečie do šálky. V tomto čase bude krátko v prevádzke mlynček aj čerpadlo. Ide o normálny jav.
- Hneď ako sa kontrolky všetkých tlačidiel rozsvietia, je kávovar pripravený na použitie.
- Po ukončení používania stlačte dlho (3 sekundy) tlačidlo , aby ste kávovar vypli.



#### Poznámka:

Kávovar je vybavený funkciou automatického vypnutia. K automatickému vypnutiu dôjde po uplynutí nastaveného času nečinnosti – pozri časť „**Automatické vypnutie kávovaru**“ ďalej v návode. Ide o normálny jav.

#### Nastavenie tvrdosti vody

- Pri prvom zapnutí kávovaru alebo pri zapnutí po vykonaní továrenského nastavenia bude potrebné nastaviť tvrdosť vody.
- Z výrobky je nastavená tvrdosť vody na hodnotu 4.
- Tvrdosť vody zistíte buď u svojho dodávateľa pitnej vody, alebo testom tvrdosti vody, ktorý si vykonáte namočením testovacieho prílohu do vody. Testovacia súprava tvrdosti vody nie je súčasťou balenia.
- Odporúčame nastaviť tvrdosť vody správne podľa toho, akú tvrdú vodu budete v kávovare používať. Tým zaisťíte správny chod kávovaru, intervaly odvápenia a predĺžite jeho životnosť.
- Stlačte dlho tlačidlo , aby ste vstúpili do režimu nastavenia tvrdosti vody, a potom opakovaným stlačením tlačidla  nastavte požadovanú tvrdosť vody od 1 do 4. Rozsvieti sa zodpovedajúci počet kontroliek.
- Na uloženie nastavenia stlačte tlačidlo .

#### Tabuľka nastavenia tvrdosti vody

Polozica ukazovateľa	Úroveň	Tvrdosť vody
1	1	1 – 7 dH
2	2	8 – 15 dH
3	3	16 – 23 dH
4	4	24 – 30 dH

#### Príprava espressa, káv Americano a „Coffee“

- Pod hlavicu postavte šálku, hrnček alebo pohár. Nastavte výšku hlavice posunutím smerom hore alebo dole podľa veľkosti svojej šálky, hrnčeka alebo pohára. Ak je hrnček alebo pohár príliš vysoký, môžete odkvapkávaciú tlačku odobrať. Po odobratí hrnčeka alebo pohára vráťte tlačku späť na svoje miesto.
- Stlačte tlačidlo **Espresso**, **Americano** alebo **Coffee**. Kontrolka vybraného tlačidla sa rozsvieti.
- Kávovar automaticky spustí proces mletia, dávkovania, zhutnenia kávy a jej výdaj.
- Len čo sa proces výdaja kávy dokončí, zaznie zvukové upozornenie. Príprava kávy Americano sa skladá z prípravy 1 šálky espressa a horúcej vody. Neodstraňujte šálku spod hlavice, pokiaľ nebude ukončený výdaj horúcej vody. Prípravu kávy môžete zrušiť stlačením tlačidla pripravovaného nápoja.

#### Príprava latte/kapučína

- Do nádobky na mlieko nalejte mlieko a vložte nádobku do kávovaru.



#### Poznámka:

Aby ste dosiahli bohatú a krémovú penu, odporúčame používať riadne vychladené mlieko (asi 5 °C) s minimálnym obsahom tuku 3 %.

- Pod hlavicu postavte šálku, hrnček alebo pohár. Nastavte výšku hlavice posunutím smerom hore alebo dole podľa veľkosti svojej šálky, hrnčeka alebo pohára. Ak je hrnček alebo pohár príliš vysoký, môžete odkvapkávaciú tlačku odobrať. Po odobratí hrnčeka alebo pohára vráťte tlačku späť na svoje miesto.
- Parnú dýzu otočte tak, aby smerovala do šálky.
- Stlačte tlačidlo **Cappuccino** alebo **Latte**. Kontrolka vybraného tlačidla sa rozsvieti.
- Kávovar automaticky spustí proces prípravy latte alebo kapučína.
- Len čo sa proces výdaja kávy dokončí, zaznie zvukové upozornenie. Prípravu kávy môžete zrušiť stlačením tlačidla pripravovaného nápoja.

#### Výdaj horúcej vody

- Pod hlavicu postavte šálku, hrnček alebo pohár. Nastavte výšku hlavice posunutím smerom hore alebo dole podľa veľkosti svojej šálky, hrnčeka alebo pohára. Ak je hrnček alebo pohár príliš vysoký, môžete odkvapkávaciú tlačku odobrať. Po odobratí hrnčeka alebo pohára vráťte tlačku späť na svoje miesto.
- Stlačte tlačidlo **Hot Water**. Kontrolka vybraného tlačidla sa rozsvieti a kávovar spustí výdaj horúcej vody.
- Len čo sa proces výdaja horúcej vody dokončí, zaznie zvukové upozornenie.



Výdaj horúcej vody môžete zrušiť stlačením tlačidla **Hot Water**.

## Tabuľka prednastaveného množstva kávy

Káva	Objem vody/kávy (ml)			Objem mlieka (ml)		
	Malé	Stredné	Veľké	Malé	Stredné	Veľké
Espresso	25	45	60	-	-	-
Káva Coffee	80	120	180	-	-	-
Káva Americano	30 ml kávy +90 ml vody	45 ml kávy +135 ml vody	60 ml kávy +180 ml vody			
Latte	30	45	60	asi 90	asi 155	asi 220
Cappuccino	30	45	60	asi 70	asi 115	asi 180
Horúca voda	120	180	240	-	-	-

### Príprava kávy z mletej kávy

Kávovar umožňuje prípravu kávy z dopredu mletej kávy. Odporúčané množstvo mletej kávy pri príprave jednej šálky je 5 až 12 g.

- Odstráňte kryt násypky a nasypete do kávovaru požadované množstvo kávy.
- Dlho stlačte tlačidlo , až sa rozsvieti kontrolka pri ikone  (funkcia prípravy z mletej kávy).
- Stlačte tubovotné tlačidlo prípravy kávy a kávovar sa spustí.

## POUŽÍVATEĽSKÉ NASTAVENIE

### Používateľské nastavenie celého kávovaru

Nižšie uvedené nastavenia (množstvo mletej kávy, objemu vydanéj kávy, objemu napeneného mlieka a teploty kávy/horúcej vody) ovplyvňujú prípravu všetkých nápojov. Ide o univerzálne nastavenia pre celý kávovar.

#### 1. Nastavenie množstva mletej kávy

Úpravu množstva mletej kávy použijete, ak je pripravená káva príliš silná alebo slabá.

Na úpravu nastavenia množstva mletej kávy slúži tlačidlo . Opakovaným stlačením tlačidla nastavíte množstvo mletej kávy. Rozsvieti sa zodpovedajúci počet kontroliek: 1 kontrolka = slabá káva; 2 kontrolky = stredne silná káva; 3 kontrolky = silná káva.

#### 2. Nastavenie objemu vydanéj kávy

Kávovar umožňuje upraviť objem vydanéj kávy. Na úpravu objemu vydanéj kávy slúži tlačidlo . Opakovaným stlačením tlačidla nastavíte objem vydanéj kávy. Rozsvieti sa zodpovedajúci počet kontroliek: 1 kontrolka = malé množstvo kávy; 2 kontrolky = stredne veľké množstvo kávy; 3 kontrolky = veľké množstvo kávy.

#### 3. Nastavenie objemu napeneného mlieka

Kávovar umožňuje upraviť objem vydaného napeneného mlieka. Na úpravu objemu vydaného napeneného mlieka slúži tlačidlo . Opakovaným stlačením tlačidla nastavíte objem vydaného napeneného mlieka. Rozsvieti sa zodpovedajúci počet kontroliek: 1 kontrolka = malé množstvo napeneného mlieka; 2 kontrolky = stredne veľké množstvo napeneného mlieka; 3 kontrolky = veľké množstvo napeneného mlieka.





#### 4. Nastavenie teploty kávy/horúcej vody

Kávovar umožňuje upraviť teplotu vydanéj kávy/horúcej vody. Na úpravu teploty slúži tlačidlo . Opakovaným stlačením tlačidla nastavíte teplotu vydanéj kávy/horúcej vody. Rozsvieti sa zodpovedajúci počet kontroliek: 1 kontrolka = nízka teplota; 2 kontrolky = stredne vysoká teplota; 3 kontrolky = vysoká teplota.

### Používateľské nastavenie individuálneho nápoja

Kávovar umožňuje upraviť nastavenie nápoja, ktorý práve budete pripravovať. Neovplyvní to však nastavenie celého kávovaru, iba vybraného nápoja.

- Stlačte dlho tlačidlo vybraného nápoja, pokiaľ nezaznie zvukové upozornenie.

- Rozblikajú sa kontrolky tých tlačidiel, ktoré umožňujú individuálnu úpravu nápoja (napr. v prípade espressa sa rozbliká kontrolka tlačidla ; v prípade kapučína alebo latte sa rozblikajú kontrolky tlačidiel  a ).
- Stlačte krátko tlačidlo vybraného nápoja.
- Spustí sa príprava kávy.
- Hneď ako do šálky natečie požadované množstvo vydanéj kávy, stlačte tlačidlo . Nastavenie sa uloží do pamäte.
- Pri príprave kapučína alebo latte sa následne spustí napenenie mlieka. Hneď ako do šálky natečie požadované množstvo mlieka, stlačte tlačidlo . Nastavenie sa uloží do pamäte.







#### Poznámka:

Ak potrebujete nastavenie zrušiť (pred spustením prípravy kávy), stlačte dlho tlačidlo vybraného nápoja.

## DOPLNKOVÉ FUNKCIE



### Automatické vypnutie kávovaru

Nastavte čas nečinnosti, po ktorého uplynutí sa kávovar vypne. Automatické vypnutie slúži na úsporu elektrickej energie.

- Stlačte dlho tlačidlo  a potom opakovaným stlačením tlačidla  nastavte čas automatického vypnutia.
- Každým stlačením tlačidla  sa rozsvieti kontrolky: 1 kontrolka = automatické vypnutie po 15 minútach nečinnosti; 2 kontrolky = automatické vypnutie po 45 minútach nečinnosti; 3 kontrolky = automatické vypnutie po 90 minútach nečinnosti.
- Na potvrdenie, uloženie do pamäte a návrat späť stlačte dlho tlačidlo .

### Nastavenie úsporného režimu

Spotrebič je možné nastaviť do úsporného režimu, v ktorom sa dosahuje vyššia úspora energie.



- Stlačte dlho tlačidlo .
- Opakovaným stlačením tlačidla **Americano** zapnete/vypnete nastavenie úsporného režimu. Ak kontrolka tlačidla **Americano** svieti, je úsporný režim zapnutý, ak kontrolka nesvieti, je úsporný režim vypnutý.
- Na potvrdenie, uloženie do pamäte a návrat späť stlačte dlho tlačidlo .

### Obnova továrenského nastavenia

Ak potrebujete obnoviť pôvodné nastavenie z továrne a zmazať všetky varní vykonané nastavenia, vykonajte obnovu továrenského nastavenia. Stlačte dlho tlačidlo  a potom stlačte dlho tlačidlo **Coffee**. Zaznie zvukové upozornenie a kávovar sa vypne.

### Vyprázdnenie vnútorného okruhu

Funkciu vyprázdnenia vnútorného okruhu používajte v prípade, že nebudete kávovar dlhodobou používať, aby nedošlo k pokazeniu vody v okruhu a tvorbe nežiaducich mikroorganizmov a zápachu.

- Pod výpust kávy postavte šálku. Parnú dýzu nasmerujte do šálky.
- Stlačte dlho tlačidlo .
- Stlačte dlho tlačidlo **Espresso**, kým sa jeho kontrolka nerozbliká..
- Vyberte zásobník na vodu z kávovaru, rozbliká sa varovná kontrolka .
- Znovu stlačte tlačidlo **Espresso** a spustí sa funkcia vyprázdnenia vnútorného okruhu. Dôjde k vyprázdneniu vody z okruhu parnej dýzy a výpustu kávy.
- Len čo sa funkcia dokončí, zaznie zvukové upozornenie a kávovar sa vypne.



#### Poznámka:

Počas vyprázdňovania vnútorného okruhu bude počuť zvuk čerpadla. Ide o normálny jav.

## ČISTENIE A ÚDRŽBA

Pred čistením odpojte zástrčku prívodného kábla od sieťovej zásuvky a nechajte spotrebič vychladnúť.



### Varovanie:

Na čistenie akýchkoľvek častí spotrebiča nepoužívajte čistiace prostriedky s abrazívnym účinkom, riedidlá a pod., ktoré by mohli poškodiť povrch spotrebiča. Žiadna súčasť tohto spotrebiča nie je určená na umývanie v umývačke riadu.



### Varovanie:

Abý sa zabránilo nebezpečenstvu úrazu elektrickým prúdom, neponárajte spotrebič, napájací kábel ani sieťovú zástrčku do vody alebo inej tekutiny.

## KAŽDODENNÉ ČISTENIE A ÚDRŽBA

Včasná čistenie a údržba sú veľmi dôležité pre správny chod spotrebiča a predĺženie jeho životnosti.

Pred čistením spotrebič vypnite, odpojte od sieťovej zásuvky a nechajte vychladnúť.

### Odkvapkávacia tácka a zásobník na kávovú usadeninu

- Opatrne vyťahnite odkvapkávaciu tácku z tela kávovaru. Odstráňte mriežku a zásobník na kávovú usadeninu. Opatrne preneste odkvapkávaciu tácku nad drez a odstráňte jej kryt.
- Obsah odkvapkávacej tácky vylejte do drezu.
- Vyprázdňte zásobník na kávovú usadeninu do komunálneho odpadu alebo do kompostu.
- Odkvapkávaciu tácku, jej kryt, mriežku a zásobník na kávovú usadeninu umyte čistou vodou a potom ich riadne vysušte.



### Varovanie:

Pri manipulácii s táckou buďte opatrní, aby ste sa neoparili. Môže obsahovať horúcu vodu.

- Kryt nasadte na odkvapkávaciu tácku, do voľného priestoru v kryte vložte mriežku a na kryt položte zásobník na kávovú usadeninu.
- Zloženú odkvapkávaciu tácku vložte späť do kávovaru.

### Indikátor plnosti odkvapkávacej tácky

Odkvapkávacia tácka je vybavená plavákom, ktorý slúži ako indikátor plnosti odkvapkávacej tácky. Hneď ako hladina vody dosiahne maximálne množstvo, plavák sa vysunie otvorom v mriežke. V takom prípade je nutné odkvapkávaciu tácku vyprázdniť, aby nedošlo k vytečeniu vody z tácky.

### Varovná kontrolka plného zásobníka na kávovú usadeninu

Ak sa počas prevádzky kávovaru rozsvieti kontrolka , je zásobník na kávovú usadeninu plný a treba ho vyprázdniť.

### Zásobník na vodu

Vyberte zásobník na vodu, vypláchnite ho čistou vodou s prídavkom malého množstva neutrálneho kuchynského saponátu. Potom ho riadne vypláchnite čistou vodou, osušte a vložte späť na svoje miesto.

### Výpust kávy

Výpust kávy utrite mäkkou, mierne navlhčenou hubkou a potom utrite suchou utierkou.

### Nádobka na mlieko

Abý ste zabránili usadzovaniu mlieka a tvorbe nežiaduceho zápachu, je dôležité ich vyčistiť po každom použití.

- Pod hlavicu dajte misku.
- Naplňte nádobku na mlieko čistou vodou.
- Nasmerujte parnú dýzu do misky.

- Stlačte tlačidlo **Frother Clean**. Kávovar začne čerpať vodu z nádobky na mlieko, ktorú ohreje, a následne začne vydávať horúcu vodu a paru cez parnú dýzu. Tým dôjde k jej vyčisteniu a odstráneniu zvyškov mlieka.
- Vyberte nádobku na mlieko z kávovaru.
- Odstráňte viečko nádoby na mlieko (obrázok **E1**).
- Parnú výpust otočte smerom nahor (obrázok **E2**) a vyberte ho (obrázok **E3**).
- Odstráňte gumovú spojku (obrázok **E4**).
- Vytiahnite koniec parnej dýzy (obrázok **E5**).
- Uvoľnite poistku v spodnej časti nádoby a odstráňte nádobu od celého držáka (obrázok **E6**).
- Rozskrutkujte koniec parnej dýzy (obrázok **E7**).
- Všetky časti umyte v teplej vode s trochu kuchynského prostriedku na umývanie riadu. Opláchnite čistou vodou a utrite dosucha.
- Malý otvor parnej dýzy vyčistíte pomocou tenkého predmetu (napr. ihly). Je dôležité, aby bol otvor čistý, inak by mohlo dôjsť k poškodeniu celého systému na penenie mlieka.
- Nádobku na mlieko zostavte v opačnom poradí, akým ste ju rozoberali, a vložte späť do kávovaru.





### Vonkajší povrch kávovaru

Na vyčistenie vonkajšieho povrchu spotrebiča použite čistú, mierne navlhčenú textíliu. Všetko potom riadne utrite dosucha.

## ČISTENIE SPAROVACIEHO SYSTÉMU



Abý nedošlo k zapchatiu sparovacieho systému a vnútorného potrubia mletou kávou a zároveň aby bola zaistená čistota vnútri kávovaru, po každých 230 šáľkach pripravenej kávy vás kávovar upozorní na nutnosť vyčistiť sparovací systém.

Hneď ako sa rozsvieti kontrolka tlačidla , je nutné vyčistiť sparovací systém. Uistite sa, že sú odkvapkávacia tácka a zásobník na kávovú usadeninu prázdne.

- Stlačte dlho tlačidlo  a kontrolka tlačidla sa rozblíka.
- Dôjde k prepláchnutiu kávovaru a z výpustu vytečie voda.
- Keď je prepláchnutie dokončené, rozsvieti sa ikona . Otvorte kryt a do násypky vložte tabletu. Používajte tabletu na čistenie kávovarov typu espresso, ktoré sú dostupné v komerčnej sieti.
- Stlačte dlho tlačidlo  a kontrolka tlačidla sa rozblíka.
- Kávovar spustí čistenie sparovacieho systému. Nechajte ho dokončiť celý proces.
- Keď sa rozsvieti varovná kontrolka , vyberte odkvapkávaciu tácku, vyprázdňte zásobník na kávovú usadeninu a vyčistite odkvapkávaciu tácku podľa pokynov vyššie. Zostavenú odkvapkávaciu tácku vložte späť do kávovaru.
- Kávovar bude možné znovu používať.











### Poznámka:

Ak potrebujete spustiť čistenie sparovacieho systému, skôr než sa rozsvieti kontrolka tlačidla , stlačte dlho tlačidlo  a potom stlačte dlho tlačidlo .

## ODVÁPŇENIE



Používaním kávovaru sa môžu vo vnútorom okruhu usadzovať minerály z vody. Ide o prirodzený proces. Je preto nutné pravidelne vykonávať odvápnenie. Usadené minerály môžu negatívne ovplyvniť chuť pripravovanej kávy. Preto hneď ako sa rozsvieti kontrolka tlačidla , je nutné vykonať proces odvápnenia.

- Stlačte dlho tlačidlo  a kontrolka tlačidla sa rozblíka. Súčasne sa rozsvieti aj varovná kontrolka , ktorá upozorňuje, že je nutné vybrať vodný filter, ak je inštalovaný, a naplniť zásobník na vodu roztokom vody a odvápnovacieho prostriedku. Používajte odvápnovací prostriedok vhodný pre kávovary typu espresso a podľa pokynov, ktoré sú uvedené v spríevodnej dokumentácii odvápnovacieho prostriedku.

- Potom sa rozsvieti varovná kontrolka , vyberte odkvapkávaciú tácku, vyprázdňte zásobník na kávovú usadeninu a vyčistite odkvapkávaciú tácku podľa pokynov vyššie. Zostavenú odkvapkávaciú tácku vložte späť do kávovaru.
- Teraz znovu stlačte tlačidlo , a proces odvápenia sa spustí.
- Ak sa počas procesu odvápenia rozsvieti varovná kontrolka , vyprázdňte odkvapkávaciú misku a zásobník na kávovú usadeninu.
- Hneď ako sa rozsvieti varovná kontrolka , vyberte zásobník na vodu, vyprázdňte ho a doplňte čistou vodou. Vložte zásobník späť do kávovaru.
- Stlačte znovu tlačidlo , a dôjde k prepláchnutiu vnútorného okruhu a odstráneniu zvyšku odvápnovacieho prostriedku a nečistôt.
- Po prepláchnutí sa rozsvieti varovná kontrolka , vyprázdňte odkvapkávaciú misku a zásobník na kávovú usadeninu.
- Teraz je proces odvápenia dokončený a kávovar bude možné znovu používať.



#### Poznámka:

Ak potrebujete spustiť proces odvápenia, skôr než sa rozsvieti kontrolka tlačidlo , stlačte dlho tlačidlo , a potom stlačte dlho tlačidlo .

#### Uloženie

- Ak nebudete spotrebič dlhšie používať, odpojte zástrčku od sieťovej zásuvky, nechajte spotrebič vychladnúť a vyčistite ho podľa vyššie uvedených pokynov.
- Pred uložením sa uistite, že sú spotrebič aj všetko príslušenstvo riadne čisté a suché.
- Uložte spotrebič na suché, čisté a dobre vetrané miesto, kde nebude vystavený extrémnym teplotám a kde bude mimo dosahu detí alebo zvierat.

#### ODSTRÁŇOVANIE PROBLÉMOV





Problém	Príčina	Riešenie
Mlieko strieka pri penení z nádoby.	V nádobke je málo mlieka. Systém napnenia nádoby na mlieko je upchatý. Nádobka na mlieko nie je správne vložená v kávovare.	Doplňte mlieko. Vyčistite nádobku na mlieko. Vyberte nádobku a znovu ju vložte do kávovaru.
Množstvo napeneného mlieka je veľmi malé alebo žiadne.	Vnútorný okruh je zanesený vodným kameňom.	Vykonajte proces odvápenia.
Zásobník na kávovú usadeninu nie je možné vybrať spolu s odkvapkávacou táckou; alebo nie je možné vložiť odkvapkávaciú tácku so zásobníkom na kávovú usadeninu do kávovaru.	Sparovacia jednotka vnútri kávovaru a zásobník na kávovú usadeninu sa vzájomne dotýkajú a blokujú.	Vyberte zásobník na kávovú usadeninu ručne a potom vložte samostatne odkvapkávaciú tácku. Zapnite kávovar a vyčkajte, až sa zahreje. Vyberte odkvapkávaciú tácku a vložte na riu zásobník na kávovú usadeninu. Vložte späť do kávovaru.

Káva nevyteká alebo len kvapká.	Mletá káva je príliš jemná.	Upravte hrubosť mletia.
	Sparovací systém je upchatý.	Vyčistite sparovací systém.
	Výpust kávy je upchatý.	Vyčistite výpust kávy.
Všetky varovné kontrolky blikajú.	Vnútorný okruh je zanesený vodným kameňom.	Vykonajte proces odvápenia.
	Porucha kávovaru	Vypnite kávovar a odpojte od sieťovej zásuvky. Chvíľu vyčkajte, kým ho znovu zapnete. Ak problém pretrváva, obráťte sa na autorizovaný servis.



#### Poznámka:

Ak problém nie je uvedený v tabuľke alebo problém pretrváva, vypnite kávovar, odpojte od zdroja napájania a obráťte sa na autorizovaný servis.

Varovná kontrolka	Význam	Riešenie
	Kontrolka prázdneho zásobníka na vodu	Doplňte vodu do zásobníka.
	Kontrolka plného zásobníka na kávovú usadeninu	Vyprázdňte zásobník na kávovú usadeninu.
	Kontrolka prázdneho zásobníka na kávové zrná	Doplňte kávové zrná do zásobníka.
	Kontrolka nesprávne inštalovanej nádoby na mlieko	Vyberte nádobku na mlieko a vložte ju znovu.

#### TECHNICKÉ ÚDAJE

Menovitý rozsah napätia ..... 220 – 240 V-  
 Menovitý kmitočet ..... 50 – 60 Hz  
 Menovitý príkon ..... 1400 W  
 Hlučnosť ..... <65 dB(A)

Deklarovaná hodnota emisie hluku tohto spotrebiča je <65 dB(A), čo predstavuje hladinu A akustického výkonu vzhľadom na referenčný akustický výkon 1 pW.

Zmeny textu a technických špecifikácií vyhradené.

## POKYNY A INFORMÁCIE O ZAOBCHÁDZANÍ S POUŽITÝM OBALOM

Použitý obalový materiál odložte na miesto určené obcou na ukladanie odpadu.

### LIKVIDÁCIA POUŽITÝCH ELEKTRICKÝCH A ELEKTRONICKÝCH ZARIADENÍ



Tento symbol na produktoch alebo v sprievodných dokumentoch znamená, že použité elektrické a elektronické výrobky sa nesmú pridať do bežného komunálneho odpadu. Pre správnu likvidáciu, obnovu a recykláciu odovzdajte tieto výrobky na určených zberných miestach. Alternatívne v niektorých krajinách Európskej únie alebo iných európskych krajinách môžete vrátiť svoje výrobky miestnemu predajcovi pri kúpe

ekvivalentného nového produktu. Správnu likvidáciu tohto produktu pomôžete zachovať cenné prírodné zdroje a napomáhate prevencii potenciálnych negatívnych dopadov na životné prostredie a ľudské zdravie, ktoré by mohli byť dôsledkom nesprávnej likvidácie odpadov. Ďalšie podrobnosti si vyžiadajte od miestneho úradu alebo najbližšieho zberného miesta. Pri nesprávnej likvidácii tohto druhu odpadu sa môžu v súlade s národnými predpismi udeliť pokuty.

#### Pre podnikové subjekty v krajinách Európskej únie

Ak chcete likvidovať elektrické a elektronické zariadenia, vyžiadajte si potrebné informácie od svojho predajcu alebo dodávateľa.

#### Likvidácia v ostatných krajinách mimo Európskej únie

Tento symbol je platný v Európskej únii. Ak chcete tento výrobok zlikvidovať, vyžiadajte si potrebné informácie o správnom spôsobe likvidácie od miestnych úradov alebo od svojho predajcu.



Tento výrobok spĺňa všetky základné požiadavky smerníc EÚ, ktoré sa naň vzťahujú.



