

# SENCOR®

SES 1720WH  
SES 1721BK



PÁKOVÝ KÁVOVAR  
Preklad pôvodného návodu



**SENCOR®**

**SES 1720WH  
SES 1721BK**



**A**

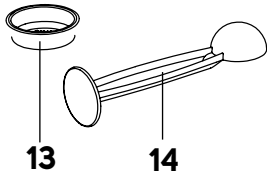
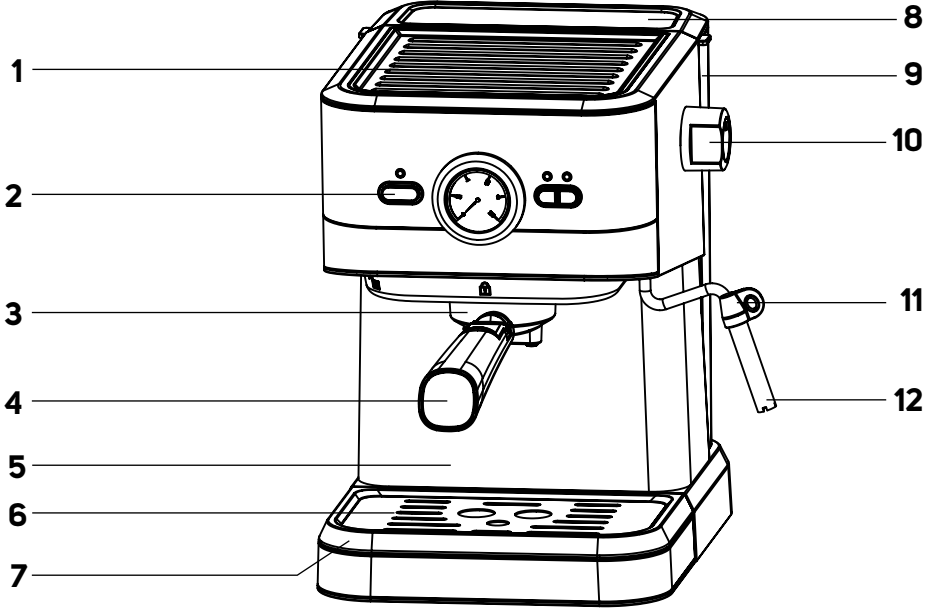

**B**

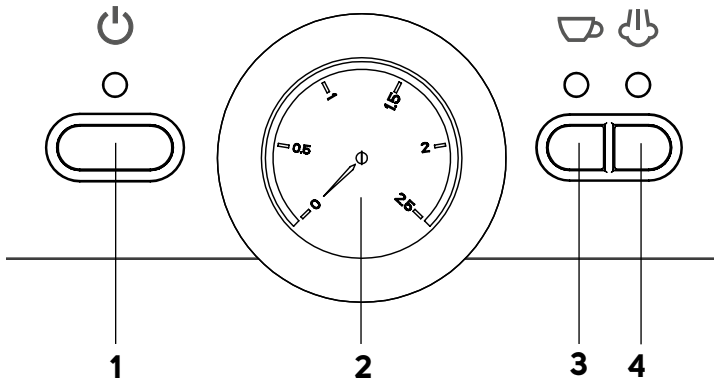

# SK Pákový kávovar

## Dôležité bezpečnostné pokyny

### ČÍTAJTE POZORNE A USCHOVAJTE ICH NA BUDÚCE POUŽITIE.

- Tento spotrebič môžu používať deti vo veku 8 rokov a staršie a osoby so zníženými fyzickými, zmyslovými alebo mentálnymi schopnosťami alebo s nedostatkom skúseností a znalostí, ak sú pod dozorom alebo boli poučené o používaní spotrebiča bezpečným spôsobom a rozumejú prípadným nebezpečenstvám.
- Deti sa so spotrebičom nesmú hrať.
- Čistenie a údržbu vykonávanú používateľom nesmú vykonávať deti bez dozoru.
- Udržujte spotrebič a jeho prívod mimo dosahu detí mladších ako 8 rokov.
- Ak je prívodný kábel poškodený, jeho výmenu zverte odbornému servisnému stredisku, aby sa zabránilo vzniku nebezpečnej situácie. Je zakázané používať spotrebič s poškodeným prívodným káblom.
- Tento spotrebič je určený na použitie v domácnosti. Spotrebič je tiež určený na osobné nekomerčné použitie v priestoroch, ako sú:
  - kuchynské kúty v obchodoch, kanceláriách a ostatných pracoviskách;
  - v poľnohospodárstve;

- izby pre hostí v hoteloch, motelloch a iných obytných oblastiach;
  - v podnikoch zaisťujúcich nocľah s raňajkami.
- Spotrebič sa pri čistení nesmie ponárať do vody.



### **VÝSTRAHA:**

Plniaci otvor sa nesmie počas používania otvárať.



### **VÝSTRAHA:**

Zabráňte poliatu zástrčky.

Časti spotrebiča, ktoré prichádzajú do styku s potravinami, vždy čistite čistou teplou vodou s trochou neutrálneho prostriedku na umývanie riadu, potom opláchnite čistou vodou a utrite dosucha.



### **VÝSTRAHA:**

Vonkajší povrch spotrebiča sa počas používania zahrieva a po použití môže byť určitý čas horúci. Dbajte na zvýšenú opatrnosť.

Spotrebič nesmie byť umiestnený v skrinke, ak sa používa.

#### **Elektrická bezpečnosť**

- Pred pripojením spotrebiča k sieťovej zásuvke sa uistite, že sa jeho nominálne napätie uvedené na typovom štítku zhoduje s elektrickým napätím zásuvky.
- Spotrebič pripájajte iba k riadne uzemnenej zásuvke. Z bezpečnostných dôvodov neodporúčame použitie rozvodky alebo predĺžovacieho kábla.
- Spotrebič neumiestňujte na parapety okien, odkvapkávacia doska drezu alebo na nestabilný povrch. Vždy ho umiestnite na stabilný, rovný a suchý povrch.
- Spotrebič nekladte na elektrický alebo plynový varič alebo do blízkosti otvoreného ohňa.
- Spotrebič nikdy nepoužívajte v bezprostrednom okolí vane, sprchy alebo bazéna.
- Spotrebič používajte iba na účel, na aký je určený.
- Spotrebič používajte iba s originálnym príslušenstvom, ktoré sa s ním dodáva.
- Pri prevádzke je nutné ponechať voľný priestor aspoň 15 cm okolo spotrebiča a nad ním na zaistenie dostatočnej cirkulácie vzduchu.
- Hornú plochu spotrebiča používajte iba na nahrievanie šálok. Nepoužívajte ju na odkladanie predmetov.
- Zásobník na vodu plňte čistou studenou vodou. Nelejte doň ohriatu vodu alebo iné tekutiny ani doň nekladajte žiadne predmety.
- Pred zapnutím spotrebiča sa uistite:
  - je odkvapkávacia tácka s mriežkou riadne inštalovaná na svojom mieste,
  - je zásobník naplnený dostatočným množstvom vody a je riadne inštalovaný na svojom mieste.

### Bezpečnosť pri používaní



- Hladina vody nesmie presahovať rysku maxima.
- Skôr ako začnete sparovať kávu, uistite sa, či je páka riadne pripevnená k sparovacej hlave. Počas procesu sparovania kávy vzniká v páke tlak, a preto ňou nemanipulujte počas prevádzky. Inak by mohlo dôjsť k vzniku nebezpečnej situácie.
- Pri prevádzke spotrebiča dbajte na zvýšenú opatrnosť, aby nedošlo k opareniu horúcou vodou alebo parou.
- Pri používaní spotrebiča pravidelne kontrolujte stav vody v zásobníku. Ak klesne hladina vody pod rysku minima, doplňte ju. Pred doplnením vody spotrebič najskôr vypnite a odpojte od sieťovej zásuvky.
- Spotrebič je vybavený vstavanou tepelnou poisťou, ktorá ho vypne, keď je čerpadlo v chode naprázdno, aby nedošlo k jeho poškodeniu. Ak takáto situácia nastane, odpojte sieťový kábel od zásuvky a spotrebič nechajte aspoň na 30 minút vychladnúť. Potom ho môžete znovu používať.
- Spotrebič vždy vypnite a odpojte od sieťovej zásuvky, ak ho nebudete používať, ak ho nechávate bez dozoru, pred jeho rozobratím alebo zostavením, pred plnením zásobníka, pred premiestnením alebo čistením. Pred čistením a premiestnením nechajte spotrebič vychladnúť.
- Nepremiestňujte spotrebič so šálkou kávy umiestnenou na mriežke odkvapkávacej tácky alebo so šálkami umiestnenými na ploche určenej na ich nahrievanie.
- Spotrebič a jeho príslušenstvo udržiajte čisté. Čistenie a údržbu vykonávajte podľa inštrukcií uvedených v kapitole Čistenie a údržba. Spotrebič neumývajte pod tečúcou vodou ani ho neponárajte do vody alebo inej tekutiny.
- Dbajte na to, aby sa privodný kábel nedostal do kontaktu s horúcim povrchom alebo aby nedošlo k poliatu zástrčky privodného kábla.
- Spotrebič odpojajte od sieťovej zásuvky ťahom za zástrčku, nie za privodný kábel. Inak by mohlo dôjsť k poškodeniu privodného kábla alebo zásuvky.
- Aby ste sa vyvarovali nebezpečenstva úrazu elektrickým prúdom, neopravujte spotrebič sami ani ho nijako neopravujte. Všetky opravy zverte autorizovanému servisnému stredisku. Zásahom do spotrebiča sa vystavujete riziku straty zákonného práva z chybného plnenia, prípadne záruky za akosť.

- Ďakujeme, že ste si kúpili náš výrobok značky SENCOR, a veríme, že s ním budete spokojní.
- Pred použitím tohto spotrebiča sa, prosím, oboznámte s návodom na jeho obsluhu, a to aj v prípade, že ste už oboznámení s používaním spotrebičov podobného typu. Spotrebič používajte iba tak, ako je opísané v tomto návode na použitie. Návod uschovajte pre prípad ďalšej potreby.
- Minimálne počas trvania zákonného práva z chybného plnenia, prípadne záruky za akosť, odporúčame uschovať originálny prepravný kartón, baliaci materiál, pokladničný doklad a potvrdenie o rozsahu zodpovednosti predávajúceho alebo záručný list. V prípade prepravy odporúčame zabaliť spotrebič opäť do originálnej škatule od výrobcu.

### POPIS KÁVOVARU

<b>A1</b> Plocha na nahrievanie šálok	<b>A9</b> Zásobník na vodu
<b>A2</b> Ovládací panel	<b>A10</b> Ovládač výdaja pary/horúcej vody
<b>A3</b> Sparovacia hlava	<b>A11</b> Parná dýza
<b>A4</b> Páka	<b>A12</b> Nadstavec parnej dýzy
<b>A5</b> Telo kávovaru	<b>A13</b> Sitká (na 1 a 2 šálky)
<b>A6</b> Mriežka odkvapkávacej tácky	<b>A14</b> Odmerka na kávu s utlačadlom
<b>A7</b> Odkvapkávacia tácka	
<b>A8</b> Viečko zásobníka na vodu	

### POPIS OVLÁDACIEHO PANELA

<b>B1</b> Tlačidlo  na zapnutie/vypnutie kávovaru	<b>B3</b> Tlačidlo prípravy kávy 
<b>B2</b> Ukazovateľ teploty	<b>B4</b> Tlačidlo výdaja pary 

### PRED PRVÝM POUŽITÍM

- Pred prvým použitím vyberte spotrebič a jeho príslušenstvo z obalového materiálu a odstráňte všetky propagačné štítky či etikety. Skontrolujte, či spotrebič ani žiadna jeho súčasť nie sú poškodené.
- Kávovar položte na rovný, suchý a čistý povrch. Uistite sa, že je okolo kávovaru voľný priestor, a to aspoň 35 cm nad ním a 15 cm po bokoch. Vonkajší povrch spotrebiča utrite mierne navlhčenou hubkou a potom utrite dosucha.
- Zo spotrebiča vyberte zásobník na vodu. Vypláchnite ho čistou vodou s malým množstvom neutrálneho kuchynského saponátu. Potom dôkladne vypláchnite čistou vodou, osušte a vložte späť do kávovaru.
- Vyberateľnú odkvapkávaciu misku s mriežkou vyberte, utrite navlhčenou hubkou, osušte a vložte späť do spodnej časti spotrebiča.
- Páku, odmerku na kávu a antikorové sitká umyte pod čistou tečúcou vodou s trochu kuchynského saponátu. Potom opláchnite čistou vodou a osušte.

### PRÍPRAVA PRED POUŽITÍM

#### Odkvapkávacia tácka

- Odkvapkávacia tácka s mriežkou zachytáva kvapky pripravenej kávy pri vybratí páky, horúcu vodu vypustenú z bojlera po napeňovaní mlieka, aby nedošlo k spáleniu kávy, a prípadne rozliate mlieko počas napeňovania. Uistite sa preto, že sú obe časti správne inštalované a vložené v spotrebiči.
- Po každom použití spotrebiča odporúčame vyprázdiť a umyť odkvapkávaciu tácku. Pri umývaní postupujte podľa pokynov v kapitole „Čistenie a údržba“.



#### Poznámka:

Odkvapkávacia tácka je vybavená indikátorom plnosti. Ide o plavák. Len čo ho hladina tekutiny v odkvapkávacej táčke vytláči hore, treba odkvapkávaciu tácku vyprázdiť.

#### Naplnenie zásobníka na vodu

- Otvorte veko zásobníka na vodu. Uchopte zásobník za rukoväť a vyberte ho smerom nahor. Naplňte ho studenou pitnou vodou až po rysku maxima, vložte späť a sklopte rukoväť do zásobníka. Potom zatvorte veko zásobníka na vodu. Zásobník musí byť riadne usadený na svojom mieste, aby sa z neho mohla prečerpávať voda do bojlera.



#### Poznámka:

Voda, ktorú dopĺňate do zásobníka, by mala mať ideálne izbovú teplotu (okolo 25 °C). Príliš studená voda môže negatívne ovplyvniť výslednú chuť kávového nápoja. Zvyšnú vodu nenechávajte v zásobníku dlhšie než jeden deň. Na prípravu kvalitnej čerstvej kávy treba používať čerstvú vodu. Inak môže byť negatívne ovplyvnená výsledná chuť kávového nápoja.

#### Varovanie:

Maximálna kapacita zásobníka je 1,4 l. Nepreplňajte ho. Nikdy neplňte zásobník teplou, ohriatou alebo perlivou vodou alebo tekutinami, ako je napr. mlieko. Zásobník nenaplnajte, keď je vložený v spotrebiči. Hrozí poľatie spotrebiča alebo preplnenie zásobníka.



#### Vloženie a vybratie sitka

- Do páky vložte vybrané antikorové sitko a pevne zatlačte.
- Na vybratie sitka z páky stlačte tlačidlo na rukoväti páky a sitko sa uvoľní. Potom ho môžete vybrať.

#### Naplnenie sitka a zhutnenie kávy



- Páku položte na rovný povrch a do sitka nasype zodpovedajúce množstvo mletej kávy. Sitko na jednu šálku kávy sa plní jednou zarovnanou odmerkou mletej kávy. Sitko na dve šálky kávy sa plní dvojnásobným množstvom kávy. Jedna zarovnaná odmerka zodpovedá asi 7 g mletej kávy. Kávu v sitku rovnomerne rozprestrite a stlačte plochým koncom odmerky.
- Okraje sitka riadne očistite od zvyškov mletej kávy.



#### Poznámka:

Používajte iba mletú kávu určenú na použitie v spotrebičoch na prípravu espressa. Nepoužívajte mletú kávu určenú na použitie vo french presse, prevkávkači a pod.

#### Vloženie a vybratie páky

- Páku vložte pod sparovaciu hlavu tak, aby rukoväť smerovala doľava a bola zarovnaná s ikonou „“ na sparovacej hlave. Na pripavení páky k sparovacej hlave otočte rukoväť doprava do polohy označenej ikonou „“.
- Aby ste páku vybrali zo sparovacej hlavy, otočte rukoväť smerom doľava až k ikone „“. Vyberte ju zo sparovacej hlavy a preneste nad odpadkový kôš. Páku otočte tak, aby sitko s použitou kávou smerovalo dole. Na odstránenie kávovej usadeniny použite kávovú lyžičku. Vyhnite sa kontaktu s povrchom sitka alebo páky, pretože môže byť stále zahriaty. Skôr ako vyberiete sitko z páky, ochladte ju pod studenou tečúcou vodou. Sitko a páku opláchnite pod čistou tečúcou vodou a riadne osušte.





## Nahriatie šátok

- Hneď ako zapnete spotrebič tlačidlom , automaticky sa spustí ohrev plochy na nahrievanie šátok. Na plochu položte prázdne šálky dnom nahor a nahrajte ich nahriat.

## POUŽITIE KÁVOVARU

- Kávovar umiestnite na rovný, suchý a čistý povrch v dostatočnej vzdialenosti od sieťovej zásuvky. Zaisťte okolo nej dostatočný voľný priestor na manipuláciu, a to aspoň 15 cm okolo celého kávovaru.
- Uistite sa, že je v zásobníku na vodu doplnená čerstvá voda, v zásobníku je dostatočné množstvo zrnkovej kávy a že je spotrebič riadne zostavený.
- Vidlicu prírodného kábla pripojte k sieťovej zásuvke.

## Zapnutie kávovaru, prepláchnutie a predhriatie

1. Pod výpust kávy postavte šálku alebo misku.
  2. Stlačte tlačidlo , aby ste kávovar zapli. Kontrolka tlačidla zapnutia sa rozsvieti červeno a kávovar sa začne predhrievať.
  3. Keď sa kontrolka tlačidla prípravy kávy rozsvieti zeleno, je kávovar pripravený na použitie.
  4. Stlačte tlačidlo  a kávovar začne čerpať vodu do vnútorného systému. Nechajte vodu načerpať a vytliecť cez výpust. Tým prečistíte a zahrejete vnútorný okruh a výpust kávy. Vodu zo šálky alebo misky vylejte a proces opakujte asi trikrát.
  5. Parnú dýzu nasmerujte do šálky alebo misky. Opatrne otočte ovládačom vďaka pary/horúcej vody, až začne vytekať voda cez parnú dýzu. Nechajte vodu pretekať asi 30 sekúnd a potom otočte ovládačom do polohy OFF (vypnuté).
  6. Teraz je kávovar pripravený na použitie.
- Pokým nebude kávovar dostatočne predhriaty, tlačidlo  nebude funkčné.
  - Ak je šálka alebo miska už príliš plná, stlačte tlačidlo , zatiaľ čo kávovar vydáva vodu, a výdaj vody sa zastaví. Môžete vyprázdiť šálku alebo misku.



### Varovanie:



Počas preplachovania buďte opatrní, lebo voda vydávaná cez výpust a parnú dýzu je veľmi horúca a pri nesprávnej manipulácii hrozí riziko oparenia.



### Poznámka:

Pri príprave kávy, výdaja pary/horúcej vody aj pri preplachovaní je počuť zvuk čerpadla. Ide o normálny jav.



## Príprava kávy

- Spotrebič sa dodáva s 2 antikoróznymi sitkami: sitko na prípravu 1 šálky kávy a sitko na prípravu 2 šátok kávy.
  - Sitko na prípravu 1 šálky je vhodné na prípravu 1 espresa, bežného kapučína alebo latte macchiato.
  - Sitko na prípravu 2 šátok je vhodné na prípravu dvojitého espresa, 2 espres, silného kapučína alebo latte macchiato.
1. Do páky vložte sitko na prípravu 1 šálky alebo 2 šátok, zhutnite kávu a vložte páku do sparovacej hlavy.
  2. Uistite sa, že je kávovar predhriaty.
  3. Pod páku vložte šálku alebo hrniec.
  4. Stlačte tlačidlo . Kontrolka tlačidla sa rozsvieti.
  5. Najskôr dôjde k spareniu kávy, keď kávovar uvoľní malé množstvo vody do sitka, aby došlo k napačeniu mletej kávy v sitku. Po chvíľke sa potom spustí plná extrakcia kávy.
  6. Ak ste do páky vložili sitko na prípravu 1 šálky, je nutné ukončiť výdaj kávy stlačením tlačidla , hneď ako do šálky natiek požadované množstvo kávy.
  7. Ak ste do páky vložili sitko na prípravu 2 šátok, výdaj kávy sa automaticky zastaví. Kávovar je naprogramovaný na výdaj množstva kávy pre 2 šálky (60 ml).



8. Vyberte páku zo sparovacej hlavy a vyčistite ju podľa pokynov v časti „Čistenie a údržba“. Odporúčame vyčekať asi 5 sekúnd, kým vyberiete páku zo sparovacej hlavy. Prírodzene sa uvoľní tlak, čím bude možné páku ľahšie vybrať.

## Výdaj horúcej vody

Horúcu vodu môžete použiť na ohriatie šátok, prípravu čaju a pod.

1. Pod parnú dýzu umiestnite šálku.
2. Keď je kávovar predhriaty, stlačte tlačidlo  a čerpadlo začne čerpať vodu.
3. V tom okamihu otočte ovládačom vďaka pary/horúcej vody do polohy  a z parnej dýzy začne vytekať horúca voda.
4. Hneď ako do šálky natečie požadované množstvo horúcej vody, stlačte znovu tlačidlo  a otočte ovládačom vďaka pary/horúcej vody do polohy OFF (vypnuté).

## Napenenie mlieka

1. Pripravte si vychladené polotučné alebo plnotučné mlieko a nádobku, v ktorej budete mlieko šľahať. Pri šľahaní dochádza k napeneniu mlieka, a preto plňte nádobku maximálne do 1/3 jej objemu.
2. Dýzu nastavte do takej polohy, aby sa vám mlieko pohodlne šľahalo.
3. Uistite sa, že ovládač vďaka pary/horúcej vody je nastavený v polohe OFF (vypnuté). Stlačte tlačidlo  a vyčkajte, až sa rozsvieti kontrolka tlačidla. Tým je signalizované, že voda v bojleri dosiahla optimálnu teplotu na tvorbu pary. Tá je vyššia než teplota pre extrakciu kávy.
4. Ovládač vďaka pary/horúcej vody nastavte do polohy  a nechajte paru unikať asi 10 až 15 sekúnd, aby ste parnú dýzu vyčistili a odstránili prebytočnú vodu, ktorá sa môže nahromadiť počas zahrievania. Potom otočte ovládačom do polohy OFF (vypnuté).
5. Nádobku s mliekom umiestnite pod dýzu. Dýzu zanorte tesne pod hladinu mlieka a ovládač polohy OFF (vypnuté) nastavte do polohy . Dýza začne vypúšťať paru.
6. Nádobku držte pod miernym sklonom tak, aby dýza bola stále zanorená tesne pod hladinou mlieka. Mlieko v nádobke bude cirkulovať, začne sa ohrievať a zväčšovať svoj objem. Na hladine mlieka sa bude tvoriť mliečna pena.
7. Keď je dno nádobky zahriate tak, že je horúce na dotyk, šľahanie mlieka ukončíte otočením ovládača do polohy OFF (vypnuté). Až sa prestane tvoriť para, nádobku odstráňte. Krúživými pohybmi nádobky zašľahajte penu do zahriateho mlieka.



### Varovanie:

Počas šľahania musí byť dýza stále zanorená. Inak môže dôjsť k vystrieknutiu horúceho mlieka.

8. Napenené mlieko nalejte do čerstvo pripravenej kávy a lyžičkou pridajte mliečnu penu. Odporúčaný pomer mlieka a kávy pre prípravu kapučína je 1/2 espresa, 1/3 teplého mlieka a 1/3 mliečnej peny. Na prípravu kávy latte macchiato použite 1/2 espresa, 3/4 teplého mlieka a približne 1 cm mliečnej peny.
9. Po použití funkcie vďaka horúcej pary treba nechať vychladnúť kávovar asi 5 minút alebo vypustiť zvyšok horúcej vody z bojlera, aby pri následnej extrakcii kávy nedošlo k spareniu kávy vodou ohriatu na príliš vysokú teplotu. V takom prípade použite funkciu vďaka horúcej vode, ako je opísané vyššie.
10. Po použití vyčistite dýzu a nadstavec podľa pokynov uvedených v kapitole Čistenie a údržba.

## Automatické vypnutie kávovaru

Kávovar sa automaticky vypne po 25 minútach nečinnosti.



## ČISTENIE A ÚDRŽBA

Pred čistením odpojte zástrčku prívodného kábla od sieťovej zásuvky a nechajte spotrebič vychladnúť.

Na čistenie akýchkoľvek častí spotrebiča nepoužívajte čistiace prostriedky s abrazívnym účinkom, riedidlá a pod., ktoré by mohli poškodiť povrch spotrebiča. Žiadna súčasť tohto spotrebiča nie je určená na umývanie v umývačke riadu.



### Varovanie:

Aby sa zabránilo nebezpečenstvu úrazu elektrickým prúdom, neponárajte spotrebič, napájací kábel ani sieťovú zástrčku do vody alebo inej tekutiny.

### Sitká, páka a sparovacia hlava

Po každom použití je potrebné sitká a páku riadne vyčistiť.

1. Vyberte páku s použitou kávou zo sparovacej hlavy. Kávovú usadeninu vyhodte na kompost alebo do bežného komunálneho odpadu. Ak by sa kávová usadenina vyberala zo sitka (ťažko), použite príborový nôž alebo lyžicu.
2. Vyberte sitko z páky pomocou tlačidla na páke.



### Varovanie:

Dbajte na zvýšenú opatrnosť, pretože kávová usadenina, sitko aj páka sú po použití veľmi horúce. Hrozí riziko vzniku popálenín.

3. Sitko aj páku opláchnite pod teplou tečúcou vodou a utrite čistou utierkou dosucha. Uložte na nahrievaciu plochu, aby boli predhriate a pripravené na ďalšie použitie.
4. Zo sparovacej hlavy odstráňte zvyšky mletej kávy navlhčenou handričkou.

### Odkvapkávacia tácka

- Odkvapkávaciu tácku treba vyprázdniť a umyť po každom použití spotrebiča.
- Z tácky najskôr odstráňte mriežku a potom z nej vylejte vodu. Tácku a mriežku umyte v teplej vode s prídavkom neutrálneho kuchynského saponátu. Obe časti potom opláchnite pod tečúcou vodou, osušte a vráťte späť na svoje miesto.

### Parná dýza a nadstavec parnej dýzy

- Dýzu a nadstavec treba dôkladne vyčistiť po každom použití.
- Nadstavec odstráňte, opláchnite pod teplou tečúcou vodou a osušte.
- Dýzu dôkladne očistite navlhčenou handričkou. Ak sú na dýžze zaschnuté zvyšky mlieka, zanorte ju na niekoľko minút do nádoby s teplou vodou, aby došlo k ich odmočeniu. Ak zaschnuté zvyšky mlieka zablokovali otvor na výdaj pary, prečistite ho ihlou. Nakoniec vyčistíte dýžu navlhčenou textíliou, osušte a nasadíte na ňu nadstavec.

### Vonkajší plášť

Vonkajší povrch spotrebiča utrite mierne navlhčenou handričkou a osušte.

### ODVÁPŇENIE

Používaním kávovaru sa môžu vo vnútornom okruhu usadzovať minerály z vody. Ide o prirodzený proces. Je preto nutné pravidelne vykonávať odvápnenie. Usadené minerály môžu negatívne ovplyvniť chuť pripravovanej kávy.

1. Vypnite kávovar a odpojte zástrčku prívodného kábla od sieťovej zásuvky.
2. Nechajte kávovar úplne vychladnúť.
3. Vyberte zásobník na vodu a odkvapkávaciu tácku. Vyprázdnite ich.
4. Naplňte zásobník na vodu roztokom vody a odvápnovacieho prostriedku. Používajte odvápnovací prostriedok vhodný pre kávovary typu espresso a podľa pokynov, ktoré sú uvedené v spravidelnej dokumentácii odvápnovacieho prostriedku.
5. Vložte zásobník na vodu a odkvapkávaciu tácku do kávovaru.
6. Pod hlavicu postavte misku.
7. Zástrčku prívodného kábla zapojte do sieťovej zásuvky.
8. Zapnite kávovar a nechajte ho predhriať.

9. Stlačte tlačidlo  a nechajte hlavicou pretiecť ohriaty roztok. Proces opakujte, pokiaľ nepretečie asi polovica roztoku v zásobníku.
10. Potom parnú dýzu nasmerujte do misky a pomaly otočte ovládačom výdaja pary/horúcej vody, pokiaľ nezačne vytekať voda. Nechajte vodu vytekať, pokiaľ nebude zásobník prázdny.
11. Ak je miska plná, prerušte proces odvápnenia a vodu vylejte. Prázdnu misku umiestnite znovu pod hlavicu a pokračujte v odvápnení.
12. Keď je zásobník na vodu prázdny, vyberte ho a vypláchnite čistou vodou.
13. Nalejte čistú vodu do zásobníka a vložte ho späť do kávovaru.
14. Teraz opakujte celý proces znovu s čistou vodou. Tým odstránite zvyšky vodného kameňa a odvápnovacieho prostriedku.



### Varovanie:

Pri manipulácii s miskou budete opatrní. Odvápnovací roztok je zahriaty na vysokú teplotu a pri nesprávnej manipulácii hrozí oparenie.

### Uloženie

- Ak nebudete spotrebič dlhšie používať, odpojte zástrčku od sieťovej zásuvky, nechajte spotrebič vychladnúť a vyčistite ho podľa pokynov v kapitole „Čistenie a údržba“.
- Pred uložením sa uistite, že sú spotrebič aj všetko príslušenstvo riadne čisté a suché.
- Uložte spotrebič na suché, čisté a dobre vetrané miesto, kde nebude vystavený extrémnym teplotám a kde bude mimo dosahu detí alebo zvierat.

### ODSTRÁŇOVANIE PROBLÉMOV

Problém	Príčina	Riešenie
Kávovar nie je možné zapnúť.	Zástrčka prívodného kábla nie je správne zapojená v sieťovej zásuvke.	Riadne zapojte zástrčku do zásuvky.
Voda uniká zo spodnej časti kávovaru.	Odkvapkávacia tácka je plná. Kávovar nefunguje správne.	Opatrne vyberte tácku a vyprázdnite ju. Obráťte sa na autorizovaný servis.
	Keď vytiahnete zásobník na vodu z kávovaru, môže malé množstvo vody odkvapnúť.	Ide o normálny jav. Došlo k úniku vody z výstupného otvoru vody pri vyberaní zásobníka.
Voda vyteká z páky.	Zvyšky mletej kávy zostali na okraji páky. Páka nie je správne inštalovaná v sparovacej hlave.	Pred vložením páky do sparovacej hlavy utrite okraj páky, aby ste odstránili zvyšky mletej kávy. Vyberte páku a znovu ju vložte do sparovacej hlavy.
	Napenenie mlieka práve skončilo alebo sa práve vytvára para, prípadne sa tlačidlo pary neresetuje z dôvodu príliš vysokej teploty.	Nechajte kávovar vychladnúť.
Pripravenú kávu cítiť po kyseline (octe).	Po odvápnení ste kávovar neprepláchlí čistou vodou.	Vykonajte odvápnenie správne.

Problém	Príčina	Riešenie
	Mletá káva sa dlho skladovala v teplom a vlhkom prostredí a pokazila sa.	Skladujte mletú kávu na suchom a chladnom mieste podľa odporúčania výrobcu. Používajte ideálne čerstvo mletú kávu.
Netvorí sa para.	Kontrolka tlačidla pary sa ešte nerozsvietila, a preto nie je možné tvoriť paru.	Vyčkajte, až sa kontrolka tlačidla pary rozsvieti zeleno.
	Nádoba na penenie mlieka je príliš veľká alebo nemá vhodný tvar.	Používajte vyššiu nádobu s rovnými stenami.
	Používate odtučnené mlieko.	Na dosiahnutie peny je nutné používať polotučné alebo plnotučné mlieko.
	Parná dýzka je špinavá alebo zablokovaná.	Vyčistite parnú dýzku.
Kovové časti nádrže sú zhrdzavené.	Použili ste nesprávny prostriedok na odvápenie alebo nedodrжали pokyny výrobcu.	Používajte odvápnovací prostriedok vhodný pre kávovary typu espresso a podľa pokynov, ktoré sú uvedené v spravidelnej dokumentácii odvápnovacieho prostriedku.



#### Poznámka:

Ak problém nie je uvedený v tabuľke alebo problém pretrváva, vypnite kávovar, odpojte od zdroja napájania a obráťte sa na autorizovaný servis.

#### TECHNICKÉ ÚDAJE

Menovitý rozsah napätia ..... 220 – 240 V~  
Menovitý kmitočet ..... 50 – 60 Hz  
Menovitý príkon ..... 1050 W  
Hlučnosť ..... 75 dB(A)

Deklarovaná hodnota emisie hluku tohto spotrebiča je 75 dB(A), čo predstavuje hladinu A akustického výkonu vzhľadom na referenčný akustický výkon 1 pW.

Zmeny textu a technických špecifikácií vyhradené.

#### POKYNY A INFORMÁCIE O ZAOBCHÁDZANÍ S POUŽITÝM OBALOM

Použitý obalový materiál odložte na miesto určené obcou na ukladanie odpadu.

#### LIKVIDÁCIA POUŽITÝCH ELEKTRICKÝCH A ELEKTRONICKÝCH ZARIADENÍ



Tento symbol na produktoch alebo v spravidelných dokumentoch znamená, že použité elektrické a elektronické výrobky sa nesmú pridať do bežného komunálneho odpadu. Pre správnu likvidáciu, obnovu a recykláciu odovzdajte tieto výrobky na určených zberných miestach. Alternatívne v niektorých krajinách Európskej únie alebo iných európskych krajinách môžete vrátiť svoje výrobky miestnemu predajcovi pri kúpe ekvivalentného nového produktu. Správnou likvidáciou tohto produktu pomôžete zachovať cenné prírodné zdroje a napomáhate prevencii potenciálnych negatívnych dopadov na životné prostredie a ľudské zdravie, ktoré by mohli byť dôsledkom nesprávnej likvidácie odpadov. Ďalšie podrobnosti si vyžiadajte od miestneho úradu alebo najbližšieho zberného miesta. Pri nesprávnej likvidácii tohto druhu odpadu sa môžu v súlade s národnými predpismi udeliť pokuty.

#### Pre podnikové subjekty v krajinách Európskej únie

Ak chcete likvidovať elektrické a elektronické zariadenia, vyžiadajte si potrebné informácie od svojho predajcu alebo dodávateľa.

#### Likvidácia v ostatných krajinách mimo Európskej únie

Tento symbol je platný v Európskej únii. Ak chcete tento výrobok zlikvidovať, vyžiadajte si potrebné informácie o správnom spôsobe likvidácie od miestnych úradov alebo od svojho predajcu.



Tento výrobok spĺňa všetky základné požiadavky smerníc EÚ, ktoré sa naň vzťahujú.

