

SENCOR®

SES 7300BK



PLNĚ AUTOMATICKÝ KÁVOVAR
NA ESPRESSO / CAPPUCCINO

Návod k použití v originálním jazyce



SENCOR®

SES 7300BK



A

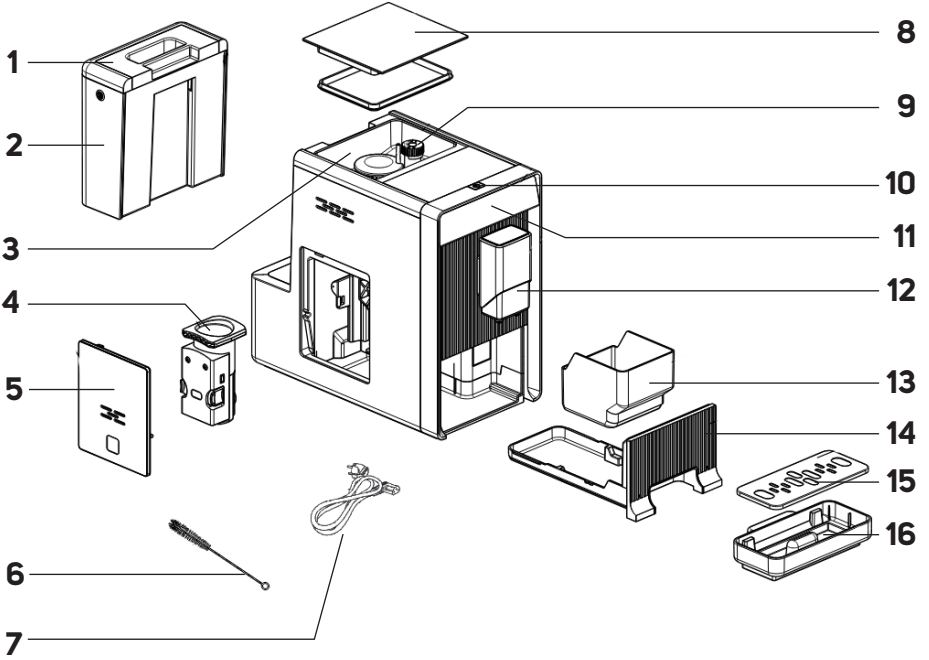

B

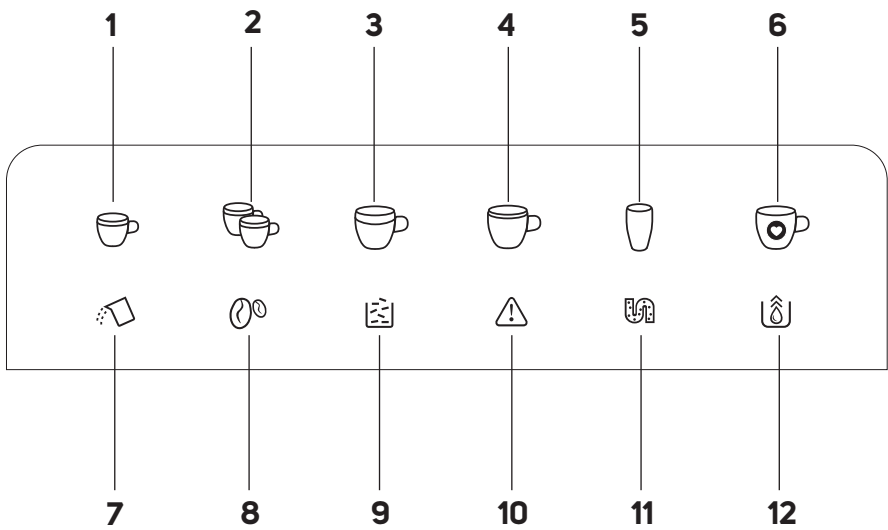

CZ Plně automatický kávovar na espresso / cappuccino

Důležité bezpečnostní pokyny

ČTĚTE POZORNĚ A USCHOVEJTE JE PRO BUDOUCÍ POUŽITÍ.

- Tento spotřebič nesmějí používat děti. Udržujte spotřebič a jeho přívod mimo dosah dětí.
- Spotřebič mohou používat osoby se sníženými fyzickými, smyslovými či mentálními schopnostmi nebo nedostatkem zkušeností a znalostí, pokud jsou pod dozorem nebo byly poučeny o používání spotřebiče bezpečným způsobem a rozumí případným nebezpečím.
- Děti si se spotřebičem nesmějí hrát.
- Čištění a údržbu prováděnou uživatelem nesmějí provádět děti.
- Pokud je přívodní kabel poškozen, jeho výměnu svěřte odbornému servisnímu středisku, aby se zabránilo vzniku nebezpečné situace. Spotřebič s poškozeným přívodním kabelem je zakázáno používat.
- Části spotřebiče, které přicházejí do styku s potravinami, vždy čistěte čistou teplou vodou s trochou neutrálního prostředku na mytí nádobí, poté opláchněte čistou vodou a otřete dosucha.

Tento spotřebič je určen pro použití v domácnosti.

**VÝSTRAHA:**

Při nesprávném používání hrozí riziko poranění. Vždy odpojte spotřebič od napájení, pokud ho necháváte bez dozoru a před montáží, demontáží nebo čištěním.

Tento spotřebič je určen pro použití v domácnosti.

Není určen pro použití v prostorách, jako jsou:

- kuchyňské kouty v obchodech, kancelářích a ostatních pracovištích;
- v zemědělství;
- hosty v hotelích, motelech a jiných obytných oblastech;
- v podnicích zajišťujících nocleh se snídaní.

**VÝSTRAHA:**

Zabraňte políci nástrčky.

**VÝSTRAHA:**

Vnější povrch spotřebiče se během používání zahřívá a po použití může být určitou dobu horký. Dbejte zvýšené opatrnosti.

Spotřebič nesmí být umístěn ve skříňce, jestliže se používá.

**VÝSTRAHA:**

Plnicí otvor se nesmí během používání otevírat. Neponořujte zástrčku přírodního kabelu, kabel ani spotřebič do vody nebo jiné tekutiny.

Elektrická bezpečnost

- Před připojením spotřebiče k síťové zásuvce se ujistěte, že se jeho nominální napětí uvedená na typovém štítku shoduje s elektrickým napětím zásuvky.
- Spotřebič připojte pouze k řádně uzemněné zásuvce. Z bezpečnostních důvodů nedoporučujeme použití rozdvojků nebo prodlužovacího kabelu.
- Spotřebič neumísťujte na parapety oken, odkapávací desku dřezu nebo na nestabilní povrchy. Vždy jej umístěte na stabilní, rovný a suchý povrch.
- Spotřebič nepokládejte na elektrický nebo plynový vaříč nebo do blízkosti otevřeného ohně.
- Spotřebič nikdy nepoužívejte v bezprostředním okolí vany, sprchy nebo bazénu.
- Spotřebič používejte pouze k účelu, ke kterému je určen.
- Spotřebič používejte pouze s originálními příslušenstvími, které je s ním dodáváno.
- Při provozu musí být ponechán volný prostor alespoň 15 cm okolo spotřebiče a nad ním pro zajištění dostatečné cirkulace vzduchu.
- Horní plochu spotřebiče používejte pouze k nahřívání šálků. Nepoužívejte ji k odkládání předmětů.
- Zásobník na vodu přilíte čistou studenou vodou. Nelijte do něj ohřátou vodu nebo jiné tekutiny ani do něj nevkládejte žádné předměty.
- Před zapnutím spotřebiče se ujistěte, že:
 - odkapávací tácek s mřížkou je řádně instalován na svém místě;
 - zásobník je naplněn dostatečným množstvím vody a je řádně instalován na svém místě;

Bezpečnost při používání

- Hladina vody nesmí přesahovat rysku maxima.
- Při provozu spotřebiče dbejte zvýšené opatrnosti, aby nedošlo k opaření horkou vodou nebo párou.
- Funkce horké vody smí být nepřetržitě použita maximálně na jedno vyprázdnění celého zásobníku na vodu.
- Při používání spotřebiče pravidelně kontrolujte stav vody v zásobníku. Pokud klesne hladina vody pod rysku minima, doplňte ji. Před doplněním vody spotřebič nejdříve vypněte a odpojte od síťové zásuvky.
- Vestavný mlýnek na kávu používejte pouze k mletí zrnkové kávy. Nepoužívejte jej k mletí jiných surovin.
- Dbejte na to, aby se během procesu mletí kávy nedostaly do prostoru mlýnku vlasý nebo jiné předměty. Víko zásobníku na kávová zrna by mělo být vždy řádně uzavřeno, pokud právě nedoplňujete kávová zrna nebo nenastavujete hrubost mletí.
- Spotřebič je vybaven vestavěnou tepelnou pojistkou, která jej vypne, když je čerpadlo v chodu naprázdno, aby nedošlo k jeho poškození. Pokud taková situace nastane, síťový kabel odpojte od zásuvky a spotřebič nechejte alespoň 30 minut vychladnout. Pote jej můžete opět používat.
- Nepřemísťujte spotřebič se šálkem kávy umístěným na mřížce odkapávacího táčku nebo se šálky umístěnými na ploše určené k jejich nahřívání.
- Dbejte na to, aby se přívodní kabel nedostal do kontaktu s horkým povrchem.
- Spotřebič odpojte od síťové zásuvky tahem za zástrčku, nikoli za přívodní kabel. Jinak by mohlo dojít k poškození přívodního kabelu nebo zásuvky.
- Neponořujte spotřebič, přívodní kabel ani zástrčku přívodního kabelu do vody ani jiné tekutiny.
- Zabraňte kontaktu přívodního kabelu a zástrčky s vodou nebo jinou tekutinou.
- Aby se vyvarovali nebezpečí úrazu elektrickým proudem, neopravujte spotřebič sami ani jej nijak neupravujte. Veškeré opravy svěďte autorizovanému servisnímu středisku. Zásahem do spotřebiče se vystavujete riziku ztráty zákonného práva z vadného plnění, případně záruky za jakost.

Plně automatický kávovar na espresso / cappuccino

Návod k použití

- Děkujeme, že jste si zakoupili náš výrobek značky SENCOR, a věříme, že s ním budete spokojeni.
- Před použitím tohoto spotřebiče se prosím seznámte s návodem k jeho obsluze, a to i v případě, že jste již obeznámeni s používáním spotřebičů podobného typu. Spotřebič používejte pouze tak, jak je popsáno v tomto návodu k použití. Návod uschovejte pro případ další potřeby.
- Minimálně po dobu trvání zákonného práva z vadného plnění, případně záruky za jakost doporučujeme uschovat originální přepravní karton, balící materiál, pokladní doklad a potvrzení o rozsahu odpovědnosti prodávajícího nebo záruční list. V případě přepravy doporučujeme zabalit spotřebič opět do originální krabice od výrobce.

- Zcela rozvíteje odnímatelný přívodní kabel a zapojte jej do zdířky v zadní části spotřebiče.

PŘÍPRAVA KÁVOVARU PŘED POUŽITÍM

Naplnění zásobníku na vodu

- Opatrně odklopte víčko zásobníku. Víčko slouží jako rukojeť.
- Zásobník na vodu vyjměte ze zadní části spotřebiče.
- Zásobník naplňte čistou vodou až k rýsce maxima a vložte zpět do spotřebiče. Ujistěte se, že zásobník je řádně instalován na svém místě.



Poznámka:

Voda, kterou doplňujete do zásobníku, by měla mít ideálně pokojovou teplotu (okolo 25 °C). Příliš studená voda může negativně ovlivnit výslednou chuť kávového nápoje.

Varování:

Maximální kapacita zásobníku je 1,5 l vody. Nepřepĺňujte jej. Nikdy neplňte zásobník teplou nebo ohřátou vodou, perlivou vodou nebo jinými tekutinami, jako je např. mléko. To by mohlo vést k poškození spotřebiče. Nikdy neplňte zásobník tak, že byste do něj nalávali vodu, když je vložen ve spotřebiči. Hrozí politi spotřebiče nebo přepĺnění zásobníku.



POPIS KÁVOVARU

- | | |
|---------------------------------------------------|--------------------------------------------------------------------|
| A1 Víko zásobníku na vodu | A10 Tlačítko k zapnutí/vypnutí kávovaru |
| A2 Zásobník na vodu, objem 1,5 l | A11 Ovládací panel |
| A3 Zásobník na kávová zrna, kapacita 150 g | A12 Hlavice s výpustí kávy (disponuje nastavitelnou výškou) |
| A4 Spařovací jednotka | A13 Zásobník na kávovou sedlinu |
| A5 Servisní dvířka | A14 Vnitřní táček |
| A6 Čističí kartáček | A15 Mřížka odkapávacího táčku |
| A7 Přívodní kabel | A16 Odkapávací táček |
| A8 Kryt zásobníku na kávová zrna | |
| A9 Regulátor hrubosti mletí | |

POPIS DOTYKOVÉHO OVLÁDACÍHO PANELU

- | | |
|-----------------------------------------------------------------------------|------------------------------------------------------------------------------------------------------------------------------------------------------------------------------|
| B1 Tlačítko : spuštění přípravy kávy espresso (1 šálek) | B9 Kontrolka : varovná kontrolka svítí: zásobník na kávovou sedlinu je plný; varovná kontrolka bliká: zásobník na kávovou sedlinu nebo vnitřní táček nejsou vloženy. |
| B2 Tlačítko : spuštění přípravy kávy espresso (2 šálky) | B10 Varovná kontrolka : spařovací jednotka není instalována/je špatně instalována; bliká: servisního dvířka jsou otevřená/nesprávně instalována. |
| B3 Tlačítko : spuštění přípravy kávy lungo | B11 Kontrolka : varovná kontrolka svítí: je nutné spustit proces odvápnění; bliká: probíhá proces odvápnění. |
| B4 Tlačítko : spuštění přípravy kávy Americano | B12 Varovná kontrolka : probíhá funkce vyprázdnění vnitřního okruhu. |
| B5 Tlačítko : spuštění výdeje horké vody | |
| B6 Tlačítko : spuštění přípravy obilného nápoje | |
| B7 Kontrolka : varovná kontrolka prázdného zásobníku na vodu | |
| B8 Kontrolka : varovná kontrolka prázdného zásobníku na kávová zrna | |



Poznámka:

Vodu nenechávejte v zásobníku déle než jeden den. Pro přípravu kvalitní čerstvé kávy je třeba použít vždy čerstvou vodu. Jinak může být negativně ovlivněna chuť výsledného nápoje.

Naplnění zásobníku na kávová zrna

- Sejměte kryt zásobníku na kávová zrna.
- Do zásobníku nasypejte pražená kávová zrna a uzavřete kryt. Kryt zásobníku nenechávejte otevřený, jinak budou kávová zrna rychleji ztrácet své aroma.



Upozornění:

Maximální kapacita zásobníku je 150 g kávových zrn. Nepřepĺňujte jej. Zásobník nikdy neplňte mletou nebo instantní kávou, karamelizovanými nebo jinak speciálně upravenými kávovými zrny, kakaovými boby nebo jinými předměty, které by mohly vést k poškození spotřebiče.

Nastavení hrubosti mletí

Pomocí regulátoru hrubosti mletí můžete nastavit odpovídající hrubost mleté kávy. Nastavení hrubosti mletí je možné pouze, pokud je mlýnek v provozu. Nová hrubost se promítne při druhé nebo třetí přípravě kávy od změny hrubosti mletí.

- Regulátorem hrubosti mletí, který je umístěn uvnitř zásobníku na kávová zrna, můžete nastavit hrubost mletí kávových zrn.
- Otáčením regulátoru směrem k symbolu „+“ nastavujete hrubší mletí, otáčením směrem k symbolu „-“ nastavujete jemnější mletí. Provádějte vždy nastavení o jednu úroveň. Tu vyzkoušejte a poté znovu upravte podle potřeby.
- Nastavení hrubosti mletí se provádí pouze v okamžiku, kdy je mlýnek v chodu. V opačném případě by mohlo dojít k poškození spotřebiče.
- Pokud připravovaná káva vytéká velmi pomalu, znamená to, že kávová zrna jsou namletá příliš jemně a je třeba nastavit hrubší mletí.

PŘED PRVNÍM POUŽITÍM

- Před prvním použitím vyjměte spotřebič a jeho příslušenství z obalového materiálu a odstraňte veškeré propagační štítky či etikety. Zkontrolujte, že spotřebič ani žádná jeho součást nejsou poškozeny.
- Spotřebič instalujte na rovný, suchý a čistý povrch.
- Vyjměte zásobník na vodu a spařovací jednotku. Omyjte je čistou vodou s přísadkou malého množství neutrálního kuchyňského saponátu. Poté je řádně opláchněte čistou vodou, osušte a vložte zpět na své místo.
- Odkapávací táček řádně připevněte ke spotřebiči.
- Vnější povrch spotřebiče otřete mírně navlhčeným hadříkem a poté řádně otřete dosucha.

Pokud káva vytéká naopak příliš rychle, znamená to, že kávová zrna jsou namletá příliš hrubě a je třeba nastavit jemnější mletí.





Poznámka:

Propláchnutí kávovaru můžete zrušit stisknutím tlačítka , zatímco na ovládacím panelu bliká.

Nastavení výšky hlavice

Hlavice je možné posunout nahoru/dolů podle výšky šálku, do kterého budete připravovat kávu. Nejdříve pod hlavici položte šálek a poté upravte její výšku.

Spařovací jednotka

- Mírně zatlačte na spodní část servisních dvířek v místě, kde se nachází prolis. Servisní dvířka se vyklápí. Odstraňte je a zkontrolujte, zda je spařovací jednotka správně nainstalována na svém místě. Šípka na spařovací jednotce má být zarovnána se šípkou nad prostorem pro spařovací jednotku. Po kontrole nasadte servisní dvířka.
- Pokud spařovací jednotku vyjmete a znovu vložíte, cvaknutí signalizuje, že je spařovací jednotka správně instalována.
- Pokud varovná kontrolka  trvale svítí, není spařovací jednotka správně instalována.
- Pokud varovná kontrolka  bliká, nejsou servisní dvířka správně zavřená.

Zásobník na kávovou sedlinu a vnitřní táceček

- Mírně zatlačte na spodní část servisních dvířek v místě, kde se nachází prolis. Servisní dvířka se vyklápí. Odstraňte je a zkontrolujte, zda jsou zásobník na kávovou sedlinu a vnitřní táceček správně instalovány na svém místě.
- Pokud varovná kontrolka  bliká, vnitřní táceček nebo zásobník na kávovou sedlinu nejsou správně instalované.

Odkapávací táceček

- Na odkapávací táceček nasadte mřížku.
- Přiložte složený odkapávací táceček ke spodní přední stěně kávovaru a mírně zatlačte táceček směrem do kávovaru.
- Táček musí být pevně zajištěn v kávovaru, aby nedošlo k převržení šálku s horkým nápojem během přípravy.
- Do odkapávacího táčku odtéká voda z výpusti při každém propláchnutí, samočištění a také káva, která se může během vaření rozlít. Odkapávací táček proto čistěte a vyprazdňujte každý den.

POUŽITÍ KÁVOVARU



- Kávovar umístěte na rovný, suchý a čistý povrch v dostatečné vzdálenosti od síťové zásuvky. Zajistěte okolo něj dostatečný volný prostor pro manipulaci, a to alespoň 15 cm okolo celého kávovaru.
- Ujistěte se, že v zásobníku na vodu je doplněna čerstvá voda a že v zásobníku je dostatečné množství zrnkové kávy a že spotřebič je řádně sestaven.
- Konektor přírodního kabelu zapojte do zdířky v kávovaru a vidlici přírodního kabelu připojte k síťové zásuvce.



Poznámka:

Pro doplnění vody a kávových zrn postupujte dle pokynů uvedených v kapitole „Naplnění zásobníku na vodu“ a „Naplnění zásobníku na kávová zrna“.





Zapnutí kávovaru, propláchnutí a předeřítí

- Stiskněte tlačítko , abyste kávovaru zapnuli. Zazní zvukové upozornění a tlačítko  se rozblíká.
- Pod výpust kávy položte šálek nebo misku.
- Kávovar se začne zahřívat a proběhne proces přípravy, při kterém je do vnitřního okruhu načerpána voda, dojde ke kontrole mlýnku a propláchnutí výpusti kávy, kdy malé množství vody vyteče do šálku. Během této doby bude krátce v provozu mlýnek i čerpadlo. Jedná se o normální jev.
- Jakmile se na ovládacím panelu rozsvítí ovládací tlačítka, je kávovar připraven k použití.

Vypnutí kávovaru

- Po ukončení používání stiskněte tlačítko , abyste kávovar vypnuli. Odpojte zástrčku přírodního kabelu od síťové zásuvky.

Příprava kávy

- Pod hlavici postavte šálek, hrnek nebo sklenici. Nastavte výšku hlavice posunutím směrem nahoru nebo dolů dle velikosti vašeho šálku, hrnku nebo sklenice. Pokud je hrnek nebo sklenice příliš vysoká, můžete odkapávací táček odejmout. Po odejmutí hrnku nebo sklenice vraťte táček zpět na své místo.
- Stiskněte tlačítko , ,  nebo . Vybrané tlačítko se rozsvítí, ostatní tlačítka zhasnou. Rozsvítí se i podsvícení pod výpustí kávy.
- Kávovar automaticky spustí proces mletí, dávkování, upečování kávy a její výdeje.
- Jakmile je proces výdeje kávy dokončen, zazní zvukové upozornění a na ovládacím panelu rozsvítí ovládací tlačítka. Kávovar je připraven na přípravu další kávy.
- Příprava 2 šálků kávy espresso jsou dvě po sobě jdoucí přípravy 1 šálku kávy espresso. Neodstraňujte šálek spod hlavice, dokud nebude dokončena příprava druhého šálku.
- Příprava kávy Americano se skládá z přípravy 1 šálku kávy espresso a horké vody. Neodstraňujte šálek spod hlavice, dokud nebude ukončena výdeje horké vody.
- Přípravu kávy můžete zrušit stisknutím tlačítka připravovaného nápoje.



Poznámka:

Během přípravy kávy můžete slyšet zvuk mlýnku a čerpadla a po přípravě zvuk, kdy je použita mletá káva vysypána do zásobníku na kávovou sedlinu. Jedná se o normální zvuky.





Poznámka:

Zpočátku výdeje káva kape po kapkách (2 až 3 sekundy po spáření), poté se spustí plný výdej kávy. Po dokončení výdeje může káva odkapávat z výpusti asi 6 až 8 sekund. Jedná se o normální jev.

Tip

Doporučujeme před přípravou kávy spustit krátce výdej horké vody, abyste pročištění a zahřáli výpust kávy.

Výdej horké vody

- Pod hlavici postavte šálek, hrnek nebo sklenici. Nastavte výšku hlavice posunutím směrem nahoru nebo dolů dle velikosti vašeho šálku, hrnku nebo sklenice. Pokud je hrnek nebo sklenice příliš vysoká, můžete vnější odkapávací táček odejmout. Po odejmutí hrnku nebo sklenice vraťte táček zpět na své místo.
- Stiskněte tlačítko  a kávovar spustí výdej horké vody. Tlačítko  se rozsvítí. Rozsvítí se i podsvícení pod výpustí kávy.
- Výdej horké vody se automaticky zastaví, zazní zvukové upozornění a na ovládacím panelu rozsvítí ovládací tlačítka. Kávovar je připraven na přípravu další kávy.

Výdej horké vody můžete zrušit stisknutím tlačítka .



Varování:

Voda je velmi horká a při nesprávné manipulaci hrozí vážné popálení. Buďte opatrní při manipulaci s horkým obsahem.







Oblíbený nápoj

Pomocí funkce oblíbený nápoje si můžete nastavit a uložit do paměti kávovaru požadovaný objem pro espresso, lungo nebo americano.

Při nastavení postupujte následovně:

- Pod hlavici postavte šálek, hrnek nebo sklenici. Nastavte výšku hlavice posunutím směrem nahoru nebo dolů dle velikosti vašeho

šálku, hrnku nebo sklenice. Pokud je hrnek nebo sklenice příliš vysoká, můžete vnější odkapávací tácek odejmout. Po odejmutí hrnku nebo sklenice vraťte tácek zpět na své místo.

- Stiskněte a podržte tlačítko  2 sekundy. Tlačítka tlačítka ,  a  se rozblíknou. Stiskněte tlačítko nápoje, který chcete upravit.
- Spustí se příprava kávy.
- Jakmile začne do šálku vytékat káva, stiskněte a držte tlačítko vybraného nápoje stisknuté, dokud do šálku nenateče požadovaný objem kávy.
- Uvolněte tlačítko a zazní dvakrát zvukové upozornění. To potvrzuje, že je nastavení uloženo do paměti kávovaru.
- Při přípravě kávy Americano, držte tlačítko  stisknuté, dokud do šálku nenateče požadovaný objem kávy. Zazní dvakrát zvukové upozornění. Jakmile začne vytékat horká voda, stiskněte a držte tlačítko  stisknuté, dokud do šálku nenateče požadovaný objem horké vody. Zazní dvakrát zvukové upozornění.





Při použití funkce oblíbeného nápoje postupujte následovně:

- Pod hlavicí postavte šálek, hrnek nebo sklenici. Nastavte výšku hlavice posunutím směrem nahoru nebo dolů dle velikosti vašeho šálku, hrnku nebo sklenice. Pokud je hrnek nebo sklenice příliš vysoká, můžete vnější odkapávací tácek odejmout. Po odejmutí hrnku nebo sklenice vraťte tácek zpět na své místo.
- Stiskněte krátce tlačítko .
- Spustí se příprava kávy podle uložení nastavení.
- Jakmile je proces výtěže kávy dokončen, zazní zvukové upozornění a na ovládacím panelu rozsvítí ovládací tlačítka. Kávovar je připraven na přípravu další kávy.

UŽIVATELSKÉ NASTAVENÍ

Nastavení objemu vydané kávy/horké vody

Kávovar umožňuje upravit objem vydané kávy/horké vody podle vašich preferencí. Vámi provedené nastavení bude uloženo do paměti kávovaru.

- Pod hlavicí postavte šálek, hrnek nebo sklenici.
- Stiskněte tlačítko nápoje , ,  nebo , který chcete připravovat. Stisknuté tlačítko se podsvítí.
- Jakmile kávovar začne vydávat kávu/horkou vodu, stiskněte a držte tlačítko vybraného nápoje stisknuté, dokud do šálku nenateče požadovaný objem kávy/horké vody.
- Uvolněte tlačítko a objem vydané kávy/horké vody bude uložen do paměti spotřebiče.

Nastavení režimu

Kávovar lze nastavit do úsporného ECO režimu, rychlého režimu nebo výchozího továrního nastavení. V ECO režimu je dosaženo větší úspory energie. V rychlém režimu se káva připraví rychleji než ve výchozím továrním nastavení.



	ECO režim	Rychlý režim	Výchozí nastavení
Světelná kontrolka	Nesvítil	Svítil	Svítil
Předspaření*	Ano	Ne	Ano
Čas automatického vypnutí	10 minut	30 minut	20 minut
Možnost nastavení objemu vydané kávy	Ano	Ano	Ano

* Funkce předspaření znamená, že namletá káva je nejprve spařena menším množstvím vody. Tím dojde k nabobtnání kávy a při následném plném spaření dojde k rozvinutí její plné chuti, extrakci aromatických látek a esenciálních olejů v ní obsažených.

- Když je kávovar zapnutý a připravený k použití, stiskněte a podržte tlačítko zapnutí 5 sekund.
- Zazní dvakrát zvukové upozornění a na ovládacím panelu se rozblíknou/rozsvítí tlačítka podle zvoleného režimu – viz tabulka níže.

	Tlačítko espresso	Tlačítko Lungo	Tlačítko Horká voda

Rychlý režim	Svítil	Bliká	Bliká
Výchozí nastavení	Bliká	Svítil	Bliká
ECO režim	Bliká	Bliká	Svítil

- Pro nastavení ECO režimu stiskněte tlačítko , pro nastavení rychlého režimu stiskněte tlačítko  a pro obnovení výchozího nastavení stiskněte tlačítko . Po nastavení zvoleného režimu zazní dvakrát zvukové upozornění a rozsvítí se všechna ovládací tlačítka. Pokud se snažíte zvolit režim, který je již nastaven, spotřebič nebude na stisknutí tlačítka reagovat.
- Pokud nebudete chtít režim měnit, vyčkejte asi 5 sekund než se na ovládacím panelu rozsvítí všechna ovládací tlačítka.



Poznámka:

Kávovar potřebujete zkontrolovat, ve kterém režimu se pákou nachází, stiskněte a podržte tlačítko **zapnutí** 5 sekund. Na ovládacím panelu se rozblíknou/rozsvítí tlačítka podle zvoleného režimu – viz tabulka výše.

ČIŠTĚNÍ A ÚDRŽBA

Před čištěním vypněte kávovar a odpojte zástrčku přírodního kabelu od síťové zásuvky a nechte spotřebič vychladnout.



Varování:

K čištění jakýchkoli částí spotřebiče nepoužívejte čisticí prostředky s abrazivním účinkem, fediida apod., které by mohly poškodit povrch spotřebiče. Žádná součást tohoto spotřebiče není určena pro mytí v myčce nádobí.



Varování:

Aby se zabránilo nebezpečí úrazu elektrickým proudem, nepoužívejte spotřebič, napájecí kabel ani síťovou zástrčku do vody nebo jiné tekutiny.

KAŽDODENNÍ ČIŠTĚNÍ A ÚDRŽBA

- Včasná čistění a údržba je velmi důležitá pro správný chod spotřebiče a prodloužení jeho životnosti.
- Před čištěním spotřebič vypněte, odpojte od síťové zásuvky a nechejte vychladnout.

Manuální propláchnutí

- Vždy po ukončení používání doporučujeme nechat vyčistit výpust kávy. To se doporučuje provést rovněž v případě, že nebyl spotřebič dlouho používán.
- Stiskněte tlačítko  a nechte vypustit kávy protéct horkou vodu po dobu několika sekund. Tím dojde k odstranění zbytků kávy a nečistot.

Odkapávací tácek

- Odkapávací tácek je nutné vyprazdňovat každý den.
- Opatrně vytáhněte odkapávací tácek směrem od kávovaru. Sejměte mřížku. Nad džezem vyprázdněte veškerý jeho obsah.
- Ormyjte odkapávací tácek a mřížku v teplé vodě s trochu kuchyňského prostředku na mytí nádobí. Opláchněte a otřete dosucha.
- Při manipulaci s táckem buďte opatrní, abyste se neopařili. Může obsahovat horkou vodu.
- Na tácek nasadte mřížku a vložte do kávovaru.

Zásobník na kávovou sedlinu a vnitřní tácek

- Zásobník na kávovou sedlinu vyprázdněte vždy, když se rozsvítí varovná kontrolka .
- Vyjměte odkapávací tácek a vytáhněte vnitřní tácek se zásobníkem na kávovou sedlinu.
- Vyprázdněte zásobník na kávovou sedlinu do komunálního odpadu nebo do kompostu.



- Nad džezem vyprázdníte veškerý obsah vnitřního táčku.
- Omyjte vnitřní táček a zásobník na kávovou sedlinu v teplé vodě s trochou kuchyňského prostředku na mytí nádobí. Opláchněte a otřete dosucha.
- Vložte zásobník na kávovou sedlinu do vnitřního táčku a zasuňte vnitřní táček do kávovaru.

Spařovací jednotka

- Doporučujeme čistit spařovací jednotku současně s vyprázdněním zásobníku na kávovou sedlinu.
- Mírně zatlačte na spodní část servisních dvířek v místě, kde se nachází prolis. Servisní dvířka se vykloupí. Odstraňte je.
- Stiskněte obě pojistky na spařovací jednotce a vyjměte ji z kávovaru.
- Omyjte spařovací jednotku pod čistou tekoucí vodou a poté ji řádně vysušte.
- Spařovací jednotku vložte zpět do kávovaru. Cvaknutí signalizuje, že je spařovací jednotka správně instalována.
- Nasadte servisní dvířka.



Poznámka:

Pokud varovná kontrolka  trvale svítí, není spařovací jednotka správně instalována. Pokud varovná kontrolka  bliká, nejsou servisní dvířka správně zavřena.

Zásobník na vodu

- Vyjměte zásobník na vodu, vypláchněte jej čistou vodou, osušte a vložte zpět na své místo.

PRAVIDELNÁ ÚDRŽBA

Pravidelnou údržbu kávovaru provádějte alespoň jednou za týden.

Výdejní místo mleté kávy

Mletá káva se může časem usadit na stěnách výdejního místa.

Doporučujeme jej pravidelně čistit, aby nedošlo k jeho ucpaní. Při čištění postupujte následovně.

1. Mírně zatlačte na spodní část servisních dvířek v místě, kde se nachází prolis. Servisní dvířka se vykloupí. Odstraňte je.
2. Vyjměte spařovací jednotku a opláchněte ji pod studenou tekoucí vodou. Nechte uschnout.
3. Pomocí kartáčku vyčistěte výdejní místo mleté kávy. Odstraňte veškeré nečistoty z výdejního místa.
4. Otřete vnitřní prostor, kde se nachází spařovací jednotka pomocí měkké houbičky a otřete dosucha.
5. Vložte spařovací jednotku zpět do kávovaru a nasadte servisní dvířka.





Vnější povrch kávovaru

K vyčištění vnějšího povrchu spotřebiče použijte čistou, mírně navlhčenou textilii. Vše pak řádně otřete dosucha.

ODVÁPŇNĚNÍ

Používáním kávovaru se mohou ve vnitřní okruhu usazovat minerály z vody. Jedná se o přirozený proces. Je proto nutné pravidelně provádět odvápnění. Usazené minerály mohou negativně ovlivnit chuť připravované kávy.

Kávovar je vybaven počítadlem počtu připravených káv, a jakmile se na ovládacím panelu rozsvítí kontrolka , je třeba provést odvápnění.



1. Naplňte zásobník na vodu roztokem vody a odvápnovacího prostředku. Používejte odvápnovací prostředek vhodný pro kávovary typu espresso a podle pokynů, které jsou uvedeny v doprovodné dokumentaci odvápnovacího prostředku.
2. Pod hlavicí postavte misku a zapněte kávovar. Nechte jej předehřát, až se rozsvítí všechna ovládací tlačítka na ovládacím panelu.
3. Když je kávovar předehřátý, stiskněte a podržte současně tlačítka  a  a 5 sekund.
4. Tlačítka  a kontrolka  se rozblíkají.
5. Stiskněte krátce tlačítka  pro spuštění procesu odvápnění.



6. Kontrolka  bude blikat, což znamená, že proces odvápnění probíhá.



Varování:

Buďte opatrní, abyste se neopálili o horkou vodu, která bude vytékat skrz výpust kávy.

7. Jakmile výpustí proteče všechna voda ze zásobníku, rozblíká se kontrolka  a tlačítka .
8. Vyjměte zásobník na vodu, vylijte zbývající obsah. Zásobník vypláchněte a naplňte čistou vodou. Vložte zásobník zpět do kávovaru.
9. Kontrolka  zhasne a kávovar bude pokračovat v procesu odvápnění.
10. Když je proces odvápnění dokončený, kávovar se automaticky vypne.

Pokud potřebujete proces odvápnění zrušit, stiskněte tlačítka , zatímco bliká kontrolka .









Poznámka:

Proces odvápnění může několik minut trvat. Nechte kávovar jej dokončit. Nevypínejte kávovar během procesu odvápnění.

VYPRÁZDNĚNÍ VNITŘNÍHO OKRUHU



Vyprázdnění vnitřního okruhu provádějte v případě, že budete kávovar ukládat na delší dobu, budete jej převážet nebo vést do autorizovaného servisu.

1. Pod hlavicí postavte misku a zapněte kávovar. Nechte jej předehřát, až se rozsvítí všechna ovládací tlačítka na ovládacím panelu.
2. Když je kávovar předehřátý, stiskněte a podržte současně tlačítka  a  5 sekund.
3. Kontrolka  se rozblíká.
4. Vyjměte zásobník na vodu z kávovaru a kontrolka  se rozsvítí a spustí se proces vyprázdnění vnitřního okruhu.
5. Jakmile je vnitřní okruh prázdný, kávovar se automaticky vypne.

Pokud potřebujete funkci vyprázdnění vnitřního okruhu zrušit, stiskněte tlačítka , zatímco bliká kontrolka .



Poznámka:

Po provedení vyprázdnění vnitřního okruhu stiskněte a podržte tlačítka  a , dokud nezačne voda vytékat výpustí při dalším zapnutí. Tím načerpáte vodu do vnitřního okruhu.

Po provedení vyprázdnění vnitřního okruhu stiskněte a podržte tlačítka , dokud nezačne voda vytékat výpustí při dalším zapnutí. Tím načerpáte vodu do vnitřního okruhu.

Uložení

- Pokud nebudete spotřebič delší dobu používat, odpojte zástrčku od síťové zásuvky, nechte spotřebič vychladnout a vyčistěte jej podle výše uvedených pokynů.
- Před uložením se ujistěte, že jsou spotřebič i všechno příslušenství řádně čisté a suché.
- Uložte spotřebič na suché, čisté a dobře větrané místo, kde nebude vystaven extrémním teplotám a kde bude mimo dosah dětí nebo zvířat.

ODSTRAŇOVÁNÍ PROBLÉMŮ

Problém	Příčina	Řešení
Kontrolka  bliká.	V zásobníku je málo vody.	Doplňte vodu do zásobníku.
Varovná kontrolka  bliká.	Servisní dvířka nejsou správně vložena.	Nasaďte správně servisní dvířka.
Varovná kontrolka  svítí.	Spařovací jednotka není správně vložena.	Vložte spařovací jednotku správně do kávovaru.
Kontrolka  svítí.	V zásobníku nejsou kávová zrna.	Doplňte kávová zrna do zásobníku.
Kontrolka  svítí.	Zásobník na kávovou sedlinu je plný.	Vyprázdněte zásobník na kávovou sedlinu a vnitřní tácek.
Kávovar se nezapnul.	Přívodní kabel není připojený.	Zapojte koncovku přívodního kabelu do zdířky v zadní části kávovaru a zástrčku zapojte do síťové zásuvky.
Žádná nebo zpožděná reakce při stisknutí ovládacího tlačítka.	Kávovar je rušen magnetickým polem.	Odpojte kávovar od zdroje napájení a po chvíli jej znovu zapojte.
	Ovládací panel je špinavý.	Otřete ovládací panel čistou utěrkou.
Připravená káva je studená.	Šálky na kávu nejsou předehřáté.	Předehřejte šálky na kávu.
	Spařovací jednotka je studená.	Spusťte výdej horké vody na několik sekund.
Káva nevytéká.	Před spuštěním kávovaru jste provedli funkci vyprázdnění vnitřního okruhu.	Stiskněte tlačítko horká voda, dokud nezačne voda vytékat skrz výpust.
První šálek kávy nemá tu správnou kvalitu.	První namletí mleté kávy nemusí mít správnou kvalitu a množství.	Kávu vylijte a připravte další kávu.
	Slabá mléčná pěna	Mletá káva je příliš hrubá.
Ovládací tlačítka nereagují.	Používáte nevhodná pražená kávová zrna.	Používejte kávová zrna pražená pro espresso kávovar.
	Kávovar se dlouho předehřívá.	Kávovar je zanesen vodním kamenem.

Zásobník na vodu je vyjmutý/ hladina vody v zásobníku je příliš nízko, ale kontrolka  se nerozsvítila.	Oblast okolo konektoru zásobníku na vodu je vlhká.	Otřete oblast okolo konektoru zásobníku na vodu.
Vnitřní tácek je plný vody.	Mletá káva je příliš jemná.	Otočte regulátorem hrubosti proti směru hodinových ručiček a upravte nastavení mlýnku.
Káva vytéká pomalu nebo vytéká po kapkách.	Mletá káva je příliš jemná.	Otočte regulátorem hrubosti proti směru hodinových ručiček a upravte nastavení mlýnku.
Kontrolka  svítí, ale zásobník na kávová zrna je plný.	Výdejní místo mleté kávy je zanesené mletou kávou.	Vyčistěte výdejní místo mleté kávy.
Kontrolka  bliká, i když se proces odvápnění zdá dokončený.	Proces odvápnění ještě neskončil.	Vyčkejte, až kávovar dokončí proces odvápnění. Může to několik minut trvat.



Poznámka:

Pokud problém není uveden v tabulce nebo problém přetrvává, vypněte kávovar, odpojte od zdroje napájení a obraťte se na autorizovaný servis.

TECHNICKÉ ÚDAJE

Jmenovitý rozsah napětí.....220–240 V~
 Jmenovitý kmitočet.....50–60 Hz
 Jmenovitý příkon.....1420–1690 W
 Hlučnost.....75 dB(A)

Deklarovaná hodnota emise hluku tohoto spotřebiče je 75 dB(A), což představuje hladinu A akustického výkonu vzhledem k referenčnímu akustickému výkonu 1 pW.

Změny textu a technických specifikací vyhrazeny.

POKYNY A INFORMACE O NAKLÁDÁNÍ S POUŽITÝM OBALEM

Použitý obalový materiál odložte na místo určené obcí k ukládání odpadu.

LIKVIDACE POUŽITÝCH ELEKTRICKÝCH A ELEKTRONICKÝCH ZAŘÍZENÍ



Tento symbol na produktech anebo v průvodních dokumentech znamená, že použité elektrické a elektronické výrobky nesmí být přidány do běžného komunálního odpadu. Ke správné likvidaci, obnově a recyklaci předejte tyto výrobky na určená sběrná místa. Alternativně v některých zemích Evropské unie nebo jiných evropských zemích můžete vrátit své výrobky místnímu prodejci při koupi ekvivalentního nového

produktu. Správnou likvidací tohoto produktu pomůžete zachovat cenné přírodní zdroje a napomáháte prevenci potenciálních negativních dopadů na životní prostředí a lidské zdraví, což by mohly být důsledky nesprávné likvidace odpadů. Další podrobnosti si vyžádejte od místního úřadu nebo nejbližšího sběrného místa. Při nesprávné likvidaci tohoto druhu odpadu mohou být v souladu s národními předpisy uděleny pokuty.

Pro podnikové subjekty v zemích Evropské unie

Chcete-li likvidovat elektrická a elektronická zařízení, vyžádejte si potřebné informace od svého prodejce nebo dodavatele.

Likvidace v ostatních zemích mimo Evropskou unii

Tento symbol je platný v Evropské unii. Chcete-li tento výrobek zlikvidovat, vyžádejte si potřebné informace o správném způsobu likvidace od místních úřadů nebo od svého prodejce.



Tento výrobek splňuje veškeré základní požadavky směrnice EU, které se na něj vztahují.

