

# SENCOR®

SES 7300BK



## PLNOAUTOMATICKÝ KÁVOVAR NA ESPRESO/KAPUČÍNO

Preklad pôvodného návodu



**SENCOR®**

**SES 7300BK**

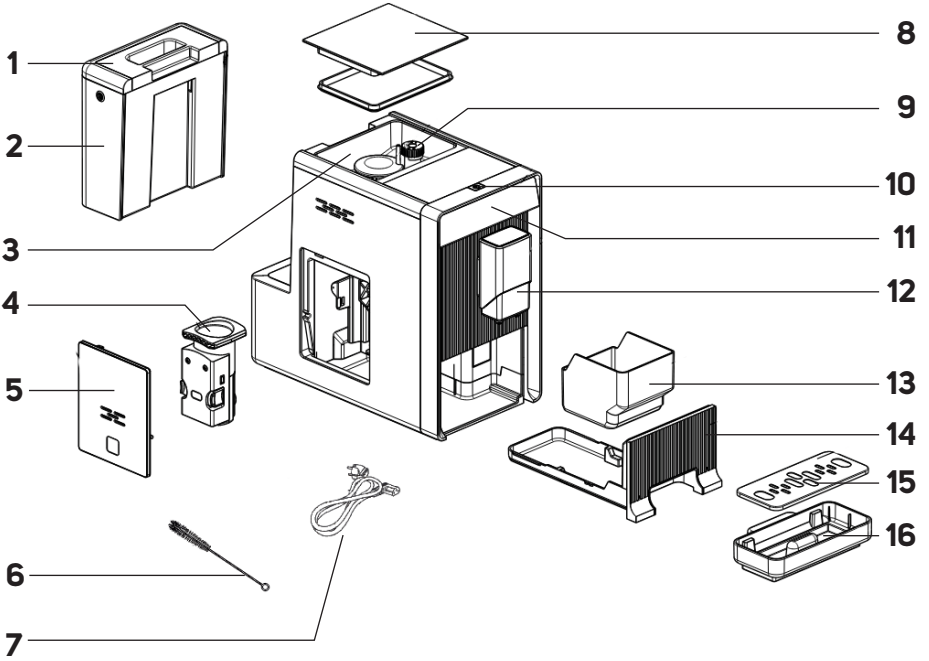
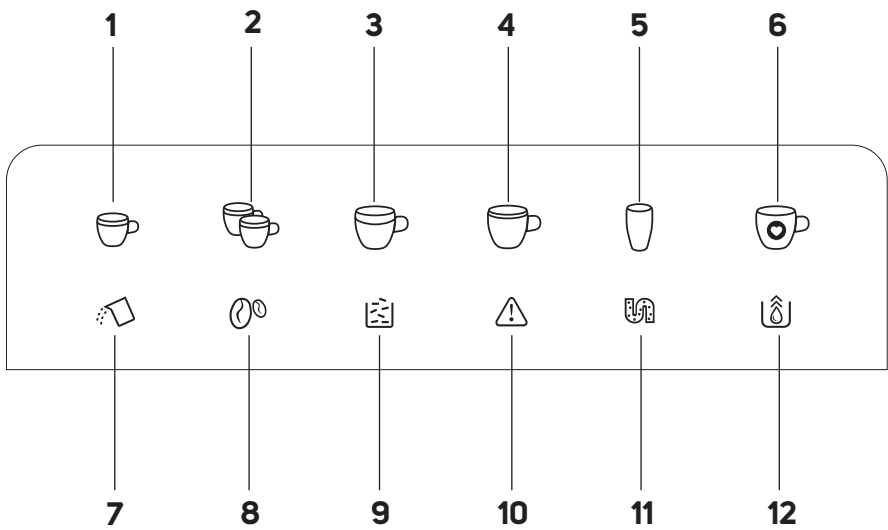

**A****B**

## **Dôležité bezpečnostné pokyny**

### **ČÍTAJTE POZORNE A USCHOVAJTE ICH NA BUDÚCE POUŽITIE.**

- Tento spotrebič nesmú používať deti. Udržujte spotrebič a jeho prívod mimo dosahu detí.
- Spotrebič môžu používať osoby so zníženými fyzickými, zmyslovými či mentálnymi schopnosťami alebo nedostatkom skúseností a znalostí, ak sú pod dozorom alebo boli poučené o používaní spotrebiča bezpečným spôsobom a rozumejú prípadným nebezpečenstvám.
- Deti sa so spotrebičom nesmú hrať.
- Čistenie a údržbu vykonávanú používateľom nesmú vykonávať deti.
- Ak je prívodný kábel poškodený, jeho výmenu zverte odbornému servisnému stredisku, aby sa zabránilo vzniku nebezpečnej situácie. Je zakázané používať spotrebič s poškodeným prívodným káblom.
- Časti spotrebiča, ktoré prichádzajú do styku s potravinami, vždy čistite čistou teplou vodou s trochou neutrálneho prostriedku na umývanie riadu, potom opláchnite čistou vodou a utrite dosucha.

Tento spotrebič je určený na použitie v domácnosti.

**VÝSTRAHA:**

Pri nesprávnom používaní hrozí riziko poranenia. Vždy odpojte spotrebič od napájania, ak ho nechávate bez dozoru a pred montážou, demontážou alebo čistením.

Tento spotrebič je určený na použitie v domácnosti.

Nie je určený na použitie v priestoroch, ako sú:

- kuchynské kúty v obchodoch, kanceláriách a ostatných pracoviskách;
- v poľnohospodárstve;
- hostí v hoteloch, motelloch a iných obytných oblastiach;
- v podnikoch zaisťujúcich nocľah s raňajkami.

**VÝSTRAHA:**

Zabráňte poliatu zástrčky.

**VÝSTRAHA:**

Vonkajší povrch spotrebiča sa počas používania zahrieva a po použití môže byť určitý čas horúci. Dbajte na zvýšenú opatrnosť.

Spotrebič nesmie byť umiestnený v skrinke, ak sa používa.

**VÝSTRAHA:**

Plniaci otvor sa nesmie počas používania otvárať. Neponárajte zástrčku prírodného kábla, kábel ani spotrebič do vody alebo inej tekutiny.

## Elektrická bezpečnosť

- Pred pripojením spotrebiča k sieťovej zásuvke sa uistite, že sa jeho nominálne napätie uvedené na typovom štítku zhoduje s elektrickým napätím zásuvky.
- Spotrebič pripájajte iba k riadne uzemnenej zásuvke. Z bezpečnostných dôvodov neodporúčame použitie rozvodky alebo predžvovacieho kábla.
- Spotrebič neumiestňujte na parapety okien, odkvapkávacia doska drezu alebo na nestabilnú povrchy. Vždy ho umiestnite na stabilný, rovný a suchý povrch.
- Spotrebič nekladte na elektrický alebo plynový varič alebo do blízkosti otvoreného ohňa.
- Spotrebič nikdy nepoužívajte v bezprostrednom okolí vane, sprchy alebo bazéna.
- Spotrebič používajte iba na účel, na aký je určený.
- Spotrebič používajte iba s originálnym príslušenstvom, ktoré sa s ním dodáva.
- Pri prevádzke je nutné ponechať voľný priestor aspoň 15 cm okolo spotrebiča a nad ním na zaistenie dostatočnej cirkulácie vzduchu.
- Hornú plochu spotrebiča používajte iba na nahrievanie šállok. Nepoužívajte ju na odkladanie predmetov.
- Zásobník na vodu plňte čistou studenou vodou. Nelejte doň ohriatu vodu alebo iné tekutiny ani doň nevkladajte žiadne predmety.
- Pred zapnutím spotrebiča sa uistite, či:
  - je odkvapkávacia tácka s mriežkou riadne inštalovaná na svojom mieste;
  - je zásobník naplnený dostatočným množstvom vody a je riadne inštalovaný na svojom mieste;

## Bezpečnosť pri používaní

- Hladina vody nesmie presahovať rysku maxima.
- Pri prevádzke spotrebiča dbajte na zvýšenú opatrnosť, aby nedošlo k opareniu horúcou vodou alebo parou.
- Funkciu horúcej vody je možné nepretržite použiť maximálne na jedno vyprázdenie celého zásobníka na vodu.
- Pri používaní spotrebiča pravidelne kontrolujte stav vody v zásobníku. Ak klesne hladina vody pod rysku minimia, doplňte ju. Pred doplnením vody spotrebič najskôr vypnite a odpojte od sieťovej zásuvky.
- Vstavaný mlynček na kávu používajte iba na mletie iných surovín.
- Dbajte na to, aby sa počas procesu mletia kávy nedostali do priestoru mlynčeka vlasý alebo iné predmety. Veko zásobníka na kávové zrná by malo byť vždy riadne uzatvorené, ak práve nedoplňate kávové zrná alebo nenastavujete hrúbosť mletia.
- Spotrebič je vybavený vstavanou tepelnou poistkou, ktorá ho vypne, keď je čerpadlo v chode naprázdno, aby nedošlo k jeho poškodeniu. Ak takáto situácia nastane, odpojte sieťový kábel od zásuvky a spotrebič nechajte aspoň na 30 minút vychladnúť. Potom ho môžete znovu používať.
- Nepremiestňujte spotrebič so šálkou kávy umiestnenou na mriežke odkvapkávacej tácky alebo so šálkami umiestnenými na ploche určenej na ich nahrievanie.
- Dbajte na to, aby sa prívodný kábel nedostal do kontaktu s horúcim povrchom.
- Spotrebič odpojajte od sieťovej zásuvky ťahom za zástrčku, nie za prívodný kábel. Inak by mohlo dôjsť k poškodeniu prívodného kábla alebo zásuvky.
- Neponárajte spotrebič, prívodný kábel ani zástrčku prívodného kábla do vody ani inej tekutiny.
- Zabráňte kontaktu prívodného kábla a zástrčky s vodou alebo inou tekutinou.
- Aby ste sa vyvarovali nebezpečenstva úrazu elektrickým prúdom, neopravujte spotrebič sami ani ho nijako neupravujte. Všetky opravy zverte autorizovanému servisnému stredisku. Zásahom do spotrebiča sa vystavujete riziku straty zákonného práva z chybného plnenia, prípadne záruky za akosť.

## Návod na použitie

- Ďakujeme, že ste si kúpili náš výrobok značky SENCOR, a veríme, že s ním budete spokojní.
- Pred použitím tohto spotrebiča sa, prosím, oboznámte s návodom na jeho obsluhu, a to aj v prípade, že ste už oboznámení s používaním spotrebičov podobného typu. Spotrebič používajte iba tak, ako je opísané v tomto návode na použitie. Návod uschovajte pre prípad ďalšej potreby.
- Minimálne počas trvania zákonného práva z chybného plnenia, prípadne záruky za akosť, odporúčame uschovať originálny prepravný kartón, baliaci materiál, pokladničný doklad a potvrdenie o rozsahu zodpovednosti predávajúceho alebo záručný list. V prípade prepravy odporúčame zabaliť spotrebič opäť do originálnej škatule od výrobcu.

- Úplne rozviňte odnímateľný prírodný kábel a zapojte ho do zdieľky v zadnej časti spotrebiča.

## PRÍPRAVA KÁVOVARU PRED POUŽITÍM

## Naplnenie zásobníka na vodu

1. Opatrne odklopte viečko zásobníka. Viečko slúži ako rukoväť.
2. Zásobník na vodu vyberte zo zadnej časti spotrebiča.
3. Zásobník naplňte čistou vodou až k rýske maxima a vložte späť do spotrebiča. Uistite sa, že je zásobník riadne inštalovaný na svojom mieste.



## Poznámka:

Voda, ktorú dopĺňate do zásobníka, by mala mať ideálne izbovú teplotu (okolo 25 °C). Príliš studená voda môže negatívne ovplyvniť pánedň chuť kávového nápoja.

## Varovanie:

Maximálna kapacita zásobníka je 1,5 l vody. Nepreplňajte ho. Nikdy neplňte zásobník teplou alebo ohriatou vodou, perlivou vodou alebo inými tekutinami, ako je napr. mlieko. To by mohlo viesť k poškodeniu spotrebiča. Nikdy neplňte zásobník tak, že by ste doň nalievali vodu, keď je vložený v spotrebiči. Hrozí poľatie spotrebiča alebo preplnenie zásobníka.



## Poznámka:

Vodu nenechávajte v zásobníku dlhšie než jeden deň. Na prípravu kvalitnej čerstvej kávy je potrebné použiť vždy čerstvú vodu. Inak môže byť negatívne ovplyvnená chuť výsledného nápoja.



## Naplnenie zásobníka na kávové zrná

1. Odoberte kryt zásobníka na kávové zrná.
2. Do zásobníka nasypete pražené kávové zrná a uzavrite kryt. Kryt zásobníka nenechávajte otvorený, inak budú kávové zrná rýchlejšie strácať svoju arómu.

## Upozornenie:

Maximálna kapacita zásobníka je 150 g kávových zrn. Nepreplňajte ho. Zásobník nikdy neplňte mletou alebo instantnou kávou, karamelizovanými alebo inak špeciálne upravenými kávovými zrnami, kakaovými bôbmi alebo inými predmetmi, ktoré by mohli viesť k poškodeniu spotrebiča.



## Nastavenie hrúbosti mletia

Pomocou regulátora hrúbosti mletia môžete nastaviť zodpovedajúcu hrúbosť mletej kávy. Nastavenie hrúbosti mletia je možné, iba ak je mlynček v prevádzke. Nová hrúbosť sa premietne pri druhej alebo tretej príprave kávy od zmeny hrúbosti mletia.

1. Regulátorom hrúbosti mletia, ktorý je umiestnený vnútri zásobníka na kávové zrná, môžete nastaviť hrúbosť mletia kávových zrn.
2. Otáčaním regulátora smerom k symbolu „+“ nastavujete hrubšie mletie, otáčaním smerom k symbolu „-“ nastavujete jemnejšie mletie. Nastavenie meňte vždy o jednu úroveň. Tú vyskúšajte a potom znovu upravte podľa potreby.
3. Hrubosť mletia sa nastavuje iba v okamihu, keď je mlynček v chode. V opačnom prípade by mohlo dôjsť k poškodeniu spotrebiča.
4. Ak pripravovaná káva vyteká veľmi pomaly, znamená to, že kávové zrná sú pomleté príliš jemne a je potrebné nastaviť hrubšie mletie. Ak káva vyteká, naopak, príliš rýchlo, znamená to, že kávové zrná sú pomleté príliš hrubo a je potrebné nastaviť jemnejšie mletie.

## POPIS KÁVOVARU

- |   |   |
|---|---|
| <b>A1</b> Veko zásobníka na vodu                  | <b>A10</b> Tlačidlo  na zapnutie/vypnutie kávovaru                  |
| <b>A2</b> Zásobník na vodu, objem 1,5 l           | <b>A11</b> Ovládací panel   |
| <b>A3</b> Zásobník na kávové zrná, kapacita 150 g | <b>A12</b> Hlavica s výstupom kávy (disponuje nastaviteľnou výškou) |
| <b>A4</b> Sparovacia jednotka                     | <b>A13</b> Zásobník na kávovú usadeninu                             |
| <b>A5</b> Servísne dverka                         | <b>A14</b> Vnútorňá táčka   |
| <b>A6</b> Čistiaca kefka                          | <b>A15</b> Mriežka odkvapkávacej tácky                              |
| <b>A7</b> Prívodný kábel                          | <b>A16</b> Odkvapkávacia táčka                                      |
| <b>A8</b> Kryt zásobníka na kávové zrná           |   |
| <b>A9</b> Regulátor hrúbosti mletia               |   |

## POPIS DOTYKOVÉHO OVLÁDACIEHO PANELA

- |  |  |
|--|--|
| <b>B1</b> Tlačidlo : spustenie prípravy espressa (1 šálka)                 | na kávovú usadeninu je plný; varovná kontrolka bliká: zásobník na kávovú usadeninu alebo vnútornú táčku nie sú vložené.                                      |
| <b>B2</b> Tlačidlo : spustenie prípravy espressa (2 šálky)                 | <b>B10</b> Varovná kontrolka  svieti: sparovacia jednotka nie je inštalovaná/je zle inštalovaná; bliká: servísne dverka sú otvorené/nep správne inštalované. |
| <b>B3</b> Tlačidlo : spustenie prípravy kávy lungo                         | <b>B11</b> Kontrolka : varovná kontrolka svieti: je nutné spustiť proces odvápenia; bliká: prebieha proces odvápenia.  |
| <b>B4</b> Tlačidlo : spustenie prípravy kávy americano                     | <b>B12</b> Varovná kontrolka : prebieha funkcia vyprázdnenia vnútorného okruhu.  |
| <b>B5</b> Tlačidlo : spustenie výtvaria horúcej vody                       |  |
| <b>B6</b> Tlačidlo : spustenie prípravy obľúbeného nápoja                  |  |
| <b>B7</b> Kontrolka : varovná kontrolka prázdneho zásobníka na vodu        |  |
| <b>B8</b> Kontrolka : varovná kontrolka prázdneho zásobníka na kávové zrná |  |
| <b>B9</b> Kontrolka : varovná kontrolka svieti: zásobník                   |  |



## PRED PRVÝM POUŽITÍM

- Pred prvým použitím vyberte spotrebič a jeho príslušenstvo z obalového materiálu a odstráňte všetky propagačné štítky či etikety. Skontrolujte, či spotrebič ani žiadna jeho súčasť nie sú poškodené.
- Spotrebič inštalujte na rovný, suchý a čistý povrch.
- Vyberte zásobník na vodu a sparovaciu jednotku. Umyte ich čistou vodou s prídavkom malého množstva neutrálneho kuchynského saponátu. Potom ich riadne opláchnite čistou vodou, osušte a vložte späť na svoje miesto.
- Odkvapkávaciu táčku riadne pripevnite k spotrebiču.
- Vonkajší povrch spotrebiča utrite mierne navlhčenou handričkou a potom riadne utrite dosucha.

## Nastavenie výšky hlavice

Hlavicu je možné posunúť nahor/nadol podľa výšky šálky, do ktorej budete pripravovať kávu. Najskôr pod hlavicu položte šálku a potom upravte jej výšku.

## Sparovacia jednotka

- Mierne zatlačte na spodnú časť servisných dvierok v mieste, kde sa nachádza prelis. Servisné dvierka sa vyklapia. Odstráňte ich a skontrolujte, či je sparovacia jednotka správne nainštalovaná na svojom mieste. Šípka na sparovacej jednotke má byť zarovnaná so šípkou nad priestorom pre sparovaciu jednotku. Po kontrole nasadte servisné dvierka.
- Ak sparovaciu jednotku vyberiete a znovu vložíte, cvaknutie signalizuje, že je sparovacia jednotka správne inštalovaná.
- Ak varovná kontrolka  trvalo svieti, nie je sparovacia jednotka správne inštalovaná.
- Ak varovná kontrolka  bliká, nie sú servisné dvierka správne zavreté.

## Zásobník na kávovú usadeninu a vnútorná tácka

- Mierne zatlačte na spodnú časť servisných dvierok v mieste, kde sa nachádza prelis. Servisné dvierka sa vyklapia. Odstráňte ich a skontrolujte, či sú zásobník na kávovú usadeninu a vnútorná tácka správne inštalované na svojom mieste.
- Ak varovná kontrolka  bliká, vnútorná tácka alebo zásobník na kávovú usadeninu nie sú správne inštalované.

## Odkvapkovácia tácka

- Na odkvapkovácu tácku nasadte mriežku.
- Priložte zložený odkvapkovácu tácku k spodnej prednej stene kávovaru a mierne zatlačte tácku smerom do kávovaru.
- Tácka musí byť pevne zaistená v kávovare, aby nedošlo k prevrhnutiu šálky s horúcim nápojom počas prípravy.
- Do odkvapkávacej tácky odtieká voda z výpustu pri každom prepláchnutí, samočistení a taktiež káva, ktorá sa môže počas varenia rozliť. Odkvapkovácu tácku preto čistite a vyprázdňujte každý deň.

## POUŽITIE KÁVOVARU



- Kávovar umiestnite na rovný, suchý a čistý povrch v dostatočnej vzdialenosti od sieťovej zásuvky. Zaisťte okolo nej dostatočný voľný priestor na manipuláciu, a to aspoň 15 cm okolo celého kávovaru.
- Uistite sa, že je v zásobníku na vodu doplnená čerstvá voda, v zásobníku je dostatočné množstvo zrnkovej kávy a že je spotrebič riadne zostavený.
- Konektor prívodného kábla zapojte do zdierky v kávovare a vidlicu prívodného kábla pripojte k sieťovej zásuvke.



### Poznámka:

Pri dopĺňovaní vody a kávových zŕn vždy postupujte podľa pokynov uvedených v kapitole „**Naplnenie zásobníka na vodu**“ a „**Naplnenie zásobníka na kávové zrná**“.

## Zapnutie kávovaru, prepláchnutie a predhriatie

- Stlačte tlačidlo , aby ste kávovar zapli. Zaznie zvukové upozornenie a tlačidlo  sa rozblík.
- Pod výpusť kávy položte šálku alebo misku.
- Kávovar sa začne zahrievať a prebehne proces prípravy, pri ktorom sa do vnútorného okruhu načerpá voda, dôjde ku kontrole mlynčeka a prepláchnutiu výpustu kávy, keď malé množstvo vody vytečie do šálky. V tomto čase bude krátko v prevádzke mlynček aj čerpadlo. Ide o normálny jav.
- Hneď ako sa na ovládacom paneli rozsvieti ovládacie tlačidlá, je kávovar pripravený na použitie.





### Poznámka:

Prepláchnutie kávovaru môžete zrušiť stlačením tlačidla , zatiaľ čo na ovládacom paneli bliká.

## Vypnutie kávovaru

- Po ukončení používania stlačte tlačidlo , aby ste kávovar vypli. Odpojte zástrčku prívodného kábla od sieťovej zásuvky.

## Príprava kávy

- Pod hlavicu postavte šálku, hrnček alebo pohár. Nastavte výšku hlavice posunutím smerom hore alebo dole podľa veľkosti svojej šálky, hrnčeka alebo pohára. Ak je hrnček alebo pohár príliš vysoký, môžete odkvapkovácu tácku odobrať. Po odobratí hrnčeka alebo pohára vráťte tácku späť na svoje miesto.
- Stlačte tlačidlo , , alebo . Vybrané tlačidlo sa rozsvieti, ostatné tlačidlá zhasnú. Rozsvietení sa aj podsvietenie pod výpusťou kávy.
- Kávovar automaticky spustí proces mletia, dávkovania, zhutnenia kávy a jej výdaj.
- Keď sa proces výdaja kávy dokončí, zaznie zvukové upozornenie a na ovládacom paneli sa rozsvieti ovládacie tlačidlo. Kávovar je pripravený na prípravu ďalšej kávy.
- Príprava 2 šálok espressa sú dve po sebe idúce prípravy 1 šálky espressa. Neodstraňujte šálku spod hlavice, pokiaľ nebude dokončená príprava druhej šálky.
- Príprava kávy Americano sa skladá z prípravy 1 šálky espressa a horúcej vody. Neodstraňujte šálku spod hlavice, pokiaľ nebude ukončený výdaj horúcej vody.
- Prípravu kávy môžete zrušiť stlačením tlačidla pripravovaného nápoja.



### Poznámka:

Počas prípravy kávy môžete počuť zvuk mlynčeka a čerpadla a po príprave zvuk, keď sa použitá mletá káva vysype do zásobníka na kávovú usadeninu. Ide o normálne zvuky.





### Poznámka:

Na začiatku výdaja káva kvapká po kvapkách (2 až 3 sekundy po sparení), potom sa spustí plný výdaj kávy. Po dokončení výdaja môže káva odkvapkať z výpustu asi 6 až 8 sekúnd. Ide o normálny jav.

## Tip

Odporúčame pred prípravou kávy spustiť krátko výdaj horúcej vody, aby ste prečistili a zahriali výpusť kávy.

## Výdaj horúcej vody

- Pod hlavicu postavte šálku, hrnček alebo pohár. Nastavte výšku hlavice posunutím smerom hore alebo dole podľa veľkosti svojej šálky, hrnčeka alebo pohára. Ak je hrnček alebo pohár príliš vysoký, môžete vonkajšiu odkvapkovácu tácku odobrať. Po odobratí hrnčeka alebo pohára vráťte tácku späť na svoje miesto.
- Stlačte tlačidlo , a kávovar spustí výdaj horúcej vody. Tlačidlo  sa rozsvieti. Rozsvietení sa aj podsvietenie pod výpusťou kávy.
- Výdaj horúcej vody sa automaticky zastaví, zaznie zvukové upozornenie a na ovládacom paneli sa rozsvieti ovládacie tlačidlo. Kávovar je pripravený na prípravu ďalšej kávy.

Výdaj horúcej vody môžete zrušiť stlačením tlačidla .



### Varovanie:







Voda je veľmi horúca a pri nesprávnej manipulácii hrozí vážne popálenie. Buďte opatrní pri manipulácii s horúcim obsahom.



## Oblíbený nápoj

Pomocou funkcie oblíbeného nápoja si môžete nastaviť a uložiť do pamäte kávovaru požadovaný objem pre espresso, lungo alebo americano.

Prí nastavení postupujte nasledovne:

1. Pod hlavicu postavte šálku, hrnček alebo pohár. Nastavte výšku hlavice posunutím smerom hore alebo dole podľa veľkosti svojej šálky, hrnčeka alebo pohára. Ak je hrnček alebo pohár príliš vysoký, môžete vonkajšiu odkvapkávaciačku tácku odobrať. Po odobratí hrnčeka alebo pohára vráťte tácku späť na svoje miesto.
2. Stlačte a podržte tlačidlo  2 sekundy. Tlačidlá ,  a  sa rozblíkajú. Stlačte tlačidlo nápoja, ktorý chcete upraviť.
3. Spustí sa príprava kávy.
4. Hneď ako začne do šálky vytekať káva, stlačte a držte tlačidlo vybraného nápoja stlačené, pokiaľ do šálky nenatečie požadovaný objem kávy.
5. Uvoľnite tlačidlo a zaznie dvakrát zvukové upozornenie. To potvrdzuje, že je nastavenie uložené do pamäte kávovaru.
6. Pri príprave kávy americano držte tlačidlo  stlačené, pokiaľ do šálky nenatečie požadovaný objem kávy. Zaznie dvakrát zvukové upozornenie. Hneď ako začne vytekať horúca voda, stlačte a držte tlačidlo  stlačené, pokiaľ do šálky nenatečie požadovaný objem horúcej vody. Zaznie dvakrát zvukové upozornenie.





Prí použití funkcie oblíbeného nápoja postupujte nasledovne:

1. Pod hlavicu postavte šálku, hrnček alebo pohár. Nastavte výšku hlavice posunutím smerom hore alebo dole podľa veľkosti svojej šálky, hrnčeka alebo pohára. Ak je hrnček alebo pohár príliš vysoký, môžete vonkajšiu odkvapkávaciačku tácku odobrať. Po odobratí hrnčeka alebo pohára vráťte tácku späť na svoje miesto.
2. Stlačte krátko tlačidlo .
3. Spustí sa príprava kávy podľa uloženého nastavenia.
4. Keď sa proces vydája kávy dokončí, zaznie zvukové upozornenie a na ovládacom paneli sa rozsvietia ovládacie tlačidlá. Kávovar je pripravený na prípravu ďalšej kávy.

## POUŽÍVATEĽSKÉ NASTAVENIE

### Nastavenie objemu vydané kávy/horúcej vody

Kávovar umožňuje upraviť objem vydané kávy/horúcej vody podľa vašich preferencií. Vami vykonané nastavenie sa uloží do pamäte kávovaru.

1. Pod hlavicu postavte šálku, hrnček alebo pohár.
2. Stlačte tlačidlo nápoja (, , ,  alebo ), ktorý chcete pripravovať. Stlačené tlačidlo sa podsvieti.
3. Hneď ako kávovar začne vydávať kávu/horúcu vodu, stlačte a držte tlačidlo vybraného nápoja stlačené, pokiaľ do šálky nenatečie požadovaný objem kávy/horúcej vody.
4. Uvoľnite tlačidlo a objem vydané kávy/horúcej vody sa uloží do pamäte spotrebiča.

### Nastavenie režimu



Kávovar je možné nastaviť do úsporného ECO režimu, rýchleho režimu alebo predvoleného továrenského nastavenia. V ECO režime sa dosahuje väčšia úspora energie. V rýchlych režime sa káva pripraví rýchlejšie než v predvolenom továrenském nastavení.

	ECO režim	Rýchly režim	Predvolené nastavenie
Svetelná kontrolka	Nesvieti	Svieti	Svieti
Predsparenie*	Áno	Nie	Áno
Čas automatického vypnutia	10 minút	30 minút	20 minút
Možnosť nastaviť objem vydané kávy	Áno	Áno	Áno

\* Funkcia predsparenia znamená, že namletá káva sa najprv sparí menším množstvom vody. Tým dôjde k napučaniu kávy a pri následnom plnom sparení dôjde k rozvinutiu jej plnej chuti, extrakcii aromatických látok a esenciálnych olejov v nej obsiahnutých.

1. Keď je kávovar zapnutý a pripravený na použitie, stlačte a podržte tlačidlo zapnutia 5 sekúnd.
2. Zaznie dvakrát zvukové upozornenie a na ovládacom paneli sa rozblíkajú/rozsvietia tlačidlá podľa zvoleného režimu – pozri tabuľku nižšie.

	Tlačidlo Espresso	Tlačidlo Lungo	Tlačidlo Horúca voda
Rýchly režim	Svieti	Bliká	Bliká
Predvolené nastavenie	Bliká	Svieti	Bliká
ECO režim	Bliká	Bliká	Svieti

3. Na nastavenie ECO režimu stlačte tlačidlo , na nastavenie rýchleho režimu stlačte tlačidlo  a na obnovenie predvoleného nastavenia stlačte tlačidlo . Po nastavení zvoleného režimu zaznie dvakrát zvukové upozornenie a rozsvietia sa všetky ovládacie tlačidlá. Ak sa snažíte zvoliť režim, ktorý je už nastavený, spotrebič nebude na stlačenie tlačidla reagovať.
4. Ak nebudete chcieť režim meniť, vyčkejte asi 5 sekúnd, kým sa na ovládacom paneli rozsvietia všetky ovládacie tlačidlá.



### Poznámka:

Ak potrebujete skontrolovať, v ktorom režime sa kávovar nachádza, stlačte a podržte tlačidlo **zapnutia** 5 sekúnd. Na ovládacom paneli sa rozblíkajú/rozsvietia tlačidlá podľa zvoleného režimu – pozri tabuľku vyššie.

## ČISTENIE A ÚDRŽBA

Pred čistením vypnite kávovar a odpojte zástrčku prívodného kábla od sieťovej zásuvky a nechajte spotrebič vychladnúť.



### Varovanie:

Na čistenie akýchkoľvek častí spotrebiča nepoužívajte čistiace prostriedky s abrazívnym účinkom, riedidlá a pod., ktoré by mohli poškodiť povrch spotrebiča. Ziadna súčasť tohto spotrebiča nie je určená na umývanie v umývačke riadu.



### Varovanie:

Aby sa zabránilo nebezpečenstvu úrazu elektrickým prúdom, neponárajte spotrebič, napájací kábel ani sieťovú zástrčku do vody alebo inej tekutiny.

## KAŽDODENNÉ ČISTENIE A ÚDRŽBA

- Včasnú údržbu a čistenie sú veľmi dôležité pre správny chod spotrebiča a predĺženie jeho životnosti.
- Pred čistením spotrebič vypnite, odpojte od sieťovej zásuvky a nechajte vychladnúť.

### Manuálne prepláchnutie

- Vždy po ukončení používania odporúčame nechať vyčistiť výpust kávy. To sa odporúča urobiť aj v prípade, že sa spotrebič dlho nepoužíval.
- Stlačte tlačidlo  a niekoľko sekúnd nechajte výpustom kávy pretekať horúcu vodu. Tým dôjde k odstráneniu zvyškov kávy a nečistôt.

### Odkvapkávacia tácka

- Odkvapkávacia tácka je nutné vyprázdnovať každý deň.
- Opatrne vytiahnite odkvapkávaciačku tácku smerom od kávovaru. Odstráňte mriežku. Nad drezom vypúzdrite všetok jeho obsah.
- Umyte odkvapkávaciačku tácku a mriežku v teplej vode s trochu kuchynského prostriedku na umývanie riadu. Opláchnite a utrite dosucha.
- Pri manipulácii s táckou buďte opatrní, aby ste sa neoparili. Môže obsahovať horúcu vodu.
- Na tácku nasadte mriežku a vložte do kávovaru.

## Zásobník na kávovú usadeninu a vnútorná tácka



- Zásobník na kávovú usadeninu vyprázdňte vždy, keď sa rozsvieti varovná kontrolka .
- Vyberte odkvapkávaciu tácku a vytiahnite vnútornú tácku so zásobníkom na kávovú usadeninu.
- Vyprázdňte zásobník na kávovú usadeninu do komunálneho odpadu alebo do kompostu.
- Nad drezom vyprázdňte všetok obsah vnútornej tácky.
- Umyte vnútornú tácku a zásobník na kávovú usadeninu v teplej vode s trochu kuchynského prostriedku na umývanie riadu. Opláchnite a utrite dosucha.
- Vložte zásobník na kávovú usadeninu do vnútornej tácky a zasuňte vnútornú tácku do kávovaru.

## Sparovacia jednotka

- Odporúčame čistiť sparovaciu jednotku súčasne s vyprázdnením zásobníka na kávovú usadeninu.
- Miernie zatlačte na spodnú časť servisných dvierok v mieste, kde sa nachádza prelis. Servisné dvierka sa vyklopia. Odstráňte ich.
- Stačte obe poistky na sparovacej jednotke a vyberte ju z kávovaru.
- Umyte sparovaciu jednotku pod čistou tečúcou vodou a potom ju riadne vysušte.
- Sparovaciu jednotku vložte späť do kávovaru. Cvaknutie signalizuje, že je sparovacia jednotka správne inštalovaná.
- Nasadte servisné dvierka.



### Poznámka:

Ak varovná kontrolka  trvalo svieti, nie je sparovacia jednotka správne inštalovaná.  
Ak varovná kontrolka  blinká, nie sú servisné dvierka správne zavreté.

## Zásobník na vodu

- Vyberte zásobník na vodu, vypláchnite ho čistou vodou, osušte a vložte späť na svoje miesto.

## PRAVIDEĽNÁ ÚDRŽBA

Pravidelnú údržbu kávovaru vykonávajte aspoň raz za týždeň.

### Výdajné miesto mletej kávy

Mletá káva sa môže časom usadiť na stenách výdajného miesta. Odporúčame ho pravidelne čistiť, aby nedošlo k jeho zapchatiu. Pri čistení postupujte nasledovne.

1. Miernie zatlačte na spodnú časť servisných dvierok v mieste, kde sa nachádza prelis. Servisné dvierka sa vyklopia. Odstráňte ich.
2. Vyberte sparovaciu jednotku a opláchnite ju pod studenou tečúcou vodou. Nechajte uschnúť.
3. Pomocou kefy vyčistíte výdajné miesto mletej kávy. Odstráňte všetky nečistoty z výdajného miesta.
4. Pomocou mäkkej hubky utrite vnútorný priestor, kde sa nachádza sparovacia jednotka, a následne utrite dosucha.
5. Vložte sparovaciu jednotku späť do kávovaru a nasadte servisné dvierka.

### Vonkajší povrch kávovaru







Na vyčistenie vonkajšieho povrchu spotrebiča použite čistú, mierne navlhčenú textíliu. Všetko potom riadne utrite dosucha.

## ODVÁPŇENIE

Používaním kávovaru sa môžu vo vnútorom okruhu usadzovať minerály z vody. Ide o prirodzený proces. Je preto nutné pravidelne vykonávať odvápnenie. Usadené minerály môžu negatívne ovplyvniť chuť pripravovanej kávy.

Kávovar je vybavený počítadlom počtu pripravených káv, a keď sa na ovládacom paneli rozsvieti kontrolka , treba vykonať odvápnenie.



1. Naplňte zásobník na vodu roztokom vody a odvápnovacieho prostriedku. Používajte odvápnovací prostriedok vhodný pre



2. kávovary typu espresso a podľa pokynov, ktoré sú uvedené v spríevodnej dokumentácii odvápnovacieho prostriedku. Pod hlavicu postavte misku a zapnite kávovar. Nechajte ho predhriať, až sa rozsvietia všetky ovládacie tlačidlá na ovládacom paneli.
3. Keď je kávovar predhriaty, stlačte a podržte súčasne tlačidlá  a  5 sekúnd.
4. Tlačidlo  a kontrolka  sa rozblinkajú.
5. Stlačte krátko tlačidlo  na spustenie procesu odvápnenia.
6. Kontrolka  bude blinkať, čo znamená, že proces odvápnenia prebieha.



### Varovanie:

Buďte opatrní, aby ste sa neoparili horúcou vodou, ktorá bude vytekať cez výpusť kávy.

7. Hneď ako výpusťou pretečie všetka voda zo zásobníka, rozblinká sa kontrolka  a tlačidlo .
8. Vyberte zásobník na vodu, vyčistite zostávajúci obsah. Zásobník vypláchnite a naplňte čistou vodou. Vložte zásobník späť do kávovaru.
9. Kontrolka  zhasne a kávovar bude pokračovať v procese odvápnenia.
10. Keď je proces odvápnenia dokončený, kávovar sa automaticky vypne.

Ak potrebujete proces odvápnenia zrušiť, stlačte tlačidlo , zatiaľ čo blinká kontrolka .







### Poznámka:

Proces odvápnenia môže niekoľko minút trvať. Nechajte kávovar dokončiť ho. Nevypínajte kávovar počas procesu odvápnenia.

## VYPRÁZDNIENIE VNÚTORNEHO OKRUHU

Vnútorný okruh vyprázdňujte v prípade, že budete kávovar ukladať na dlhší čas, budete ho prevážať alebo niesť do autorizovaného servisu.

1. Pod hlavicu postavte misku a zapnite kávovar. Nechajte ho predhriať, až sa rozsvietia všetky ovládacie tlačidlá na ovládacom paneli.
2. Keď je kávovar predhriaty, stlačte a podržte súčasne tlačidlá  a  5 sekúnd.
3. Kontrolka  sa rozblinká.
4. Vyberte zásobník na vodu z kávovaru a kontrolka  sa rozsvieti a spustí sa proces vyprázdnenia vnútorného okruhu.
5. Hneď ako je vnútorný okruh prázdny, kávovar sa automaticky vypne.

Ak potrebujete funkciu vyprázdnenia vnútorného okruhu zrušiť, stlačte tlačidlo , zatiaľ čo blinká kontrolka .



### Poznámka:





Po vyprázdnení vnútorného okruhu stlačte a podržte tlačidlo , pokiaľ nezačne voda vytekať výpusťou pri ďalšom zapnutí. Tým načerpáte vodu do vnútorného okruhu.



Po vyprázdnení vnútorného okruhu stlačte a podržte tlačidlo , pokiaľ nezačne voda vytekať výpusťou pri ďalšom zapnutí. Tým načerpáte vodu do vnútorného okruhu.

### Uloženie

- Ak nebudete spotrebič dlhšie používať, odpojte zástrčku od sieťovej zásuvky, nechajte spotrebič vychladnúť a vyčistite ho podľa vyššie uvedených pokynov.
- Pred uložením sa uistite, že sú spotrebič aj všetko príslušenstvo riadne čisté a suché.
- Uložte spotrebič na suché, čisté a dobre vetrané miesto, kde nebude vystavený extrémnym teplotám a kde bude mimo dosahu detí alebo zvierat.

## ODSTRAŇOVANIE PROBLÉMOV

Problém	Príčina	Riešenie
Kontrolka  bliká.	V zásobníku je málo vody.	Doplňte vodu do zásobníka.
Varovná kontrolka  bliká.	Servisné dvierka nie sú správne vložené.	Nasadte správne servisné dvierka.
Varovná kontrolka  svieti.	Sparovacia jednotka nie je správne vložená.	Vložte sparovaciu jednotku správne do kávovaru.
Kontrolka  svieti.	V zásobníku nie sú kávové zrná.	Doplňte kávové zrná do zásobníka.
Kontrolka  svieti.	Zásobník na kávovú usadeninu je plný.	Vyprázdňte zásobník na kávovú usadeninu a vnútornú tlačku.
Kávovar sa nezapojí.	Prívodný kábel nie je pripojený.	Zapojte koncovku prívodného kábla do zdierky v zadnej časti kávovaru a zástrčku zapojte do sieťovej zásuvky.
Žiadna alebo oneskorená reakcia pri stlačení ovládacieho tlačidla.	Kávovar je rušený magnetickým poľom.	Odpojte kávovar od zdroja napájania a po chvíli ho znovu zapojte.
	Ovládací panel je špinavý.	Utrite ovládací panel čistou utierkou.
Prípravená káva je studená.	Šálky na kávu nie sú predhriate.	Predhrejte šálky na kávu.
	Sparovacia jednotka je studená.	Spustite výdaj horúcej vody na niekoľko sekúnd.
Káva nevyteká.	Pred spustením kávovaru ste vykonali funkciu vyprázdnenia vnútorného okruhu.	Stlačte tlačidlo horúcej vody, pokým nezačne voda vytekať cez výpusť.
Prvá šálka kávy nemá tú správnu kvalitu.	Prvé namletie mletej kávy nemusí mať správnu kvalitu a množstvo.	Kávu vytejte a pripravte ďalšiu kávu.
Slabá miečna pena	Mletá káva je príliš hrubá.	Otočte regulátorom hrubosti v smere hodinových ručičiek a upravte nastavenie mlynčeka.
	Používate nevhodné pražené kávové zrná.	Používajte kávové zrná pražené pre kávovar typu espresso.
Ovládacie tlačidlá nereagujú.	Stlačili ste ich z nesprávneho smeru.	Ovládacie tlačidlá treba stlačiť zo spodnej časti ikony bruškom prsta.
Kávovar sa dlho predhrieva.	Kávovar je zanesený vodným kameňom.	Treba kávovar odvápniť.

Zásobník na vodu je vybitý/ hladina vody v zásobníku je príliš nízko, ale kontrolka  sa nerozsvietila.	Oblasť okolo konektora zásobníka na vodu je vlhká.	Utrite oblasť okolo konektora zásobníka na vodu.
Vnútorná tlačka je plná vody.	Mletá káva je príliš jemná.	Otočte regulátorom hrubosti proti smeru hodinových ručičiek a upravte nastavenie mlynčeka.
Káva vyteká pomaly alebo vyteká po kvapkách.	Mletá káva je príliš jemná.	Otočte regulátorom hrubosti proti smeru hodinových ručičiek a upravte nastavenie mlynčeka.
Kontrolka  bliká, ale zásobník na kávové zrná je plný.	Výdajné miesto mletej kávy je zanesené mletou kávou.	Vyčistite výdajné miesto mletej kávy.
Kontrolka  bliká, aj keď sa proces odvápnenia zdá dokončený.	Proces odvápnenia ešte neskončil.	Vyčkejte, až kávovar dokončí proces odvápnenia. Môže to niekoľko minút trvať.



### Poznámka:

Ak problém nie je uvedený v tabuľke alebo problém pretrváva, vypnite kávovar, odpojte od zdroja napájania a obráťte sa na autorizovaný servis.

### TECHNICKÉ ÚDAJE

Menovitý rozsah napätia .....	220 – 240 V-
Menovitý kmitočet .....	50 – 60 Hz
Menovitý príkon .....	1420–1690 W
Hlučnosť .....	75 dB(A)

Deklarovaná hodnota emisie hluku tohto spotrebiča je 75 dB(A), čo predstavuje hladinu A akustického výkonu vzhľadom na referenčnú akustickú výkon 1 pW.

Zmeny textu a technických špecifikácií vyhradené.

## POKYNY A INFORMÁCIE O ZAOBCHÁDZANÍ S POUŽITÝM OBALOM

Použitý obalový materiál odložte na miesto určené obcou na ukladanie odpadu.

### LIKVIDÁCIA POUŽITÝCH ELEKTRICKÝCH A ELEKTRONICKÝCH ZARIADENÍ



Tento symbol na produktoch alebo v sprievodných dokumentoch znamená, že použité elektrické a elektronické výrobky sa nesmú pridať do bežného komunálneho odpadu. Pre správnu likvidáciu, obnovu a recykláciu odovzdajte tieto výrobky na určených zberných miestach. Alternatívne v niektorých krajinách Európskej únie alebo iných európskych krajinách môžete vrátiť svoje výrobky miestnemu predajcovi pri kúpe

ekvivalentného nového produktu. Správnu likvidáciu tohto produktu pomôžete zachovať cenné prírodné zdroje a napomáhate prevencii potenciálnych negatívnych dopadov na životné prostredie a ľudské zdravie, ktoré by mohli byť dôsledkom nesprávnej likvidácie odpadov. Ďalšie podrobnosti si vyžiadajte od miestneho úradu alebo najbližšieho zberného miesta. Pri nesprávnej likvidácii tohto druhu odpadu sa môžu v súlade s národnými predpismi udeliť pokuty.

#### Pre podnikové subjekty v krajinách Európskej únie

Ak chcete likvidovať elektrické a elektronické zariadenia, vyžiadajte si potrebné informácie od svojho predajcu alebo dodávateľa.

#### Likvidácia v ostatných krajinách mimo Európskej únie

Tento symbol je platný v Európskej únii. Ak chcete tento výrobok zlikvidovať, vyžiadajte si potrebné informácie o správnom spôsobe likvidácie od miestnych úradov alebo od svojho predajcu.



Tento výrobok spĺňa všetky základné požiadavky smerníc EÚ, ktoré sa naň vzťahujú.

