

SENCOR®

STS 7551BK



TOPINKOVAČ

Návod k použití v originálním jazyce



SENCOR®

STS 7551BK



A

1

3

2

4

6

7

5

5

3

4

6

7

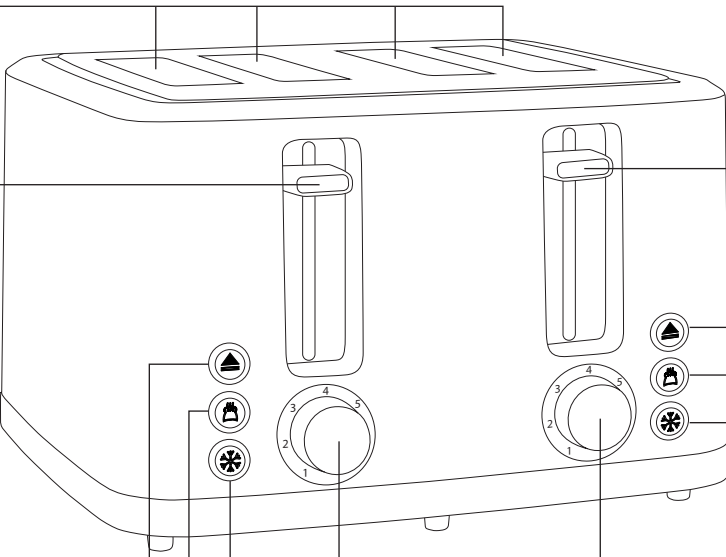

Důležité bezpečnostní pokyny

ČTĚTE POZORNĚ A USCHOVEJTE JE PRO BUDOUCÍ POUŽITÍ.

- Tento spotřebič mohou používat děti ve věku 8 let a starší a osoby se sníženými fyzickými, smyslovými nebo mentálními schopnostmi nebo s nedostatkem zkušeností a znalostí, pokud jsou pod dozorem nebo byly poučeny o používání spotřebiče bezpečným způsobem a rozumí případným nebezpečím.
- Děti si se spotřebičem nesmějí hrát.
- Čištění a údržbu nesmějí provádět děti, pokud nejsou starší 8 let a pod dozorem.
- Děti mladší 8 let se musí držet mimo dosah spotřebiče a jeho přívodu.
- Pokud je přívodní kabel poškozen, jeho výměnu svěřte odbornému servisnímu středisku, aby se zabránilo vzniku nebezpečné situace. Spotřebič s poškozeným přívodním kabelem je zakázáno používat.
- Teplota přístupných povrchů může být vyšší, je-li spotřebič v činnosti.
- Chléb se může vznítit, nepoužívejte proto spotřebič v blízkosti hořlavého materiálu, jako jsou záclony, nebo pod ním.

- Povrchy, které jsou v kontaktu s pokrmem, čistěte podle pokynů v kapitole „Čištění a údržba“. Vyjímatelná přihrádka musí být pravidelně čistěna, aby se v ní nehromadily drobky. Při čištění dbejte pokynů uvedených v kapitole „Čištění a údržba“.
- Spotřebič není určen pro činnost prostřednictvím vnějšího časového spínače nebo dálkového ovládání.



Upozornění: Horký povrch



Teplota přístupných povrchů může být vyšší, jeli spotřebič v činnosti. Takové povrchy se mohou stát během používání horkými. Nedotýkejte se zahřátého povrchu. Mohlo by dojít k popálení pokožky.

- Spotřebič je určen pouze pro použití v domácnosti. Spotřebič je rovněž určen pro osobní nekomerční použití v prostorách, jako jsou:
 - kuchyňské kouty pro personál v obchodech, kancelářích a ostatních pracovištích;
 - hotelové nebo motolové pokoje a jiné obytné prostory;
 - zemědělské farmy;
 - podniky zajišťující nocleh se snídaní.
- Spotřebič slouží k opékání pečiva, jako je toastový chléb, běžný konzumní chléb, žemle, bagel apod.
- Spotřebič nepoužívejte v průmyslovém prostředí nebo venku nebo k jiným účelům, než pro které je určen.
- Spotřebič nepoužívejte k rozpékání sladkého pečiva, které je posypané cukrem nebo obsahuje zavařeninu, marmeládu nebo džem, jako jsou např. koláče, buchtý apod. Jinak může dojít ke vzniku požáru.
- Před připojením spotřebiče k síťové zásuvce se ujistěte, že se shoduje napětí uvedené na jeho typovém štítku s napětím v zásuvce. Spotřebič připojujte pouze k řádně uzemněné síťové zásuvce.
- Zcela odvíňte přívodní kabel před použitím spotřebiče. Dbejte na to, aby napájecí kabel nevisel přes okraj stolu nebo aby se dotýkal horkého povrchu.
- Spotřebič nepokládejte na elektrický nebo plynový vaříč nebo do jeho blízkosti, na okraj stolu, odkapávací desku dřezu nebo na nestabilní povrchu. Spotřebič musí být vždy umístěn na rovném, suchém a stabilním povrchu.
- Z hlediska požární bezpečnosti vyhovuje tento spotřebič normám platným v Evropské unii. Ve smyslu těchto norem se jedná o spotřebiče, které lze provozovat na stole nebo podobném povrchu, pokud ve směru hlavního sálání je dodržena bezpečná vzdálenost od povrchů hořlavých hmot minimálně 50 cm a v ostatních směrech minimálně 10 cm.
- Spotřebič nepoužívejte bez řádně zasunuté přihrádky na drobky.
- Před prvním použitím musí být spotřebič spuštěn alespoň třikrát naprázdno při nastavení maximální intenzity opečení, aby se zbavil případného zápachu.
- Nenechávejte spotřebič bez dozoru, pokud je v provozu.
- Nikdy nezakrývejte spotřebič, pokud je v provozu nebo je zahřátý.
- Do otvorů na topinku nevkládejte nadměrně velké kusy pečiva, pečivo zabalené v hliníkové fólii nebo kovové předměty. Jinak může dojít ke vzniku požáru nebo úrazu elektrickým proudem.
- Zvláštní pozornost musí být věnována vyjímání menších kousků pečiva ze spotřebiče, aby nedošlo ke vzniku popálení.
- Nikdy nerozpékejte pečivo tak, že byste jej vodorovně položili přímo na otvory pro opékání topinek. Tím by došlo k narušení cirkulace vzduchu a mohlo by dojít ke vzniku požáru.
- Nikdy se nesnažte vyjmout zablokovaný toast, housku nebo jiné pečivo nožem či jiným kovovým předmětem, mohlo by dojít k poškození topných těles, závažným poruchám přístroje, anebo úrazu elektrickým proudem. Nechte spotřebič vychladnout, vytáhněte síťový kabel ze zásuvky a opatrně vyjměte zablokovaný kus pečiva.
- Nevyjímejte pečivo, zatímco je spotřebič v provozu.
- Používejte pouze příslušenství, které je se spotřebičem dodáváno.
- Abyste zabránili případnému úrazu elektrickým proudem, spotřebič ani jeho síťový kabel neponořujte do vody nebo jiné tekutiny.

- Spotřebič vždy vypněte a odpojte od síťové zásuvky, pokud jej necháváte bez dozoru nebo pokud jej nebudete používat, před čištěním a přemístěním. Před přemístěním, čištěním a uskladněním nechejte spotřebič zcela vychladnout.
- Spotřebič odpojte od síťové zásuvky tahem za zástrčku, nikoli za kabel. Jinak by mohlo dojít k poškození síťového kabelu nebo zásuvky.
- Nepoužívejte spotřebič, pokud je poškozený, nefunguje-li správně, jestliže byl upuštěn na zem nebo ponořen do vody. Aby se zabránilo vzniku nebezpečné situace, spotřebič neopravujte sami ani jej nijak neupravujte. Veškeré opravy svěřte autorizovanému servisnímu středisku. Zásahem do spotřebiče se vystavujete riziku ztráty zákonného práva z vadného plnění, případně záruky za jakost.

- Děkujeme, že jste si zakoupili náš výrobek značky SENCOR, a věříme, že s ním budete spokojeni.
- Před použitím tohoto spotřebiče se prosím seznamte s návodem k jeho obsluze, a to i v případě, že jste již obeznámeni s používáním spotřebičů podobného typu. Spotřebič používejte pouze tak, jak je popsáno v tomto návodu k použití. Návod uschovejte pro případ další potřeby.
- Minimálně po dobu trvání zákonného práva z vadného plnění, případně záruky za jakost, doporučujeme uschovat originální přepravní karton, balicí materiál, pokladní doklad a potvrzení o rozsahu odpovědnosti prodávajícího nebo záruční list. V případě přepravy doporučujeme zabalit spotřebič opět do originální krabice od výrobce.

POPIS SPOTŘEBIČE

- A1** Otvory pro opékání pečiva
- A2** Vyměnitelná příhrádka na drobky
- A3** Ovládací páčka
- A4** Tlačítko  pro okamžité ukončení procesu opékání
- A5** Otočný ovladač intenzity opečení pečiva/zrušení opečení
- A6** Tlačítko  pro ohřev pečiva
- A7** Tlačítko  pro rozpékání mraženého pečiva

PŘED PRVNÍM POUŽITÍM

- Před prvním použitím vyjměte spotřebič a jeho příslušenství z obalového materiálu a odstraňte z něj veškeré propagační štítky či etikety.
- Před prvním použitím musí být topinkovač spuštěn alespoň třikrát naprázdno při nastavení maximální intenzity opečení, aby se zbavil případného zápachu.

POUŽITÍ SPOTŘEBIČE

1. Topinkovač umístěte na rovný, suchý a stabilní povrch do dostatečné vzdálenosti od povrchů hořlavých hmot, jak je uvedeno v kapitole Bezpečnostních pokynů.
2. Zcela rozviňte síťový kabel a topinkovač připojte k síťové zásuvce.
3. Ujistěte se, že je příhrádka na drobky správně vložena.
4. Do každého otvoru vložte jeden plátek toastového chleba, krajce běžného konzumního chleba, půlku žemle nebo bagelu apod. Krajce chleba nesmí být příliš silné, aby se nezablokovaly v otvorech, a po ukotvení ovládací páčky v dolní poloze by neměly vycházet z topinkovače.

Varování:

Do topinkovače nevkładejte pečivo potřené máslem, margarínem apod.

Poznámka:

Topinkovač je vybaven 4 otvory. Můžete připravovat jak 4 kusy pečiva současně, tak i samostatně po dvojicích. Díky zdvojenému ovládní budete moci nastavit individuální stupeň opečení pro každou dvojici.

5. Otočným ovladačem nastavte intenzitu opečení v rozmezí 1 až 7, kde nastavení 1 je nejsvětější intenzita opečení a 7 je nejtmavší intenzita opečení. Při prvním použití doporučujeme nastavit intenzitu opečení na stupeň 3. Nastavení intenzity opečení můžete upravit podle vlastních preferencí. Intenzitu opečení nelze během procesu opékání měnit.

6. Topinkovač uveďte do provozu stlačením ovládací páčky směrem dolů. Po ukotvení páčky v dolní poloze se automaticky zahájí proces opékání pečiva.



Poznámka:

Pokud není topinkovač připojen k síťové zásuvce, nedojde k ukotvení páčky v dolní poloze, a tím ani k jeho spuštění.

7. Během procesu opékání můžete zkontrolovat stav opékání zdvihnutím ovládací páčky směrem nahoru. Pokud bude třeba, můžete proces opékání zrušit tlačítkem .
8. Topinkovač se automaticky vypne a vysune vložené pečivo, jakmile je dokončen proces opékání. Z topinkovače vyjměte pečivo a pro opékání dalšího pečiva opakujte výše uvedený postup.



Poznámka:

Abyste mohli vyjmout menší kousky pečiva, zdvihněte ovládací páčku až nahoru.



Varování:

Nikdy se nesnažte vyjmout zablokovaný chléb nebo jiné pečivo nožem či jiným kovovým předmětem. Mohlo by dojít k úrazu elektrickým proudem nebo poškození spotřebiče. Zablokuje-li se pečivo uvnitř topinkovače, vypněte jej, odpojte od síťové zásuvky a nechte vychladnout. Poté opatrně vyjměte pečivo.

- Po použití odpojte topinkovač od síťové zásuvky a nechte jej vychladnout.

Funkce ohřevu pečiva

- Tato funkce umožňuje ohřát pečivo bez dalšího opékání.
- Do otvorů vložte pečivo a ovládací páčku stlačte dolů, až se ukotví v dolní poloze. Stiskněte tlačítko . Tlačítko se rozsvítí.
- Topinkovač se automaticky vypne a vysune vložené pečivo, jakmile je dokončen proces ohřevu. Z topinkovače vyjměte pečivo a pro ohřev dalšího pečiva opakujte výše uvedený postup.



Poznámka:

Doba ohřevu je přednastavena z výroby a není možné ji upravit. Pokud potřebujete proces ohřevu zrušit, stiskněte tlačítko .

Funkce opékání mraženého pečiva

- Mražené pečivo vložte do otvorů, nastavte požadovaný stupeň opečení a ovládací páčku stlačte dolů, až se ukotví v dolní poloze. Stiskněte tlačítko . Tlačítko se rozsvítí.
- Topinkovač se automaticky vypne a vysune vložené pečivo, jakmile je dokončen proces opékání. Z topinkovače vyjměte pečivo a pro opékání zmraženého pečiva opakujte výše uvedený postup.



Poznámka:

Pokud potřebujete proces opékání zmraženého pečiva zrušit, stiskněte tlačítko .

Upozornění:

Funkci opékání mraženého pečiva a ohřevu pečiva nelze zvolit současně.



Tipy a rady k nastavení intenzity opečení

- Opékání topinky je proces, který probíhá ve dvou fázích. V první fázi se nejdříve odpaří vlhkost z pečiva a v druhé fázi dochází k jeho opečení.
 - Stupeň opečení závisí na druhu, velikosti a věku pečiva.
 - Čerstvý chléb se bude opékat déle, protože se musí nejdříve odpařit vlhkost v něm obsažená a teprve poté se začne opékat. Proto vyžaduje nastavení vyššího stupně intenzity opečení. Celozrnný chléb, silnější krajice chleba, rozkrojené žemle a bagety rovněž vyžadují nastavení vyššího stupně intenzity opečení.
 - Starší chléb, který neobsahuje tolik vlhkosti jako chléb čerstvý, se bude opékat kratší dobu, a proto vyžaduje nastavení nižšího stupně intenzity opečení, než je obvyklé.
 - Menší a slabší plátky chleba se budou opékat rychleji než větší a silnější plátky chleba.
 - Opékáte-li pouze jeden plátek chleba, nastavte nižší stupeň opečení, než když opékáte dva plátky současně.
-

ČIŠTĚNÍ A ÚDRŽBA

- Topinkovač čistíte po každém použití. Před čištěním se ujistěte, že je odpojený od síťové zásuvky a že je vychladlý.
 - Příhradku na drobků vysuňte z topinkovače a odstraňte z ní drobků, otřete ji čistým, suchým hadříkem a vraťte ji zpět na své místo. Příhradku na drobků čistíte po každém použití topinkovače. Dbejte na to, aby se v ní drobků nehromadily. Jinak by mohlo dojít k jejich vzplanutí.
 - Pro odstranění drobků z vnitřního prostoru otočte topinkovač vzhůru nohama a opatrně z něj vytřete zbytky pečiva nad odpadkovým košem.
 - Vnější povrch topinkovače otřete suchým nebo mírně navlhčeným hadříkem a poté jej řádně otřete dosucha. Dbejte na to, aby do vnitřního prostoru topinkovače nevnikla voda nebo vlhkost.
 - K čištění nepoužívejte čisticí prostředky způsobující ožer, benzín, ředidla apod.
 - Abyste zabránili případnému úrazu elektrickým proudem, neponořujte spotřebič ani jeho síťový kabel do vody nebo jiné tekutiny.
-

TECHNICKÉ ÚDAJE

Jmenovitý rozsah napětí.....220–240 V ~
Jmenovitý kmitočet.....50–60 Hz
Jmenovitý příkon.....1350–1600 W

Změny textu a technických specifikací vyhrazeny.

POKYNY A INFORMACE O NAKLÁDÁNÍ S POUŽITÝM OBALEM

Použitý obalový materiál odložte na místo určené obcí k ukládání odpadu.

LIKVIDACE POUŽITÝCH ELEKTRICKÝCH A ELEKTRONICKÝCH ZAŘÍZENÍ



Tento symbol na produktech anebo v průvodních dokumentech znamená, že použité elektrické a elektronické výrobky nesmí být přidány do běžného komunálního odpadu. Ke správné likvidaci, obnově a recyklaci předejte tyto výrobky na určená sběrná místa. Alternativně v některých zemích Evropské unie nebo jiných evropských zemích můžete vrátit své výrobky místnímu prodejci při koupi ekvivalentního nového

produktu. Správnou likvidací tohoto produktu pomůžete zachovat cenné přírodní zdroje a napomáháte prevenci potenciálních negativních dopadů na životní prostředí a lidské zdraví, což by mohly být důsledky nesprávné likvidace odpadů. Další podrobnosti si vyžádejte od místního úřadu nebo nejbližšího sběrného místa. Při nesprávné likvidaci tohoto druhu odpadu mohou být v souladu s národními předpisy uděleny pokuty.

Pro podnikové subjekty v zemích Evropské unie

Chcete-li likvidovat elektrická a elektronická zařízení, vyžádejte si potřebné informace od svého prodejce nebo dodavatele.

Likvidace v ostatních zemích mimo Evropskou unii

Tento symbol je platný v Evropské unii. Chcete-li tento výrobek zlikvidovat, vyžádejte si potřebné informace o správném způsobu likvidace od místních úřadů nebo od svého prodejce.



Tento výrobek splňuje veškeré základní požadavky směrnice EU, které se na něj vztahují.

