

SENCOR®

STS 7551BK



HRIANKOVAČ
Preklad pôvodného návodu



SENCOR®

STS 7551BK



A

1

3

2

4

6

7

5

5

3

4

6

7

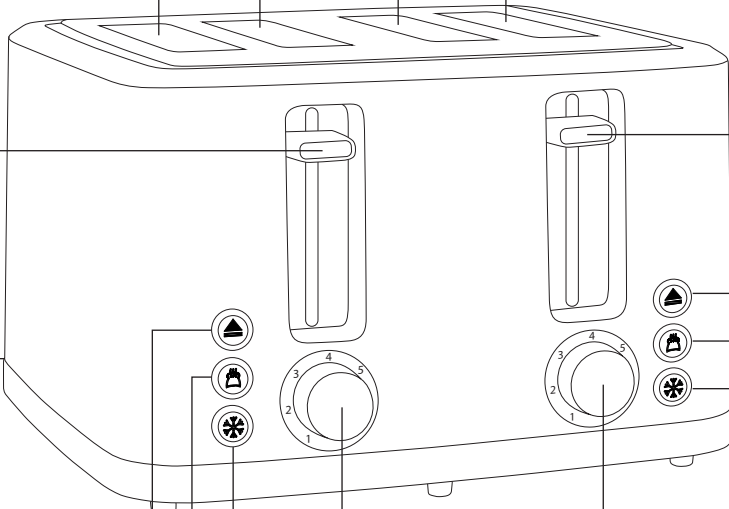

Dôležité bezpečnostné pokyny

ČÍTAJTE POZORNE A USCHOVAJTE ICH NA BUDÚCE POUŽITIE.

- Tento spotrebič môžu používať deti vo veku 8 rokov a staršie a osoby so zníženými fyzickými, zmyslovými alebo mentálnymi schopnosťami alebo s nedostatkom skúseností a znalostí, ak sú pod dozorom alebo boli poučené o používaní spotrebiča bezpečným spôsobom a rozumejú prípadným nebezpečenstvám.
- Deti sa so spotrebičom nesmú hrať.
- Čistenie a údržbu nesmú vykonávať deti, ak nie sú staršie ako 8 rokov a pod dozorom.
- Deti mladšie ako 8 rokov sa musia držať mimo dosahu spotrebiča a jeho prívodu.
- Ak je prírodný kábel poškodený, jeho výmenu zverte odbornému servisnému stredisku, aby sa zabránilo vzniku nebezpečnej situácie. Je zakázané používať spotrebič s poškodeným prírodným káblom.
- Teplota prístupných povrchov môže byť vyššia, ak je spotrebič v činnosti.
- Chlieb sa môže vznietiť, nepoužívajte preto spotrebič v blízkosti horľavého materiálu, ako sú záclony, alebo pod ním.

- Povrchy, ktoré sú v kontakte s pokrmom, čistíte podľa pokynov v kapitole „Čistenie a údržba“. Vyberateľná priehradka sa musí pravidelne čistiť, aby sa v nej nehromadili omrvinky. Pri čistení dbajte na pokyny uvedené v kapitole „Čistenie a údržba“.
- Spotrebič nie je určený na činnosť prostredníctvom vonkajšieho časového spínača alebo diaľkového ovládania.



Upozornenie: Horúci povrch



Teplota prístupných povrchov môže byť vyššia, ak je spotrebič v činnosti. Takéto povrchy môžu začať byť počas používania horúce. Nedotýkajte sa zahriateho povrchu. Mohlo by dôjsť k popáleniu pokožky.

- Spotrebič je určený iba na použitie v domácnosti. Spotrebič je tiež určený na osobné nekomerčné použitie v priestoroch, ako sú:
 - kuchynské kúty pre personál v obchodoch, kanceláriách a ostatných pracoviskách;
 - hotelové alebo motelové izby a iné obytné priestory;
 - poľnohospodárske farmy;
 - podniky zaisťujúce nocľah s raňajkami.
- Spotrebič slúži na opekanie pečiva, ako je hríankový chlieb, bežný konzumný chlieb, zemle, bagel a pod.
- Spotrebič nepoužívajte v priemyselnom prostredí alebo vonku alebo na iné účely, než na ktoré je určený.
- Spotrebič nepoužívajte na dopekánie sladkého pečiva, ktoré je posypané cukrom alebo obsahuje zaváraninu, marmeládu alebo džem, ako sú napr. koláče, buchty a pod. Inak môže dôjsť k vzniku požiaru.
- Pred pripojením spotrebiča k sieťovej zásuvke sa uistite, že sa zhoduje napätie uvedené na jeho typovom štítku s napätím v zásuvke. Spotrebič pripájajte iba k riadne uzemnenej sieťovej zásuvke.
- Celkom odviňte prírodný kábel pred použitím spotrebiča. Dbajte na to, aby napájací kábel nevisel cez okraj stola alebo aby sa dotýkal horúceho povrchu.
- Spotrebič nekladte na elektrický alebo plynový varič alebo do jeho blízkosti, na okraj stola, odkvapkávacia doska drezu alebo na nestabilné povrchy. Spotrebič musí byť vždy umiestnený na rovnom, suchom a stabilnom povrchu.
- Z hľadiska požiarnej bezpečnosti vyhovuje tento spotrebič normám platným v Európskej únii. V zmysle týchto noriem ide o spotrebiče, ktoré je možné prevádzkovať na stole alebo podobnom povrchu, ak v smere hlavného sánania je dodržaná bezpečná vzdialenosť od povrchov horľavých hmot minimálne 50 cm a v ostatných smeroch minimálne 10 cm.
- Spotrebič nepoužívajte bez riadne zasunutej priehradky na omrvinky.
- Pred prvým použitím musí byť spotrebič spustený aspoň trikrát naprázdno pri nastavení maximálnej intenzity opečenia, aby sa zbavil prípadného zápachu.
- Nenechávajte spotrebič bez dozoru, ak je v prevádzke.
- Nikdy nezakrývajte spotrebič, ak je v prevádzke alebo je zahriaty.
- Do otvorov na hríanky nekladajte nadmerne veľké kusy pečiva, pečivo zabalené v hliníkovej fólii alebo kovové predmety. Inak môže dôjsť k vzniku požiaru alebo úrazu elektrickým prúdom.
- Zvláštna pozornosť sa musí venovať vyberaniu menších kúskov pečiva zo spotrebiča, aby nedošlo k vzniku popálenín.
- Nikdy nedopekajte pečivo tak, že by ste ho vodorovne položili priamo na otvory na opekanie hríankov. Tým by došlo k narušeniu cirkulácie vzduchu a mohlo by dôjsť k vzniku požiaru.
- Nikdy sa nesnažte vybrať zablokovanú hríanku, žemľu alebo iné pečivo nožom či iným kovovým predmetom, mohlo by dôjsť k poškodeniu ohrievacích telies, závažným poruchám prístroja, alebo úrazu elektrickým prúdom. Nechajte spotrebič vychladnúť, vytriahnite sieťový kábel zo zásuvky a opatrne vyberte zablokovaný kus pečiva.
- Nevýberajte pečivo, zatiaľ čo je spotrebič v prevádzke.
- Používajte iba príslušenstvo, ktoré sa so spotrebičom dodáva.
- Aby ste zabránili prípadnému úrazu elektrickým prúdom, spotrebič ani jeho sieťový kábel neponárajte do vody alebo inej tekutiny.

- Spotřebič vždy vypněte a odpojte od síťové zásuvky, ak ho nechávate bez dozoru alebo ak ho nebudete používať, pred čistením a premiestnením. Pred premiestnením, čistením a uskladnením nechajte spotřebič úplne vychladnúť.
- Spotřebič odpojajte od síťovej zásuvky ťahom za zástrčku, nie za kábel. Inak by mohlo dôjsť k poškodeniu sieťového kábla alebo zásuvky.
- Nepoužívajte spotřebič, ak je poškodený, ak nefunguje správne, ak spadol na zem alebo sa ponoril do vody. Aby sa zabránilo vzniku nebezpečnej situácie, spotřebič neopravujte sami ani ho nijako neopravujte. Všetky opravy zverte autorizovanému servisnému stredisku. Zásahom do spotřebiča sa vystavujete riziku straty zákonného práva z chybného plnenia, prípadne záruky za akosť.

- Ďakujeme, že ste si kúpili náš výrobok značky SENCOR, a veríme, že s ním budete spokojní.
- Pred použitím tohto spotrebiča sa, prosím, oboznámte s návodom na jeho obsluhu, a to aj v prípade, že ste už oboznámení s používaním spotrebičov podobného typu. Spotrebič používajte iba tak, ako je opísané v tomto návode na použitie. Návod uschovajte pre prípad ďalšej potreby.
- Minimálne počas trvania zákonného práva z chybného plnenia, prípadne záruky za akosť, odporúčame uschovať originálny prepravný kartón, baliaci materiál, pokladničný doklad a potvrdenie o rozsahu zodpovednosti predávajúceho alebo záručný list. V prípade prepravy odporúčame zabaliť spotrebič opäť do originálnej škatule od výrobcu.

POPIS SPOTREBIČA

- | | |
|---|--|
| A1 Otvory na opekanie pečiva | A5 Otočný ovládač intenzity opečenia pečiva/zrušenia opečenia |
| A2 Vybírateľná priehradka na omrvinky | A6 Tlačidlo  na ohrev pečiva |
| A3 Ovládací páčka | A7 Tlačidlo  na dopekanie mrazeného pečiva |
| A4 Tlačidlo  na okamžité ukončenie procesu opečenia | |

PRED PRVÝM POUŽITÍM

- Pred prvým použitím vyberte spotrebič a jeho príslušenstvo z obalového materiálu a odstráňte z neho všetky propagačné štítky či etikety.
- Pred prvým použitím musí byť hríankovač spustený aspoň trikrát naprázdno pri nastavení maximálnej intenzity opečenia, aby sa zbavil prípadného zápachu.

POUŽITIE SPOTREBIČA

1. Hríankovač umiestnite na rovný, suchý a stabilný povrch do dostatočnej vzdialenosti od povrchov horľavých hmôt, ako je uvedené v kapitole Bezpečnostných pokynov.
2. Úpne rozviniete sieťový kábel a hríankovač pripojíte k sieťovej zásuvke.
3. Uistite sa, že je priehradka na omrvinky správne vložená.
4. Do každého otvoru vložte jeden plátok hríankového chleba, krajec bežného konzumného chleba, polovicu žemle alebo bagelu a pod. Krajce chleba nesmú byť príliš hrubé, aby sa nezablokovali v otvoroch, a po ukotvení ovládací páčky v dolnej polohe by nemali vyčnievať z hríankovača.



Varovanie:

Do hríankovača nevkladajte pečivo potreté maslom, margarínom a pod.



Poznámka:

Hríankovač je vybavený 4 otvormi. Môžete pripravovať tak 4 kusy pečiva súčasne, ako aj samostatne po dvojičkách. Vďaka zdvojenému ovládaniu budete môcť nastaviť individuálny stupeň opečenia pre každú dvojicu.

5. Otočným ovládačom nastavte intenzitu opečenia v rozmedzí 1 až 7, kde nastavenie 1 je najsvetlejšia intenzita opečenia a 7 je najtmavšia intenzita opečenia. Pri prvom použití odporúčame nastaviť intenzitu opečenia na stupeň 3. Nastavenie intenzity opečenia môžete upraviť podľa vlastných preferencií. Intenzitu opečenia nie je možné počas procesu opečenia meniť.

6. Hríankovač uveďte do prevádzky stlačením ovládací páčky smerom dole. Po ukotvení páčky v dolnej polohe sa automaticky spustí proces opečenia pečiva.



Poznámka:

Ak nie je hríankovač pripojený k sieťovej zásuvke, nedôjde k ukotveniu páčky v dolnej polohe, a tým ani k jeho spusteniu.

7. Počas procesu opečenia môžete skontrolovať stav opečenia zdvihnutím ovládací páčky smerom hore. Ak bude potrebné, môžete proces opečenia zrušiť tlačidlom .
8. Hríankovač sa automaticky vypne a vysunie vložené pečivo, hneď ako je dokončený proces opečenia. Z hríankovača vyberte pečivo a pre opekanie ďalšieho pečiva opakujte vyššie uvedený postup.



Poznámka:

Aby ste mohli vybrať menšie kusy pečiva, zdvihnite ovládaču páčku až nahor.



Varovanie:

Nikdy sa nesnažte vybrať zablokovaný chlieb alebo iné pečivo nožom či iným kovovým predmetom. Mohlo by dôjsť k úrazu elektrickým prúdom alebo poškodeniu spotrebiča. Ak sa zablokuje pečivo vnútri hríankovača, vypnite ho, odpojte od sieťovej zásuvky a nechajte vychladnúť. Potom opatrne vyberte pečivo.

- Po použití odpojte hríankovač od sieťovej zásuvky a nechajte ho vychladnúť.

Funkcia ohrevu pečiva

- Táto funkcia umožňuje ohriať pečivo bez ďalšieho opečenia.
- Do otvorov vložte pečivo a ovládaču páčku stlačte dole, až sa ukotví v dolnej polohe. Stlačte tlačidlo . Tlačidlo sa rozsvieti.
- Hríankovač sa automaticky vypne a vysunie vložené pečivo, hneď ako je dokončený proces ohrevu. Z hríankovača vyberte pečivo a pre ohrev ďalšieho pečiva opakujte vyššie uvedený postup.



Poznámka:

Čas ohrevu je prednastavený z výroby a nie je možné ho upraviť. Ak potrebujete proces ohrevu zrušiť, stlačte tlačidlo .

Funkcia opečenia mrazeného pečiva

- Mrazené pečivo vložte do otvorov, nastavte požadovaný stupeň opečenia a ovládaču páčku stlačte dole, až sa ukotví v dolnej polohe. Stlačte tlačidlo . Tlačidlo sa rozsvieti.
- Hríankovač sa automaticky vypne a vysunie vložené pečivo, hneď ako je dokončený proces opečenia. Z hríankovača vyberte pečivo a pre opekanie zmrazeného pečiva opakujte vyššie uvedený postup.



Poznámka:

Ak potrebujete proces opečenia zmrazeného pečiva zrušiť, stlačte tlačidlo .



Upozornenie:

Funkciu opečenia mrazeného pečiva a ohrevu pečiva nie je možné zvoliť súčasne.

Tipy a rady na nastavenie intenzity opečenia

- Opekánie hríanky je proces, ktorý prebieha v dvoch fázach. V prvej fáze sa najskôr odparí vlhkosť z pečiva a v druhej fáze dochádza k jeho opečeniu.
- Stupeň opečenia závisí od druhu, veľkosti a čerstvosti pečiva.
- Čerstvý chlieb sa bude opekať dlhšie, pretože sa musí najskôr odpariť vlhkosť, ktorá sa v ňom nachádza, a až potom sa začne opekať. Preto vyžaduje nastavenie vyššieho stupňa intenzity opečenia. Celozrnný chlieb, hrubšie krajce chleba, rozkrojené žemle a bagety takisto vyžadujú nastavenie vyššieho stupňa intenzity opečenia.
- Starší chlieb, ktorý neobsahuje toľko vlhkosti ako chlieb čerstvý, sa bude opekať kratší čas, a preto vyžaduje nastavenie nižšieho stupňa intenzity opečenia, než je obvyklé.
- Menšie a tenšie krajce chleba sa budú opekať rýchlejšie než väčšie a hrubšie krajce chleba.
- Ak opečáte iba jeden krajec chleba, nastavte nižší stupeň opečenia, než keď opečáte dva plátky súčasne.

ČISTENIE A ÚDRŽBA

- Hríankovač čistite po každom použití. Pred čistením sa uistite, že je odpojený od sieťovej zásuvky a že je vychladnutý.
- Priehradku na omrvinky vysuňte z hríankovača a odstráňte z nej omrvinky, utrite ju čistou, suchou handričkou a vráťte ju späť na svoje miesto. Priehradku na omrvinky čistite po každom použití hríankovača. Dbajte na to, aby sa v nej omrvinky nehromadili. Inak by mohli dôjsť k ich vzplanutiu.
- Na odstránenie omrvínok z vnútorného priestoru otočte hríankovač hore nohami a opatrne z neho vytraste zvyšky pečiva nad odpadkovým košom.
- Vonkajší povrch hríankovača utrite suchou alebo mierne navlhčenou handričkou a potom ho riadne utrite dosucha. Dbajte na to, aby do vnútorného priestoru hríankovača nevnikla voda alebo vlhkosť.
- Na čistenie nepoužívajte čistiace prostriedky spôsobujúce oter, benzín, riedidlá a pod.
- Aby ste zabránili prípadnému úrazu elektrickým prúdom, neponárajte spotrebič ani jeho sieťový kábel do vody alebo inej tekutiny.

TECHNICKÉ ÚDAJE

Menovitý rozsah napätia..... 220 – 240 V ~
Menovitý kmitočet 50 – 60 Hz
Menovitý príkon..... 1350 – 1600 W

Zmeny textu a technických špecifikácií vyhradené.

POKYNY A INFORMÁCIE O ZAOBCHÁDZANÍ S POUŽITÝM OBALOM

Použitý obalový materiál odložte na miesto určené obcou na ukladanie odpadu.

LIKVIDÁCIA POUŽITÝCH ELEKTRICKÝCH A ELEKTRONICKÝCH ZARIADENÍ



Tento symbol na produktoch alebo v sprievodných dokumentoch znamená, že použité elektrické a elektronické výrobky sa nesmú pridať do bežného komunálneho odpadu. Pre správnu likvidáciu, obnovu a recykláciu odovzdajte tieto výrobky na určených zberných miestach. Alternatívne v niektorých krajinách Európskej únie alebo iných európskych krajinách môžete vrátiť svoje výrobky miestnemu predajcovi pri kúpe ekvivalentného nového produktu. Správnu likvidáciu tohto produktu pomôžete zachovať cenné prírodné zdroje a napomáhate prevencii potenciálnych negatívnych dopadov na životné prostredie a ľudské zdravie, ktoré by mohli byť dôsledkom nesprávnej likvidácie odpadov. Ďalšie podrobnosti si vyžiadajte od miestneho úradu alebo najbližšieho zberného miesta. Pri nesprávnej likvidácii tohto druhu odpadu sa môžu v súlade s národnými predpismi udeliť pokuty.

Pre podnikové subjekty v krajinách Európskej únie

Ak chcete likvidovať elektrické a elektronické zariadenia, vyžiadajte si potrebné informácie od svojho predajcu alebo dodávateľa.

Likvidácia v ostatných krajinách mimo Európskej únie

Tento symbol je platný v Európskej únii. Ak chcete tento výrobok zlikvidovať, vyžiadajte si potrebné informácie o správnom spôsobe likvidácie od miestnych úradov alebo od svojho predajcu.



Tento výrobok spĺňa všetky základné požiadavky smerníc EÚ, ktoré sa naň vzťahujú.

