

SENCOR®

SFT 2404WH



BEZVRTUĽOVÝ VENTILÁTOR
Preklad pôvodného návodu



SENCOR®

SFT 2404WH



A

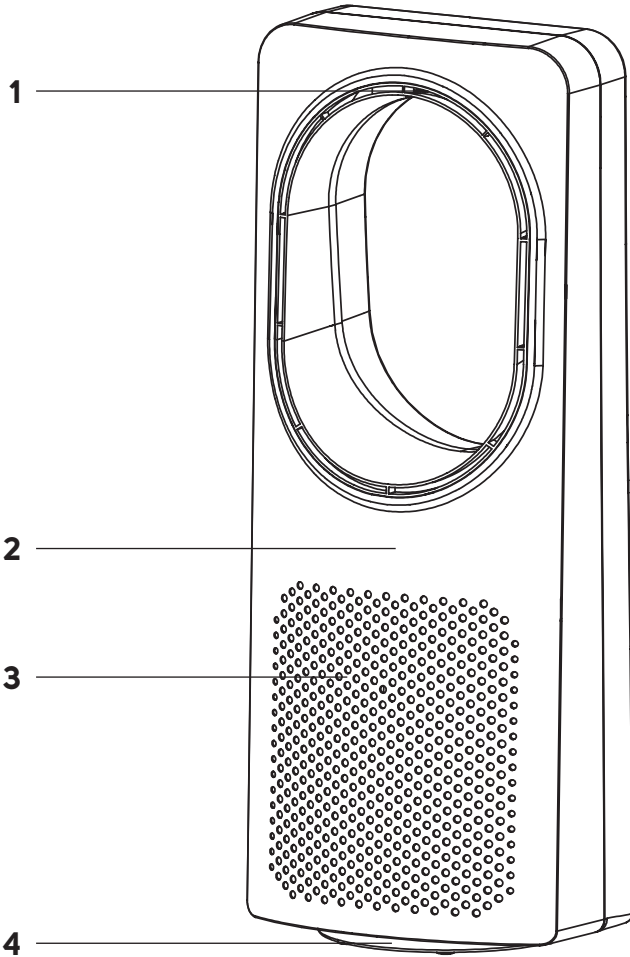

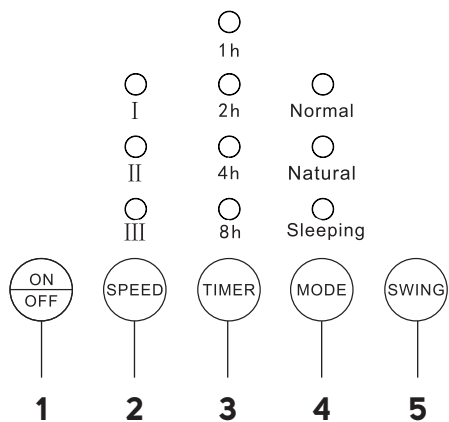
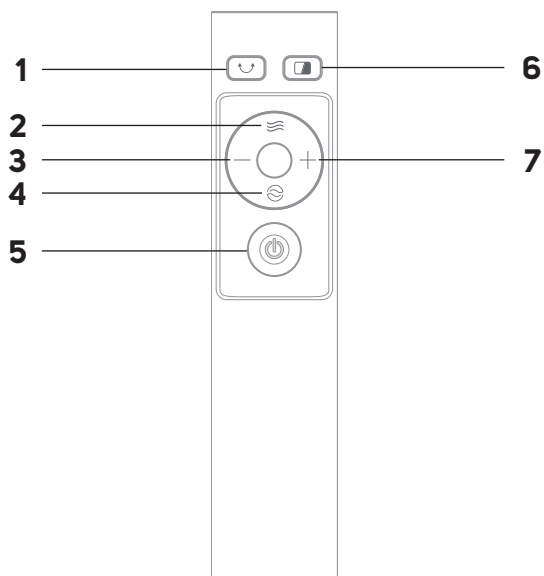
B**C**

SK Bezvrtuľový ventilátor

Dôležité bezpečnostné pokyny

ČÍTAJTE POZORNE A USCHOVAJTE ICH NA BUDÚCE POUŽITIE.

- Tento spotrebič môžu používať deti vo veku 8 rokov a staršie a osoby so zníženými fyzickými, zmyslovými alebo mentálnymi schopnosťami alebo s nedostatkom skúseností a znalostí, ak sú pod dozorom alebo boli poučené o používaní spotrebiča bezpečným spôsobom a rozumejú prípadným nebezpečenstvám.
- Deti sa so spotrebičom nesmú hrať. Čistenie a údržbu nesmú vykonávať deti bez dozoru.
- Ak je prírodný kábel poškodený, jeho výmenu zverte odbornému servisnému stredisku, aby sa zabránilo vzniku nebezpečnej situácie. Je zakázané používať spotrebič s poškodeným prírodným káblom.
- Ventilátor nie je určený na namontovanie na vonkajšie okná alebo steny.

- Pred pripojením spotrebiča k sieťovej zásuvke sa uistite, že sa nominálne napätie uvedené na jeho štítku zhoduje s elektrickým napätím zásuvky.
- Spotrebič pripájajte iba k riadne uzemnenej zásuvke. Nepoužívajte predĺžovací kábel.
- Sieťová zásuvka musí zostať ľahko prístupná v prípade nutnosti náhleho odpojenia.
- Spotrebič je určený na použitie v domácnostiach, kanceláriách a podobných priestoroch. Nepoužívajte ho v miestnostiach s vysokou prašnosťou alebo vlhkosťou, ako napr. v práčovniach alebo kúpeľniach, v priestoroch, kde sa skladujú chemické alebo výbušné látky, v priemyselnom prostredí alebo vonku.
- Spotrebič neumiestňujte do blízkosti otvoreného ohňa alebo prístrojov, ktoré sú zdrojom tepla.
- Dbajte na to, aby sa ventilátor, prírodný kábel ani zástrčka prírodného kábla nedotýkali horúceho povrchu.
- Aby ste zabránili úrazu elektrickým prúdom, neponárajte ventilátor, prírodný kábel ani zástrčku prírodného kábla do vody alebo inej tekutiny ani ich neoplachujte pod tečúcou vodou.
- Spotrebič vždy vypnite a odpojte od sieťovej zásuvky, ak ho nechávate bez dozoru, ak ho nebudete používať a pred montážou, demontážou alebo čistením.
- Nedotýkajte sa spotrebiča mokrými alebo vlhkými rukami alebo ak stojíte na mokrej podlahe.
- Neprenášajte spotrebič za prírodný kábel. Vždy uchopte oboma rukami telo spotrebiča.
- Pred použitím spotrebiča sa uistite, že je správne zložený.

- Spotřebič odpájejte od sieťovej zásuvky ľahom za zástrčku, nie za kábel. Inak by mohlo dôjsť k poškodeniu sieťového kábla alebo zásuvky.
- Dbajte na to, aby prívodný kábel nevisel cez okraj stola alebo aby sa nedotýkal horúceho povrchu. Spotřebič neumiestňujte na nestabilné povrchy, ako napr. na koberec s hustými dlhými vláknami. Spotřebič umiestňujte iba na čistý, rovný, suchý a hladký povrch.
- Nevystavujte deti, staršie osoby alebo osoby, ktoré sú pripútané na lôžko, prúdeniu studeného vzduchu na dlhý čas.
- Pri prevádzke nezakrývajte spotřebič žiadnymi predmetmi.
- Nikdy nestrkajte prsty alebo iné predmety cez ochrannú mriežku, keď je spotřebič pripojený k sieťovej zásuvke. To obzvlášť platí, keď je spotřebič v prevádzke.
- Nepoužívajte spotřebič, ak nefunguje správne, ak bol poškodený alebo ponorený do vody. Aby ste sa vyvarovali vzniku nebezpečnej situácie, spotřebič neopravujte sami ani ho nijako neupravujte. Všetky opravy zverte autorizovanému servisnému stredisku. Zásahom do spotřebiča sa vystavujete riziku straty zákonného práva z chybného plnenia, prípadne záruky za akosť.

SK Bezvrtulový ventilátor

Návod na použitie

- Ďakujeme, že ste si kúpili náš výrobok značky SENCOR, a veríme, že s ním budete spokojní.
- Pred použitím tohto spotrebiča sa, prosím, oboznámte s návodom na jeho obsluhu, a to aj v prípade, že ste už oboznámení s používaním spotrebičov podobného typu. Spotrebič používajte iba tak, ako je opísané v tomto návode na použitie. Návod uschovajte pre prípad ďalšej potreby.
- Minimálne počas trvania zákonného práva z chybného plnenia, prípadne záruky za akosť, odporúčame uschovať originálny prepravný kartón, baliaci materiál, pokladničný doklad a potvrdenie o rozsahu zodpovednosti predávajúceho alebo záručný list. V prípade prepravy odporúčame zabaliť spotrebič opäť do originálnej škatule od výrobcu.

- Normal – bežný prevádzkový režim
- Natural – prevádzkový režim prirodzeného vánku
- Sleeping – prevádzkový režim vhodný pri spánku s tichým chodom ventilátora

Každým stlačením sa rozsvieti príslušná svetelná kontrolka vybraného prevádzkového režimu.

Automatické vypnutie

- Ventilátor umožňuje nastaviť čas, po ktorého uplynutí sa automaticky vypne.
- Opakovaným stlačením tlačidla **TIMER** nastavíte čas automatického vypnutia. Čas automatického vypnutia môžete nastaviť od 1 do 15 hodín, a to kombináciou hodín 1, 2, 4 a 8. Napr. ak chcete nastaviť čas automatického vypnutia na 7 hodín, rozsvietia sa svetelné kontrolky 1, 2 a 4.
- Po chvíľke sa čas uloží a spustí sa odpočítavanie. Poprí tom, ako sa bude čas odpočítavať, budú sa aj postupne rozsvetovať svetelné kontrolky, ktoré budú znázorňovať zostávajúci čas do automatického vypnutia.
- Ventilátor sa automaticky vypne, keď uplynie nastavený čas.

Horizontálna oscilácia

- Stlačte tlačidlo **SWING** na zapnutie funkcie horizontálnej oscilácie. Ventilátor sa začne otáčať zo strany na stranu.
- Opakovaným stlačením tlačidla **SWING** funkciu horizontálnej oscilácie zrušíte.

Varovanie:

Nezatáčajte ventilátor ručne do požadovaného uhla silou. Hrozí jeho poškodenie.



Vypnutie podsvietenia ovládacieho panelu

- Podsvietenie ovládacieho panelu sa automaticky vypne po 180 sekundách od posledného vykonaného nastavenia alebo stlačenia tlačidla. Stlačením ľubovoľného tlačidla sa ovládaci panel opäť rozsvieti.
- Prípadne môžete stlačiť tlačidlo  na diaľkovom ovládači na vypnutie a opätovné zapnutie podsvietenia.





POPIS VENTILÁTORA

- | | |
|--------------------------|-----------------------------------|
| A1 Výstup vzduchu | A3 Otvory na vstup vzduchu |
| A2 Ovládací panel | A4 Základňa |

POPIS OVLÁDACIEHO PANELA

- | | |
|---|--|
| B1 Tlačidlo ON/OFF na zapnutie/vypnutie ventilátora | B4 Tlačidlo MODE na výber prevádzkového režimu |
| B2 Tlačidlo SPEED na nastavenie rýchlosti ventilátora | B5 Tlačidlo SWING na zapnutie/vypnutie horizontálnej oscilácie |
| B3 Tlačidlo TIMER na nastavenie času automatického vypnutia | |

POPIS DIAĽKOVÉHO OVLÁDAČA

- | | |
|---|---|
| C1 Tlačidlo  na zapnutie/vypnutie horizontálnej oscilácie | C5 Tlačidlo  na zapnutie/vypnutie ventilátora |
| C2 Tlačidlo  na nastavenie rýchlosti ventilátora | C6 Tlačidlo  na vypnutie/zapnutie podsvietenia ovládacieho panelu |
| C3 Tlačidlo – na skrátenie času automatického vypnutia | C7 Tlačidlo + na predĺženie času automatického vypnutia |
| C4 Tlačidlo  na výber prevádzkového režimu | |

POUŽITIE VENTILÁTORA

- Ventilátor umiestnite na vodorovný, stabilný, suchý a hladký povrch v dosahu sieťovej zásuvky. Prívodný kábel pripojte k sieťovej zásuvke. Zaznie krátko zvukové upozornenie a ventilátor sa prepne do pohotovostného režimu.

Zapnutie/vypnutie ventilátora

- Stlačte krátko tlačidlo **ON/OFF**, aby ste ventilátor zapli. Ak zapnete ventilátor prvýkrát alebo ste ho predtým odpojili od zdroja napájania, spustí sa nízka rýchlosť ventilátora a normálny prevádzkový režim. Ak zapnete ventilátor iba po vypnutí tlačidlom **ON/OFF**, spustí sa v predchádzajúcom prevádzkovom režime (s výnimkou automatického vypnutia).
- Zatiaľ čo je ventilátor v prevádzke, stlačte tlačidlo **ON/OFF**. Ventilátor sa vypne a prepne do pohotovostného režimu. Na úplné vypnutie odpojte prívodný kábel od sieťovej zásuvky.

Nastavenie rýchlosti

- Opakovaným stlačením tlačidla **SPEED** nastavíte rýchlosť ventilátora v poradí: I (nízka rýchlosť) – II (stredná rýchlosť) – III (vysoká rýchlosť).
- Každým stlačením sa rozsvieti príslušná svetelná kontrolka zvolenej rýchlosti.

Výber prevádzkového režimu

Opakovaným stlačením tlačidla **MODE** vyberte prevádzkový režim ventilátora:



Poznámka:

Ak nebudete diaľkový ovládač dlhší čas používať, vyberte z neho batérie. Batérie nikdy nekladajte do ohňa, neskracujte ani nijako nepoškodzujte. Po skončení ich životnosti ich ekologicky zlikvidujte. Nikdy nevyhadzujte batérie do komunálneho odpadu.

Princíp ovládania ventilátora prostredníctvom diaľkového ovládača je rovnaký ako ten opísaný v kapitole „Použitie ventilátora“.

ČISTENIE A ÚDRŽBA

- Pred čistením sa uistite, že je ventilátor vypnutý a odpojený od sieťovej zásuvky. Ventilátor pravidelne čistite, aby ste zaistili jeho dlhú životnosť.
- Na čistenie akýchkoľvek častí spotrebiča nepoužívajte čistiace prostriedky s abrazívnym účinkom, riedidlá a pod., ktoré by mohli poškodiť povrch spotrebiča.



Varovanie:

Aby sa zabránilo nebezpečenstvu úrazu elektrickým prúdom, neponárajte spotrebič, napájací kábel ani sieťovú zástrčku do vody alebo inej tekutiny.

- Na čistenie vonkajšieho povrchu ventilátora použite čistú, mierne navlhčenú handričku. Všetko potom riadne vytrite dosucha. Uistite sa, že vlhkosť neprenikla otvormi na výstup alebo vstup vzduchu dovnútra ventilátora.
- Prípadné nečistoty z otvorov na výstup alebo vstup vzduchu môžete odstrániť aj pomocou vysávača s nasadenou štetinovou kefou.

SKLADOVANIE

Ak nebudete ventilátor používať dlhší čas, uschovajte ho na čistom, suchom mieste mimo dosahu detí.

TECHNICKÉ ÚDAJE

Menovitý rozsah napätia.....	220 – 240 V~
Menovitý kmitočet.....	50-60 Hz
Menovitý príkon.....	50 W
Hlučnosť.....	55 dB(A)
Maximálny prietok ventilátora.....	1 m ³ /min
Prevádzková hodnota.....	0,02 (m ³ /min)/W
Maximálna rýchlosť prúdenia vzduchu.....	4,3 m/s
Norma pre meranie prevádzkovej hodnoty.....	(EÚ) No 206/2012
.....	+ (EÚ) 2016/2282
.....	ISO 5801-2017
.....	EN 50564:2011
.....	EN 60704-1:2010+A11:2012
.....	EN IEC 60704-2-7:2020

Kontakt na poskytnutie ďalších informácií:

FAST ČR, a.s., U Sanitasy 1621, 251 01 Říčany, Česká republika

Deklarovaná hodnota emisie hluku ventilátora s typovým označením SFT 2404WH je 55 dB(A), čo predstavuje hladinu A akustického výkonu vzhľadom na referenčný akustický výkon 1 pW.

Zmeny textu a technických špecifikácií vyhradené.



Stupeň ochrany pred úrazom elektrickým prúdom:
Trieda II – Ochrana pred úrazom elektrickým prúdom je zaistená dvojito alebo zosilnenou izoláciou.

POKYNY A INFORMÁCIE O ZAOBCHÁDZANÍ S POUŽITÝM OBALOM

Použitý obalový materiál odložte na miesto určené obcou na ukladanie odpadu.

LIKVIDÁCIA POUŽITÝCH ELEKTRICKÝCH A ELEKTRONICKÝCH ZARIADENÍ



Tento symbol na produktoch alebo v sprievodných dokumentoch znamená, že použité elektrické a elektronické výrobky sa nesmú pridať do bežného komunálneho odpadu. Pre správnu likvidáciu, obnovu a recykláciu odovzdajte tieto výrobky na určených zberných miestach. Alternativne v niektorých krajinách Európskej únie alebo iných európskych krajinách môžete vrátiť svoje výrobky miestnemu predajcovi pri kúpe ekvivalentného nového produktu. Správnu likvidáciu tohto produktu pomôžete zachovať cenné prírodné zdroje a napomáhate prevencii potenciálnych negatívnych dopadov na životné prostredie a ľudské

zdravie, ktoré by mohli byť dôsledkom nesprávnej likvidácie odpadov. Ďalšie podrobnosti si vyžiadajte od miestneho úradu alebo najbližšieho zberného miesta. Pri nesprávnej likvidácii tohto druhu odpadu sa môžu v súlade s národnými predpismi udeliť pokuty.

Pre podnikové subjekty v krajinách Európskej únie

Ak chcete likvidovať elektrické a elektronické zariadenia, vyžiadajte si potrebné informácie od svojho predajcu alebo dodávateľa.

Likvidácia v ostatných krajinách mimo Európskej únie

Tento symbol je platný v Európskej únii. Ak chcete tento výrobok zlikvidovať inde, vyžiadajte si potrebné informácie o správnom spôsobe likvidácie od miestnych úradov alebo od svojho predajcu.



Tento výrobok spĺňa všetky základné požiadavky smerníc EÚ, ktoré sa naň vzťahujú.

