

# *Ariete*

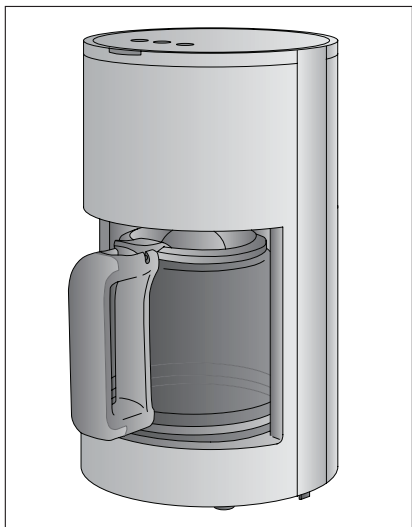

Filtračný kávovar  
Filtrační kávovar

---

**MODEL: 1394**

---

**CE EAC**

Návod na obsluhu  
Návod k obsluze

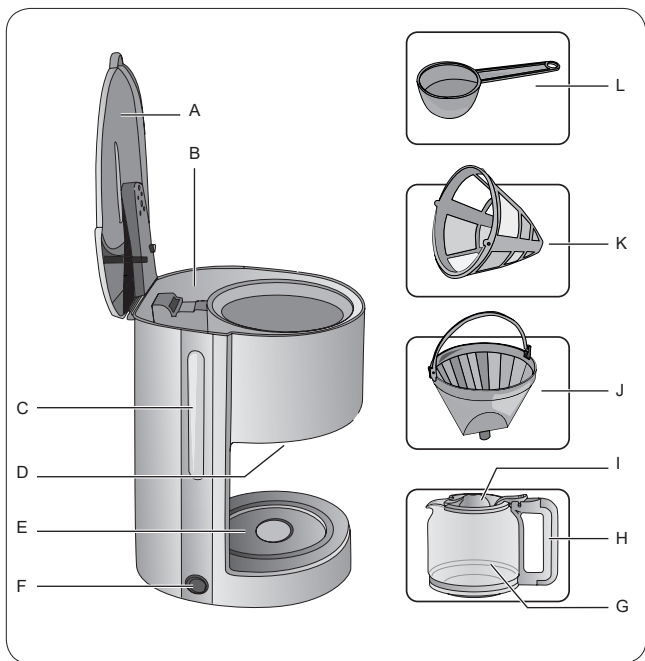

obr. 1

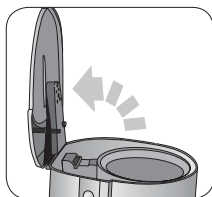

obr. 2



obr. 3

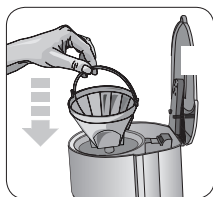

obr. 4

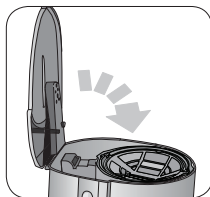

obr. 5

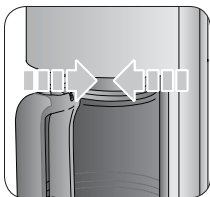

obr. 6

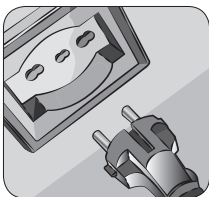

obr. 7

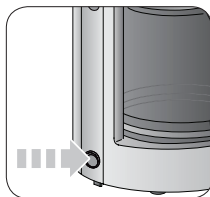

obr. 8

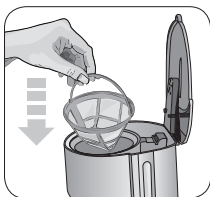

obr. 9

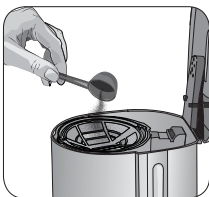

obr. 10



obr. 11

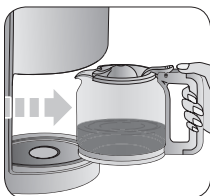

obr. 12



obr. 13

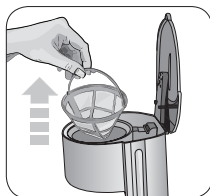

obr. 14

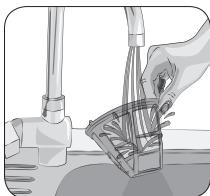

obr. 15

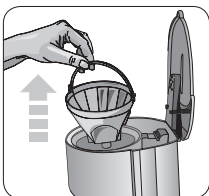

obr. 16

## INFORMÁCIE K NÁVODU NA OBSLUHU

---

Tento spotrebič je vyrobený v súlade s platnými európskymi nariadeniami, aby chránili používateľov, pokiaľ je to možné, pred možnými nebezpečenstvami. Pozorne si prečítajte tento návod pred použitím. Tento spotrebič používajte len na účely, na ktoré je určený, aby sa zabránilo nehodám a poškodeniu. Uchovávajte tento návod v blízkosti pre jeho budúce využitie. Ak by ste sa rozhodli odovzdať tento spotrebič iným osobám, nezabudnite zahrnúť taktiež tento návod.

Informácie v tomto návode sú označené nasledujúcimi symbolmi:



Nebezpečenstvo pre deti



Nebezpečenstvo popálenia



Nebezpečenstvo úrazu elektrickým prúdom



Varovanie - škody na majetku



Nebezpečenstvo poškodenia spôsobené inými príčinami

## POUŽITIE SPOTREBIČA NA DANÝ ÚČEL

---

Spotrebič je možné použiť na prípravu kávy a čaju.

Tento spotrebič sa nesmie používať na komerčné a priemyselné účely.

Akékoľvek iné použitie spotrebiča nie je výrobcom určené, čo je oslobodené od akejkoľvek zodpovednosti za škody akéhokoľvek druhu spôsobené nesprávnym používaním spotrebiča.

Nesprávne používanie má tiež za následok zrušenie akejkoľvek formy záruky.

## OSTATNÉ RIZIKÁ

---

Konštrukčné vlastnosti spotrebiča, na ktorý sa vzťahuje tento návod na obsluhu, znemožňujú používateľovi ochranu pred priamym prúdom pary alebo horúcej vody.



### **Varovanie!**

Nebezpečenstvo popálenia. Počas prevádzky spotrebiča môže z kanvice unikať horúca para alebo horúca voda. Majte svoje ruky a tvár ďalej od spotrebiča.

## **BEZPEČNOSTNÉ VAROVANIA**

---

### **PRED POUŽITÍM SI POZORNE PREČÍTAJTE POKYNY.**

- Tento spotrebič je navrhnutý výhradne na použitie v domácnosti a podobné využitie:
  - v zamestnaneckej kuchyni v predajniach, kanceláriách a inom pracovnom prostredí.
  - na farmách;
  - klientmi hotelov, motelov a inom type ubytovacieho zariadenia;
  - v mieste pre výdaj raňajok.
- Nepoužívajte spotrebič na iné účely, ako sú tie, ktoré sú popísané v tomto návode. Výrobca odmieta akúkoľvek zodpovednosť za nesprávne použitie alebo za akékoľvek iné použitie, ako je uvedené v tomto návode. Nesprávne používanie má tiež za následok zrušenie akejkoľvek formy záruky.
- Odporúčame ponechať si originálny obal, pretože v prípade porúch spôsobených nevhodným zabalením produktu v čase odoslania do autorizovaného servisného strediska nie je poskytovaná bezplatná pomoc.
- Aby sa neohrozila bezpečnosť spotrebiča, používajte iba originálne náhradné diely a príslušenstvo schválené výrobcom.
- Spotrebič je v súlade s Nariadením (ES) č. 1935/2004 z 27.10.2004 o materiáloch určených na styk s potravinami.



### **Nebezpečenstvo pre deti**

- Spotrebič môžu používať deti staršie ako 8 rokov a osoby so zníženými fyzickými, zmyslovými alebo duševnými schopnosťami, alebo osoby, ktoré nemajú skúsenosti alebo znalosti, len ak sú pod dozorom zodpovednej osoby alebo ak dostali a porozumeli návodom a existujúce nebezpečenstvá pri používaní spotrebiča.

- Deti sa so spotrebičom nesmú hrať.
- Čistenie a používateľskú údržbu nesmú vykonávať deti, pokiaľ nie sú staršie ako 8 rokov a nie sú počas prevádzky pod dozorom.
- Spotrebič a napájací kábel vždy uchovávajte mimo dosahu detí mladších ako 8 rokov.
- Nenechávajte napájací kábel visieť na mieste, kde by ho mohlo uchopiť dieťa.
- Spotrebič umiestnite tak, aby deti nemohli dosiahnuť na horúce časti.
- Nenechávajte obal v blízkosti detí, pretože je potenciálnym zdrojom nebezpečenstva.
- Ak sa rozhodnete tento spotrebič zlikvidovať, odporúča sa znefunkčniť ho prerezaním napájacieho kábla. Odporúča sa tiež zneškodniť časti spotrebiča, ktoré by mohli predstavovať nebezpečenstvo, najmä pre deti, ktoré môžu spotrebič používať ako hru.



### **Nebezpečenstvo popálenia**

- Pred čistením a údržbou odpojte spotrebič od elektrickej zásuvky a počkajte, kým horúce časti nevychladnú.
- Kanvica a telo spotrebiča sa môžu počas používania zohriať. Držte ruky a tvár mimo horúcich častí spotrebiča.
- Nedotýkajte sa kanvice a tela spotrebiča, keď je spotrebič v prevádzke alebo niekoľko minút po jeho vypnutí. Počkajte na vychladnutie horúcich častí.
- Pri vyberaní kanvice zo spotrebiča ju vždy uchopte za rukoväť.
- Počas prevádzky spotrebiča môže z kanvice unikať horúca para alebo horúca voda. Ruky a tvár držte ďalej od spotrebiča.
- Neotvárajte veko zásobníka, keď je spotrebič v prevádzke a niekoľko minút po jeho vypnutí. Počas prevádzky spotrebiča môže z kanvice unikať horúca para alebo horúca voda. Ruky a tvár držte ďalej od spotrebiča.

- Nenapĺňajte zásobník vodou, keď je spotrebič v prevádzke a niekoľko minút po jeho vypnutí. Počkajte na ochladenie horúcich častí.

-  Varovanie: Horúci povrch.



### **Nebezpečenstvo úrazu elektrickým prúdom**

- Pred pripojením spotrebiča k elektrickej sieti skontrolujte, či napätie vo Vašej elektrickej sieti zodpovedá údajom uvedeným na výrobnom štítku spotrebiča.
- Spotrebič vždy pripojte do uzemnenej elektrickej zásuvky.
- Používanie predĺžovacích káblov, ktoré nie sú schválené výrobcom spotrebiča, môže viesť k škodám a nehodám.
- Nikdy neťahajte za napájací kábel alebo spotrebič, aby ste odpojili zástrčku z elektrickej zásuvky.
- Nikdy nedávajte živé časti do kontaktu s vodou: hrozí nebezpečenstvo skratu a/alebo úrazu elektrickým prúdom.
- Nenechávajte napájací kábel proti ostrým častiam alebo ostrým okrajom.
- Dbajte na to, aby sa napájací kábel nikdy nedotýkal horúcich povrchov.
- Pred čistením a údržbou odpojte spotrebič od elektrickej zásuvky a počkajte, kým horúce časti nevychladnú.
- Pred naplnením zásobníka vodou vždy odpojte spotrebič od elektrickej zásuvky.
- Nikdy neponárajte spotrebič, zástrčku a napájací kábel do vody alebo iných tekutín.
- Spotrebič nepoužívajte, ak máte mokré ruky alebo ak ste bosí.
- Spotrebič neumiestňujte do blízkosti alebo na vlhké povrchy (ako je napríklad umývadlo).
- Ak sa spotrebič nepoužíva, aj na krátky čas, vypnite ho a vždy vytiahnite napájací kábel z elektrickej zásuvky.
- Nenechávajte spotrebič bez dozoru, keď je pripojený k zdroju napájania.



## **Varovanie - škody na majetku**

- Spotrebič sa musí používať a ponechať v pokoji na stabilnom povrchu.
- Spotrebič neumiestňujte na veľmi horúce povrchy alebo do blízkosti otvoreného ohňa, aby sa nepoškodil jeho povrch.
- Pred použitím úplne odviňte napájací kábel.
- Nikdy neumiestňujte predmety na vrchnú časť veka zásobníka.
- Nebezpečenstvo rozbitia skla kanvice. Nelejte vodu ani iné tekutiny na horúce sklo kanvice.
- Pri plnení zásobníka nepoužívajte perlivú, horúcu, teplú vodu ani iné tekutiny, ktoré by mohli poškodiť spotrebič.
- Do filtra nikdy nedávajte iné látky ako je mletá káva.
- Spotrebič neprevádzkujte nasucho, bez vody. Čerpadlo by mohlo vyhoriť.
- Kanvicu používajte iba v kombinácii s dodaným spotrebičom. Kanvicu nepoužívajte na sporákoch alebo iných zdrojoch tepla. Kanvicu nepoužívajte v mikrovlnnej rúre.
- S kanvicou zaobchádzajte opatrne. Nenarážajte kanvicou o iné predmety. Nebezpečenstvo rozbitia skla kanvice. Nebezpečenstvo poranenia ostrým sklom.
- Kanvicu nepoužívajte, ak je sklo alebo rukoväť rozbité alebo poškodené.
- Nekladte prázdnu kanvicu na horúce, studené alebo mokré povrchy.
- Nenechávajte spotrebič vystavený poveternostným vplyvom (napríklad dažďu alebo slnečnému žiareniu).
- Po odpojení spotrebiča a po vychladnutí horúcich častí spotrebič čistite iba vlhkou, neabrazívnou utierkou a niekoľkými kvapkami jemného, neagresívneho čistiaceho prostriedku. Nikdy nepoužívajte rozpúšťadlá, ktoré poškodzujú plastové časti.





## **Nebezpečenstvo poškodenia spôsobené inými príčinami**

- Ak chcete spotrebič nadvihnúť, uchopte ho vždy za telo.
- Pred premiestňovaním spotrebiča vždy vyprázdňte zásobník a kanvicu.
- Pred vkladáním alebo vyberaním jednotlivých komponentov vždy odpojte spotrebič od elektrickej zásuvky.
- Spotrebič umiestnite na rovný, stabilný a tepelne odolný povrch.
- Spotrebič umiestnite do prostredia, ktoré je dostatočne osvetlené, čisté a kde je ľahko dostupná elektrická zásuvka.
- Spotrebič umiestnite vo vzdialenosti najmenej 10 cm od stien, nábytku alebo iných spotrebičov.
- Nepoužívajte spotrebič, ak spadol na zem, vykazuje viditeľné poškodenia alebo z neho vyteká voda. Nepoužívajte spotrebič, ak došlo k poškodeniu napájacieho kábla, zástrčky alebo samotného spotrebiča. Všetky opravy vrátane výmeny napájacieho kábla môže z bezpečnostných dôvodov vykonávať len servisné stredisko Ariete alebo autorizovaný technik Ariete.



Pre správnu likvidáciu spotrebiča v súlade s Európskou smernicou 2012/19/EÚ si prečítajte zodpovedajúce informácie dodané so spotrebičom.

- **USCHOVAJTE TIETO POKYNY PRE POUŽITIE V BUDÚCNOSTI.**

## POPIS SPOTREBIČA

---

A - Veko zásobníka na vodu	G - Kanvica
B - Zásobník na vodu	H - Rukoväť kanvice
C - Indikátor hladiny vody	I - Veko kanvice
D - Dávkovacie hrdlo	J - Držiak filtra
E - Ohrievacia platňa	K - Kávový filter
F - Tlačidlo napájania s indikátorom prevádzky	L - Odmerná lyžica

### Identifikačné údaje

Nasledujúce identifikačné údaje spotrebiča sú uvedené na typovom štítku pod základňou spotrebiča:

- Výrobca a označenie CE
- Model (Mod.)
- Sériové číslo (SN)
- Napájacie napätie (V) a frekvencia (Hz)
- Spotreba elektrického prúdu (W)
- Zelené telefónne číslo na zákaznícky servis

Ak budete kontaktovať autorizované servisné stredisko, vždy uveďte model a sériové číslo.

## PRED POUŽITÍM

---

- 1 Odstráňte obalový materiál a skontrolujte, či sú prítomné všetky komponenty.

**Pred pripojením spotrebiča k elektrickej sieti sa uistite, či napätie na výrobnom štítku spotrebiča zodpovedá napätiu v elektrickej sieti.**



#### **Varovanie!**

Spotrebič umiestnite vo vzdialenosti najmenej 10 cm od stien, nábytku alebo iných spotrebičov.



#### **Varovanie!**

Nikdy neponárajte spotrebič, zástrčku a napájací kábel do vody alebo iných tekutín.

Pred naplnením zásobníka vodou odpojte spotrebič od elektrickej zásuvky.



#### **Varovanie!**

Pred vkladáním alebo vyberaním jednotlivých komponentov vždy odpojte spotrebič od elektrickej zásuvky.

- 2 Spotrebič postavte na horizontálny, stabilný a tepelne odolný povrch.
- 3 Úplne odviňte napájací kábel.

**Pred prvým použitím spotrebiča umyte odnímateľné časti, ktoré prichádzajú do styku s potravinami.**

- 4 Umyte súčasti spotrebiča. Dodržujte pokyny uvedené v časti „Čistenie a údržba“.

## **POKYNY PRE POUŽITIE**

---

### **Čistenie vnútorných obvodov**

**Pred prvým použitím spotrebiča alebo po určitej dobe nečinnosti vykonajte cyklus čistenia vnútorných obvodov.**

**Ak chcete vyčistiť vnútorné obvody, vyberte kávový filter z držiaka filtra.**

- 1 Otvorte veko zásobníka na vodu (A) (obr. 2).
- 2 Naplňte zásobník na vodu (B) čerstvou neperlivou vodou až po úroveň MAX (obr. 3).

**Pri plnení zásobníka nikdy neprekračujte hladinu MAX.**

- 3 Nainštalujte držiak filtra (J) do jeho uchytenia (obr. 4).
- 4 Zatvorte veko zásobníka na vodu (A) (obr. 5).
- 5 Položte kanvicu (G) na ohrievaciu platňu (E). Skontrolujte, či je dávkovacie hrdlo (D) správne umiestnené na veku kanvice (I) (obr. 6).
- 6 Pripojte spotrebič do elektrickej zásuvky (obr. 7).
- 7 Stlačte tlačidlo napájania (F) (obr. 8). Rozsvieti sa prevádzkový indikátor. Spotrebič začne vypúšťať horúcu vodu. Počkajte, kým sa všetka voda zo zásobníka vypustí do kanvice.
- 8 Odpojte spotrebič od elektrickej zásuvky.
- 9 Opakujte tento proces druhýkrát. Počkajte, kým sa všetka voda zo zásobníka vypustí do kanvice.

Po dokončení procesu dávkovania je spotrebič pripravený na použitie.

### **Ako pripraviť kávu**



#### **Varovanie!**

Pred naplnením zásobníka vodou odpojte spotrebič od elektrickej zásuvky.

- 1 Otvorte veko zásobníka na vodu (A) (obr. 2).

Indikátor hladiny vody (C) má stupnicu od 4 do 12: každé číslo zodpovedá počtu šálok kávy (4 na 4 šálky kávy a 12 na 12 šálok kávy).

2 Naplňte zásobník (B) vodou až po požadovanú úroveň (obr. 3).



### **Varovanie!**

Kanvicu nepoužívajte, ak je sklo alebo rukoväť rozbitá alebo poškodená. Hrozí nebezpečenstvo rozbitia pohára kanvice. Hrozí nebezpečenstvo poranenia ostrým sklom.

Nikdy neumiestňujte predmety na vrchnú časť veka zásobníka.

- 3 Nainštalujte držiak filtra (J) do jeho uchytenia (obr. 4).
- 4 Vložte kávový filter (K) do držiaka filtra (J) (obr. 9).
- 5 Odmerajte množstvo kávy do kávového filtra (obr. 10). Jedna šálka kávy sa rovná jednej odmerke mletej kávy.
- 6 Zatvorte veko zásobníka na vodu (A) (obr. 5).
- 7 Položte kanvicu (G) na ohrievaciu platňu (E). Skontrolujte, či je dávkovacie hrdlo (D) správne umiestnené na veku kanvice (I) (obr. 6).
- 8 Pripojte spotrebič do elektrickej zásuvky (obr. 7).
- 9 Stlačte tlačidlo napájania (F) (obr. 8). Rozsvieti sa prevádzkový indikátor. Spotrebič začne vypúšťať horúcu vodu.



### **Varovanie!**

Hrozí nebezpečenstvo popálenia. Nádoba a telo spotrebiča sa môžu počas používania zohriať. Majte ruky a tvár mimo horúcich častí spotrebiča.

Nedotýkajte sa kanvice a tela spotrebiča, keď je spotrebič v prevádzke alebo niekoľko minút po jeho vypnutí. Počkejte na vychladnutie horúcich častí.

Hrozí nebezpečenstvo popálenia. Neotvárajte veko zásobníka na vodu, keď je spotrebič v prevádzke a niekoľko minút po jeho vypnutí. Počas prevádzky spotrebiča môže z kanvice unikať horúca para alebo horúca voda. Majte ruky a tvár ďalej od spotrebiča.

- Ak chcete naliať kávu do šálky počas procesu dávkovania, vyberte kanvicu z ohrievacej platne. Spotrebič zastaví proces dávkovania na 30 sekúnd.

**V priebehu procesu dávkovania nevyberajte kanvicu z ohrievacej platne na dlhšie ako 30 sekúnd. Po 30 sekundách spotrebič obnoví dávkovanie a káva začne vychádzať z dávkovacieho hrdla.**

- Nalejte horúcu kávu do šálky (obr. 13).
  - Umiestnite kanvicu späť na ohrievaciu platňu.
- 10 Počkejte na koniec procesu dávkovania (obr. 11).

- 11 Stlačte tlačidlo napájania (F) (obr. 8). Spotrebič sa vypne. Automaticky sa spustí funkcia udržiavania teploty.
  - 12 Uchopte rukoväť (H) a vyberte kanvicu (G) z ohrievacej platne (E) (obr. 12).
  - 13 Nalejte horúcu kávu do šálky (obr. 13).
- Prípadne nechajte kanvicu na ohrievacej platni, aby káva zostala teplá.

## Funkcia udržiavania teploty

Na konci procesu dávkovania sa automaticky spustí funkcia udržiavania teploty. Funkcia udržiavania teploty zostane aktívna 30 minút.

## Ako znovu použiť spotrebič na prípravu väčšieho množstva kávy



### Varovanie!

Hrozí nebezpečenstvo popálenia. Nedotýkajte sa kanvice a tela spotrebiča, keď je spotrebič v prevádzke alebo niekoľko minút po jeho vypnutí.

Neotvárajte veko zásobníka na vodu, keď je spotrebič v prevádzke a niekoľko minút po jeho vypnutí. Počkejte na vychladnutie horúcich častí.

- Vyberte kávový filter (K) z držiaka filtra (J) (obr. 14).
- Odstráňte zvyšky kávy z kávového filtra.
- Postupujte podľa postupu opísaného v časti „Ako pripraviť kávu“.

## Funkcia automatického vypnutia

Funkcia automatického vypnutia sa automaticky spustí po približne 40 minútach nečinnosti spotrebiča. Táto funkcia uvedie spotrebič do pohotovostného režimu a vypne funkciu udržiavania teploty.

## UŽITOČNÉ TIPY NA PRÍPRAVU DOBREJ KÁVY

---

- Aby ste získali chutnú kávu, spotrebič pravidelne čistite. Dodržiavajte pokyny uvedené v časti „Čistenie a údržba“.
- Zásobník na vodu vždy naplňte čerstvou, čistou vodou.
- Úroveň mletia ovplyvňuje chuť kávy. Pre bohatšiu kávu s plným telom zvolte jemné mletie.
- Mletú kávu uchovávajte na chladnom a suchom mieste. Otvorené balíčky kávy pevne uzavrite a uložte do chladničky.
- Pre optimálnu chuť kávy si kúpte kávové zrná a pred varením ich pomelte.

- Ohrievaná káva nechutí dobre. Káva dosiahne svoju najlepšiu chuť ihneď po uvarení.
- Prítomnosť malých kvapiek oleja na povrchu kávy môže byť spôsobená dlhodobým používaním pražených zmesí: spotrebič pravidelne čistite.

## ČISTENIE A ÚDRŽBA

---

Pravidelné a každodenné čistenie zaisťuje účinnosť spotrebiča a predlžuje jeho životnosť.



### **Varovanie!**

Nikdy neponárajte spotrebič, zástrčku a napájací kábel do vody alebo iných tekutín.



### **Varovanie!**

Pred čistením a údržbou odpojte spotrebič od elektrickej zásuvky a počkajte, kým horúce časti nevychladnú.



### **Varovanie!**

Nepoužívajte abrazívne čistiace prostriedky ani kovové nástroje, aby nedošlo k poškriabaniu a poškodeniu povrchu spotrebiča. Nikdy nepoužívajte rozpúšťadlá, ktoré poškodzujú plastové časti. Súčasti spotrebiča nikdy neumývajte v umývačke riadu.



### **Varovanie!**

Pred vkladáním alebo vyberaním jednotlivých komponentov vždy odpojte spotrebič od elektrickej zásuvky.

## Čistenie spotrebiča

- Pevné časti spotrebiča čistite neabrazívnou vlhkou utierkou, aby ste nepoškodili povrch spotrebiča. Vysušte suchou utierkou.

## Čistenie kávového filtra

- Po každom použití vyberte kávový filter z držiaka filtra. Odstráňte zvyšky kávy z kávového filtra.
- Kávový filter umyte pod tečúcou vodou (obr. 15).

## Čistenie držiaka filtra

- Vyberte držiak filtra (J) z jeho uchytenia (obr. 16).
- Pravidelne čistite držiak filtra špongiou alebo vlhkou utierkou.

## Čistenie kanvice



### Varovanie!

Hrozí nebezpečenstvo rozbitia skla kanvice. Nelejte vodu ani iné tekutiny na horúce sklo kanvice.

S kanvicou zaobchádzajte opatrne. Nenarážajte kanvicou o iné predmety. Hrozí nebezpečenstvo rozbitia skla kanvice. Hrozí nebezpečenstvo poranenia ostrým sklom.

- Umyte kanvicu v mydlovej vode.
- Pomocou kefy odstráňte zvyšky kávy z veka kanvice.
- Vysušte suchou utierkou.

## Čistenie zásobníka na vodu

- Zásobník na vodu pravidelne čistite spongiou alebo vlhkou utierkou.

## ODSTRÁNENIE VODNÉHO KAMEŇA

---

Dobrá údržba a pravidelné čistenie zachovávajú a udržia spotrebič v účinnosti po dlhšiu dobu, ako aj výrazne znížia možné usadzovanie vodného kameňa v spotrebiči. Ak napriek tomu po určitom čase dôjde k narušeniu prevádzky spotrebiča v dôsledku neustáleho používania tvrdej a veľmi vápenatej vody, je možné spotrebič odvápnit, aby sa odstránila porucha. Na tento účel používajte iba odvápnovací prípravok na báze kyseliny citrónovej. Tento produkt možno ľahko nájsť v strediskách technickej pomoci. Výrobca nepreberá žiadnu zodpovednosť za poškodenie vnútorných komponentov spôsobené používaním nevhodných produktov v dôsledku prítomnosti chemických prísad.

**Odstraňovanie vodného kameňa vykonávajú raz za mesiac. Ak je použitá voda veľmi tvrdá a vápenatá, odvápnujte každé dva týždne.**

- 1 Naplňte kanvicu zmesou pozostávajúcou z 1 šálky bieleho octu a 3 šálok čerstvej, čistej vody.
- 2 Nalejte zmes do zásobníka na vodu (B).
- 3 Spustíte proces dávkovania a počkajte, kým sa naplní polovica kanvice.
- 4 Stlačte tlačidlo napájania (F) (obr. 8). Spotrebič sa vypne.
- 5 Počkajte 15 minút.
- 6 Uchopte rukoväť (H) a vyberte kanvicu (G) z ohrievacej platne (E) (obr. 12).
- 7 Nalejte zmes obsiahnutú v kanvici do zásobníka na vodu.
- 8 Spustíte ďalší dávkovací cyklus. Počkajte, kým sa všetka voda zo zásobníka na vodu vypustí do kanvice.

- 9 Stlačte tlačidlo napájania (F) (obr. 8). Spotrebič sa vypne.
- 10 Počkajte 15 minút. Vyprázdňte kanvicu.
- 11 Naplňte zásobník na vodu (B) čerstvou neperlivou vodou až po úroveň MAX (obr. 3).
- 12 Spustite ďalší dávkovací cyklus. Počkajte, kým sa všetka voda zo zásobníka na vodu vypustí do kanvice.
- 13 Stlačte tlačidlo napájania (F) (obr. 8). Spotrebič sa vypne.
- 14 Vyprázdňte kanvicu. Počkajte na vychladnutie horúcich častí.
- 15 Umyte súčasti spotrebiča. Dodržiavajte pokyny uvedené v časti „Čistenie a údržba“.

## **VYRADENIE SPOTREBIČA Z PREVÁDZKY**

---

V prípade vyradenia spotrebiča z prevádzky vytriahnite zástrčku z elektrickej zásuvky. V prípade likvidácie je nevyhnutné zaistiť oddelenie rôznych materiálov použitých pri konštrukcii spotrebiča a zlikvidovať ich podľa ich zloženia a podľa platných právnych predpisov v štáte používania.



## Informácie o likvidácii opotrebovaného elektrického zariadenia (súkromné domácnosti)



Tento symbol na produktoch a/alebo na priložených dokumentoch znamená, že sa pri likvidácii nesmú elektrické a elektronické zariadenia miešať so všeobecným domácim odpadom. V záujme správneho obhospodarovania, obnovy a recyklácie odveďte, prosím, tieto produkty na určené zberné miesta, kde budú prijaté bez poplatku. V niektorých krajinách je možné tieto produkty vrátiť priamo miestnemu maloobchodu v prípade, ak si objednáte podobný nový výrobok. Správna likvidácia týchto produktov pomôže ušetriť hodnotné zdroje a zabrániť možným negatívnym vplyvom na ľudské zdravie a prostredie, ktoré môžu inak vzniknúť v dôsledku nesprávneho zaobchádzania s odpadom. Bližšie informácie o najbližšom zbernom mieste získate na miestnom úrade. V prípade nesprávnej likvidácie odpadu môžu byť uplatnené pokuty v súlade s platnou legislatívou.

### Pre právnické osoby v Európskej únii

Ak potrebujete zlikvidovať opotrebované elektrické a elektronické zariadenia, bližšie informácie získate od svojho miestneho predajcu alebo dodávateľa.

### Informácie o likvidácii v krajinách mimo Európskej únie

Tento symbol je platný len v Európskej únii. Ak si želáte zlikvidovať toto zariadenie, obráťte sa na miestny úrad alebo predajcu a poinformujte sa o správnom spôsobe likvidácie tohto typu odpadu.

### Autorizovaný dovozca a distribútor pre Slovensko:

DSI Slovakia s.r.o.  
Letná 42  
040 01 Košice  
Slovenská republika  
Tel: +421 556 118 110

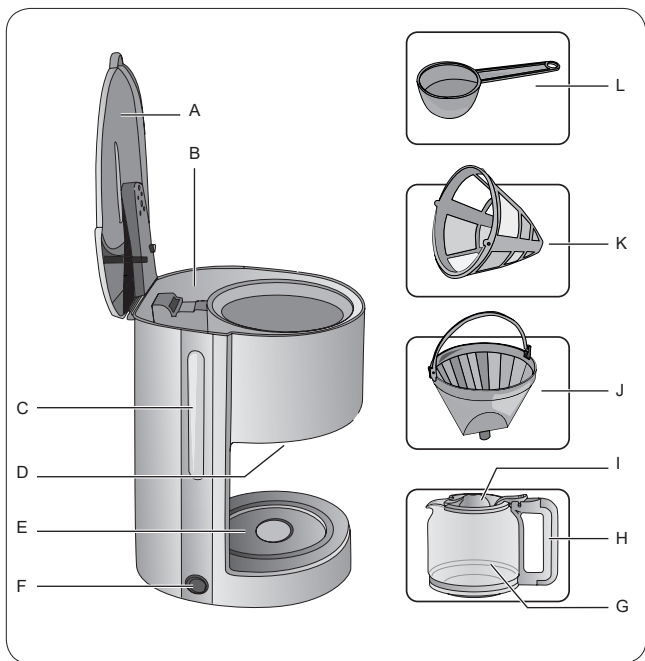

obr. 1

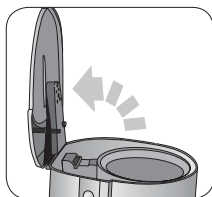

obr. 2



obr. 3

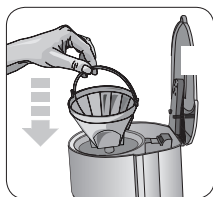

obr. 4

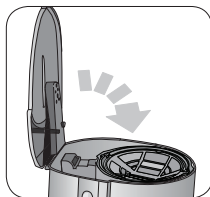

obr. 5

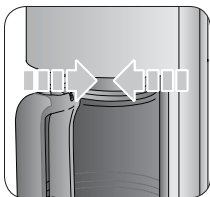

obr. 6

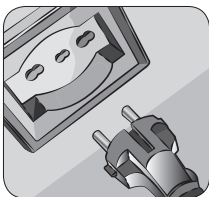

obr. 7

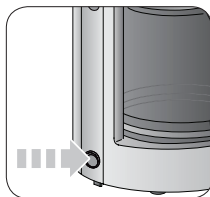

obr. 8

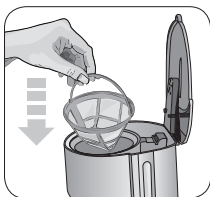

obr. 9

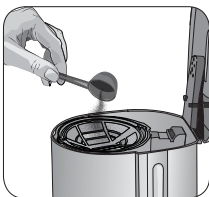

obr. 10



obr. 11

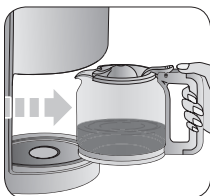

obr. 12



obr. 13

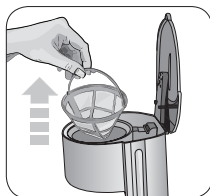

obr. 14

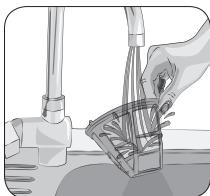

obr. 15

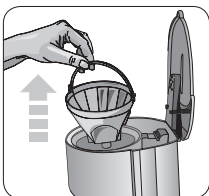

obr. 16

## INFORMACE K NÁVODU K OBSLUZE

---

Tento spotřebič je vyroben v souladu s platnými evropskými nařízeními, aby chránila uživatele, pokud je to možné, před možnými nebezpečími. Pozorně si přečtěte tento návod před použitím. Tento spotřebič používejte pouze k účelům, ke kterým je určen, aby se zabránilo nehodám a poškození. Uchovávejte tento návod v blízkosti pro jeho budoucí využití. Pokud byste se rozhodli předat tento spotřebič jiným osobám, nezapomeňte zahrnout také tento návod.

Informace v tomto návodu jsou označeny následujícími symboly:



Nebezpečí pro děti



Nebezpečí popálení



Nebezpečí úrazu elektrickým proudem



Varování – škody na majetku



Nebezpečí poškození způsobené jinými příčinami

## POUŽITÍ SPOTŘEBIČE PRO DANÝ ÚČEL

---

Spotřebič lze použít pro přípravu kávy a čaje.

Tento Spotřebič lze použít pro přípravu kávy a čaje. Jakékoli jiné použití spotřebiče není výrobcem určeno, což je osvobozeno od jakékoli odpovědnosti za škody jakéhokoli druhu způsobené nesprávným používáním spotřebiče.

Nesprávné používání má také za následek zrušení jakékoli formy záruky.

## OSTATNÍ RIZIKA

---

Konstrukční vlastnosti spotřebiče, na který se vztahuje tento návod k obsluze, znemožňují uživateli ochranu před přímým proudem páry nebo horké vody.



**Varování!**

Nebezpečí popálení. Během provozu spotřebiče může z konvice unikat horká pára nebo horká voda. Mějte své ruce a tvář dále od spotřebiče.

## **BEZPEČNOSTNÍ VAROVÁNÍ**

---

### **PŘED POUŽITÍM SI POZORNĚ PŘEČTĚTE POKYNY.**

- Tento spotřebič je navržen výhradně pro použití v domácnosti a podobné využití:
  - v zaměstnanecké kuchyni v prodejnách, kancelářích a jiném pracovním prostředí.
  - na farmách;
  - klienty hotelů, motelů a jiném typu ubytovacího zařízení;
  - v místě pro výdej snídaní.
- Nepoužívejte spotřebič pro jiné účely, než jsou ty, které jsou popsány v tomto návodu. Výrobce odmítá jakoukoli odpovědnost za nesprávné použití nebo za jakékoli jiné použití, než je uvedeno v tomto návodu. Nesprávné používání má také za následek zrušení jakékoli formy záruky.
- Doporučujeme ponechat si originální obal, protože v případě poruch způsobených nevhodným zabalením produktu v době odeslání do autorizovaného servisního střediska není poskytována bezplatná pomoc.
- Aby se neohrozila bezpečnost spotřebiče, používejte pouze originální náhradní díly a příslušenství schválené výrobcem.
- Spotřebič je v souladu s nařízením (ES) č. 1935/2004 z 27. 10. 2004 o materiálech určených ke styku s potravinami.



### **Nebezpečí pro děti**

- Spotřebič mohou používat děti starší 8 let a osoby se sníženými fyzickými, smyslovými nebo duševními schopnostmi, nebo osoby, které nemají zkušenosti nebo znalosti, pouze pokud jsou pod dozorem odpovědné osoby nebo pokud dostaly a porozuměly návodům a existujícímu nebezpečí při používání spotřebiče.

- Děti si se spotřebičem nesmí hrát.
- Čištění a údržbu nesmějí provádět děti, pokud nejsou starší 8 let a nejsou během provozu pod dozorem.
- Spotřebič a napájecí kabel vždy uchovávejte mimo dosah dětí mladších 8 let.
- Nenechávejte napájecí kabel viset na místě, kde by jej mohlo uchopit dítě.
- Spotřebič umístěte tak, aby děti nemohly dosáhnout na horké části.
- Nenechávejte obal v blízkosti dětí, protože je potenciálním zdrojem nebezpečí.
- Pokud se rozhodnete tento spotřebič zlikvidovat, doporučuje se znefunkčnit jej proříznutím napájecího kabelu. Doporučuje se také zneškodnit části spotřebiče, které by mohly představovat nebezpečí, zejména pro děti, které mohou spotřebič používat jako hru.



### **Nebezpečí popálení**

- Před čištěním a údržbou odpojte spotřebič od elektrické zásuvky a počkejte, dokud horké části nevychladnou.
- Konvice a tělo spotřebiče se mohou během používání zahřát. Držte ruce a obličej mimo horké části spotřebiče.
- Nedotýkejte se konvice a těla spotřebiče, když je spotřebič v provozu nebo několik minut po jeho vypnutí. Počkejte na vychladnutí horkých částí.
- Při vyjímání konvice ze spotřebiče ji vždy uchopte za rukojeť.
- Během provozu spotřebiče může z konvice unikat horká pára nebo horká voda. Ruce a obličej držte dále od spotřebiče.
- Neotevírejte víko zásobníku, když je spotřebič v provozu a několik minut po jeho vypnutí. Během provozu spotřebiče může z konvice unikat horká pára nebo horká voda. Ruce a obličej držte dále od spotřebiče.

- Nenaplňujte zásobník vodou, když je spotřebič v provozu a několik minut po jeho vypnutí. Počkejte na ochlazení horkých částí.

-  Varování: Horký povrch.

### **Nebezpečí úrazu elektrickým proudem**

- Před připojením spotřebiče k elektrické síti zkontrolujte, zda napětí ve Vaší elektrické síti odpovídá údajům uvedeným na výrobním štítku spotřebiče.
- Spotřebič vždy připojte do uzemněné elektrické zásuvky.
- Používání prodlužovacích kabelů, které nejsou schváleny výrobcem spotřebiče, může vést ke škodám a nehodám.
- Nikdy netahejte za napájecí kabel nebo spotřebič, abyste odpojili zástrčku z elektrické zásuvky.
- Nikdy nedávejte živé části do kontaktu s vodou: hrozí nebezpečí zkratu a/nebo úrazu elektrickým proudem.
- Nenechávejte napájecí kabel proti ostrým částem nebo ostrým okrajům.
- Dbejte na to, aby se napájecí kabel nikdy nedotýkal horkých povrchů.
- Před čištěním a údržbou odpojte spotřebič od elektrické zásuvky a počkejte, dokud horké části nevychladnou.
- Před naplněním zásobníku vodou vždy odpojte spotřebič od elektrické zásuvky.
- Nikdy neponořujte spotřebič, zástrčku a napájecí kabel do vody nebo jiných tekutin.
- Spotřebič nepoužívejte, pokud máte mokré ruce nebo pokud jste bosí.
- Spotřebič neumísťujte do blízkosti nebo na vlhké povrchy (jako je například umyvadlo).
- Pokud se spotřebič nepoužívá, i na krátkou dobu, vypněte jej a vždy vytáhněte napájecí kabel z elektrické zásuvky.
- Nenechávejte spotřebič bez dozoru, když je připojen ke zdroji napájení.



## **Varování - škody na majetku**

- Spotřebič se musí používat a ponechat v klidu na stabilním povrchu.
- Spotřebič neumísťujte na velmi horké povrchy nebo poblíž otevřeného ohně, aby se nepoškodil jeho povrch.
- Před použitím úplně odviňte napájecí kabel.
- Nikdy neumísťujte předměty na vrchní část víka zásobníku.
- Nebezpečí rozbití skla konvice. Nelijte vodu ani jiné tekutiny na horké sklo konvice.
- Při plnění zásobníku nepoužívejte perlivou, horkou, teplou vodu ani jiné tekutiny, které by mohly poškodit spotřebič.
- Do filtru nikdy nedávejte jiné látky než je mletá káva.
- Spotřebič neprovozujte nasucho, bez vody. Čerpadlo by mohlo vyhořet.
- Konvici používejte pouze v kombinaci s dodaným spotřebičem. Konvici nepoužívejte na sporácích nebo jiných zdrojích tepla. Konvici nepoužívejte v mikrovlnné troubě.
- S konvicí zacházejte opatrně. Nenarážejte konvicí do jiných předmětů. Nebezpečí rozbití skla konvice. Nebezpečí zranění ostrým sklem.
- Konvici nepoužívejte, pokud je sklo nebo rukojeť rozbité nebo poškozené.
- Nepokládejte prázdnou konvici na horké, studené nebo mokré povrchy.
- Nenechávejte spotřebič vystavený povětrnostním vlivům (například dešti nebo slunečnímu záření).
- Po odpojení spotřebiče a po vychladnutí horkých částí spotřebič čistěte pouze vlhkou, neabrazivní utěrkou a několika kapkami jemného, neagresivního čisticího prostředku. Nikdy nepoužívejte rozpouštědla, která poškozují plastové části.





## **Nebezpečí poškození způsobená jinými příčinami**

- Chcete-li spotřebič nadzvednout, uchopte jej vždy za tělo.
- Před přemístováním spotřebiče vždy vyprázdněte zásobník a konvici.
- Před vkládáním nebo vyjímáním jednotlivých komponentů vždy odpojte spotřebič od elektrické zásuvky.
- Spotřebič umístěte na rovný, stabilní a tepelně odolný povrch.
- Spotřebič umístěte do prostředí, které je dostatečně osvětlené, čisté a kde je snadno dostupná elektrická zásuvka.
- Spotřebič umístěte ve vzdálenosti nejméně 10 cm od stěn, nábytku nebo jiných spotřebičů.
- Nepoužívejte spotřebič, pokud spadl na zem, vykazuje viditelná poškození nebo z něj vytéká voda. Nepoužívejte spotřebič, došlo-li k poškození napájecího kabelu, zástrčky nebo samotného spotřebiče. Veškeré opravy včetně výměny napájecího kabelu může z bezpečnostních důvodů provádět pouze servisní středisko Ariete nebo autorizovaný technik Ariete.



Pro správnou likvidaci spotřebiče v souladu s Evropskou směrnicí 2012/19/EU si přečtěte odpovídající informace  dodané se spotřebičem.

- **USCHOVEJTE TETO POKYNY PRO POUŽITÍ V BUDOUCNOSTI.**

## POPIS SPOTŘEBIČE

---

A - Víko zásobníku na vodu	G - Konvice
B - Zásobník na vodu	H - Rukojeť konvice
C - Indikátor hladiny vody	I - Víko konvice
D - Dávkovací hrdlo	J - Držák filtru
E - Ohřívací deska	K - Kávový filtr
F - Tlačítko napájení s indikátorem provozu	L - Odměrná lžice

### Identifikační údaje

Následující identifikační údaje spotřebiče jsou uvedeny na typovém štítku pod základnou spotřebiče:

- Výrobce a označení CE
- Model (Mod.)
- Sériové číslo (SN)
- Napájecí napětí (V) a frekvence (Hz)
- Spotřeba elektrického proudu (W)
- Zelené telefonní číslo na zákaznický servis

Budete-li kontaktovat autorizované servisní středisko, vždy uveďte model a sériové číslo.

## PŘED POUŽITÍM

---

- 1 Odstraňte obalový materiál a zkontrolujte, zda jsou přítomny všechny komponenty.

**Před připojením spotřebiče k elektrické síti se ujistěte, zda napětí na výrobním štítku spotřebiče odpovídá napětí v elektrické síti.**



#### Varování!

Spotřebič umístěte ve vzdálenosti nejméně 10 cm od stěn, nábytku nebo jiných spotřebičů.



#### Varování!

Nikdy neponořujte spotřebič, zástrčku a napájecí kabel do vody nebo jiných tekutin.

Před naplněním zásobníku vodou odpojte spotřebič od elektrické zásuvky.



#### Varování!

Před vkládáním nebo vyjímáním jednotlivých komponentů vždy odpojte spotřebič od elektrické zásuvky.

- 2 Spotřebič postavte na horizontální, stabilní a tepelně odolný povrch.
- 3 Úplně odviňte napájecí kabel.

**Před prvním použitím spotřebiče omyjte odnímatelné části, které přicházejí do styku s potravinami.**

- 4 Umyjte součásti spotřebiče. Dodržujte pokyny uvedené v části „Čištění a údržba“.

## **POKYNY PRO POUŽITÍ**

---

### **Čištění vnitřních obvodů**

**Před prvním použitím spotřebiče nebo po určité době nečinnosti proveďte cyklus čištění vnitřních obvodů.**

**Chcete-li vyčistit vnitřní obvody, vyjměte kávový filtr z držáku filtru.**

- 1 Otevřete víko zásobníku na vodu (A) (obr. 2).
- 2 Naplňte zásobník na vodu (B) čerstvou neperlivou vodou až po úroveň MAX (obr. 3).

**Při plnění zásobníku nikdy nepřekračujte hladinu MAX.**

- 3 Nainstalujte držák filtru (J) do jeho uchycení (obr. 4).
- 4 Zavřete víko zásobníku na vodu (A) (obr. 5).
- 5 Položte konvici (G) na ohřívací desku (E). Zkontrolujte, zda je dávkovací hrdlo (D) správně umístěno na víku konvice (I) (obr. 6).
- 6 Připojte spotřebič do elektrické zásuvky (obr. 7).
- 7 Stiskněte tlačítko napájení (F) (obr. 8). Rozsvítí se provozní indikátor. Spotřebič začne vypouštět horkou vodu. Počkejte, až se všechna voda ze zásobníku vypustí do konvice.
- 8 Odpojte spotřebič od elektrické zásuvky.
- 9 Opakujte tento proces podruhé. Počkejte, až se všechna voda ze zásobníku vypustí do konvice.

Po dokončení procesu dávkování je spotřebič připraven k použití.

### **Jak připravit kávu**



#### **Varování!**

Před naplněním zásobníku vodou odpojte spotřebič od elektrické zásuvky.

- 1 Otevřete víko zásobníku na vodu (A) (obr. 2).

Indikátor hladiny vody (C) má stupnici od 4 do 12: každé číslo odpovídá počtu šálků kávy (4 na 4 šálky kávy a 12 na 12 šálků kávy).

2 Naplňte zásobník (B) vodou až po požadovanou úroveň (obr. 3).



### **Varování!**

Konvici nepoužívejte, pokud je sklo nebo rukojeť rozbitá nebo poškozená. Hrozí nebezpečí rozbití sklenice konvice. Hrozí nebezpečí poranění ostrým sklem.

Nikdy neumísťujte předměty na vrchní část víka zásobníku.

- 3 Nainstalujte držák filtru (J) do jeho uchycení (obr. 4).
- 4 Vložte kávový filtr (K) do držáku filtru (J) (obr. 9).
- 5 Změřte množství kávy do kávového filtru (obr. 10). Jeden šálek kávy se rovná jedné odměrce mleté kávy.
- 6 Zavřete víko zásobníku na vodu (A) (obr. 5).
- 7 Položte konvici (G) na ohřívací desku (E). Zkontrolujte, zda je dávkovací hrdlo (D) správně umístěno na víku konvice (I) (obr. 6).
- 8 Připojte spotřebič do elektrické zásuvky (obr. 7).
- 9 Stiskněte tlačítko napájení (F) (obr. 8). Rozsvítí se provozní indikátor. Spotřebič začne vypouštět horkou.



### **Varování!**

Hrozí nebezpečí popálení. Nádoba a tělo spotřebiče se mohou během používání zahřát. Mějte ruce a obličej mimo horké části spotřebiče. Nedotýkejte se konvice a těla spotřebiče, když je spotřebič v provozu nebo několik minut po jeho vypnutí. Počkejte na vychladnutí horkých částí.

Hrozí nebezpečí popálení. Neotevírejte víko zásobníku na vodu, když je spotřebič v provozu a několik minut po jeho vypnutí. Během provozu spotřebiče může z konvice unikat horká pára nebo horká voda. Mějte ruce a tvář dále od spotřebiče.

- Chcete-li nalít kávu do šálku během procesu dávkování, vyjměte konvici z ohřívací desky. Spotřebič zastaví proces dávkování na 30 sekund.

**Během procesu dávkování nevyjímajte konvici z ohřívací desky na déle než 30 sekund. Po 30 sekundách spotřebič obnoví dávkování a káva začne vycházet z dávkovacího hrdla.**

- Nalijte horkou kávu do šálku (obr. 13).
  - Umístěte konvici zpět na ohřívací desku.
- 10 Počkejte na konec procesu dávkování (obr. 11).

- 11 Stiskněte tlačítko napájení (F) (obr. 8). Spotřebič se vypne. Automaticky se spustí funkce udržování teploty.
  - 12 Uchopte rukojeť (H) a vyjměte konvici (G) z ohřívací desky (E) (obr. 12).
  - 13 Nalijte horkou kávu do šálku (obr. 13).
- Případně nechte konvici na ohřívací desce, aby káva zůstala teplá.

## Funkce udržování teploty

Na konci procesu dávkování se automaticky spustí funkce udržování teploty. Funkce udržování teploty zůstane aktivní 30 minut.

## Jak znovu použít spotřebič pro přípravu většího množství kávy



### Varování!

Hrozí nebezpečí popálení. Nedotýkejte se konvice a těla spotřebiče, když je spotřebič v provozu nebo několik minut po jeho vypnutí. Neotevírejte víko zásobníku na vodu, když je spotřebič v provozu a několik minut po jeho vypnutí. Počkejte na vychladnutí horkých částí.

- Vyjměte kávový filtr (K) z držáku filtru (J) (obr. 14).
- Odstraňte zbytky kávy z kávového filtru.
- Postupujte podle postupu popsaneho v části „Jak připravit kávu“.

## Funkce automatického vypnutí

Funkce automatického vypnutí se automaticky spustí po přibližně 40 minutách nečinnosti spotřebiče. Tato funkce uvede spotřebič do pohotovostního režimu a vypne funkci udržování teploty.

## UŽITEČNÉ TIPY PRO PŘÍPRAVU DOBRÉ KÁVY

---

- Abyste získali chutnou kávu, spotřebič pravidelně čistěte. Dodržujte pokyny uvedené v části „Čištění a údržba“.
- Zásobník na vodu vždy naplňte čerstvou, čistou vodou.
- Úroveň mletí ovlivňuje chuť kávy. Pro bohatší kávu s plnějším tělem zvolte jemné mletí.
- Mletou kávu uchovávejte na chladném a suchém místě. Otevřené balíčky kávy pevně uzavřete a uložte do chladničky.
- Pro optimální chuť kávy si kupte kávová zrna a před vařením je pomelte.

- Ohřívána káva nechutná dobře. Káva dosáhne své nejlepší chuti ihned po uvaření.
- Přítomnost malých kapek oleje na povrchu kávy může být způsobena dlouhodobým používáním pražených směsí: spotřebič pravidelně čistěte.

## ČIŠTĚNÍ A ÚDRŽBA

---

Pravidelné a každodenní čištění zajišťuje účinnost spotřebiče a prodlužuje jeho životnost.



### **Varování!**

Nikdy neponořujte spotřebič, zástrčku a napájecí kabel do vody nebo jiných tekutin.



### **Varování!**

Před čištěním a údržbou odpojte spotřebič od elektrické zásuvky a počkejte, dokud horké části nevychladnou.



### **Varování!**

Nepoužívejte abrazivní čisticí prostředky ani kovové nástroje, aby nedošlo k poškrábání a poškození povrchu spotřebiče.

Nikdy nepoužívejte rozpouštědla, která poškozují plastové části.

Součásti spotřebiče nikdy nemyjte v myčce nádobí.



### **Varování!**

Před vkládáním nebo vyjímáním jednotlivých komponentů vždy odpojte spotřebič od elektrické zásuvky.

## Čištění spotřebiče

- Pevné části spotřebiče čistěte neabrazivní vlhkou utěrkou, abyste nepoškodili povrch spotřebiče. Vysušte suchou utěrkou.

## Čištění kávového filtru

- Po každém použití vyjměte kávový filtr z držáku filtru. Odstraňte zbytky kávy z kávového filtru.
- Kávový filtr umyjte pod tekoucí vodou (obr. 15).

## Čištění držáku filtru

- Vyjměte držák filtru (J) z jeho uchycení (obr. 16).
- Pravidelně čistěte držák filtru houbou nebo vlhkou utěrkou.

## Čištění konvice



### Varování!

Hrozí nebezpečí rozbití skla konvice. Nelijte vodu ani jiné tekutiny na horké sklo konvice.

S konvicí zacházejte opatrně. Nenarážejte konvicí o jiné předměty.

Hrozí nebezpečí rozbití skla konvice. Hrozí nebezpečí poranění ostrým sklem.

- Umyjte konvici v mýdlové vodě.
- Pomocí kartáče odstraňte zbytky kávy z víka konvice.
- Vysušte suchou utěrkou.

## Čištění zásobníku na vodu

- Zásobník na vodu pravidelně čistěte houbou nebo vlhkou utěrkou.

## ODSTRANĚNÍ VODNÍHO KAMENE

---

Dobrá údržba a pravidelné čištění zachovají a udrží spotřebič v účinnosti po delší dobu, jakož i výrazně sníží možné usazování vodního kamene ve spotřebiči. Pokud přesto po určité době dojde k narušení provozu spotřebiče v důsledku neustálého používání tvrdé a velmi vápenaté vody, lze spotřebič odvápnit, aby se odstranila závada. K tomuto účelu použijte pouze odvápnovací přípravek na bázi kyseliny citrónové.

Tento produkt lze snadno nalézt ve střediscích technické pomoci. Výrobce nepřebírá žádnou odpovědnost za poškození vnitřních komponent způsobené používáním neshodných produktů v důsledku přítomnosti chemických přísad.

**Odstraňování vodního kamene provádějte jednou za měsíc. Pokud je použitá voda velmi tvrdá a vápenatá, odvápnujte každé dva týdny.**

- 1 Naplňte konvici směsí sestávající z 1 šálku bílého octa a 3 šálků čerstvé, čisté vody.
- 2 Nalijte směs do zásobníku na vodu (B).
- 3 Spusťte proces dávkování a počkejte, až se naplní polovina konvice.
- 4 Stiskněte tlačítko napájení (F) (obr. 8). Spotřebič se vypne.
- 5 Počkejte 15 minut.
- 6 Uchopte rukojeť (H) a vyjměte konvici (G) z ohřívací desky (E) (obr. 12).
- 7 Nalijte směs obsaženou v konvici do zásobníku na vodu.
- 8 Spusťte další dávkovací cyklus. Počkejte, až se všechna voda ze zásobníku na vodu vypustí do konvice.

- 9 Stiskněte tlačítko napájení (F) (obr. 8). Spotřebič se vypne.
- 10 Počkejte 15 minut. Vyprázdněte konvici.
- 11 Naplňte zásobník na vodu (B) čerstvou neperlivou vodou až po úroveň MAX (obr. 3).
- 12 Spusťte další dávkovací cyklus. Počkejte, až se všechna voda ze zásobníku na vodu vypustí do konvice.
- 13 Stiskněte tlačítko napájení (F) (obr. 8). Spotřebič se vypne.
- 14 Vyprázdněte konvici. Počkejte na vychladnutí horkých částí.
- 15 Umyjte součásti spotřebiče. Dodržujte pokyny uvedené v části „Čištění a údržba“.

## **VYŘAZENÍ SPOTŘEBIČE Z PROVOZU**

---

V případě vyřazení spotřebiče z provozu vytáhněte zástrčku z elektrické zásuvky. V případě likvidace je nezbytné zajistit oddělení různých materiálů použitých při konstrukci spotřebiče a zlikvidovat je podle jejich složení a podle platných právních předpisů ve státě používání.



## Informace pro uživatele k likvidaci elektrických a elektronických zařízení (domácnosti)



Tento symbol na produktech anebo v průvodních dokumentech znamená, že použité elektrické a elektronické výrobky nesmí být přidány do běžného komunálního odpadu.

Ke správné likvidaci, obnově a recyklaci doručte tyto výrobky na určená sběrná místa, kde budou přijata zdarma. Alternativně v některých zemích můžete vrátit své výrobky místnímu prodejci při koupi ekvivalentního nového produktu. Správnou likvidací tohoto produktu pomůžete zachovat cenné přírodní zdroje a napomáháte prevenci potenciálních negativních dopadů na životní prostředí a lidské zdraví, což by mohly být důsledky nesprávné likvidace odpadů. Další podrobnosti si vyžádejte od místního úřadu nebo nejbližšího sběrného místa. Při nesprávné likvidaci tohoto druhu odpadu mohou být v souladu s národními předpisy uděleny pokuty.

### Pro podnikové uživatele v zemích Evropské unie

Chcete-li likvidovat elektrická a elektronická zařízení, vyžádejte si potřebné informace od svého prodejce nebo dodavatele.

### Informace k likvidaci v ostatních zemích mimo Evropskou unii

Tento symbol je platný jen v Evropské unii.

Chcete-li tento výrobek zlikvidovat, vyžádejte si potřebné informace o správném způsobu likvidace od místních úřadů nebo od svého prodejce.

### Autorizovaný dovozce a distributor pro ČR:

DSI Czech, spol. s.r.o.  
Křižíkova 237/36A  
186 00 Praha 8 – Karlín  
Česká republika  
Tel: + 420 225 386 130