

Ariete

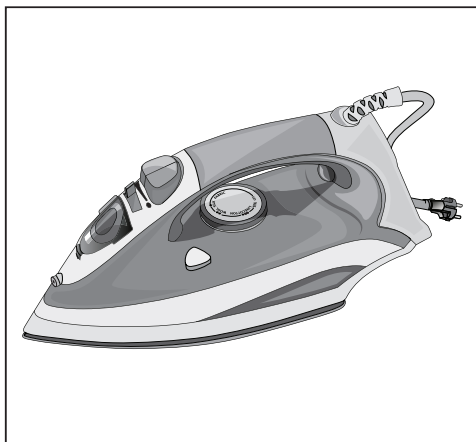

Žehlička
Žehlička

MODEL: 6234

CE EAC

Návod na obsluhu
Návod k obsluze

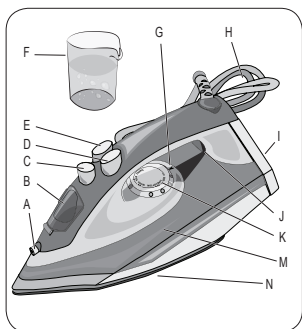

obr. 1

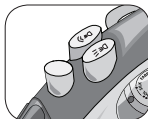

obr. 2



obr. 3

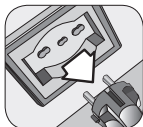

obr. 4

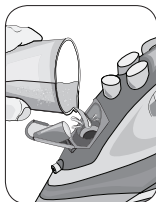

obr. 5

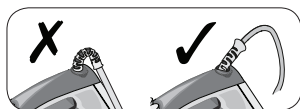

obr. 6



obr. 7



obr. 8

DÔLEŽITÉ BEZPEČNOSTNÉ POKYNY

PRED POUŽITÍM SI PREČÍTAJTE TIETO POKYNY

Zvýšte pozornosť pri použití elektrických spotrebičov a dodržiavajte nasledujúce pravidlá:

- Spotrebič bol navrhnutý na použitie v domácnosti a nesmie sa používať na komerčné alebo priemyselné účely.
- Nenesieme žiadnu zodpovednosť za poškodenia vyplývajúce z použitia iného je popísané v tomto návode.
- Odporúčame uschovať si originálne balenie, pretože záruka sa nevzťahuje na poškodenia spôsobené nesprávnym zabalením výrobku pri odoslaní na záručnú opravu.
- Tento výrobok vyhovuje smernici 2006/95/EC a EMC smernici 2004/108/EC.



Nebezpečenstvo pre deti

- Tento spotrebič môžu používať deti od 8 rokov a osoby s obmedzenými fyzickými, zmyslovými alebo mentálnymi schopnosťami, ak sú pod neustálym dozorom osoby zodpovednej za ich bezpečnosť, alebo boli poučené o správnom a bezpečnom použití spotrebiča a porozumeli prípadným rizikám.
- Nevedzte napájací kábel v miestach, kde naň dosiahnu deti.
- Čistenie a údržbu nesmú vykonávať deti bez dozoru.
- Nedovoľte deťom hrať sa so spotrebičom.
- Nenechávajte obalové materiály v blízkosti detí, pretože predstavujú možné nebezpečenstvo.
- V prípade likvidácie spotrebiča odporúčame odrezáť napájací kábel. Taktiež odporúčame znefunkčniť potenciálne nebezpečné komponenty pre ochranu detí pred zranením, ak by sa hrali so spotrebičom.



Nebezpečenstvo z elektrickej energie

- Pred pripojením spotrebiča k elektrickej sieti sa uistite, či napätie na výrobnom štítiku zodpovedá napätiu v miestnej elektrickej sieti.
- Spotrebič pripájajte iba k uzemnenej sieťovej zásuvke.
- Neponárajte spotrebič do vody ani iných tekutín.
- Žehličku nepoužívajte, ak máte mokré ruky alebo bosé nohy.



Nebezpečenstvo poškodenia z iných príčin

- Vodu nalejte do spotrebiča pred zapnutím. Pred doplnením vody do spotrebiča ho odpojte od elektrickej siete.
- Pri plnení vodou vždy použite dodaný odmerku. Žehličku nedávajte nikdy pod vodovodný ventil.
- Zatvorte veko po doplnení, uistite sa, že je správne zatvorené.
- Spotrebič zapnite len ak je v prevádzkovej pozícii.
- Pri prvom zapnutí môže zo žehličky vychádzať trochu dymu; tento jav je úplne normálny a je to z dôvodu mazania niektorých komponentov.
- Počas použitia postavte spotrebič v horizontálnej polohe na dobre osvetlený povrch.
- Ak je spotrebič napojený na zdroj elektrickej energie, nenechávajte ho bez dozoru.
- Spotrebič musíte používať a odkladať na stabilný a teplu odolný povrch.
- Pri postavení žehličky na stojan sa uistite, že je povrch stabilný.
- Aj keď odstavujete žehličku len na krátky čas, postavte ju na stojan, vypnite a odpojte od elektrickej siete.
- Spotrebič nepoužívajte po páde, ak vykazuje viditeľné známky poškodenia alebo ak z neho vyteká voda. Aby ste zabránili zraneniu a nehodám, všetky opravy vrátane výmeny napájacieho kábla musí vykonávať len autorizované servisné stredisko alebo kvalifikovaná osoba.
- Spotrebič nepoužívajte, ak je poškodený napájací kábel, zástrčka alebo samotný spotrebič, opravu môže vykonávať len autorizované servisné stredisko Ariete; v opačnom prípade strácate právo na záručnú opravu.



Riziko popálenia

- Nikdy nežehlite poškodené látky.
- Nedotýkajte sa kovových častí žehličky v prevádzke a niekoľko minút po vypnutí, pretože sa môžete popáliť.
- Nesmerujte prúd pary na časti tela alebo na zvieratá.



Varovanie – poškodenie materiálu

- Pred použitím spotrebiča odstráňte z neho všetky ochranné štítky a fólie.
- Pred použitím odviňte prírodný kábel.
- Použitie výrobcom nepovolených predlžovacích káblov môže viesť k poraneniu a poškodeniu majetku.

- Nepoužívajte sýtenú vodu. Pokiaľ je voda z vodovodu veľmi tvrdá, odporúčame použiť destilovanú vodu.
- Nestavajte horúcu žehličku na prírodný kábel.
- Neohýbajte ochranu prírodného kábla, keď je omotaný okolo žehličky: po určitom čase môže kábel prasknúť.
- Pri odpájaní spotrebiča neťahajte za prírodný kábel.
- Spotrebič musíte čistiť len mäkkou, mierne navlhčenou utierkou, až potom po odpojení z elektrickej siete a vychladnutí. Nikdy nepoužívajte čistiace prostriedky, ktoré môžu poškodiť umelohmotné diely.
- Neomotávajú prírodný kábel okolo žehličky, keď je horúca.
- Nedávajte žehliacu plochu do kontaktu s kovovými plochami.
- Pred odstavením žehličky nastavte termostat na pozíciu „min“. Odpojte od sieťovej zásuvky. Počkejte, kým vychladne.
- Spotrebič vypnite nastavením voliča do pozície „OFF“ a odpojte zástrčku od sieťovej zásuvky pred doplnením vody alebo vyliatím zostatkovej vody.
- Spotrebič nevystavujte poveternostným vplyvom (dážď, slnko...)

TENTO NÁVOD USCHOVAJTE NA BEZPEČNOM MIESTE

POZNÁMKA: pri prvom použití žehličky ju otestujte na starom kuse látky, aby ste zaistili, že je zásobník vody a žehliaca plocha čistá.

POPIS SPOTREBIČA

- A - Tryska
- B - Veko zásobníka vody
- C - Volič pary
- D - Tlačidlo kropenia
- E - Tlačidlo parného rázu
- F - Odmerka vody
- G - Referencie pre nastavenie teploty
- H - Ochrana napájacieho kábla
- I - Základňa žehličky
- J - Kontrolka teploty žehličky
- K - Volič nastavenia teploty
- L - Tlačidlo SELF CLEAN
- M - Zásobník
- N - Žehliaca plocha

POKYNY O POUŽITÍ

Plnenie zásobníka



Varovanie

Pred plnením zásobníka sa uistite, že je žehlička odpojená od elektrickej siete. Volič pary (C) nastavte na „☒“ (obr. 2).

Otvorte veko (B) potlačením hore a s žehličkou v horizontálnej pozícii naplňte zásobník po maximálnu úroveň pomocou dodanej odmerky (F) (obr. 5).

Veko opäť zatvorte (B). Ak je voda z vášho vodovodu veľmi tvrdá, použite destilovanú vodu.

NIKDY neplňte vodu nad značku MAX.

Do zásobníka nikdy nelejte ocot, odvápnovače ani iné látky; stratíte tak právo na záruku. Ak je nutné pridať vodu počas žehlenia, žehličku najskôr odpojte od elektrickej zásuvky. Otvorte veko nádržky a pre vyprázdnenie zásobníka otočte žehličku hore dnom.

Zapnutie spotrebiča

Je možné, že pri prvom zapnutí bude zo žehliacej plochy vytekať biely prášok; je to úplne normálne a zmizne po vypustení niekoľkých dávok pary.

Môžete si všimnúť oneskorenie tvorby pary pri prvom použití žehličky; je to úplne normálne a je to z dôvodu cirkulácie vody v žehličke. Pre správnu prevádzku môže byť potrebné opakovane stlačiť tlačidlo parného rázu a kropenia.

Postavte žehličku na základňu (I) (obr. 7).

Pripojte ju k elektrickej zásuvke. Rozsvieti sa kontrolka ovládača teploty (J). Zvoľte požadovanú teplotou otočením ovládača teploty (K), zarovnajte so značkou (G) na žehličke. Keď žehlička dosiahne zvolenú teplotu, kontrolka (J) zhasne (kontrolka teploty sa počas žehlenia rozsvetuje a zhasína, čo znamená, že sa udržiava správna teplota).

Dodržiavajte pokyny zo štítku na oblečení tak, aby nastavenie na žehličke zodpovedalo označeniu na štítku.

ODPORÚČANIE







Neprechádzajte žehličkou cez zipsy ani iné predmety vyrobené z tvrdého materiálu, aby ste nepoškodili neprilnavý povrch.

Rozdeľte si žehlenú bielizeň podľa typu materiálu: vlnu k vlnu, bavlnu k bavlnu atď.

Pretože žehlička sa zahrieva rýchlejšie ako chladne, odporúčame začať so žehlením látok, ktoré vyžadujú nižšiu teplotu a pokračovať pri látkach s vyššou teplotou.



Pokiaľ je materiál vyrobený z viac ako jedného typu tkaniny, vždy nastavte teplotu pre tkaninu, ktorá vyžaduje nižšiu teplotu. Napríklad, ak je materiál vyrobený z 70 % syntetického vlákna a 30 % bavlny, nastavte ovládač teploty na pozíciu (●) (viď tabuľku) bez pary, čo je teplota pre syntetické tkaniny. Pokiaľ nepoznáte zloženie bielizne, zvolte menej viditeľnú časť. Vykonajte test na tejto časti pre voľbu správnej teploty (vždy začnite s nižšou teplotou a pokračujte, pokiaľ nedosiahnete ideálnu teplotu). Čisté (100 %) vlnené látky môžete žehliť so žehličkou nastavenou na jednej z parných pozícií. Aby ste zabránili lesku vlnených, hodvábnych a syntetických materiálov, je vhodné ich žehliť z rubovej strany. Pre iné materiály, hlavne zamat, ktorý sa ľahko stane lesklým, prekryte látku utierkou a žehlite iba v jednom smere pomocou mierneho tlaku. Žehličkou musíte neustále pohybovať cez látku.

Poznámka:  tento symbol na štítku znamená: tento odev sa nesmie žehliť! (napr. chlóróvlákna, elastodén).

Pokyny na štítku	Žehlička	Typ textílie	Materiál vlákna
		Syntetika Hodváb	Akryl Modakryl Polypropylén Polyuretán Acetát Triacetát Metalizovaná meď Polyamid (Nylón) Viskóza Polyester (Rayon)
		Vlna	Vlna
		Bavlna Ľan	Bavlna (para alebo bez) Ľan (para alebo bez)

ŽEHLENIE S PAROU

Žehlenie s parou je možné na vysokej teplote. Uistite sa, že je v zásobníku dostatok vody. Postavte žehličku zvislo na základňu (I). Pripojte zástrčku k sieťovej zásuvke.

Nastavte volič teploty (K) na pozíciu ●●● a vyššiu. Keď zhasne kontrolka teploty (J), presuňte volič pary (C) na požadované nastavenie. Maximálne dávkovanie pary dosiahnete nastavením voliča na „“. Para nebude vychádzať, ak nastavíte ovládač na „“ (obr. 2).

POZNÁMKA: tento model je vybavený systémom proti kvapkaniu, ktorý automaticky zablokuje vodu zo zásobníka do žehliacej plochy. Systém automaticky zastaví funkciu pary, ak je teplota žehličky veľmi nízka.

Parný ráz

Ak je v zásobníku voda a teplota je nastavená na ●●● alebo vyššiu, všetko čo musíte, je stlačiť tlačidlo parného rázu (E).

Tlačidlo kropenia

Uistite sa, že je volič pary nastavený na „“ a v zásobníku je voda. Stlačte tlačidlo kropenia (D). Pre aktiváciu tejto funkcie môže byť stláčať tlačidlo opakovane.

SUCHÉ ŽEHLENIE

Pripojte zástrčku k sieťovej zásuvke a volič pary (C) nastavte na „☄“.
Volič teploty (K) nastavte podľa typu žehlenej látky. Počkejte niekoľko minút na rozohriatie žehliacej plochy.

VERTIKÁLNE ŽEHLENIE

Tento špeciálny proces žehlenia slúži na odstránenie záhybov zo záclon, látok atď. Nastavte teplotu voličom (K) za symbol (●●●). Dajte záclonu alebo látku na žehlenie do pozície, v ktorej ju budete žehliť a stlačte tlačidlo parného rázu. Ak svieti kontrolka teploty, nestláčajte tlačidlo parného rázu viac ako trikrát po sebe.



Varovanie!

Nežehlite látky, ktoré držia iné osoby.

PO ŽEHLENÍ

Nastavte volič teploty (K) do pozície „OFF“.

Odpojte zástrčku od sieťovej zásuvky. Žehličku umiestnite do vertikálnej pozície a nechajte vychladnúť.

Vyprázdnite nádržku: otvorte veko (B), otočte žehličku hore dnom a vylejte vodu (obr. 8).



Varovanie!

Pred vyprázdnením zásobníka nechajte žehličku vychladnúť: riziko popálenia.

Oviňte napájací kábel okolo žehličky bez nadmerného ťahovania (obr. 6).
Žehličku uložte vo vertikálnej pozícii (obr. 7).

ČISTENIE SPOTREBIČA



Varovanie!

Pred čistením odpojte zástrčku od sieťovej zásuvky a nechajte žehličku vychladnúť.



Varovanie! Nikdy neponárajte spotrebič do vody ani iných tekutín.



Varovanie! Pravidelne kontrolujte stav napájacieho kábla vašej žehličky pred použitím a v prípade poškodenia ju odneste do servisného strediska za účelom výmeny kvalifikovaným servisným technikom.

System samočistenia

Pre predĺženie životnosti vašej žehličky odporúčame vykonávať pravidelne tento proces (raz alebo dvakrát mesačne). Naplňte zásobník do jednej štvrtiny vodou pomocou odmerky (F) (obr. 5).

Postavte žehličku na stabilnú plochu vo vertikálnej pozícii na základni (I).

Pripojte zástrčku k sieťovej zásuvke. Nastavte volič pary na „“.

Nastavte volič teploty na „MAX“. Zahrejte žehličku, kým kontrolka (J) druhýkrát nezhasne. Nastavte volič teploty na pozíciu „OFF“. Odpojte žehličku od elektrickej siete a držte ju v horizontálnej pozícii nad drezom. Para a vriaca voda budú vychádzať z otvorov žehliacej plochy. To odstráni zvyšky vodného kameňa a nečistoty z bojlera.

Jemne pohybnite žehličkou vpred a vzad, kým nie je zásobník úplne prázdny.

Nastavte volič páry späť na minimum „“ na konci procesu samočistenia.

Postavte žehličku do vertikálnej pozície na základňu a počkajte, kým žehliaca plocha úplne nevychladne. Pred uskladnením žehličky skontrolujte, či je suchá.

Pred opätovným použitím žehličky ju vyskúšajte na kuse starej látky a skontrolujte, či je žehliaca plocha čistá.

Čistenie žehliacej plochy



Varovanie!

Na čistenie žehliacej plochy nepoužívajte drsné prostriedky.

Udržiavajte žehliacu plochu hladkú: vyhnite sa kontaktu s kovovými predmetmi.

Nečistoty a iné zvyšky zo žehliacej plochy môžete odstrániť utierkou namočenou v roztoku octu a vody.

Plastové diely čistite jemnou vlhkou utierkou, potom vysušte suchou utierkou.

NEDODRŽANÍM VYŠŠIE UVEDENÝCH POKYNOV STRÁCATE PRÁVO NA ZÁRUKU.

Informácie o likvidácii opotrebovaného elektrického zariadenia (súkromné domácnosti)



Tento symbol na produktoch a/alebo na priložených dokumentoch znamená, že sa pri likvidácii nesmú elektrické a elektronické zariadenia miešať so všeobecným domácim odpadom. V záujme správneho obhospodarovania, obnovy a recyklácie odveďte, prosím, tieto produkty na určené zberné miesta, kde budú prijaté bez poplatku. V niektorých krajinách je možné tieto produkty vrátiť priamo miestnemu maloobchodu v prípade, ak si objednáte podobný nový výrobok. Správna likvidácia týchto produktov pomôže ušetriť hodnotné zdroje a zabrániť možným negatívnym vplyvom na ľudské zdravie a prostredie, ktoré môžu inak vzniknúť v dôsledku nesprávneho zaobchádzania s odpadom. Bližšie informácie o najbližšom zbernom mieste získate na miestnom úrade. V prípade nesprávnej likvidácie odpadu môžu byť uplatnené pokuty v súlade s platnou legislatívou.

Pre právnické osoby v Európskej únii

Ak potrebujete zlikvidovať opotrebované elektrické a elektronické zariadenia, bližšie informácie získate od svojho miestneho predajcu alebo dodávateľa.

Informácie o likvidácii v krajinách mimo Európskej únie

Tento symbol je platný len v Európskej únii. Ak si želáte zlikvidovať toto zariadenie, obráťte sa na miestny úrad alebo predajcu a poinformujte sa o správnom spôsobe likvidácie tohto typu odpadu.

Výhradný dovozca a distribútor pre Slovensko:

DSI Slovakia s.r.o.
Južná trieda 117
040 01 Košice
Slovenská republika
Tel: +421 556 118 110

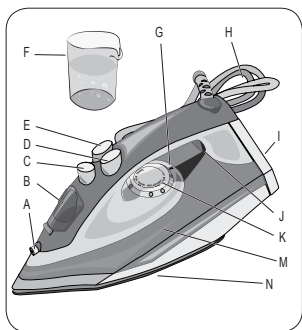

obr. 1

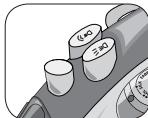

obr. 2



obr. 3

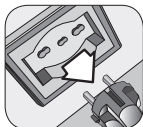

obr. 4

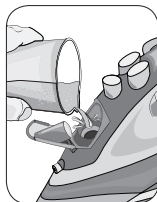

obr. 5



obr. 6



obr. 7



obr. 8

DŮLEŽITÉ BEZPEČNOSTNÍ POKYNY

PŘED POUŽITÍM SI PŘEČTĚTE TYTO POKYNY

Zvyšte pozornost při použití elektrických spotřebičů a dodržujte následující pravidla:

- Spotřebič byl navržený pro použití v domácnosti a nesmí se používat ke komerčním nebo průmyslovým účelům.
- Neneseme žádnou odpovědnost za poškození vyplývající z použití jiného než je popsáno v tomto návodu.
- Doporučujeme uschovat si originální balení, protože záruka se nevztahuje na poškození způsobená špatným zabaláním výrobku při odeslání na záruční opravu.
- Tento výrobek vyhovuje směrnici 2006/95/EC a EMC směrnici 2004/108/EC.



Nebezpečí pro děti

- Tento spotřebič smí používat děti od 8 let a osoby s omezenými fyzickými, smyslovými nebo mentálními schopnostmi, pokud jsou pod neustálým dohledem osoby odpovědné za jejich bezpečnost, nebo byly poučeny o správném a bezpečném použití spotřebiče a porozuměly případným rizikům.
- Nevedte přívodní kabel v místech, kde na něj dosáhnou děti.
- Čištění a údržbu nesmí provádět děti bez dohledu.
- Nedovolte dětem hrát si se spotřebičem.
- Nenechávejte obalové materiály v blízkosti dětí, neboť představují možné nebezpečí.
- V případě likvidace spotřebiče doporučujeme odříznout přívodní kabel. Také doporučujeme znefunknit potenciačně nebezpečné komponenty pro ochranu dětí před zraněním, pokud by si hrály se spotřebičem.



Nebezpečí z elektrické energie

- Před připojením spotřebiče k elektrické síti se ujistěte, zda napětí na výrobním štítku odpovídá napětí v místní elektrické síti.
- Spotřebič připojujte pouze k uzemněné síťové zásuvce.
- Neponořujte spotřebič do vody ani jiných tekutin.
- Žehličku nepoužívejte, pokud máte mokré ruce nebo bosé nohy.



Nebezpečí poškození z jiných příčin

- Vodu nalijte do spotřebiče před zapnutím. Před doplnění vody do spotřebiče jej odpojte od elektrické sítě.
- Při plnění vodou vždy použijte dodanou odměrku. Žehličku nedávejte nikdy pod vodovodní kohout.
- Zavřete víčko po doplnění, ujistěte se, zda je správně zavřené.
- Spotřebič zapněte pouze pokud je v provozní pozici.
- Při prvním zapnutí může ze žehličky vycházet trochu kouře; tento jev je zcela normální a je to z důvodu mazání některých komponentů.
- Během použití postavte spotřebič v horizontální poloze na dobře osvětlený povrch.
- Pokud je spotřebič napojen na zdroj elektrické energie, nenechávejte jej bez dohledu.
- Spotřebič musíte používat a odkládat na stabilní a teplu odolný povrch.
- Při postavení žehličky na stojan se ujistěte, zda je povrch stabilní.
- I když odstavujete žehličku pouze na krátkou dobu, postavte ji na stojan, vypněte a odpojte od elektrické sítě.
- Spotřebič nepoužívejte po pádu, pokud vykazuje viditelné známky poškození nebo pokud z něj vytéká voda. Abyste zabránili zranění a nehodám, veškeré opravy včetně výměny přívodního kabelu, musí provádět pouze autorizované servisní středisko nebo kvalifikovaná osoba.
- Spotřebič nepoužívejte, pokud je poškozený přívodní kabel, zástrčka nebo samotný spotřebič, opravu smí provádět pouze autorizované servisní středisko Ariete; v opačném případě ztrácíte právo na záruční opravu.



Riziko popálení

- Nikdy nežehlete poškozené látky.
- Nedotýkejte se kovových částí žehličky v provozu a několik minut po vypnutí, neboť se můžete popálit.
- Nesměrujte proud páry na části těla nebo zvířata.



Varování – poškození materiálu

- Před použitím spotřebiče odstraňte z něj veškeré ochranné štítky a fólie.
- Před použitím odviňte přívodní kabel.
- Použití výrobcem nepovolených prodlužovacích kabelů může vést ke zranění a poškození majetku.

- Nepoužívejte syčenou vodu. Pokud je voda z vodovodu příliš tvrdá, doporučujeme použít destilovanou vodu.
- Nestavte horkou žehličku na přírodní kabel.
- Neohýbejte ochranu přírodního kabelu, když je omotán kolem žehličky: po určité době může kabel prasknout.
- Při odpojování spotřebiče netahejte za přírodní kabel.
- Spotřebič musíte čistit pouze měkkou, mírně navlhčenou utěrkou, teprve po odpojení od elektrické sítě a vychladnutí. Nikdy nepoužívejte čisticí prostředky, které mohou poškodit plastové díly.
- Neomotávejte přírodní kabel kolem žehličky, dokud je horká.
- Nedávejte žehlicí plochu do kontaktu s kovovými plochami.
- Před odstavením žehličky nastavte termostat na pozici „min“. Odpojte od síťové zásuvky. Počkejte, než vychladne.
- Spotřebič vypněte nastavením voliče do pozice „OFF“ a odpojte zástrčku od síťové zásuvky před doplněním vody nebo vylitím zbytkové vody.
- Spotřebič nevystavujte povětrnostním vlivům (déšť, slunce...)

TENTO NÁVOD USCHOVEJTE NA BEZPEČNÉM MÍSTĚ

POZNÁMKA: při prvním použití žehličky ji otestujte na starém kusu látky k zajištění, zda je zásobník vody a žehlicí plocha čistá.

POPIS SPOTŘEBIČE

- A - Tryska
- B - Víčko zásobníku vody
- C - Volič páry
- D - Tlačítko kropení
- E - Tlačítko parního rázu
- F - Odměrka vody
- G - Reference pro nastavení teploty
- H - Ochrana přírodního kabelu
- I - Základna žehličky
- J - Kontrolka teploty žehličky
- K - Volič nastavení teploty
- L - Tlačítko SELF CLEAN
- M - Zásobník
- N - Žehlicí plocha

POKYNY K POUŽITÍ

Plnění zásobníku



Varování

Před plněním zásobníku se ujistěte, zda je žehlička odpojená od elektrické sítě.

Volič páry (C) nastavte na „☄“ (obr. 2).

Otevřete víčko (B) potlačením nahoru a s žehličkou v horizontální pozici naplňte zásobník po maximální úroveň pomocí dodané odměrky (F) (obr. 5). Víčko opět zavřete (B). Pokud je voda z vašeho vodovodu příliš tvrdá, použijte destilovanou vodu.

NIKDY neplňte vodu nad značku MAX.

Do zásobníku nikdy nelijte ocet, odvápnovače ani jiné látky; ztratíte tak právo na záruku. Pokud je nutné přidat vodu během žehlení, žehličku nejdříve odpojte od síťové zásuvky. Otevřete víčko nádržky a k vyprázdnění zásobníku obraťte žehličku vzhůru dnem.

Zapnutí spotřebiče

Je možné, že při prvním zapnutí ze žehlicí plochy vytéká bílý prášek; je to zcela normální a zmizí to po vypouštění několika dávek páry.

Můžete si všimnout opoždění tvorby páry při prvním použití žehličky; je to zcela normální a je to z důvodu cirkulace vody v žehličce. Pro správný provoz může být potřeba opakovaně stisknout tlačítko parního rázu a kropení.

Postavte žehličku na základnu (I) (obr. 7).

Připojte ji k síťové zásuvce. Rozsvítí se kontrolka ovladače teploty (J).

Zvolte požadovanou teplotou otočením ovladače teploty (K), zarovnejte se značkou (G) na žehličce. Když žehlička dosáhne zvolené teploty, kontrolka (J) zhasne (kontrolka teploty se během žehlení rozsvěcuje a zhasíná, což znamená, že se udržuje správná teplota).

Dodržujte pokyny ze štítku na oblečení tak, aby nastavení na žehličce odpovídalo označení na štítku.

DOPORUČENÍ



Neprojiždějte žehličkou přes zipy ani jiné předměty vyrobené z tvrdého materiálu, abyste nepoškodili nepřilnavý povrch.

Rozdělte si žehlené prádlo dle typu materiálu: vlnu k vlně, bavlnu k bavlně apod.

Protože žehlička se zahřívá rychleji než chladne, doporučujeme začít se žehlením látek, které vyžadují nižší teplotu a pokračovat u látek s vyšší teplotou.

Pokud je materiál vyroben z více než jednoho typu tkaniny, vždy nastavte teplotu pro tkaninu, která vyžaduje nižší teplotu. Například, pokud je materiál vyroben z 70 % syntetického vlákna a 30 % bavlny, nastavte ovladač teploty na pozici (●) /viz tabulku) bez páry, což je teplota pro syntetické tkaniny. Pokud neznáte složení prádla, zvolte **méně viditelnou** část. Proveďte test na této části pro volbu správné teploty (vždy začněte s nižší teplotou a pokračujte, dokud nedosáhnete ideální teploty). Čisté (100 %) vlněné látky lze žehlit se žehličkou nastavenou na jedné z parních pozic. Abyste zabránili lesku vlněných, hedvábných a syntetických materiálů, je vhodné je žehlit z rubové strany. Pro jiné materiály, zejména samet, který se snadno stane lesklým, překryjte látku utěrkou a žehlete pouze v jednom směru pomocí mírného tlaku. Žehličkou musíte neustále pohybovat přes látku.

Poznámka:  tento symbol na štítku znamená: tento oděv se nesmí žehlit! (např. chlorovlákná, elastodien).

Pokyny na štítku	Žehlička	Typ textilie	Materiál vlákna
	●	Syntetika Hedvábí	Akryl Modakryl Polypropylen Polyuretan Acetát Triacetát Metalizovaná měď Polyamid (Nylon) Viskóza Polyester (Rayon)
	●●	Vlna	Vlna
	●●●	Bavlna Len	Bavlna (pára nebo bez) Len (pára nebo bez)

ŽEHLENÍ S PÁROU

Žehlení s párou je možné na vysoké teplotě. Ujistěte se, zda je v zásobníku dostatek vody. Postavte žehličku svisle na základnu (I). Připojte zástrčku k síťové zásuvce.

Nastavte volič teploty (K) na pozici ●●● a vyšší. Když zhasne kontrolka teploty (J), přesuňte volič páry (C) na požadované nastavení. Maximální dávkování páry dosáhnete nastavením voliče na „☼“. Pára nebude vycházet, pokud nastavíte ovladač na „☼“ (obr. 2).

POZNÁMKA: tento model je vybaven systémem proti kapání, který automaticky zablokuje vodu ze zásobníku do žehlicí plochy. Systém automaticky zastaví funkci páry, pokud je teplota žehličky příliš nízká.

Parní ráz

Pokud je v zásobníku voda a teplota je nastavená na ●●● nebo vyšší, vše co musíte, je stisknout tlačítko parního rázu (E).

Tlačítko kropení

Ujistěte se, zda je volič páry nastavený na „☼“ a v zásobníku je voda. Stiskněte tlačítko kropení (D). K aktivaci této funkce může být nutné tlačítko stisknout opakovaně.

SUCHÉ ŽEHLENÍ

Připojte zástrčku k síťové zásuvce a volič páry (C) nastavte na „☀“.
Volič teploty (K) nastavte dle typu žehlené látky. Počkejte několik minut na rozezhřátí žehlicí plochy.

VERTIKÁLNÍ ŽEHLENÍ

Tento speciální proces žehlení slouží k odstranění záhybů ze záclon, látek apod. Nastavte teplotu voličem (K) za symbol (●●●). Dejte záclonu nebo látku k žehlení do pozice, ve které ji budete žehlit a stiskněte tlačítko parního rázu. Pokud svítí kontrolka teploty, netiskněte tlačítko parního rázu více než třikrát po sobě.



Varování!

Nežehlete látky, které drží jiné osoby.

PO ŽEHLENÍ

Nastavte volič teploty (K) do pozice „OFF“.
Odpojte zástrčku od síťové zásuvky. Žehličku umístěte do vertikální pozice a nechte vychladnout.
Vyprázdněte nádržku: otevřete víčko (B), obraťte žehličku vzhůru dnem a vylijte vodu (obr. 8).



Varování!

Před vyprázdněním zásobníku nechte žehličku vychladnout: riziko popálení.

Oviňte přívodní kabel kolem žehličky bez nadměrného utahování (obr. 6).
Žehličku uložte ve vertikální pozici (obr. 7).

ČIŠTĚNÍ SPOTŘEBIČE



Varování!

Před čištěním odpojte zástrčku od síťové zásuvky a nechte žehličku vychladnout.



Varování! Nikdy neponořujte spotřebič do vody ani jiných tekutin.



Varování! Pravidelně kontrolujte stav přívodního kabelu vaší žehličky před použitím a v případě poškození ji odнесите do servisního střediska za účelem výměny kvalifikovaným servisním technikem.

System samočištění

K prodloužení životnosti vaší žehličky doporučujeme provádět pravidelně tento proces (jednou nebo dvakrát měsíčně). Naplňte zásobník do jedné čtvrtiny vodou pomocí odměrky (F) (obr. 5).

Postavte žehličku na stabilní plochu ve vertikální pozici na základně (I).

Připojte zástrčku k síťové zásuvce. Nastavte volič páry na „“.

Nastavte volič teploty na „MAX“. Zahřejte žehličku, dokud kontrolka (J) podruhé nezhasne. Nastavte volič teploty na pozici „OFF“. Odpojte žehličku od elektrické sítě a držte ji v horizontální pozici nad dřezem. Pára a vařící voda vychází z otvorů žehlicí plochy. To odstraní zbytky vodního kamene a nečistoty z bojleru.

Jemně pohybuje žehličkou vpřed a vzad, dokud není zásobník zcela prázdný.

Nastavte volič páry zpět na minimum „“ na konci procesu samočištění.

Postavte žehličku do vertikální pozice na základnu a počkejte, než žehlicí plocha zcela nevychladne. Před uskladněním žehličky zkontrolujte, zda je suchá.

Před opětovným použitím žehličky ji vyzkoušejte na kusu staré látky a zkontrolujte, zda je žehlicí plocha čistá.

Čištění žehlicí plochy



Varování!

K čištění žehlicí plochy nepoužívejte drsné prostředky. Udržujte žehlicí plochu hladkou: vyhněte se kontaktu s kovovými předměty.

Nečistoty a jiné zbytky ze žehlicí plochy můžete odstranit utěrkou namočenou v roztoku octa a vody.

Plastové díly čistěte jemnou vlhkou utěrkou, pak vysušte suchou utěrkou.

NEDODRŽENÍM VÝŠE UVEDENÝCH POKYNŮ ZTRÁCÍTE PRÁVO NA ZÁRUKU.

Informace pro uživatele k likvidaci elektrických a elektronických zařízení (domácnosti)



Tento symbol na produktech anebo v průvodních dokumentech znamená, že použité elektrické a elektronické výrobky nesmí být přidány do běžného komunálního odpadu.

Ke správné likvidaci, obnově a recyklaci doručte tyto výrobky na určená sběrná místa, kde budou přijata zdarma. Alternativně v některých zemích můžete vrátit své výrobky místnímu prodejci při koupi ekvivalentního nového produktu. Správnou likvidací tohoto produktu pomůžete zachovat cenné přírodní zdroje a napomáháte prevenci potenciálních negativních dopadů na životní prostředí a lidské zdraví, což by mohly být důsledky nesprávné likvidace odpadů. Další podrobnosti si vyžádejte od místního úřadu nebo nejbližšího sběrného místa. Při nesprávné likvidaci tohoto druhu odpadu mohou být v souladu s národními předpisy uděleny pokuty.

Pro podnikové uživatele v zemích Evropské unie

Chcete-li likvidovat elektrická a elektronická zařízení, vyžádejte si potřebné informace od svého prodejce nebo dodavatele.

Informace k likvidaci v ostatních zemích mimo Evropskou unii

Tento symbol je platný jen v Evropské unii.

Chcete-li tento výrobek zlikvidovat, vyžádejte si potřebné informace o správném způsobu likvidace od místních úřadů nebo od svého prodejce.

Výhradní dovozce a distributor pro ČR:

DSI Czech, spol. s.r.o.
Křižíkova 237/36A
186 00 Praha 8 – Karlín
Česká republika
Tel: + 420 225 386 130