

# SENCOR®

## SRV 1550WH



ROBOTICKÝ VYSAVAČ  
Návod k použití v originálním jazyce



**SENCOR®**

**SRV 1550WH**



**A**

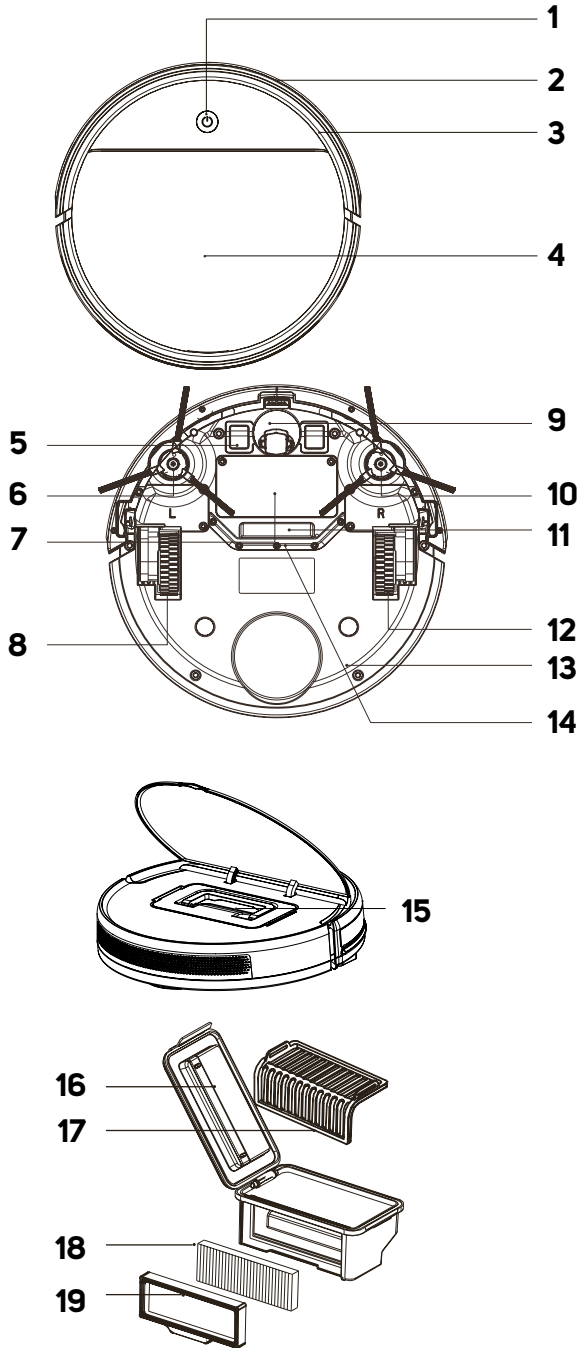

**B**

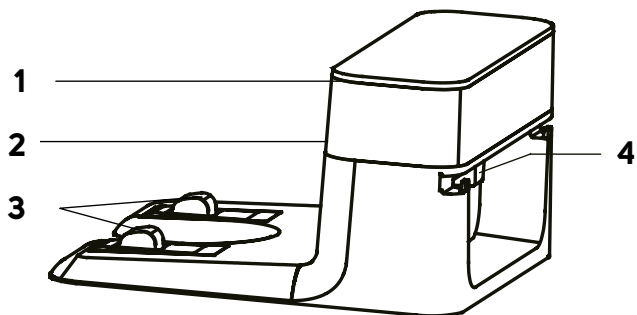

**C**

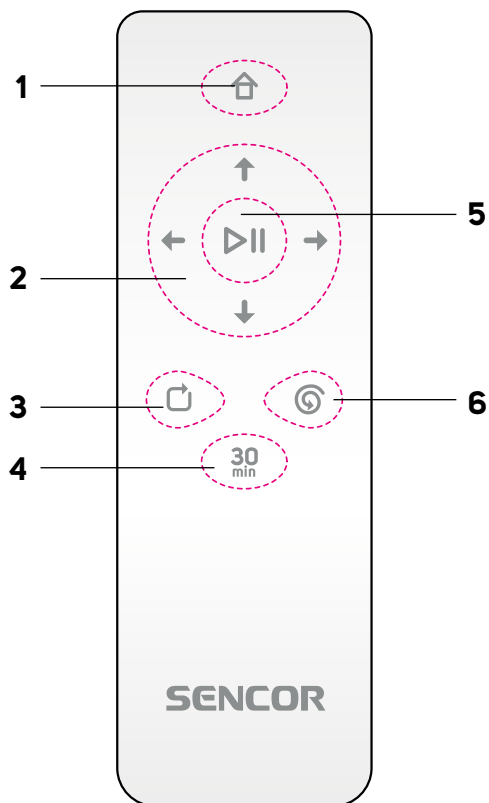

**D**

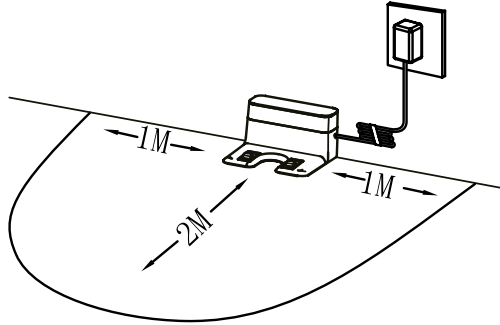

**E**

**E1**

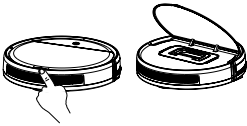

**E2**



**E3**

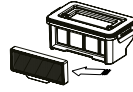

**E4**

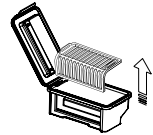

**E5**

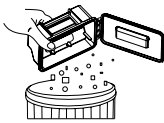

**E6**

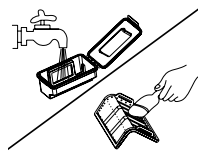

**E7**

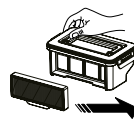

## Důležité bezpečnostní pokyny

### ČTĚTE POZORNĚ A USCHOVEJTE JE PRO BUDOUCÍ POUŽITÍ.

- Tento spotřebič mohou používat děti ve věku 8 let a starší a osoby se sníženými fyzickými, smyslovými nebo mentálními schopnostmi nebo s nedostatkem zkušeností a znalostí, pokud jsou pod dozorem nebo byly poučeny o používání spotřebiče bezpečným způsobem a rozumí případným nebezpečím.
- Děti si se spotřebičem nesmějí hrát. Čištění a údržbu prováděnou uživatelem nesmějí provádět děti bez dozoru.
- Pokud jsou síťový adaptér nebo nabíjecí základna poškozeny, jejich výměnu svěřte odbornému servisnímu středisku, aby se zabránilo vzniku nebezpečné situace. Spotřebič s poškozeným síťovým adaptérem nebo nabíjecí základnou je zakázáno používat.
- Před každým čištěním nebo údržbou odpojte spotřebič od zásuvky elektrického napětí a vypněte jej hlavním vypínačem.
- Spotřebič se musí používat pouze s nabíjecí základnou a síťovým adaptérem, které jsou se spotřebičem dodávány.



## Výstraha:

- Nepoužívejte nabíjecí základnu nebo síťový adaptér k nabíjení akumulátorů nebo spotřebičů, které k tomu nejsou určeny.
- Síťový adaptér připojujte pouze do zásuvky s ochranným kontaktem.

### Elektrická bezpečnost

- Před připojením adaptéru k síťové zásuvce se ujistěte, že se shoduje vstupní napětí uvedené na typovém štítku s elektrickým napětím zásuvky.
- Síťový adaptér připojujte pouze k řádně uzemněné zásuvce. Nepoužívejte prodlužovací kabel.
- Síťový adaptér neodpojujte od zásuvky tahem za přívodní kabel. Mohlo by dojít k poškození síťového adaptéru nebo zásuvky. Síťový adaptér odpojujte od zásuvky tahem za zástrčku.
- Přívodní kabel síťového adaptéru nepokládejte přes ostré předměty. Dbejte na to, aby přívodní kabel nevisel přes okraj stolu nebo aby se nedotýkal zahřátého či horkého povrchu.
- Síťový adaptér a jeho přívodní kabel udržujte v suchu.
- Přívodní kabel síťového adaptéru nepřipojujte a neodpojujte od síťové zásuvky mokřima rukama.
- Neodkrývejte elektronické části robotického vysavače nebo jeho akumulátoru. Neobsahují žádné součásti opravitelné uživatelem. Servis přenechejte kvalifikovaným osobám.
- Abyste zabránili případnému úrazu elektrickým proudem, nepostříkujte robotický vysavač, napájecí jednotku nebo síťový adaptér vodou ani jej neponořujte do vody nebo jiné tekutiny.
- Nepoužívejte robotický vysavač, nefunguje-li správně, jestliže byl poškozen nebo ponořen do vody.
- Abyste se vyvarovali nebezpečí úrazu elektrickým proudem, neopravujte robotický vysavač sami ani ho nijak neupravujte. Veškeré opravy svěťte autorizovanému servisnímu středisku. Zásahem do robotického vysavače během platnosti záruky se vystavujete riziku ztráty záručních plnění.
- Před každým čištěním nebo údržbou odpojte robotický vysavač od zásuvky elektrického napětí a vypněte jej hlavním vypínačem.

### Bezpečnost při používání

- Tento robotický vysavač je určen pro použití v domácnostech, kancelářích a podobných prostorách. Nepoužívejte jej v průmyslovém prostředí nebo venku.
- Robotický vysavač není určen pro vysávání vody, proto nesmí být používán ve vlhkých či mokřích prostorách, například v prádelnách, koupelnách nebo okolo bazénu. Při kontaktu s vlhkem se zničí vnitřní elektronické vybavení vysavače.
- Robotický vysavač nepoužívejte k vysávání:
  - doutnajících cigaret, hořících nebo hořlavých předmětů, zápalek nebo popele;
  - vody a jiných tekutin;
  - ostrých předmětů jako např. střepek, jehel, špendlíků apod.;
  - mouky, omítky a jiných stavebních materiálů;
  - větších kusů papíru nebo plastových sáčků, které mohou snadno zablokovat sací otvor.
- Robotický vysavač nevystavujte přímému slunečnímu záření a neumísťujte jej do blízkosti otevřeného ohně nebo přístrojů, které jsou zdrojem tepla.
- Nepoužívejte robotický vysavač na úzkých vyvýšených plochách, jako je stůl, skříň apod. Pokud nebude mít vysavač dostatečný prostor pro manévrování, může spadnout a poškodit se.
- Robotický vysavač používejte pouze s originálním příslušenstvím výrobce.
- Před použitím robotického vysavače se ujistěte, že v nádobě na prach je řádně instalován prachový filtr.
- Před uvedením robotického vysavače do provozu se ujistěte, že jsou vstupní dveře do vašeho bytu nebo domu zavřené. Odstraňte z podlahových ploch oblečení, papír, hračky, síťové nebo prodlužovací kabely a jiné předměty, které by mohl vysavač nasát nebo zachytit. Záclony a závěsy, které sahají až na zem, zdvihněte, aby nedošlo k jejich zachycení do vysavače.
- Na robotický vysavač neodkládejte žádné předměty ani na něj nestoupejte nebo nesedejte.
- Pokud je robotický vysavač v provozu, dávejte pozor na děti a domácí zvířata.
- Dbejte na to, aby při provozu robotického vysavače nebyly zakryty otvory pro výstup vzduchu nebo aby nebyl blokován sací otvor. Jinak může dojít k poškození robotického vysavače.
- Při čištění a údržbě dodržujte pokyny uvedené v tomto návodu.

# CZ Robotický vysavač

## Návod k použití

- Před použitím spotřebiče se, prosím, seznámte s návodem k jeho obsluze, a to i v případě, že jste již obeznáni s používáním spotřebičů podobného typu. Spotřebič používejte pouze tak, jak je popsáno v tomto návodu k použití. Návod uschovejte pro případ další potřeby. Pokud předáváte spotřebič jiné osobě, zajistěte, aby u něj byl přiložen tento návod k použití.
- Spotřebič pečlivě vybalte a dejte pozor, abyste nevyhodili žádnou část obalového materiálu dříve, než najdete všechny jeho součásti. Minimálně po dobu trvání zákonného práva z vadného plnění, případně záruky za jakost doporučujeme uschovávat originální přepravní karton, balicí materiál, pokladní doklad a potvrzení o rozsahu odpovědnosti prodávajícího nebo záruční list. V případě přepravy doporučujeme zabalit spotřebič opět do originální krabice od výrobce.





### POPIS ROBOTICKÉHO VYSAVAČE

- |   |                                       |
|---|---------------------------------------|
| <b>A1</b> Tlačítko  (zapnutí a přerušení automatického úklidu) | <b>A9</b> Přední otočné kolečko       |
| <b>A2</b> Nárazník  | <b>A10</b> Právý boční rotační kartáč |
| <b>A3</b> Infračervené senzory  | <b>A11</b> Sací otvor                 |
| <b>A4</b> Odklopný kryt   | <b>A12</b> Právě jezdové kolečko      |
| <b>A5</b> Nabíjecí kontakty   | <b>A13</b> Spodní kryt                |
| <b>A6</b> Levý boční rotační kartáč   | <b>A14</b> Stěrka                     |
| <b>A7</b> Akumulátor (umístěn pod krytem)   | <b>A15</b> Nádoba na prach            |
| <b>A8</b> Levé jezdové kolečko  | <b>A16</b> Víko nádoby na prach       |
| <b>Bez vyobrazení:</b> držák mopovacího návleku, mopovací návlek  | <b>A17</b> Hrubý filtr                |
|   | <b>A18</b> HEPA filtr                 |
|   | <b>A19</b> Držák HEPA filtru          |

### POPIS NABÍJECÍ ZÁKLADNY

- |                                    |  |
|------------------------------------|--|
| <b>B1</b> Komunikační okno signálu | <b>B4</b> Konektor pro připojení koncovky adaptéru |
| <b>B2</b> Indikátor nabíjení       |  |
| <b>B3</b> Nabíjecí kontakty        |  |

### POPIS DÁLKOVÉHO OVLÁDÁNÍ

- |   |   |
|---|---|
| <b>C1</b> Tlačítko  pro návrat do nabíjecí základny  | <b>C4</b> Tlačítko  pro spuštění 30minutového úklidu   |
| <b>C2</b> Směrová tlačítka pro pohyb vysavače dopředu/dozadu/doleva/doprava   | <b>C5</b> Tlačítko  pro spuštění automatického úklidu (Sensor Smart Room)/přerušení úklidu |
| <b>C3</b> Tlačítko  pro spuštění úklidu podél stěn | <b>C6</b> Tlačítko  pro spuštění lokálního úklidu  |

### OBSAH BALENÍ

- Robotický vysavač
- Nabíjecí základna
- Dálkové ovládání
- Mopovací návlek (3 ks)
- HEPA filtr (2 ks: 1 ks instalovaný ve vysavači; 1 ks náhradní HEPA filtr)
- Boční rotační kartáč (4 ks: 2 ks instalované ve vysavači; 2 ks náhradní boční rotační kartáče)
- Síťový adaptér
- Baterie typu AAA do dálkového ovládání (2 ks)

### ÚČEL POUŽITÍ A VLASTNOSTI ROBOTICKÉHO VYSAVAČE

- Robotický vysavač je určen k úklidu všech typů tvrdých podlah, jako jsou dřevěné nebo laminátové plovoucí podlahy, dlažba, vinyl apod.,

a kobereců s nízkým vlasem. Během úklidu efektivně kombinuje různé cesty, aby bylo dosaženo optimálního úklidu celé podlahové plochy.

- Sací otvor efektivně odstraňuje vlasy, zvířecí chlupy apod. Boční rotační kartáče vymetají nečistoty z těžko dostupných míst podél stěn a nábytku a z rohů. Motorizovaná gumová kolečka chrání citlivé podlahy před poškrábáním a dokážou překonat přechodové lišty až do výšky 1,3 cm a vyjet až na 1,3 cm vysoký koberec.
- Odpružený nárazník umožňuje tlumené dojetí vysavače až k překážce a efektivní úklid kolem ní. Infračervené senzory v předním nárazníku zamezují kolizi robotického vysavače s překážkami. Bezpečný provoz vysavače v místnostech, ve kterých se nacházejí schody, umožňují spodní senzory proti pádu vysavače ze schodů.
- K pohodlnému ovládní slouží dálkové ovládání, které umožňuje vysavač zapnout i vypnout, uvést do režimu automatického úklidu, zvolit provozní režim nebo odeslat robotický vysavač do nabíjecí základny.

### REŽIMY ÚKLIDU ROBOTICKÉHO VYSAVAČE

#### Automatický úklid (Sensor Smart Room)

- Jedná se o hlavní program vysavače. Jedná se o chytrý program, který volí nejefektivnější trasu tak, aby vysál maximum plochy. Jakmile stav nabíli klesne na 15 %, vysávání vypne a vysavač vyhledá nabíjecí základnu a zaparkuje do ní.

#### 30minutový režim úklidu (Sensor Smart Room)

- Robotický vysavač volí nejefektivnější trasu tak, aby vysál maximum plochy po dobu 30 minut. Poté se vysávání vypne a vysavač vyhledá nabíjecí základnu a zaparkuje do ní, aby se nabíli. Tento režim je vhodný pro menší prostory nebo jednotlivé místnosti.

#### Režim lokálního úklidu

- Robotický vysavač uklidí efektivně plochu o průměru asi 1 m, kdy bude vysávat od středového bodu a bude se po spirále otáčet směrem ven a poté dovnitř zpět do středového bodu. Jedná se o výsoco efektivní úklid určité plochy se zvýšeným sacím výkonem.

#### Režim úklidu podél stěny

- Robotický vysavač bude vysávat podél stěny, nohou nábytku apod.



#### Poznámka:

Před spuštěním robotického vysavače se vždy ujistěte, že je plně nabíutý a z plochy byly odstraněny překážky, cizí předměty, kabely apod.

### PŘÍPRAVA ROBOTICKÉHO VYSAVAČE

- Robotický vysavač a všechno příslušenství vyjměte z obalu. Zkontrolujte, že jste vyjmuli všechny části.
- Zkontrolujte, zdali není robotický vysavač nebo jeho příslušenství poškozené.
- Z robotického vysavače a ze všech příslušenství odstraňte ochranné fólie a reklamní štítky.

#### Montáž bočních rotačních kartáčů

- Boční rotační kartáče jsou určeny na hladké podlahové plochy a zajišťují efektivní úklid v rozích a podél stěn a nábytku.
- Vysavač otočte spodní stranou nahoru. Rotační kartáče nasadte na kolečky a mírně zatlačte, až uslyšíte cvaknutí. Vysavač otočte zpět.
- Pokud budete používat vysavač k úklidu místnosti, ve kterých jsou položeny koberce, rotační kartáče demontujte. Při demontáži postupujte opačným způsobem.



**Poznámka:**

Během nabíjení není možné robotický vysavač vypnout.

## UMÍSTĚNÍ NABÍJECÍ ZÁKLADNY

- Nabíjecí základna slouží k automatickému dobíjení akumulátoru a vysavač k ní musí mít dobrý přístup.
- Nabíjecí základnu umístěte ke zdi na tvrdý, vodorovný a suchý povrch v dosahu síťové zásuvky – viz obrázek D. Dbejte na to, aby v dosahu 1 m vlevo a vpravo a ve vzdálenosti 2 m před základnou nebyly schody nebo překážky, které by bránily vysavači vyhledat nabíjecí základnu a úspěšně zaparkovat.
- Ke zdířce nabíjecí základny připojte konektor přírodního kabelu síťového adaptéru a vidlici adaptéru zasuněte do síťové zásuvky. Přírodní kabel umístěte tak, aby se nezamotal do rotačních kartáčů vysavače.
- Pokud nebudete vysavač delší dobu používat, nabíjecí základnu odpojte od síťové zásuvky a uložte na suché, čisté a chladné místo.

## NABÍJENÍ ROBOTICKÉHO VYSAVAČE

- Vysavač je možné nabíjet v nabíjecí základně, kterou vysavač automaticky vyhledá po dokončení úklidu.
- Vždy se ujistěte, že je vysavač zapnutý tlačítkem .

### První nabití vysavače

- Před prvním použitím je třeba robotický vysavač plně nabit. Nechte robotický vysavač nabíjet až 12 hodin.
- Vysavač uchopte a ručně jej nasadte do nabíjecí základny tak, aby se spojily nabíjecí kontakty vespod vysavače s nabíjecími kontakty nabíjecí základny. Po spojení kontaktů se zahájí proces nabíjení.



### Automatické nabíjení

- Funkci automatického nabíjení využívá robotický vysavač po dokončení 30 minut úklidu a v případech, kdy při provozu detekuje nízký stav akumulátoru. Robotický vysavač začne aktivně vyhledávat nabíjecí základnu. Je proto důležité, aby byla stále připojena ke zdroji napájení a byla pro vysavač volně dostupná, aby do ní mohl zaparkovat.
- Robotický vysavač je možné odeslat k nabíjení i stisknutím tlačítka nabíjení na dálkovém ovládní. V takovém případě se provoz robotického vysavače zastaví a ten vyhledá nabíjecí základnu.
- Po zaparkování do nabíjecí základny se zahájí nabíjecí cyklus. Plně nabití trvá přibližně 4 až 6 hodin. Skutečná doba nabíjení závisí na stavu akumulátoru při zahájení nabíjení.
- Plně nabití zajistí až 50 minut provozu.
- Pokud dojde k přerušení spojení nabíjecích kontaktů během nabíjecího cyklu, vysavač se vzdálí od základny a sám do ní zpět zaparkuje k obnovení procesu nabíjení, pokud mu v tom nezabrání překážka.
- Pokud dojde k výpadku dodávky elektrické energie, nabíjecí cyklus se přeruší a bude opět pokračovat po obnovení dodávky energie.
- Pokud dojde k překročení maximálního nabíjecího proudu, proces nabíjení se automaticky přeruší.
- Pokud dojde k úplnému vybití robotického vysavače, např. z důvodu, že vysavač nedokázal vyhledat nebo zaparkovat v nabíjecí základně, je třeba jej umístit ručně.

## OVLÁDÁNÍ POMOCÍ TLAČÍTKA NA VYSAVAČI

- Tlačítka na robotickém vysavači slouží k základnímu ovládní. Pro pokročilé ovládní použijte dálkové ovládní.



### Zapnutí/vypnutí robotického vysavače

- Stiskněte tlačítko , abyste robotický vysavač zapnuli. Robotický vysavač se přepne do pohotovostního režimu.
- Stiskněte a podržte tlačítko  na 3 sekundy, abyste robotický vysavač vypnuli.

### Volba režimu úklidu

- Zatímco je robotický vysavač v pohotovostním režimu, stiskněte krátce tlačítko  a robotický vysavač zahájí automatický úklid (Sensor Smart Room).

### Přerušení úklidu

- Pokud během provozu robotického vysavače krátce stisknete tlačítko , provoz robotického vysavače se přeruší. Opětovným krátkým stisknutím tlačítka  jeho provoz obnovíte.





## OVLÁDÁNÍ POMOCÍ DÁLKOVÉHO OVLÁDÁNÍ

- Stlačení uvolníte západku krytu na zadní straně dálkového ovládní a kryt sejměte.
- Do dálkového ovládní vložte 2 ks baterie typu AAA (1,5 V). Při vkládání baterií dbejte na správnou polaritu, která je vyznačena uvnitř prostoru pro baterie. Nasadte a zacvakněte zpět kryt.
- Pokud jsou baterie vybité, vyměňte je za nové. Nekombinujte různé typy baterií nebo staré a nové baterie.
- Dosah signálu dálkového ovládní je přibližně 6 m.
- Při výměně baterií nejdříve vyjměte vyčerpané baterie a poté vložte nové.



**Poznámka:**

Nikdy nekombinujte vyčerpané a nové baterie ani baterie různých typů.

### Spuštění úklidu

- Stiskněte tlačítko  pro spuštění automatického úklidu Sensor Smart Room/přerušení úklidu.
- Stiskněte tlačítko  pro zahájení lokálního úklidu.
- Stiskněte tlačítko  pro spuštění úklidu podél stěn.
- Stiskněte tlačítko  pro spuštění 30minutového úklidu.
- Robotický vysavač se spustí a začne vysávat. Po dokončení úklidu se vysavač vypne a vysavač vyhledá nabíjecí základnu a zaparkuje do ní, aby se nabil. Při automatickém úklidu bude vysavač v provozu až do vybití akumulátoru na 15 %, při 30minutovém úklidu robotický vysavač vypne vysávání po 30 minutách.
- Pokud vysavač během úklidu zaznamená nízký stav nabití, přeruší úklid a vyhledá nabíjecí základnu, aby se nabil.





### Přerušení úklidu

- Zatímco je vysavač v provozu, stisknutím tlačítka  jeho provoz zastavíte. Opakovaným stisknutím tlačítka  provoz obnovíte.

### Ruční ukončení úklidu

- Pokud potřebujete úklid ukončit ještě před jeho dokončením, stiskněte tlačítko , robotický vysavač se zastaví, ukončí úklid, vyhledá nabíjecí základnu a zaparkuje do ní.

### Pohyb robotického vysavače

- Směrová tlačítka slouží k manuálnímu pohybu robotického vysavače. Je však důležité, aby nebyl robotický vysavač v provozu.
- Tlačítko  slouží k pohybu směrem dopředu.
- Tlačítko  slouží k otočení robotického vysavače o 180°.
- Tlačítko  slouží k otočení robotického vysavače o 90° směrem doleva a pohybu doleva.
- Tlačítko  slouží k otočení robotického vysavače o 90° směrem doprava a pohybu doprava.

## MOPOVÁNÍ

- Robotický vysavač je dodáván s mopovacím návlekiem. Ten umožňuje vysávat a zároveň stírat podlahu.
- Před použitím navlhčete mopovací návlek v čisté a teplé vodě, mírně vyždímejte v ruce a připevňte k držáku mopovacího návleku. Ten připevňuje ke spodní části robotického vysavače.

## ČIŠTĚNÍ A ÚDRŽBA

- Před čištěním vždy vypněte vysavač tlačítkem .
- K čištění nikdy nepoužívejte čisticí prostředky s abrazivním účinkem, ředidla apod.
- Zanedbávání čištění a údržby může negativně ovlivnit fungování vysavače a vést ke snížení jeho výkonu.

## ROBOTICKÝ VYSAVAČ

### Vyprázdnění nádoby na prach

1. Abyste mohli nádobu na prach vyjmout, odklopte horní kryt – viz obrázek **E1**; a vytáhněte nádobu ven z vysavače – viz obrázek **E2**.
2. Otevřete víko nádoby na prach a vyjměte hrubý filtr – viz obrázek **E4**.
3. Přeneste nádobu nad odpadkový koš a otočte ji vzhůru nohama, tak aby víko nádoby směřovalo dolů. Obsah nádoby vysypte do odpadkového koše – viz obrázek **E5**.
4. Víko zavřete a mírně zatlačte, až uslyšíte cvaknutí. To signalizuje správné zajištění víka.
5. Vložte hrubý filtr zpět a nádobu na prach vložte zpět do vysavače.



#### Poznámka:

Z hygienických důvodů doporučujeme vyprazdňovat nádobu mimo obytné prostory.

### Čištění nádoby na prach

1. Abyste mohli nádobu na prach vyjmout, odklopte horní kryt – viz obrázek **E1**; a vytáhněte nádobu ven z vysavače – viz obrázek **E2**.
2. Vyjměte držák s HEPA filtrem – viz obrázek **E3**.
3. Otevřete víko nádoby na prach a vyjměte hrubý filtr – viz obrázek **E4**.
4. Přeneste nádobu nad odpadkový koš a otočte ji vzhůru nohama, tak aby víko nádoby směřovalo dolů. Obsah nádoby vysypte do odpadkového koše – viz obrázek **E5**.
5. HEPA filtr vyklepejte a odstraňte z něj nečistoty pomocí jemného kartáčku nebo suchého hadříku. V případě silného znečištění jej můžete vysát jiným vysavačem s nasazeným kartáčovým nástavcem. HEPA filtr nemýjte ve vodě. Hrozí jeho poškození. Pokud je HEPA filtr již silně znečištěný, je poškozený nebo zdeformovaný, vyměňte jej za nový. Doporučujeme měnit HEPA filtr v závislosti na četnosti používání, minimálně jednou za půl roku.
6. Hrubý filtr opláchněte pod tekoucí vodou a otřete čistou utěrkou dosucha.
7. Nádobu na prach vytřete mírně navlhčenou houbičkou a otřete čistou utěrkou dosucha. Případně můžete do nádoby na prach nalít menší množství čisté vody a vytřít houbičkou – viz obrázek **E6**. Poté důkladně otřete čistou utěrkou dosucha.
8. Vložte hrubý filtr a HEPA filtr zpět – viz obrázek **E7**.
9. Zavřete víko nádoby na prach. Mírně na víko zatlačte, až uslyšíte cvaknutí zámků. To signalizuje správné zajištění víka.
10. Nádobu na prach vložte zpět do vysavače.



#### Varování:

Před vložením filtrů do nádoby na prach a zavřením víka se vždy ujistěte, že jsou všechny části čisté a zcela suché. V opačném případě hrozí poškození robotického vysavače.

### Čištění mopovacího návleku

Držák mopovacího návleku a mopovací návlek je nutné čistit po každém použití, abyste zabránili tvorbě plesně, škodlivých mikroorganismů, které mohou zapříčinit nepříjemný zápach a mohou být zdraví škodlivé.

1. Opatrně vyčvakněte držák mopovacího návleku ze spodní části vysavače.
2. Z držáku opatrně sejměte mopovací návlek.

3. Držák mopovacího návleku otřete mírně navlhčenou houbičkou a poté otřete čistou utěrkou dosucha.
4. Mopovací návlek vyberte ručně ve vlažné vodě s malým množstvím jemného prášku, vyždímejte v ruce a nechte volně uschnout. Mopovací návlek neperte v pračce ani nesušte v sušičce.

### Čištění bočních rotačních kartáčů

1. Odstraňte rotační rotační kartáče z vysavače vytažením směrem vzhůru.
2. Z místa, kde byly kartáče připevněny, odstraňte veškeré nečistoty.
3. Z kartáčů odstraňte veškeré nečistoty. V případě nutnosti můžete kartáče omýt pod tekoucí vodou. Pokud došlo k deformaci štětín během provozu u vysavače, namočte je do teplé vody, aby se obnovil jejich původní tvar. Před připevněním k vysavači nechte kartáče oschnout.
4. Rotační kartáče nasadte na kolíky a mírně zatlačte, až uslyšíte cvaknutí.

### Čištění senzorů

- Senzory na robotickém vysavači jsou důležité pro jeho správné ovládání a bezpečný provoz. Je proto důležité, abyste je pravidelně čistili a udržovali je v dobrém stavu.
- Senzory otřete suchým měkkým hadříkem nebo vatovou tyčinkou.

### Čištění vnějšího povrchu robotického vysavače

- Povrch vysavače pravidelně otřete měkkým suchým hadříkem.
- Alespoň jednou za týden nebo častěji vyčistěte přední otočné kolečka, motorizovaná kolečka, sací otvor, rotační kartáč a spodní senzory.
- Z předního otočného kolečka a motorizovaných koleček nejdříve odstraňte případné hrubší nečistoty. Poté je očistěte po celém obvodu mírně navlhčeným hadříkem a otřete dosucha. Nezapomeňte očistit i prostor kolem koleček.

### Výměna HEPA filtru

1. Vyjměte nádobu na prach a vyjměte držák s HEPA filtrem.
2. Z držáku vyjměte starý HEPA filtr a vložte nový HEPA filtr.
3. Držák s novým HEPA filtrem vložte zpět do nádoby a tu vložte do vysavače.

### Výměna bočních rotačních kartáčů

- V průběhu používání rotačních kartáčů dochází k jejich opotřebení. Po určité době je třeba použít kartáče vyměnit za nové. Pro objednání nových kartáčů kontaktujte, prosím, svého prodejce nebo autorizované servisní středisko.

1. Odstraňte staré boční rotační kartáče z vysavače vytažením směrem vzhůru.
2. Nové rotační kartáče nasadte na kolíky a mírně zatlačte, až uslyšíte cvaknutí.

## ČIŠTĚNÍ NABÍJECÍ ZÁKLADNY

### Čištění nabíjecí základny

- Vnější povrch sběrné stanice otřete suchým měkkým hadříkem.

### Čištění senzorů

- Senzory na nabíjecí základně jsou důležité pro její bezpečný provoz. Je proto důležité, abyste je pravidelně čistili a udržovali je v dobrém stavu.
- Infračervené senzory a nabíjecí kontakty otřete suchým měkkým hadříkem nebo vatovou tyčinkou.

## VÝMĚNA AKUMULÁTORU

Modelové označení náhradního akumulátoru: SRX 1501

Pokud potřebujete akumulátor vyměnit, postupujte následujícím způsobem:

1. Ujistěte se, že je vysavač vypnutý tlačítkem . Vysavač otočte spodní stranou nahoru.
2. Pomocí šroubováku uvolněte šrouby krytu akumulátoru, odstraňte jej a opatrně vyjměte akumulátor.

- Odpojte konektor akumulátoru a vyjměte akumulátor z vnitřního prostoru vysavače.
- Připojte nový akumulátor a vložte jej do vnitřního prostoru. Připojení akumulátoru je možné provést jen jedním způsobem. Konektor je kódovaný a nelze jej otočit.
- Nasadte spodní kryt a zajistěte pomocí šroubů. Otočte vysavač do provozní polohy.
- Vložte vysavač do nabíjecí základny a nechte akumulátor nabít na plnou kapacitu.



#### Poznámka:

Robotický vysavač je dodáván s vloženým akumulátorem.

## DLOUHODOBÉ SKLADOVÁNÍ

- Pokud nebudete vysavač delší dobu používat, proveďte následující:
- Očistěte vysavač dle kapitoly ČIŠTĚNÍ A ÚDRŽBA.
- Sběnou stanicí odpojte od síťové zásuvky. Vysavač s kompletním příslušenstvím uložte na suchém, čistém a chladném místě.
- Doporučujeme nabíjet vysavač každé 3 měsíce, tím prodloužíte životnost zabudovaného akumulátoru.
- Z dálkového ovládání vyjměte baterie.

## ŘEŠENÍ POTÍŽÍ

Problém	Příčina	Řešení
Vysavač se nenabíjí.	Nabíjecí kontakty se nedotýkají.	Ujistěte se, že se kontakty dotýkají při vkládání vysavače do nabíjecí základny.
	Nabíjecí základna je odpojena od zdroje napájení.	Zapojte síťový adaptér do zásuvky a nechte nabíjecí základnu stále zapojenou.
Vysavač je zaseknutý na jednom místě.	Vysavač se zamotal do drátů/kabelů na zemi, do záclon nebo jiných cizích předmětů na koberci.	Vysavač se vždy pokusí uvolnit se sám, nicméně doporučujeme jej ručně uvolnit ze zaseknutého místa.
Vysavač se vrátil do nabíjecí základny, aniž by dokončil úklid.	Vysavač detekoval nízký stav nabití akumulátoru a automaticky se vrátil do základny, aby se nabítil.	Jedná se o normální jev. Nechte vysavač nabít.
Dálkové ovládání nefunguje. (Doporučená vzdálenost je 5 m.)	Baterie jsou vybité.	Vyměňte baterie v dálkovém ovládání.
	Vysavač je téměř vybitý.	Nechte vysavač nabít.
	Přijímač signálu z dálkového ovládání na vysavač nebo vysílač signálu na dálkovém ovládání je blokováno nebo znečištěno.	Očistěte přijímač a vysílač signálu čistou utěrkou.
	Signál z dálkového ovládání je rušený jiným zařízením v jeho blízkosti.	Nepoužívejte dálkové ovládání v blízkosti zařízení s infračerveným signálem.
Po dokončení úklidu zůstávají na podlaze nečistoty.	Sací otvor je ucpaný.	Vyčistěte sací otvor.
	Nádoba na prach je plná nebo je zablokovaná HEPA filtr.	Vyprázdněte nádobu na prach nebo vyčistěte HEPA filtr.
Vysavač není možné zapnout.	Akumulátor je vybitý.	Nechte akumulátor plně nabít.

Vysavač má problém s pohybem po podlaze.	Přední otočné kolečko je zablokované.	Vyčistěte přední otočné kolečko a přesuňte robotický vysavač do otevřeného prostoru.
Vysavač vyhledá nabíjecí základnu, ale nezaparkuje do ní.	Nabíjecí základna je zablokovaná nebo je příliš daleko; není připojena ke zdroji napájení; na držáku mopovacího návleku jsou zachyceny cizí předměty nebo je mopovací návlek srolovaný.	Umístěte nabíjecí základnu do otevřeného prostoru a položte robotický vysavač do její blízkosti a zapněte jej; vložte vidlici adaptéru do síťové zásuvky; vyčistěte držák mopovacího návleku a narovnejte mopovací návlek.
Vysavač se nechová normálně.	Interní chyba.	Vypněte robotický vysavač a poté jej znovu zapněte a spusťte. Pokud se problém opakuje, vypněte vysavač a obraťte se na autorizované servisní středisko.
Během úklidu se ozývají abnormální zvuky.	Na středovém kolečku uváznu cizí předmět.	Vypněte robotický vysavač a odstraňte cizí předmět.

## Chybová hlášení

Stav	Význam	Řešení
Červená a bílá kontrolka blikají současně, zní pípní.	Chyba pozemní kontroly Chyba při nabíjení	Položte vysavač znovu na podlahu. Vyjměte a vložte adaptér zpět do síťové zásuvky.
Červená kontrolka bliká pomalu.	Závada na postranním kartáči	Zkontrolujte postranní kartáč.
Červená kontrolka bliká pomalu a zní pípní.	Závada na pojezdových kolech	Zkontrolujte pojezdová kola.
Červená a bílá kontrolka blikají střídavě, zní pípní.	Závada při pohybu dopředu	Zkontrolujte přední nárazník, zda není zablokovaný.



#### Poznámka:

Pokud problém uvedený není nebo problém přetrvává, vypněte robotický vysavač a obraťte se na autorizované servisní středisko.

## TECHNICKÉ ÚDAJE

### Robotický vysavač

Příkon robotického vysavače .....	19 V stejnosm. proud 0,6 A
Jmenovitý výkon .....	18 W
Akumulátor .....	Li-ion / 11,1 V / 1500 mAh
Rozměry (průměr × výška) .....	290 x 70 mm
Hmotnost .....	1,9 kg
Provozní čas na jedno nabití .....	50 min
Objem nádoby na prach .....	200 ml

### Síťový adaptér

Jmenovitý rozsah napětí .....	100–240 V -
Jmenovitý kmitočet .....	50/60 Hz
Výstup .....	19 V stejnosm. proud 0,6 A

### Nabíjecí základna

Vstupní napětí .....	19 V stejnosm. proud 0,6 A
Výstupní napětí .....	19 V stejnosm. proud 0,6 A
Jmenovitý výkon .....	15 W
Rozměry .....	132 x 130 x 72 mm

Název výrobce	FAST ČR, a.s. U Sanitasy 1621 CZ-251 01 Říčany
Identifikační značka modelu	Adaptér k SRV 1550WH
Vstupní napětí	100–240 V~
Vstupní frekvence	50/60 Hz
Výstupní napětí	19 V
Výstupní proud	0,6 A
Výstupní výkon	11,4 W
Průměrná účinnost v aktivním režimu	83,95 %
Účinnost při malém zatížení (10 %)	70,99 %
Spotřeba energie ve stavu bez zátěže	0,075 W

Změna textu a technických parametrů vyhrazena.

#### Originální spotřební příslušenství

SRX 1504	HEPA filtr
SRX 1503	Boční rotační kartáč
SRX 1502	Mopovací návlek



Výrobek je určen pouze pro použití v domácnosti. Výrobek není určen pro venkovní používání.



Stupeň ochrany před úrazem elektrickým proudem:  
Třída II – Ochrana před úrazem elektrickým proudem je zajištěna dvojitou nebo zesílenou izolací.



Tento symbol označuje, že spotřebič se nesmí používat, pokud je vidlice poškozená.

#### LIKVIDACE AKUMULÁTORU



Před likvidací výrobku nebo jeho odevzdáním na určeném sběrném místě je třeba zajistit, aby z něj byl vyjmut akumulátor. Před vyjmutím akumulátoru je třeba spustit vysavač a vyčkat, až dojde k jeho vybití. Akumulátor obsahuje látky škodlivé pro životní prostředí, a proto nepatří do běžného domovního odpadu. Jeho správnou likvidaci zajistí příslušné sběrné místo.

#### LIKVIDACE POUŽITÝCH BATERÍ



Baterie obsahují látky škodlivé pro životní prostředí, a proto nepatří do běžného komunálního odpadu. Použité baterie odevzdejte k řádné likvidaci na místech určených k jejich zpětnému odběru.

#### POKYNY A INFORMACE O NAKLÁDÁNÍ S POUŽITÝM OBALEM

Použitý obalový materiál odložte na místo určené obcí k ukládání odpadu.

#### LIKVIDACE POUŽITÝCH ELEKTRICKÝCH A ELEKTRONICKÝCH ZAŘÍZENÍ



Tento symbol na produktech anebo v průvodních dokumentech znamená, že použité elektrické a elektronické výrobky nesmí být přidány do běžného komunálního odpadu. Ke správné likvidaci, obnově a recyklaci předejte tyto výrobky na určená sběrná místa. Alternativně v některých zemích Evropské unie nebo jiných evropských zemích můžete vrátit své výrobky místnímu prodejci při koupi ekvivalentního nového

produktu. Správnou likvidaci tohoto produktu pomůžete zachovat cenné přírodní zdroje a napomáháte prevenci potenciálních negativních dopadů na životní prostředí a lidské zdraví, což by mohly být důsledky nesprávné likvidace odpadů. Další podrobnosti si vyžádejte od místního úřadu nebo nejbližšího sběrného místa. Při nesprávné likvidaci tohoto druhu odpadu mohou být v souladu s národními předpisy uděleny pokuty.

#### Pro podnikové subjekty v zemích Evropské unie

Chcete-li likvidovat elektrická a elektronická zařízení, vyžádejte si potřebné informace od svého prodejce nebo dodavatele.

#### Likvidace v ostatních zemích mimo Evropskou unii

Tento symbol je platný v Evropské unii. Chcete-li tento výrobek zlikvidovat jinde, vyžádejte si potřebné informace o správném způsobu likvidace od místních úřadů nebo od svého prodejce.



Tento výrobek splňuje veškeré základní požadavky směrnice EU, které se na něj vztahují.

