



# Edge

Heater

user manual | gebruikshandleiding | bedienungsanleitung  
manual de usuario | manuel utilisateur

duux®

# Thank you for choosing Duux.

At Duux we believe in the importance of a comfortable and healthy living environment.

Enhancing your wellbeing by designing appealing, functional and effective products is the passion that drives us every day.

With our range of innovative air treatment products we aim to provide you the best possible indoor air quality.

Edge guarantees powerful heating performance during cold winter months.

The heating element eliminates cold air effectively, leaving any room at the desired temperature.

Not only can Edge be controlled via the remote control, but also via the Duux app due to smart technology.

Control the comfort of your home with ease using Edge as your heater.

# Table of content

<b>1.</b>	<b>About this manual</b>	<b>4</b>	<b>8.</b>	<b>Turning off the product</b>	<b>24</b>
1.1.	Language		8.1.	Entering standby mode	
1.2.	Used symbols in this manual		8.2.	Power off	
<b>2.</b>	<b>Product overview</b>	<b>4</b>	<b>9.</b>	<b>Maintenance</b>	<b>25</b>
2.1.	Intended use		9.1.	Cleaning	
<b>3.</b>	<b>Product description</b>	<b>5</b>	9.2.	Storing	
3.1.	Main parts	5	9.3.	Spare parts	
3.2.	Control panel	6	<b>10.</b>	<b>FAQ</b>	<b>26</b>
3.3.	Remote control	7	<b>11.</b>	<b>Warranty</b>	<b>26</b>
<b>4.</b>	<b>Safety instructions</b>	<b>8</b>	<b>12.</b>	<b>Disposal</b>	<b>27</b>
4.1.	Safety symbols on the product	8	<b>13.</b>	<b>Simplified EU declaration of conformity</b>	<b>27</b>
4.2.	Safety instructions		<b>14.</b>	<b>Technical specifications</b>	<b>28</b>
5.1.	Package content				
5.2.	Installation of the product				
5.3.	Setting the time and day of the week				
<b>6.</b>	<b>Wi-Fi and Duux app operation</b>	<b>18</b>			
6.1.	Installing the Duux app				
<b>7.</b>	<b>Use</b>	<b>19</b>			
7.1.	Product modes				
7.2.	Turning on the product				
7.3.	Thermostat function				
7.4.	Timer function				
7.5.	Schedule function				
7.6.	Night mode function				
7.7.	Child lock function				

# 1. About this manual

Make sure you have fully read and understood the instructions in this document before installing or using the product. Keep this document for future reference.

## 1.1. Language

This manual is originally written in English. All other languages are translations of the original English manual.

## 1.2. Used symbols in this manual

---

### **WARNING!**

This symbol indicates a hazardous situation which, if not avoided, could result in death or serious injury.

---

### **CAUTION!**

This symbol indicates a hazardous situation which, if not avoided, could result in minor injury or damage to the product.

---

### **NOTICE**

This symbol indicates useful additional information.

---

# 2. Product overview

## 2.1. Intended use

This product is intended for indoor use only. It is not intended as a main heating source. The product is intended for use in household environments for typical housekeeping functions that may also be used by non-expert users for typical housekeeping functions, such as: shops, offices other similar working environments, farm houses, by clients in hotels, motels and other residential type environments and/or in bed and breakfast type environments.

Do not use the product in commercial, industrial or outdoor environments.

Any adjustments to the product may affect the safety, warranty and correct operation.

# 3. Product description

The Edge heater is a heater that allows the user to control the surrounding room temperature. This product has different functions and temperature ranges which provide the user with multiple possibilities suited for their needs.

The control panel allows the user to adjust any function at any time. The product can be placed on the floor, but can also be mounted to the wall to fit any interior.

## 3.1. Main parts

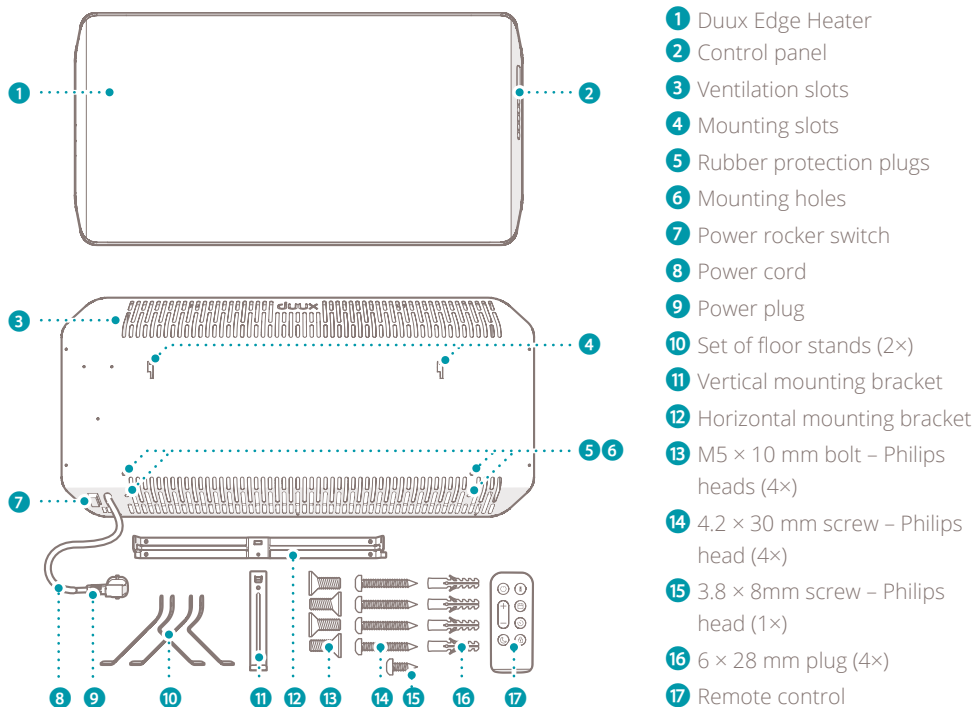

- 1 Duux Edge Heater
- 2 Control panel
- 3 Ventilation slots
- 4 Mounting slots
- 5 Rubber protection plugs
- 6 Mounting holes
- 7 Power rocker switch
- 8 Power cord
- 9 Power plug
- 10 Set of floor stands (2x)
- 11 Vertical mounting bracket
- 12 Horizontal mounting bracket
- 13 M5 × 10 mm bolt – Philips heads (4x)
- 14 4.2 × 30 mm screw – Philips head (4x)
- 15 3.8 × 8mm screw – Philips head (1x)
- 16 6 × 28 mm plug (4x)
- 17 Remote control

## 3.2. Control panel

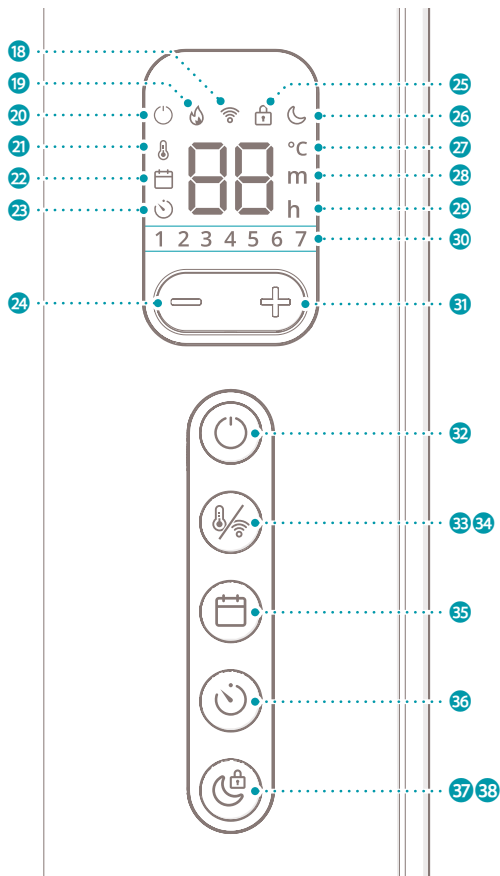

- 18 Wi-Fi icon
- 19 Heating icon
- 20 Standby icon
- 21 Thermostat icon
- 22 Schedule icon
- 23 Timer icon
- 24 Decrease button
- 25 Child lock icon
- 26 Night mode icon
- 27 Degree Celsius icon
- 28 Minute icon
- 29 Hour icon
- 30 Days of the week icons
- 31 Increase button
- 32 Power button
- 33 Thermostat button
- 34 Wi-Fi button
- 35 Schedule button
- 36 Timer button
- 37 Night mode button
- 38 Child lock button

### 3.3. Remote control

This heater is equipped with a remote control, which can be used in the same way as the control panel on the side of the product.

Please use the remote control within 6 meters distance of the product. When controlling the product via the remote control, ensure the remote control is pointed at the control panel.

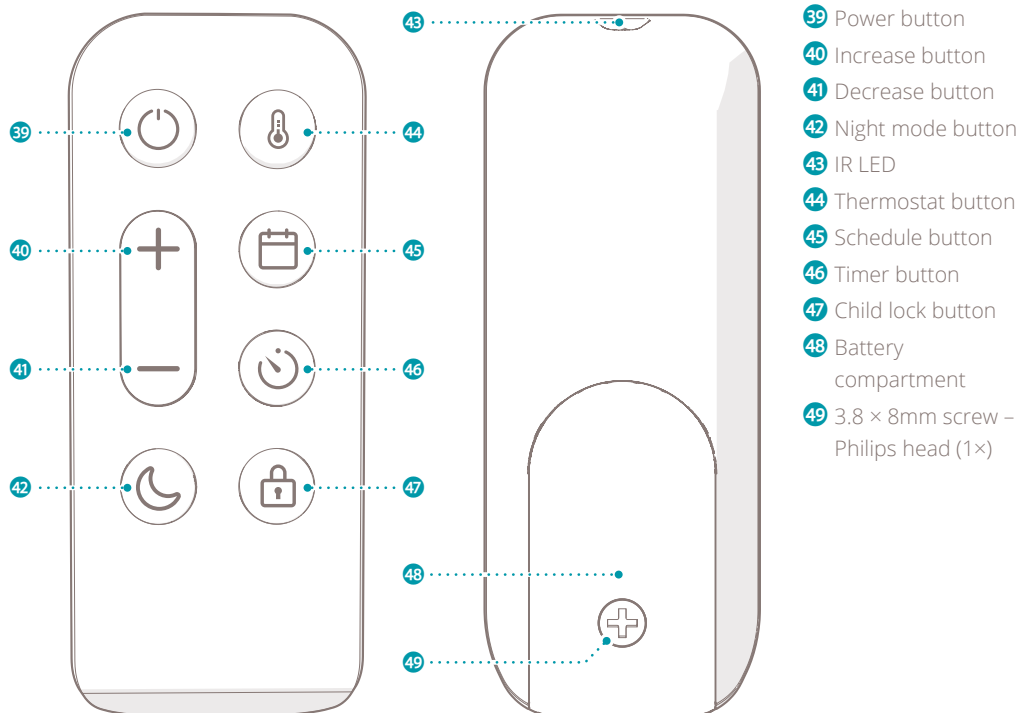

## 4. Safety instructions



### 4.1. Safety symbols on the product

Safety symbols provide information on the safe use of the product.

The following symbols can be found on the product:

Symbol	Meaning
	Electronic equipment needs to bear the CE mark in order to be marketed in the EU. CE marking shows that a product is assessed before being placed on the market and that it meets EU safety, health and environmental protection requirements.
	<p>The European directive 2012 / 19 / CE on Waste Electrical and Electronic Equipment (WEEE), requires that old household electrical appliances must not be disposed in the normal unsorted municipal waste stream.</p> <p>Old appliances must be collected separately in order to optimise recycling and reuse of the materials they contain and to mitigate any consequences to the environment and public health.</p> <p>The crossed out “wheeled bin” symbol on the product reminds you of your obligation, that when you dispose of the appliance it must be separately collected.</p> <p>Consumers should contact their local authority or retailer for information concerning the correct disposal of their old appliance.</p>
	Fire hazard. Never cover the product. Covering the product may lead to overheating of the product.



Symbol	Meaning
	Indication for a hot surface. Contact may cause burns. Do not touch.
	Product in which protection against electric shock does not rely on basic insulation only, but which includes an additional safety precaution in such a way that means are provided for the connection of conductive parts (which are not live parts) to the protective (earthing) conductor in the fixed wiring in such a way that these parts cannot become live in the event of a failure of the basic insulation.

## 4.2. Safety instructions

### 4.2.1. Use

#### **⚠ WARNING!**

- *Risk of electric shock. Unintended use may lead to serious injury or even death. Only use the product as described in this document.*
- *Risk of internal injury. Always keep button cell batteries, both full and empty, out of reach of children to avoid the chance of swallowing. Dispose of used batteries immediately and safely. Button cell batteries can cause serious internal*
- *chemical burns in as little as two hours when swallowed. Keep in mind that the first symptoms may look like child diseases like coughing or drooling. Seek immediate medical attention when you suspect that batteries have been swallowed.*
- *Fire hazard. Never use the product on soft surfaces. Soft surfaces may block openings. Always use the product on a flat and dry surface.*
- *Fire hazard. Never cover the product. Objects may block openings. Keep the space around the product free from objects.*

### **⚠ CAUTION!**

- *Risk of burn. Never touch hot surfaces. The product may become hot while in use. Always let the product cool down before handling the product.*
- *Risk of falling. Never let the power cord hang over the edge of a table or counter. Someone could trip over the cord or accidentally pull the cord. Always place the power cord on a stable and flat surface.*
- *Inhalation hazard. Never use paint, cleaning sprays or anti-insect sprays near the product. Always use the product in a clean-air environment.*
- *Risk of short-circuiting. Never use the product if it has been dropped, has come into contact with water, is defective or if the cord or plug is damaged. Return your device to the nearest authorised service point for examination, repair or adjustment.*

### **NOTICE**

- *Risk of damaging the product. Never use the product in commercial,*

*industrial or outdoor environments. Always use the product for indoor use only.*

## **4.2.2. Installation**

### **⚠ WARNING!**

- *Fire hazard. Never use the product near flammable materials or surfaces. The product may become hot while in use. Keep the product at a minimum distance of 1 meter away from flammable materials or surfaces.*
- *Fire hazard. Never place the product upside down. The openings of the product may become blocked. Always place the product upright.*
- *Explosion hazard. Never use the product near flammable or explosive substances or fuels. Flammable or explosive substances or fuels may cause an explosion. Only use the product in a clean and well ventilated area.*

### **⚠ CAUTION!**

- *Risk of short-circuiting. Never use an extension cord. Only use the*

*product on a direct power source.*

- *Risk of short-circuiting. Never use sockets that do not match the product's power voltage. Before using the product, check the voltage on the unit's rating plate. Only connect the product to sockets that match the product's voltage. If you are not sure whether your connections meet the requirements, consult an electrician or your electricity supplier.*
- *Risk of short-circuiting. Never connect any other device with high power consumption to the same group. Limit the use of high power consumption products connected to the same group.*
- *Risk of short-circuiting. Never locate the product immediately below a power outlet. The product may become hot while in use. Always keep the area above the product free from objects and power outlets.*
- *Risk of short-circuiting. Never use the product in a humid environment. Always use the*

*product in a clean and dry environment.*

#### **NOTICE**

- *Risk of damaging the product. Never use the product near heat sources. Keep the product away from heat sources.*
- *Risk of damaging the product. Never use the product in direct sunlight. Direct sunlight may damage the housing of the product.*
- *Risk of damaging the product. Never pull the power cord to disconnect it from the socket. Always grasp the plug and pull.*
- *Risk of damaging the product. Remove all the packaging material before assembling or using the product. Leaving packaging material on the product may cause melting of the packaging material and sticking to the product.*
- *Risk of damaging the product. Never mount the product on the wall with the floor stands placed on the product.*

### 4.2.3. Children and disabled

This product can be used by children aged from 8 years and above and persons with reduced physical, sensory or mental capabilities or lack of experience and knowledge if they have been given supervision or instruction concerning use of the product in a safe way and understand the hazards involved.

#### **⚠ WARNING!**

- *Tip over hazard. Never let children play with the product. Give children simple instructions on how to use the product beforehand and always supervise them.*
- *Risk of suffocation. Never let children play with the packaging material. Keep the packaging material out of the reach of children.*
- *Risk of electric shock. Never let children perform maintenance without supervision. Give children simple instructions on how to use*

*the product beforehand and always supervise them.*

- *Risk of burn. Never let children alone unattended with the product in use. Always supervise children when the product is in use.*

### 4.2.4. Maintenance

#### **⚠ WARNING!**

- *Risk of electric shock. Never perform any maintenance with the product connected to the power source. Disconnect the product from the power source before service and when cleaning the product.*
- *Fire hazard. Never let the product or power cord become dusty. Regularly clean the product and power cord from dust.*
- *Risk of electric shock. Never immerse the product in water or other liquids. Follow the cleaning instructions of this manual for the correct performance of maintenance.*

- *Risk of electric shock. Never handle the product with wet hands. Only handle the product with dry hands.*

### **⚠ CAUTION!**

- *Risk of short-circuiting. Never open the product yourself for maintenance. This product may only be opened for maintenance by an authorised technician.*

### **NOTICE**

- *Risk of damaging the product. Never use cleaning solvents or abrasives to clean the product. Using the wrong cleaning products may damage the housing of the product. Always use the correct cleaning method specified in this user manual.*

## **4.2.5. Storage & transport**

### **NOTICE**

- *Risk of damaging the product. Incorrect storage may damage the product or electric circuit of the product. Always store the product in the original packaging and keep in a clean, dry place.*

# 5. Installation

## 5.1. Package content

Check the package contents. If any parts are missing or damaged, please contact your supplier.

---

1 × Duux Edge Heater

---

1 × Horizontal mounting bracket

---

1 × Vertical mounting bracket

---

2 × Floor stand

---

1 × Remote control

---

4 × M5 × 10 mm bolt – Philips heads (4×)

---

4 × 4.2 × 30 mm screw – Philips head (4×)

---

1 × 3.8 × 8mm screw – Philips head (1×)

---

4 × 6 × 28 mm plug

---

### NOTICE

- *Risk of damaging the product. Remove all the packaging material before assembling or using the product. Leaving packaging material on the product may cause melting of the packaging material and sticking to the product.*

## 5.2. Installation of the product

### ▲ WARNING!

- *Fire hazard. Never use the product near flammable materials or surfaces. The product may become hot while in use. Keep the product at a minimum distance of 1 meter away from flammable materials or surfaces.*

### ▲ CAUTION!

- *Risk of short-circuiting. Never use an extension cord. Only use the product on a direct power source.*
- *Risk of short-circuiting. Never locate the product immediately below a power outlet. The product may become hot while in use. Always keep the area above the product free from objects and power outlets.*
- *Risk of short-circuiting. Never use the product in a humid environment. Always use the product in a clean and dry environment.*

This product can be used with the floor stand or mounting bracket.

### 5.2.1. Required tools

- Screwdriver
- Power drill
- 6 mm drill bit
- Hammer
- Pencil
- Measuring tape

## 5.2.2. Assembling the product

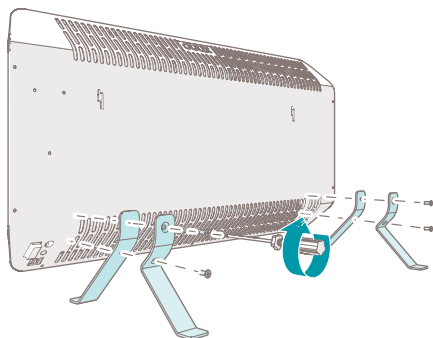

1. Carefully place the product on a soft, stable and flat surface.
2. Remove the rubber protection plugs **5** from the floor stand mounting holes **6**.
3. Place the first floor stand **10** on the product and align the holes on the floor stand with the mounting holes **6**.
4. Attach the first floor stand **10** to the product with the bolts **13** using a screwdriver.
5. Perform step 3. and 4. for the second floor stand.
6. Put the product in an upright position on the floor.
  - The product is now ready to use.

## 5.2.3. Mounting the mounting bracket

### NOTICE

- Never mount the product on the wall with the floor stands placed on the product.
- Take a minimal spacing into account when mounting the mounting bracket. See the next image.

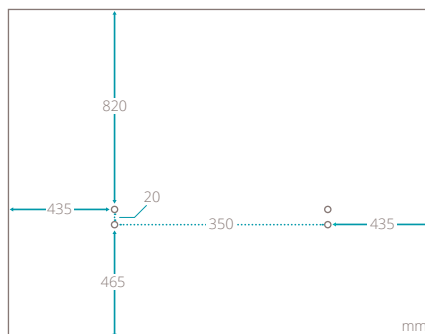

1. Determine the desired position of the mounting bracket **12** and mark the 4 holes of the mounting bracket accordingly.
2. Drill a hole with a diameter of 6 mm at each of the 4 marks.
3. Place a plug **16** into each of the drilled holes and use a hammer to fix the plug.

## NOTICE

- Make sure that the plug is up to the sealing ring into the hole.

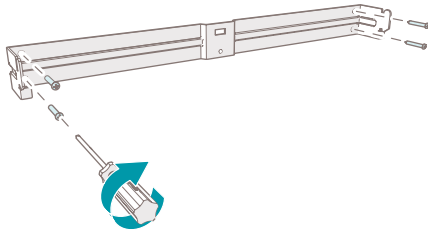

4. Align the holes in the horizontal mounting bracket **12** with the holes in the wall.
5. Attach the horizontal mounting bracket **12** to the wall with the screws **14** using a screwdriver.

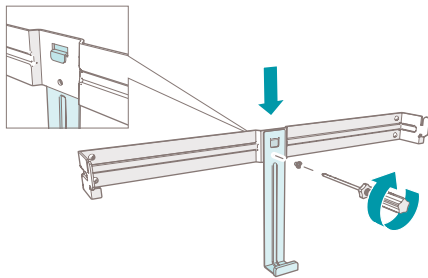

6. Align the hole in the vertical mounting bracket **11** with the holes in the horizontal mounting bracket **12**.

7. Attach the vertical mounting bracket **11** to the horizontal bracket **12** with a screw **15** using a screwdriver.

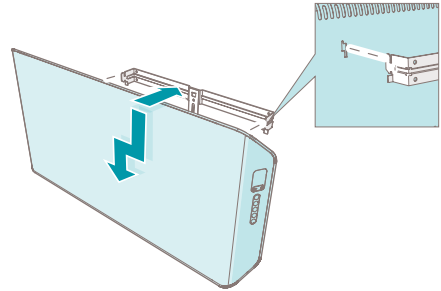

8. Place the mounting slots **4** over the mounting hooks of the horizontal mounting bracket **12**.
  - A click is heard when the mounting bracket hooks are in the mounting slots **4**.
9. Shift the product over the mounting bracket hooks to the left until a stop is felt.
10. Shift the product downwards until a click is heard.
  - The product fixates itself onto the horizontal mounting bracket **12**.

## NOTICE

- The product is mounted correctly if you hear a click sound.



### 5.2.4. Installing the remote control

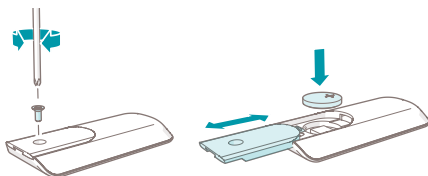

1. Turn the remote control **17** upside down.
2. Unscrew the 3.8 × 8 mm screw **49** to open the battery compartment **48**.
3. Place the battery in the battery compartment with the plus-side of the battery facing up.
4. Fasten the 3.8 × 8 mm screw **49** to close the battery compartment.

## 5.3. Setting the time and day of the week

Setting or adjusting the time and day of the week is done as follows:

1. Simultaneously press and hold the schedule button **45** and the timer button **46** for 5 seconds.
  - The product makes a beep sound.
  - Number "1" in the day of the week icons **1** starts flashing.
2. Press the increase button **40** or decrease button **41** and choose the number corresponding with the desired day of the week.

1	Monday	5	Friday
2	Tuesday	6	Saturday
3	Wednesday	7	Sunday
4	Thursday		

3. Press the schedule button **45** to confirm the selected number.
  - The product makes a beep sound when the selected number is confirmed.
  - The selected number lights up.
  - After a few seconds, the product enters the hour editing setting.
  - Number "00" starts flashing on the display along with the hour icon **h**.
4. Press the increase button **40** or the decrease button **41** and choose the number corresponding with the desired hours of the day - 00 to 23.
5. Press the schedule button **45** to confirm the selected number.
  - The product makes a beep sound when the selected number is confirmed.
  - After a few seconds, the product enters the minute editing setting.
  - Number "00" starts flashing on the display along with the minute icon **m**.
6. Press the increase button **40** or decrease button **41** and choose the number corresponding with the desired minutes of the hour - 00 to 59.
7. Press the schedule button **45** to confirm the selected number.

- The product makes a beep sound when the selected number is confirmed.
- The display returns to showing the ambient temperature.
- The setup of the time and day of the week is complete.

#### NOTICE

- *The days of the week and time need to be set first before the schedule function of the product can be used.*
- *If no buttons are pressed for 7 seconds during the active setup process, the setup is cancelled.*
- *The setup process can be cancelled by pressing and holding the schedule button and the timer button for 5 seconds. The product makes a beep sound and the day of the week icons 1 2 3 4 5 6 7 flash 7 times to indicate that the time and day of the week have not been set.*

## 6. Wi-Fi and Duux app operation

### 6.1. Installing the Duux app

1. Scan the QR code below or search for “Duux” in the App Store or Google Play Store and install the application.

2. Once installed, please log in or create a Duux app account and follow the steps to complete the registration.
3. Open the Duux app and click “Add Duux device” on the main screen, or use the “+” button in the top right corner to add a new device.
4. Search for “Edge”.
5. Follow the instructions in the app on how to complete the pairing process.

Google Play store

Apple App store





#### 6.1.1. Disconnecting the product from Wi-Fi

#### NOTICE





- *The product must be in standby mode to disconnect the product from Wi-Fi.*
1. Press and hold the Wi-Fi button **34** for ± 5 seconds.
    - The Wi-Fi disconnects from the product.
    - The Wi-Fi icon starts flashing and searches for devices to pair with.



# 7. Use

## 7.1. Product modes

- Standby mode: The product is connected to the power source but not turned on. The product can receive input from the control panel, remote control or Duux app. The standby icon  lights up.
- Sleep mode: The product is turned on. The night mode icon  lights up at half of the brightness. The other icons are not shown on the display. The product produces no sound signals.
- Awake mode: The product is turned on. Press any button to activate the awake mode from the sleep mode. Press the power button  to activate the awake mode from the standby mode. The display shows the room temperature and all active function icons light up.

## 7.2. Turning on the product

1. Plug the power plug  into the power source.
2. Toggle the power rocker switch  on the product from O to I.
  - The product makes a beep sound.
  - The product is now in standby mode.
  - The standby icon  on the display lights up.
3. Press the power button  on the product or the remote control to turn on the product.
  - The product makes a beep sound.

- The standby icon  turns off.
- The product resumes in the thermostat function with the previous set temperature.
- The display shows the room temperature along with the thermostat icon .

### NOTICE



- *When the product is used for the first time, the product will start in the thermostat function with a default set temperature of 20 °C.*

## 7.3. Thermostat function



The thermostat function lets the user chose the desired room temperature.

The product actively heats the room to maintain the chosen temperature. The thermostat function is on by default.

### 7.3.1. Setting the temperature

1. Press the thermostat button .
  - The product makes a beep sound.
  - The current set temperature and the thermostat icon  starts flashing.

### NOTICE

- *Step 1 is optional. To adjust the temperature directly, start with step 2.*
- 2. Press the increase button  or decrease button  to adjust the temperature.
  - Wait for 3 seconds.
  - The set temperature and the thermostat icon  stop flashing and light up for 2 seconds,

showing that the chosen value is confirmed.

- The product returns to awake mode.
- The thermostat icon  lights up on the display to indicate that the thermostat function is activated.

#### **NOTICE**

- *When the heater is actively heating to maintain the set temperature, the heating icon  lights up on the display.*
- *The thermostat function can be combined with the timer function.*

### **7.3.2. Open window detection**

When a sudden drop of 5 °C in temperature within 10 minutes is detected, the product will stop heating to prevent unnecessarily heating. The product suspects an open window nearby. The product makes a long beep sound and all the function icons on the display turn off. The display shows the word "OPEN" continuously for 1 minute.

During the 1 minute wait, press any button to cancel the product from entering standby mode. The product will resume the current function settings.

After 1 minute, the product makes a beep sound and enters standby mode while the word "OPEN" remains on the display.

Press the power button  to return the product into awake mode.

## **7.4. Timer function**

The timer function can be used in two ways:

- **Turn on timer:** Turns on the product automatically at a chosen time. After a set amount of time, the product enters awake mode.
- **Turn off timer:** Turns off the product automatically at a chosen time. After a set amount of time, the product enters standby mode.



#### **NOTICE**

- *The timer function can be used without a day and time being set.*
- *The timer function can be combined with the thermostat function.*
- *The timer function cannot be combined with the schedule function. Activating the timer function deactivates the schedule function.*



### **7.4.1. Setting the turn on timer**

#### **NOTICE**

- *The product must be in standby mode to activate this function.*

1. Press and hold the timer button  for 3 seconds.
  - The product makes a beep sound.
  - Number "0" starts flashing on the display along with the timer icon .
2. Press the increase button  or the

decrease button **41** and choose the number corresponding with the desired amount of hours after which the product automatically turns on - 1 to 24.

- Wait for 3 seconds.
- The set time and the timer icon  stop flashing and lights up for 2 seconds, showing that the chosen value is confirmed.
- The product returns to standby mode.
- The timer icon  lights up on the display to indicate that the timer function is activated.

#### 7.4.2. Deactivating the turn on timer

##### NOTICE

- *The product must be in standby mode to deactivate the turn on timer function.*



1. Press and hold the timer button **46** for 3 seconds.
  - The product makes a beep sound.
  - The timer icon  is not shown on the display anymore to indicate that the timer function is deactivated.

#### 7.4.3. Setting the turn off timer

##### NOTICE

- *The product must be in awake mode to activate this function.*

1. Press the timer button **46**.
  - The product makes a beep sound.
  - Number "0" starts flashing on the display along with the timer icon .

2. Press the increase button **40** or the decrease button **41** and choose the number corresponding with the desired amount of hours after which the product automatically turns off - 1 to 24.
  - Wait for 3 seconds.
  - The set time and the timer icon  stop flashing and lights up for 2 seconds, showing that the chosen value is confirmed.
  - The product returns to awake mode.
  - The timer icon  lights up on the display to indicate that the timer function is activated.

#### 7.4.4. Deactivating the turn off timer

##### NOTICE

- *The product must be in awake mode to deactivate the turn off timer function.*

1. Press and hold the timer button **46** for 3 seconds.
  - The product makes a beep sound.
  - The timer icon  is not shown on the display anymore to indicate that the timer function is deactivated.

## 7.5. Schedule function

#### 7.5.1. Preset schedules

##### NOTICE

- *The timer function cannot be combined with the schedule function.*

The preset schedules are divided into settings

relating to the room temperature, time, and day of the week.

The default high temperature value is set at 23 °C and low temperature is 18 °C.

You can adjust the desired temperature per time slot.

See chapter **Setting a schedule** for instructions.

You can select 3 different pre-set schedules: home, office or cabin mode.

#### Home mode

Day	6:00	8:00	16:00	23:00
	- 8:00	- 16:00	- 23:00	- 6:00
Monday - Friday	23 °C	18 °C	23 °C	18 °C
Saturday & Sunday	23 °C	23 °C	23 °C	18 °C

#### Office mode

Day	7:00 - 17:00	17:00 - 7:00
Monday - Friday	23 °C	18 °C
Saturday & Sunday	Off	Off

#### Cabin mode

Cabin mode is designed to provide a constant temperature at your home while you are on a trip to a cabin or stay in a hotel room.

When the cabin schedule is activated, the schedule activates heating during the day and cooling down at night.

#### NOTICE

- *By default the schedule lasts for 30 days. After 30 days the product will continuously maintain a low temperature of 18 °C for 5 more months.*

#### Cabin mode

Day	8:00 - 22:00	22:00 - 8:00
Monday - Sunday	23 °C	18 °C

#### 7.5.2. Activating a schedule

1. Press the schedule button **45**.
  - The product makes a beep sound.
  - The letter "H" starts flashing on the display along with the schedule icon .
2. Press the increase button **40** or the decrease button **41** and choose from the 4 available options: H (Home), O (Office), C (Cabin) or -- (Off).
  - Wait for 3 seconds.
  - The selected schedule stops flashing and lights up for 2 seconds, showing that the chosen value is confirmed.

#### NOTICE

- *The following applies to the Home or Office mode.*
  - The product returns to awake mode.
  - The schedule icon  lights up on the display to indicate that the schedule function is activated.

**NOTICE**

- *The following applies to the Cabin mode.*
  - The product makes a beep sound.
  - The number "30" starts flashing on the display.
- 3. Press the increase button **40** or decrease button **41** and select the desired duration of the schedule in days – 1 to 30 days.
  - Wait for 3 seconds.
  - The set number stops flashing and lights up for 2 seconds, showing that the chosen value is confirmed.
  - The product returns to awake mode.
  - The schedule icon  lights up on the display to indicate that the schedule function is activated.

**NOTICE**

- *Press the thermostat button **44** to check the current set temperature of the schedule.*
- *Pressing the thermostat button **44** does not change the temperature setting.*

### 7.5.3. Adjusting the temperature of a schedule

To overwrite the temperature of a schedule, see chapter [Setting the temperature](#).

Adjusting the temperature via the thermostat function temporarily overwrites the set temperature of the schedule without deactivating the schedule function. The overwritten temperature remains until the start of the next time slot of the preset schedule.

The thermostat icon  and the schedule icon  light up on the display to show that a temporary change in temperature is made while the schedule function is active.

### 7.5.4. Deactivating a schedule

1. Press and hold the schedule button **45** for 3 seconds.
  - The product makes a beep sound.
  - The schedule icon  is not shown on the display anymore to indicate that the schedule function is deactivated.

### 7.5.5. Custom schedules

It is possible to change the predefined time slots and the default high and low temperatures of the schedules in the Duux app. Make sure the product is connected to Wi-Fi - see chapter [Wi-Fi and Duux app operation](#) – and follow the instructions.

## 7.6. Night mode function

When the product is in night mode, the display is at half of the brightness and the sound signal of the product is deactivated.

### 7.6.1. Activating the night mode



1. Press the night mode button **42**.
  - The product makes a beep sound.
  - The night mode icon  lights up on the display to indicate that the night mode function is activated.
  - The display dims to half of the brightness.

- The sound of the product is deactivated.
- After 10 seconds, the product enters the sleep mode.
- The display is turned off except for the night mode icon .

#### **NOTICE**

- *To change settings while in night mode, first press any button to enter awake mode.*
- *The night mode does not change the functions of the product.*



#### **7.6.2. Deactivating the night mode**

1. Press the night mode button .
  - The product makes a beep sound.
  - The night mode icon  is not shown on the display anymore to indicate that the night mode function is deactivated.
  - The display lights up at full brightness.
  - The sound of the product is activated.

### 7.7. Child lock function



The child lock function prevents users from making unwanted changes to the settings. The settings cannot be changed when the child lock function is activated.

#### **7.7.1. Activating the child lock**

1. Press and hold the child lock button  for 5 seconds.
  - The product makes a beep sound.
  - The child lock icon  lights up on the display

to indicate that the child lock function is activated.

#### **7.7.2. Deactivating the child lock**

1. Press and hold the child lock button  for 5 seconds.
  - The product makes a beep sound.
  - The child lock icon  is not shown on the display to indicate that the child lock function is deactivated.

## 8. Turning off the product

### 8.1. Entering standby mode

#### **NOTICE**

- *Entering standby mode clears any active shut down timer or schedule function.*
1. Press the power button  to turn off the product.
    - The product makes a beep sound.
    - The product is now in standby mode.

### 8.2. Power off

#### **NOTICE**

- *When the product is turned off, all settings will be reset and functions will be deactivated.*



1. Toggle the power rocker switch **7** on the product from I to O.
  - The product is now turned off.
2. Unplug the power plug **9** from the power source.

## 9. Maintenance

### **⚠ WARNING!**

- *Risk of electric shock. Never perform any maintenance with the product connected to the power source. Disconnect the product from the power source before service and when cleaning the product.*

### 9.1. Cleaning

#### **⚠ WARNING!**

- *Risk of electric shock. Never immerse the product in water or other liquids. Follow the cleaning instructions of this manual for the correct performance of maintenance.*

#### **NOTICE**

- *Risk of damaging the product. Never use cleaning solvents or abrasives to clean the product. Using the wrong cleaning products may damage the housing of the product. Always use the correct cleaning method specified in this user manual.*

Clean the product every week.

1. Clean the outside of the product with a soft, slightly damp cloth.
2. Dry the outside of the product with a soft, dry cloth.

### 9.2. Storing

When the product is not used for multiple months, please clean all the components.

Store the product in the original packaging and keep in a clean, dry place.

### 9.3. Spare parts

#### **⚠ WARNING!**

- *Risk of electric shock. Never perform any maintenance with the product connected to the power source. Disconnect the product from the power source before service and when cleaning the product.*

#### **⚠ CAUTION!**

- *Risk of short-circuiting. Never open the product yourself for maintenance. This product may only be opened for maintenance by an authorised technician.*

Spare parts and accessories can be requested at the point of purchase or local distributor.

## 10.FAQ

Error code	Possible cause	Possible solution
E0	The NTC is disconnected.	Please contact a certified Duux service provider.
E1	The NTC has short circuited.	Please contact a certified Duux service provider.
E2	The tip-over switch has been triggered.	Disconnect the product from the power source. Place the product upright on a stable and flat surface. Connect the product to the power source.

If problems persist, please contact your supplier.

## 11.Warranty

Duux products have a 24-month guarantee from the time of purchase, provided that they are installed and maintained correctly as indicated in this user manual. Warranty will be void if the product has been improperly operated, stored or used other than described in this manual. This includes opening the device and water damage.

Claims under the guarantee must always be made via the supplier of your Duux product. Products with a defect caused by the production process and within the guarantee period after purchase will be assessed by Duux.

If you notice a defect, please first consult the user manual and the online FAQ at [www.duux.com](http://www.duux.com).

## 12. Disposal

### ⚠ CAUTION!

- *Risk of short-circuiting. Never open the product yourself for maintenance. This product may only be opened for maintenance by an authorised technician.*

If the product is defective, please contact your supplier. It may still be possible to repair the product. If you still need to dispose the product, please follow the local regulations.



The European directive 2012 / 19 / CE on Waste Electrical and Electronic Equipment (WEEE), requires that old household electrical appliances must not be disposed in the normal unsorted municipal waste stream.

Old appliances must be collected separately in order to optimise recycling and reuse of the materials they contain and to mitigate any consequences to the environment and public health. The crossed out "wheeled bin" symbol on the product reminds you of your obligation, that when you dispose of the appliance it must be separately collected.

Consumers should contact their local authority or retailer for information concerning the correct disposal of their old appliance.

## 13. Simplified EU declaration of conformity

Hereby, Duux declares that this ambient radio equipment complies with Directive 2014/53/EU. The full text of the EU Declaration of Conformity is available at the following internet address: [www.duux.com/doc](http://www.duux.com/doc)

# 14. Technical specifications

<b>Product name</b>	Duux Edge Heater	Duux Edge Heater	Duux Edge Heater
<b>Model number</b>	DXCH10, DXCH11	DXCF12, DXCH13	DXCH14, DXCH15
<b>Measurements (d × w × h)</b>	65 × 816 × 400 mm	65 × 816 × 400 mm	65 × 816 × 400 mm
<b>Weight</b>	7.55 kg	7.65 kg	7.85 kg
<b>Input power</b>	220 - 240 VAC ; 50 Hz		
<b>Power</b>	500 – 1000 W	750 – 1500 W	1000 – 2000 W
<b>Battery type remote control</b>	CR2032	CR2032	CR2032
<b>Duux app version</b>	2.4.0		
<b>Capacity</b>	8 – 15 m <sup>2</sup>	11 -20 m <sup>2</sup>	21 -30 m <sup>2</sup>
<b>Ambient temperature</b>	5 °C - 36 °C	5 °C - 36 °C	5 °C - 36 °C
<b>Heat output</b>			
Nominal heat output	1000 W	1500 W	2000 W
Minimum heat output	500 W	750 W	1000 W
Maximum continuous heat output	1000 W	1500 W	2000 W
<b>Auxiliary electricity consumption</b>			
At nominal heat output	1000 Wh	1500 Wh	2000 Wh
At minimum heat output	500 Wh	750 Wh	1000 Wh
In standby mode	0.8 Wh	0.8 Wh	0.8 Wh

The most important data of the product can also be found on the rating plate. The rating plate is located on the back of the product.

The appearance and specification of the device may be changed without notice.



# Bedankt dat je voor Duux hebt gekozen.

Bij Duux geloven we heilig in het belang van een comfortabele, gezonde leefomgeving.

Jouw welzijn verhogen door aantrekkelijke, functionele en effectieve producten te ontwikkelen: dat is de passie die ons iedere dag opnieuw drijft.

Met ons aanbod aan innovatieve luchtbehandelingsproducten willen we je de best denkbare luchtkwaliteit binnenshuis bieden.

Edge zorgt voor warmte tijdens de koude wintermaanden.

Het verwarmingselement verwijdert op doeltreffende wijze koude lucht, zodat elke kamer de gewenste temperatuur heeft.

Edge kan niet alleen via de afstandsbediening worden bediend, maar dankzij de slimme technologie ook via de Duux-app.

Regel eenvoudig het comfort van je huis door de Edge als verwarming te gebruiken.

# Inhoudsopgave

<b>1.</b>	<b>Over deze handleiding</b>	<b>32</b>	<b>8.</b>	<b>Uitschakelen van het product</b>	<b>54</b>
1.1.	Taal		8.1.	In stand-bymodus	
1.2.	In deze handleiding gebruikte symbolen		8.2.	Uitschakelen	
<b>2.</b>	<b>Productoverzicht</b>	<b>32</b>	<b>9.</b>	<b>Onderhoud</b>	<b>55</b>
2.1.	Beoogd gebruik		9.1.	Reinigen	
<b>3.</b>	<b>Beschrijving van het product</b>	<b>33</b>	9.2.	Opslag	
3.1.	Belangrijkste onderdelen	33	9.3.	Reserveonderdelen	
3.2.	Bedieningspaneel	34	<b>10.</b>	<b>Veelgestelde vragen</b>	<b>56</b>
3.3.	Afstandsbediening	35	<b>11.</b>	<b>Garantie</b>	<b>56</b>
<b>4.</b>	<b>Veiligheidsvoorschriften</b>	<b>36</b>	<b>12.</b>	<b>Afvoer</b>	<b>57</b>
4.1.	Veiligheidssymbolen op het product	36	<b>13.</b>	<b>Vereenvoudigde EU-conformiteitsverklaring</b>	<b>57</b>
4.2.	Veiligheidsvoorschriften		<b>14.</b>	<b>Technische specificaties</b>	<b>58</b>
5.1.	Inhoud verpakking				
5.2.	Installatie van het product				
5.3.	Instellen van de tijd en de dag van de week				
<b>6.</b>	<b>Wifi en werking van de Duux-app</b>	<b>47</b>			
6.1.	Installeren van de Duux-app				
<b>7.</b>	<b>Gebruik</b>	<b>48</b>			
7.1.	Productmodi				
7.2.	Inschakelen van het product				
7.3.	Thermostaatfunctie				
7.4.	Timerfunctie				
7.5.	Programmafunctie				
7.6.	Nachtmodusfunctie				
7.7.	Kinderslotfunctie				

# 1. Over deze handleiding

Zorg ervoor dat je de instructies in dit document volledig hebt gelezen en begrepen voordat je het product installeert of gebruikt. Bewaar dit document voor toekomstig gebruik.

## 1.1. Taal

Deze handleiding is oorspronkelijk in het Engels geschreven. Alle andere talen zijn vertalingen van de oorspronkelijke Engelse handleiding.

## 1.2. In deze handleiding gebruikte symbolen

---

### **WAARSCHUWING!**

Dit symbool wijst op een gevaarlijke situatie die, indien deze niet wordt vermeden, kan leiden tot ernstig of dodelijk letsel.

---

### **VOORZICHTIG!**

Dit symbool wijst op een gevaarlijke situatie die, indien deze niet wordt vermeden, kan leiden tot licht letsel of beschadiging van het product.

---

### **OPMERKING**

Dit symbool geeft nuttige aanvullende informatie aan.

---

# 2. Product-overzicht

## 2.1. Beoogd gebruik

Dit product is uitsluitend bestemd voor gebruik binnenshuis.

Het is niet bedoeld als hoofdverwarmingsbron.

Het product is bedoeld voor gebruik voor typische huishoudelijke functies in huishoudelijke omgevingen die ook door niet-deskundige gebruikers kunnen worden gebruikt, zoals: winkels, kantoren, andere soortgelijke werkomgevingen, boerderijen, door klanten in hotels, motels en andere residentiële omgevingen en/of in bed&breakfast-omgevingen. Gebruik het product niet in commerciële, industriële of openluchtomgevingen.

Eventuele aanpassingen aan het product kunnen van invloed zijn op de veiligheid, de garantie en de juiste werking.



## 3. Beschrijving van het product

De Edge is een verwarmingstoestel waarmee de gebruiker de omgevingstemperatuur kan regelen.

Dit product heeft verschillende functies en temperatuurbereiken, zodat de gebruiker over talrijke mogelijkheden beschikt die aan zijn behoeften zijn aangepast.

Via het bedieningspaneel kan de gebruiker op elk moment elke functie aanpassen. Het product kan op de vloer worden geplaatst, maar kan ook aan de muur worden bevestigd, en past zo in elk interieur.

### 3.1. Belangrijkste onderdelen

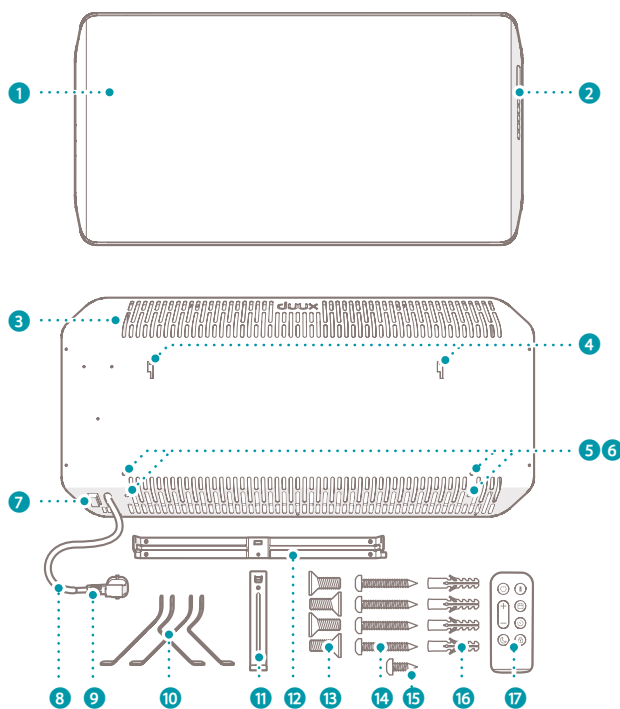

- 1 Duux Edge  
Verwarmingstoestel
- 2 Bedieningspaneel
- 3 Ventilatiesleuven
- 4 Montagesleuven
- 5 Rubberen beschermstoppes
- 6 Bevestigingsgaten
- 7 Tuimelschakelaar aan/uit
- 8 Stroomkabel
- 9 Stekker
- 10 Set vloersteunen (2x)
- 11 Verticale montagebeugel
- 12 Horizontale montagebeugel
- 13 M5 × 10 mm bout - kruiskop  
(4x)
- 14 4,2 × 30 mm schroef -  
kruiskop (4x)
- 15 3,8 × 8mm schroef - kruiskop  
(1x)
- 16 6 × 28 mm stecker (4x)
- 17 Afstandsbediening

## 3.2. Bedieningspaneel

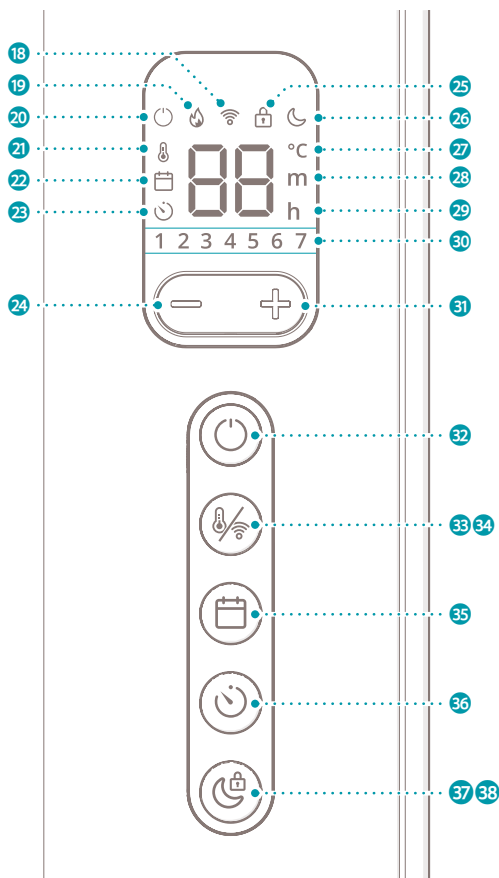

- 18 Pictogram wifi
- 19 Pictogram verwarming
- 20 Pictogram stand-by
- 21 Pictogram thermostaat
- 22 Pictogram programma
- 23 Pictogram timer
- 24 Knop verlagen
- 25 Pictogram kinderslot
- 26 Pictogram nachtmodus
- 27 Pictogram graden Celsius
- 28 Pictogram minuut
- 29 Pictogram uur
- 30 Pictogrammen dagen van de week
- 31 Knop verhogen
- 32 Aan/uit-knop
- 33 Thermostaatknop
- 34 Wifi-knop
- 35 Programmaknop
- 36 Timerknop
- 37 Nachtmodusknop
- 38 Kinderslotknop

### 3.3. Afstandsbediening

Dit verwarmingstoestel is uitgerust met een afstandsbediening, die op dezelfde manier kan worden gebruikt als het bedieningspaneel aan de zijkant van het product.

Gebruik de afstandsbediening binnen 6 meter van het product. Wanneer je het product met de afstandsbediening bedient, moet je ervoor zorgen dat de afstandsbediening op het bedieningspaneel is gericht.

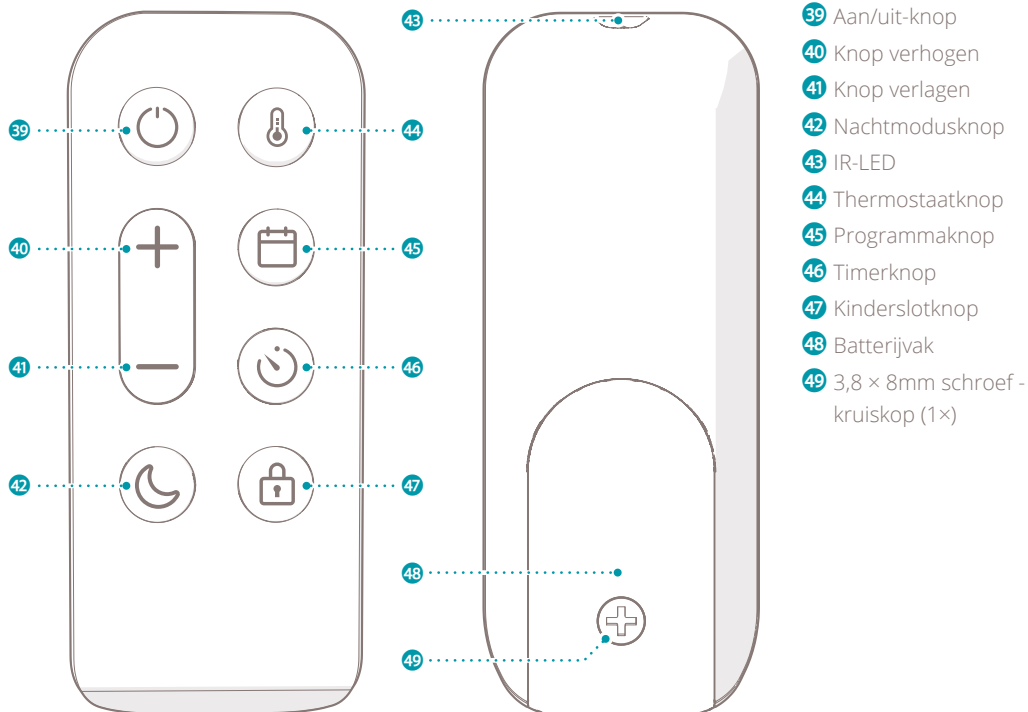

## 4. Veiligheidsvoorschriften

### 4.1. Veiligheidssymbolen op het product

Veiligheidssymbolen geven informatie over hoe je het product veilig kunt gebruiken.

De volgende symbolen zijn op het product aangebracht:

Symbool	Betekenis
	Elektronische apparatuur moet voorzien zijn van de CE-markering om in de EU op de markt te mogen worden gebracht. De CE-markering geeft aan dat een product is beoordeeld voordat het op de markt wordt gebracht en dat het voldoet aan de EU-voorschriften inzake veiligheid, gezondheid en milieubescherming.
	<p>Volgens de Europese richtlijn 2012/19/EU betreffende afgedankte elektrische en elektronische apparatuur (AEEA) mogen oude elektrische huishoudelijke apparaten niet via de gemeentelijke diensten als normaal ongesorteerd huishoudelijk afval worden afgevoerd.</p> <p>Oude apparaten moeten gescheiden worden ingezameld om recycling en hergebruik van de materialen in de apparaten te optimaliseren en de effecten op het milieu en de gezondheid van mensen te beperken.</p> <p>Het symbool van een container met een kruis erdoor herinnert je aan je verplichting om het afgedankte apparaat aan te bieden voor gescheiden afvalinzameling.</p> <p>Consumenten dienen contact op te nemen met de plaatselijke overheid of hun detailhandelaar voor meer informatie over de correcte afvoer van oude apparaten.</p>

Symbool	Betekenis
	Brandgevaar. Dek het product nooit af. Het bedekken van het product kan leiden tot oververhitting van het product.
	Indicatie heet oppervlak. Contact kan brandwonden veroorzaken. Niet aanraken.
	Product waarbij de bescherming tegen elektrische schokken niet alleen berust op de basisisolatie, maar dat een extra veiligheidsvoorziening omvat, zodanig dat wordt voorzien in manieren om geleidende delen (niet zijnde delen die onder spanning staan) op zodanige wijze met de beschermende (aard) geleider in de vaste bedrading te verbinden dat deze delen niet onder spanning kunnen komen te staan in geval van een defect van de basisisolatie.



Brandgevaar. Dek het product nooit af. Het bedekken van het product kan leiden tot oververhitting van het product.



Indicatie heet oppervlak. Contact kan brandwonden veroorzaken. Niet aanraken.



Product waarbij de bescherming tegen elektrische schokken niet alleen berust op de basisisolatie, maar dat een extra veiligheidsvoorziening omvat, zodanig dat wordt voorzien in manieren om geleidende delen (niet zijnde delen die onder spanning staan) op zodanige wijze met de beschermende (aard) geleider in de vaste bedrading te verbinden dat deze delen niet onder spanning kunnen komen te staan in geval van een defect van de basisisolatie.

## 4.2. Veiligheidsvoorschriften

### 4.2.1. Gebruik

#### **WAARSCHUWING!**

- *Gevaar voor elektrische schokken. Onbedoeld gebruik kan leiden tot ernstig letsel of zelfs de dood. Gebruik het product alleen zoals beschreven in dit document.*
- *Risico op inwendig letsel. Bewaar knoopcelbatterijen, zowel volle*

*als lege, altijd buiten het bereik van kinderen om de kans op inslikken te voorkomen. Gooi gebruikte batterijen onmiddellijk en veilig weg. Knoopcelbatterijen kunnen bij inslikken binnen twee uur ernstige inwendige chemische brandwonden veroorzaken. De eerste symptomen kunnen lijken op kinderziekten zoals hoesten of kwijlen. Roep onmiddellijk medische*

*hulp in wanneer je vermoedt dat er batterijen zijn ingeslikt.*

- *Brandgevaar. Gebruik het product nooit op zachte oppervlakken. Zachte oppervlakken kunnen openingen blokkeren. Gebruik het product altijd op een vlakke en droge ondergrond.*
- *Brandgevaar. Dek het product nooit af. Objecten kunnen openingen blokkeren. Houd de ruimte rond het product vrij van voorwerpen.*

### **⚠ VOORZICHTIG!**

- *Risico op brandwonden. Raak nooit hete oppervlakken aan. Het product kan warm worden tijdens het gebruik. Laat het product altijd afkoelen alvorens het op te pakken.*
- *Risico op vallen. Laat het netsnoer nooit over de rand van een tafel of werkblad hangen. Iemand kan over het snoer struikelen of per ongeluk aan het snoer trekken. Leg het netsnoer altijd op een stabiele en vlakke ondergrond.*

- *Inademingsgevaar. Gebruik nooit verf, reinigingsmiddelen of insectensprays in de buurt van het product. Gebruik het product altijd in een omgeving met schone lucht.*
- *Gevaar voor kortsluiting. Gebruik het product nooit als het is gevallen, in contact is gekomen met water, defect is of als het snoer of de stekker beschadigd is. Breng het toestel naar het dichtstbijzijnde erkende servicepunt voor onderzoek, reparatie of aanpassing.*

### **OPMERKING**

- *Risico op beschadiging van het product. Gebruik het product nooit in commerciële, industriële of openluchtomgevingen. Gebruik het product altijd alleen binnenshuis.*

#### **4.2.2. Installatie**

### **⚠ WAARSCHUWING!**

- *Brandgevaar. Gebruik het product nooit in de buurt van ontvlambare materialen of oppervlakken. Het product kan warm worden tijdens*

het gebruik. Houd het product op een afstand van minimaal 1 meter van brandbare materialen of oppervlakken.

- *Brandgevaar. Plaats het product nooit ondersteboven. De openingen van het product kunnen verstopt raken. Plaats het product altijd rechtop.*
- *Explosiegevaar. Gebruik het product nooit in de buurt van ontvlambare of explosieve stoffen of brandstoffen. Ontvlambare of explosieve stoffen of brandstoffen kunnen een explosie veroorzaken. Gebruik het product alleen in een schone en goed geventileerde ruimte.*

### **⚠ VOORZICHTIG!**

- *Gevaar voor kortsluiting. Gebruik nooit een verlengsnoer. Gebruik het product alleen op een directe stroombron.*
- *Gevaar voor kortsluiting. Gebruik nooit stopcontacten die niet overeenkomen met de*

*voedingsspanning van het product. Controleer de spanning op het typeplaatje van het apparaat voordat je het product gebruikt. Sluit het product alleen aan op stopcontacten die overeenkomen met de spanning van het product. Als je niet zeker weet of de aansluitingen aan de eisen voldoen, raadpleeg dan een elektricien of je elektriciteitsleverancier.*

- *Gevaar voor kortsluiting. Sluit nooit een ander apparaat met een hoog stroomverbruik aan op dezelfde groep. Beperk het gebruik van producten met een hoog stroomverbruik die op dezelfde groep zijn aangesloten.*
- *Gevaar voor kortsluiting. Plaats het product nooit direct onder een stopcontact. Het product kan warm worden tijdens het gebruik. Houd de ruimte boven het product altijd vrij van voorwerpen en stopcontacten.*
- *Gevaar voor kortsluiting. Gebruik het product nooit in een vochtige*

omgeving. Gebruik het product altijd in een schone en droge omgeving.

### **OPMERKING**

- *Risico op beschadiging van het product. Gebruik het product nooit in de buurt van warmtebronnen. Houd het product uit de buurt van warmtebronnen.*
- *Risico op beschadiging van het product. Gebruik het product nooit in direct zonlicht. Direct zonlicht kan de behuizing van het product beschadigen.*
- *Risico op beschadiging van het product. Trek nooit aan het netsnoer om de stekker uit het stopcontact te halen. Altijd de stekker zelf vastpakken en trekken.*
- *Risico op beschadiging van het product. Verwijder al het verpakkingsmateriaal voordat je het product in elkaar zet of gebruikt. Als verpakkingsmateriaal op het product wordt gelaten, kan het verpakkingsmateriaal smelten en aan het product kleven.*

- *Risico op beschadiging van het product. Monteer het product nooit aan de muur als de vloersteunen gemonteerd zijn.*

### **4.2.3. Kinderen en gehandicapten**

Dit product kan door kinderen vanaf 8 jaar en door personen met verminderde fysieke, zintuiglijke of mentale vermogens of met een gebrek aan ervaring en kennis worden gebruikt onder toezicht of na uitleg over het veilige gebruik van het product en de risico's.

### **⚠ WAARSCHUWING!**

- *Gevaar voor kantelen. Laat kinderen nooit met het product spelen. Geef kinderen van tevoren eenvoudige instructies over het gebruik van het product en houd altijd toezicht.*
- *Verstikkingsgevaar. Laat kinderen nooit met het verpakkingsmateriaal spelen. Houd het verpakkingsmateriaal buiten het bereik van kinderen.*
- *Gevaar voor elektrische schokken. Laat kinderen nooit zonder toezicht*



*onderhoud plegen. Geef kinderen van tevoren eenvoudige instructies over het gebruik van het product en houd altijd toezicht.*

- *Risico op brandwonden. Laat kinderen nooit zonder toezicht alleen als het product in gebruik is. Houd altijd toezicht op kinderen wanneer het product in gebruik is.*

#### 4.2.4. Onderhoud

##### **⚠ WAARSCHUWING!**

- *Gevaar voor elektrische schokken. Voer nooit onderhoud uit terwijl het product op de stroombron is aangesloten. Koppel het product los van de stroombron voor onderhoud en wanneer je het product reinigt.*
- *Brandgevaar. Laat het product of het netsnoer nooit stoffig worden. Maak het product en het netsnoer regelmatig stofvrij.*
- *Gevaar voor elektrische schokken. Dompel het product nooit onder in water of andere vloeistoffen. Volg de reinigingsinstructies van deze*

*handleiding voor de juiste uitvoering van het onderhoud.*

- *Gevaar voor elektrische schokken. Hanteer het product nooit met natte handen. Hanteer het product alleen met droge handen.*

##### **⚠ VOORZICHTIG!**

- *Gevaar voor kortsluiting. Open het product nooit zelf voor onderhoud. Dit product mag alleen door een erkende technicus worden geopend voor onderhoud.*

##### **OPMERKING**

- *Risico op beschadiging van het product. Gebruik nooit oplosmiddelen of schuurmiddelen om het product te reinigen. Gebruik van verkeerde schoonmaakmiddelen kan de behuizing van het product beschadigen. Gebruik altijd de juiste reinigingsmethode, zoals aangegeven in deze gebruiksaanwijzing.*

#### 4.2.5. Opslag & vervoer

##### **OPMERKING**

- *Risico op beschadiging van het product. Onjuiste opslag kan het product of het elektrische circuit van het product beschadigen. Bewaar het product altijd in de originele verpakking en op een schone, droge plaats.*

## 5. Installatie

### 5.1. Inhoud verpakking

Controleer de inhoud van de verpakking. Indien er onderdelen ontbreken of beschadigd zijn, neem dan contact op met je leverancier.

1 ×	Duux Edge Verwarmingstoestel
1 ×	Horizontale montagebeugel
1 ×	Verticale montagebeugel
2 ×	Vloerstandaard
1 ×	Afstandsbediening
4 ×	M5 × 10 mm bout - kruiskop (4×)
4 ×	4,2 × 30 mm schroef - kruiskop (4×)
1 ×	3,8 × 8mm schroef - kruiskop (1×)
4 ×	6 × 28 mm stekker

#### OPMERKING

- *Risico op beschadiging van het product. Verwijder al het verpakkingsmateriaal voordat je het product in elkaar zet of gebruikt. Als verpakkingsmateriaal op het product wordt gelaten, kan het verpakkingsmateriaal smelten en aan het product kleven.*

### 5.2. Installatie van het product

#### ⚠ WAARSCHUWING!

- *Brandgevaar. Gebruik het product nooit in de buurt van ontvlambare materialen of oppervlakken. Het product kan warm worden tijdens het gebruik. Houd het product op een afstand van minimaal 1 meter van brandbare materialen of oppervlakken.*

#### ⚠ VOORZICHTIG!

- *Gevaar voor kortsluiting. Gebruik nooit een verlengsnoer. Gebruik het product alleen op een directe stroombron.*
- *Gevaar voor kortsluiting. Plaats het product nooit direct onder een stopcontact. Het product kan warm worden tijdens het gebruik. Houd de ruimte boven het product altijd vrij van voorwerpen en stopcontacten.*
- *Gevaar voor kortsluiting. Gebruik het product nooit in een vochtige omgeving. Gebruik het product altijd in een schone en droge omgeving.*

Dit product kan worden gebruikt met de vloerstandaard of met de montagebeugel.

#### 5.2.1. Vereist gereedschap

- Schroevendraaijer
- Boormachine
- 6 mm boor
- Hamer
- Potlood
- Meetlint

### 5.2.2. Assemblage van het product

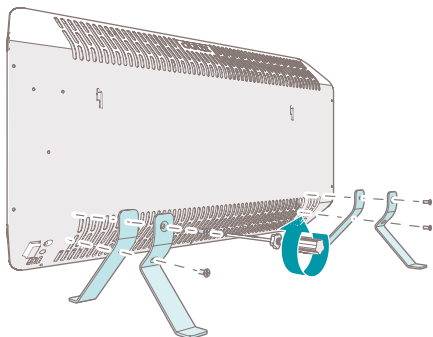

1. Plaats het product voorzichtig op een zachte, stabiele en vlakke ondergrond.
2. Verwijder de rubberen beschermpluggen **5** uit de montagegaten van de vloerstandaard **6**.
3. Plaats de eerste vloerstandaard **10** op het product en lijn de gaten in de vloerstandaard uit met de bevestigingsgaten **6**.
4. Bevestig de eerste vloerstandaard **10** met de schroeven aan het product **13** met behulp van een schroevendraaier.
5. Voer stap 3. en 4. uit voor de tweede vloerstandaard.
6. Zet het product rechtop op de vloer.  
- Het product is nu klaar voor gebruik.

### 5.2.3. Montage van de montagebeugel

#### OPMERKING

- Monteer het product nooit aan de muur als de vloersteunen gemonteerd zijn.
- Houd bij de montage van de montagebeugel rekening met een minimale tussenruimte. Zie de volgende afbeelding.

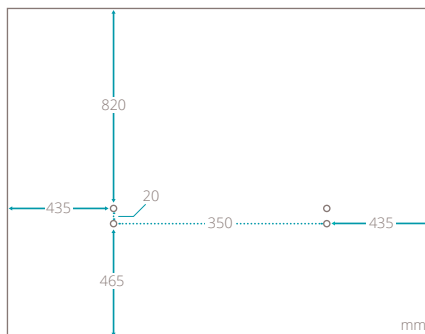

1. Bepaal de gewenste positie van de montagebeugel **12** en markeer de 4 gaten van de montagebeugel dienovereenkomstig.
2. Boor een gat met een diameter van 6 mm op elk van de 4 merktekens.
3. Plaats een plug **16** in elk van de geboorde gaten en gebruik een hamer om de plug in het gat te tikken.

**OPMERKING**

- Zorg ervoor dat de plug tot aan de afdichting in het gat zit.

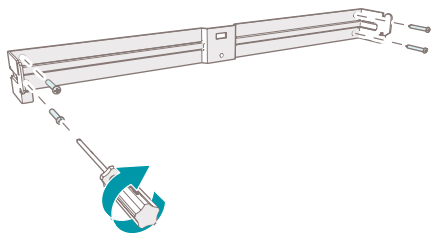

4. Lijn de gaten in de horizontale bevestigingsbeugel **12** uit met de gaten in de muur.
5. Bevestig de horizontale bevestigingsbeugel **12** met de schroeven **14** aan de muur met behulp van een schroevendraaier.

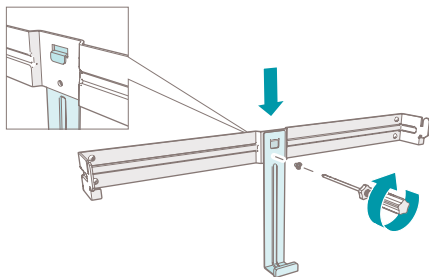

6. Lijn het gat in de verticale bevestigingsbeugel **11** uit met de gaten in de horizontale bevestigingsbeugel **12**.
7. Bevestig de verticale bevestigingsbeugel **11** met een schroef **15** aan de horizontale beugel **12** met behulp van een schroevendraaier.

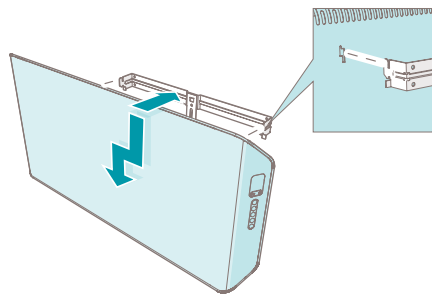

8. Plaats de montagesleuven **4** over de montagehaken van de horizontale montagebeugel **12**.
  - U hoort een klikgeluid wanneer de haken van de montagebeugel in de montagesleuven **4** zitten.
9. Schuif het product over de bevestigingshaken naar links totdat je een stop voelt.
10. Schuif het product naar beneden totdat je een klik hoort.
  - Het product bevestigt zichzelf op de horizontale bevestigingsbeugel **12**.

## OPMERKING

- Het product is correct gemonteerd als je een klikgeluid hoort.

### 5.2.4. Installatie van de afstandsbediening

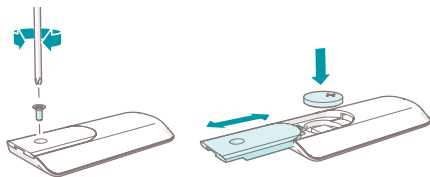

1. Draai de afstandsbediening **17** ondersteboven.
2. Draai de schroef van  $3,8 \times 8$  mm **49** los om het batterijvak **48** te openen.
3. Plaats de batterij in het batterijvak met de plus-zijde van de batterij naar boven.
4. Draai de  $3,8 \times 8$  mm schroef **49** vast om het batterijvak te sluiten.

### 5.3. Instellen van de tijd en de dag van de week

Het instellen of aanpassen van de tijd en de dag van de week gaat als volgt:

1. Houd de programma-toets **45** en de timer-toets **46** tegelijkertijd 5 seconden lang ingedrukt.
  - Het product laat een pieptoon horen.
  - Nummer "1" in de pictogrammen voor dag

van de week **1** begint te knippen.

2. Druk op de knop verhogen **40** of de knop verlagen **41** en kies het nummer dat overeenkomt met de gewenste dag van de week.

1	Maandag	5	Vrijdag
2	Dinsdag	6	Zaterdag
3	Woensdag	7	Zondag
4	Donderdag		

3. Druk op de programma-knop **45** om het geselecteerde nummer te bevestigen.
  - Het product laat een pieptoon horen wanneer het gekozen nummer is bevestigd.
  - Het geselecteerde nummer licht op.
  - Na een paar seconden gaat het product over naar de instelling voor het bewerken van het uur.
  - Het cijfer "00" begint te knippen op het display, samen met het pictogram voor uur **h**.
4. Druk op de knop verhogen **40** of de knop verlagen **41** en kies het getal dat overeenkomt met de gewenste uren van de dag - 00 tot 23.
5. Druk op de programma-knop **45** om het geselecteerde nummer te bevestigen.
  - Het product laat een pieptoon horen wanneer het gekozen nummer is bevestigd.
  - Na een paar seconden gaat het product

naar de instelling waarin de minuten kunnen worden ingesteld.

- Het cijfer "00" begint te knipperen op het display samen met het pictogram voor minuut **m**.

6. Druk op de knop verhogen **40** of de knop verlagen **41** en kies het getal dat overeenkomt met de gewenste minuten van het uur - 00 tot 59.
7. Druk op de programma-knop **45** om het geselecteerde nummer te bevestigen.
  - Het product laat een pieptoon horen wanneer het gekozen nummer is bevestigd.
  - Op het display verschijnt weer de omgevingstemperatuur.
  - De instelling van de tijd en de dag van de week is voltooid.

#### OPMERKING

- *De dagen van de week en de tijd moeten eerst worden ingesteld voordat de programmafunctie van het product kan worden gebruikt.*
- *Als tijdens het actieve instelproces gedurende 7 seconden geen knoppen worden ingedrukt, wordt de instelling geannuleerd.*
- *Het instelproces kan worden geannuleerd door de programma-knop en de timer-knop 5 seconden ingedrukt te houden. Het product geeft een pieptoon en de pictogrammen voor dag van de week **1 2 3 4 5 6 7** knipperen 7 keer om aan te geven dat de tijd en de dag van de week niet zijn ingesteld.*

## 6. Wifi en werking van de Duux-app

### 6.1. Installeren van de Duux-app

1. Scan de QR-code hieronder of zoek naar "Duux" in de App Store of Google Play Store en installeer de applicatie.
2. Na installatie van de app kun je inloggen of een Duux app-account aanmaken. Volg de stappen om de registratie te voltooien.
3. Open de Duux-app en klik op "Duux-apparaat toevoegen" op het hoofdscherm, of gebruik de "+"-knop in de rechterbovenhoek om een nieuw apparaat toe te voegen.
4. Zoek naar "Edge".
5. Volg de instructies in de app om de verbindingsprocedure te voltooien.

Google Play store

Apple App store



### 6.1.1. Het product loskoppelen van Wifi

#### OPMERKING

- *Het product moet in de stand-bymodus staan om de verbinding met wifi te verbreken.*
1. Houd de Wifi-knop **34** ± 5 seconden ingedrukt.
    - De wifi verbreekt de verbinding met het product.
    - Het wifi-pictogram begint te knipperen en zoekt naar apparaten om mee te koppelen.

## 7. Gebruik

### 7.1. Productmodi

- Stand-bymodus: Het product is aangesloten op de stroombron, maar staat niet aan. Het product kan input ontvangen van het bedieningspaneel, de afstandsbediening of de Duux-app. Het stand-bypictogram  licht op.
- Slaapmodus: Het product is ingeschakeld. Het nachtmodus-pictogram  licht op met de helft van de normale helderheid. De andere pictogrammen worden niet op het display weergegeven. Het product produceert geen geluidssignalen.
- Waakmodus: Het product is ingeschakeld. Druk op een willekeurige toets om vanuit de slaapmodus de waakmodus te activeren. Druk op de aan/uit-knop **39** om de waakmodus

te activeren vanuit de stand-bymodus. Het display toont de kamertemperatuur en alle actieve functiepictogrammen lichten op.

### 7.2. Inschakelen van het product

1. Steek de stekker **9** in de stroombron.
2. Schakel de aan/uit-tuimelschakelaar **7** op het product van O naar I.
  - Het product laat een pieptoon horen.
  - Het product is nu in stand-bymodus.
  - Het stand-bypictogram  op het display licht op.
3. Druk op de aan/uit-knop **32** op het product of op de afstandsbediening om het product in te schakelen.
  - Het product laat een pieptoon horen.
  - Het stand-bypictogram  gaat uit.
  - Het product hervat in de thermostaatfunctie met de vorige ingestelde temperatuur.
  - Het display toont de kamertemperatuur samen met het thermostaatpictogram .

#### OPMERKING

- *Wanneer het product voor de eerste keer wordt gebruikt, start het in de thermostaatfunctie met een standaard ingestelde temperatuur van 20 °C.*

### 7.3. Thermostaatfunctie

Met de thermostaatfunctie kan de gebruiker de gewenste kamertemperatuur kiezen.



Het product verwarmt de kamer actief om de gekozen temperatuur te handhaven. De thermostaatfunctie is standaard ingeschakeld.

### 7.3.1. Instellen van de temperatuur

1. Druk op de thermostaatknop **44**.
  - Het product laat een pieptoon horen.
  - De huidige ingestelde temperatuur en het thermostaatpictogram  beginnen te knippen.

#### OPMERKING

- *Stap 1 is optioneel. Begin met stap 2 om de temperatuur rechtstreeks in te stellen.*
2. Druk op de knop verhogen **40** of de knop verlagen **41** om de temperatuur in te stellen.
    - Wacht 3 seconden.
    - De ingestelde temperatuur en het thermostaatpictogram  stoppen met knippen en lichten 2 seconden op, om aan te geven dat de gekozen waarde bevestigd is.
    - Het product keert terug naar de waakmodus.
    - Het thermostaatpictogram  op het display licht op om aan te geven dat de thermostaatfunctie is geactiveerd.

#### OPMERKING

- *Wanneer het verwarmingstoestel actief verwarmt om de ingestelde temperatuur te handhaven, licht het verwarmingspictogram  op het display op.*
- *De thermostaatfunctie kan worden gecombineerd met de timerfunctie.*

### 7.3.2. Detectie van open vensters

Wanneer een plotselinge temperatuurdaling van 5 °C binnen 10 minuten wordt gedetecteerd, zal het product stoppen met verwarmen om onnodig verwarmen te voorkomen. Het product vermoedt een open raam in de buurt.

Het product laat een lange pieptoon horen en alle functiesymbolen op het display gaan uit. Op het display verschijnt gedurende 1 minuut continu het woord "OPEN".

Tijdens de wachttijd van 1 minuut kunt u op een willekeurige toets drukken om te voorkomen dat het product in de stand-bymodus wordt gezet. Het product zal de huidige functie-instellingen hervatten.

Na 1 minuut laat het product een pieptoon horen en gaat het over in de stand-bymodus terwijl het woord "OPEN" op het display blijft staan.

Druk op de aan/uit-knop **39** om het product weer in de waakmodus te zetten.

## 7.4. Timerfunctie

De timerfunctie kan op twee manieren worden gebruikt:



- **Inschakeltimer:** Schakelt het product automatisch in op een gekozen tijdstip. Na een ingestelde tijd schakelt het product over naar de waakmodus.
- **Uitschakeltimer:** Schakelt het product automatisch uit op een gekozen tijdstip. Na een ingestelde tijd schakelt het product over naar de stand-bymodus.

## OPMERKING

- De timerfunctie kan worden gebruikt zonder dat een dag en tijd zijn ingesteld.
- De timerfunctie kan worden gecombineerd met de thermostaatfunctie.
- De timerfunctie kan niet worden gecombineerd met de programmafunctie. Het activeren van de timerfunctie deactiveert de programmafunctie.

### 7.4.1. Instellen van de inschakeltimer

## OPMERKING

- Het product moet stand-by staan om deze functie te activeren.
1. Houd de timer-knop **46** 3 seconden ingedrukt.
    - Het product laat een pieptoon horen.
    - Nummer "0" begint te knipperen op het scherm samen met het timerpictogram .
  2. Druk op de knop verhogen **40** of de knop verlagen **41** en kies het getal dat overeenkomt met het gewenste aantal uren waarna het product automatisch wordt ingeschakeld - 1 tot 24.
    - Wacht 3 seconden.
    - De ingestelde tijd en het timerpictogram  stoppen met knipperen en lichten gedurende 2 seconden op, om aan te geven dat de gekozen waarde bevestigd is.
    - Het product keert terug naar de stand-bymodus.
    - Het timerpictogram  op het display licht

op om aan te geven dat de timerfunctie is geactiveerd.

### 7.4.2. Uitschakelen van de inschakeltimer

## OPMERKING

- Het product moet stand-by staan om de inschakeltimerfunctie te deactiveren.
1. Houd de timer-knop **46** 3 seconden ingedrukt.
    - Het product laat een pieptoon horen.
    - Het timerpictogram  wordt niet meer op het display getoond om aan te geven dat de timerfunctie is uitgeschakeld.

### 7.4.3. Instellen van de uitschakeltimer

## OPMERKING

- Het product moet in de waakmodus staan om deze functie te activeren.
1. Druk op de timer-knop **46**.
    - Het product laat een pieptoon horen.
    - Nummer "0" begint te knipperen op het scherm samen met het timerpictogram .
  2. Druk op de knop verhogen **40** of de knop verlagen **41** en kies het getal dat overeenkomt met het gewenste aantal uren waarna het product automatisch wordt uitgeschakeld - 1 tot 24.
    - Wacht 3 seconden.
    - De ingestelde tijd en het timerpictogram  stoppen met knipperen en lichten gedurende

2 seconden op, om aan te geven dat de gekozen waarde bevestigd is.

- Het product keert terug naar de waakmodus.
- Het timerpictogram  op het display licht op om aan te geven dat de timerfunctie is geactiveerd.

#### 7.4.4. De uitschakeltimer uitschakelen

##### OPMERKING

- *Het product moet in de waakmodus staan om de uitschakeltimerfunctie te deactiveren.*

1. Houd de timer-knop  3 seconden ingedrukt.
  - Het product laat een pieptoon horen.
  - Het timerpictogram  wordt niet meer op het display getoond om aan te geven dat de timerfunctie is uitgeschakeld.

## 7.5. Programmafunctie

#### 7.5.1. Vooraf ingestelde programma's

##### OPMERKING

- *De timerfunctie kan niet worden gecombineerd met de programmafunctie.*

De voorgeprogrammeerde programma's zijn onderverdeeld in instellingen met betrekking tot de kamertemperatuur, de tijd en de dag van de week.

De standaard hoge temperatuurwaarde is ingesteld op 23 °C en de lage temperatuur op 18 °C.

Je kunt de gewenste temperatuur per tijdslot instellen.

Zie het hoofdstuk [Een programma instellen](#) voor instructies.

Je kunt 3 verschillende vooraf ingestelde programma's kiezen: thuis, op kantoor of afwezig.

##### Thuismodus

Dag	6:00 - 8:00	8:00 - 16:00	16:00 - 23:00	23:00 - 6:00
maandag - vrijdag	23 °C	18 °C	23 °C	18 °C
zaterdag & zondag	23 °C	23 °C	23 °C	18 °C

##### Kantoormodus

Dag	7:00 - 17:00	17:00 - 7:00
maandag - vrijdag	23 °C	18 °C
zaterdag & zondag	Uit	Uit

##### Afwezigheidsmodus

De afwezigheidsmodus is ontworpen om te zorgen voor een constante temperatuur in huis terwijl je op reis bent naar een vakantiehuis of verblijft in een hotelkamer.

Wanneer het afwezigheidsprogramma is geactiveerd, activeert het programma de verwarming overdag en de afkoeling 's nachts.

### OPMERKING

- *Standaard duurt het programma 30 dagen. Na 30 dagen zal het product nog 5 maanden lang een lage temperatuur van 18 °C handhaven.*

#### Afwezigheidsmodus

Dag	8:00 - 22:00	22:00 - 8:00
maandag	23 °C	18 °C
- zondag		

### 7.5.2. Een programma activeren

1. Druk op de programmaknop **45**.
  - Het product laat een pieptoon horen.
  - De letter "H" begint te knipperen op het scherm samen met het programmapictogram .
2. Druk op de knop verhogen **40** of de knop verlagen **41** en kies uit de 4 beschikbare opties: H (Thuis), O (Kantoor), C (Afwezig) of -- (Uit).
  - Wacht 3 seconden.
  - Het gekozen programma stopt met knipperen en brandt gedurende 2 seconden, om aan te geven dat de gekozen waarde is bevestigd.

### OPMERKING

- *Het volgende geldt voor de thuis- of kantoormodus.*
  - Het product keert terug naar de waakmodus.

- Het programma-pictogram  op het display licht op om aan te geven dat de programmafunctie is geactiveerd.

### OPMERKING

- *Het volgende is van toepassing op de afwezigheidsmodus.*
    - Het product laat een pieptoon horen.
    - Het getal "30" begint te knipperen op het display.
3. Druk op de knop verhogen **40** of de knop verlagen **41** en selecteer de gewenste duur van het programma in dagen - 1 tot 30 dagen.
    - Wacht 3 seconden.
    - Het ingestelde nummer stopt met knipperen en licht gedurende 2 seconden op, om aan te geven dat de gekozen waarde is bevestigd.
    - Het product keert terug naar de waakmodus.
    - Het programma-pictogram  op het display licht op om aan te geven dat de programmafunctie is geactiveerd.

### OPMERKING

- *Druk op de thermostaatknop **44** om de huidige ingestelde temperatuur van het programma te controleren.*
- *Als je op de thermostaatknop **44** drukt, wordt de temperatuurinstelling niet gewijzigd.*

### 7.5.3. De temperatuur van een programma aanpassen

Zie het hoofdstuk *Temperatuur instellen* om de temperatuur van een programma te overschrijven.

Het aanpassen van de temperatuur via de thermostaatfunctie overschrijft tijdelijk de ingestelde temperatuur van het programma zonder de programmafunctie uit te schakelen. De overschreven temperatuur blijft behouden tot het begin van het volgende tijdslot van het vooringestelde programma.

Het thermostaatpictogram  en het programmapictogram  op het display lichten op om aan te geven dat er een tijdelijke temperatuurwijziging wordt doorgevoerd terwijl de programmafunctie actief is.

### 7.5.4. Een programma deactiveren

1. Houd de programmaknop  3 seconden ingedrukt.
  - Het product laat een pieptoon horen.
  - Het programmapictogram  wordt niet meer op het display getoond om aan te geven dat de programmafunctie is uitgeschakeld.

### 7.5.5. Aangepaste programma's

Het is mogelijk om de voorgedefinieerde tijdslots en de standaard hoge en lage temperaturen van de programma's te wijzigen in de Duux-app. Zorg

ervoor dat het product is verbonden met wifi - zie het hoofdstuk *Wifi en bediening Duux-app* - en volg de instructies.

## 7.6. Nachtmodusfunctie

Wanneer het product in de nachtmodus staat, is het display half zo helder en is het geluidssignaal van het product uitgeschakeld.

### 7.6.1. Activeren van de nachtmodus

1. Druk op de nachtmodusknop .
  - Het product laat een pieptoon horen.
  - Het nachtmoduspictogram  op het display licht op om aan te geven dat de nachtmodusfunctie is geactiveerd.
  - Het display dimt tot de helft van de helderheid.
  - Het geluid van het product wordt uitgeschakeld.
  - Na 10 seconden schakelt het product over naar de slaapmodus.
  - Het display wordt uitgeschakeld, behalve het nachtmoduspictogram .

#### OPMERKING

- Om de instellingen in de nachtmodus te wijzigen, druk je eerst op een willekeurige knop om de waakmodus in te schakelen.
- De nachtmodus wijzigt de functies van het product niet.

### 7.6.2. De nachtmodus uitschakelen

1. Druk op de nachtmodusknop **42**.
  - Het product laat een pieptoon horen.
  - Het nachtmodus pictogram  wordt niet meer op het display weergegeven om aan te geven dat de nachtmodusfunctie is uitgeschakeld.
  - Het display licht op met volle helderheid.
  - Het geluid van het product wordt geactiveerd.

## 7.7. Kinderslotfunctie

De kinderslotfunctie voorkomt dat gebruikers ongewenste wijzigingen in de instellingen aanbrengen. De instellingen kunnen niet worden gewijzigd wanneer de kinderslotfunctie is geactiveerd.

### 7.7.1. Activeren van het kinderslot

1. Houd de kinderslotknop **47** 5 seconden ingedrukt
  - Het product laat een pieptoon horen.
  - Het kinderslot pictogram  op het display licht op om aan te geven dat de kinderslotfunctie is geactiveerd.

### 7.7.2. Deactiveren van het kinderslot

1. Houd de kinderslotknop **47** 5 seconden ingedrukt
  - Het product laat een pieptoon horen.
  - Het kinderslot pictogram  wordt niet op het display weergegeven om aan te geven dat de kinderslotfunctie is uitgeschakeld.

# 8. Uitschakelen van het product

## 8.1. In stand-bymodus

### OPMERKING

- *Als je de stand-bymodus inschakelt, wordt een actieve uitschakeltimer of programmafunctie gewist.*
1. Druk op de aan/uit-knop **39** om het product uit te schakelen.
    - Het product laat een pieptoon horen.
    - Het product is nu in stand-bymodus.

## 8.2. Uitschakelen

### OPMERKING

- *Wanneer het product wordt uitgeschakeld, worden alle instellingen teruggezet en worden functies gedeactiveerd.*
1. Schakel de aan/uit-tuimelschakelaar **7** op het product van I naar O.
    - Het product wordt nu uitgeschakeld.
  2. Haal de stekker **9** uit het stopcontact.

## 9. Onderhoud

### ⚠ WAARSCHUWING!

- *Gevaar voor elektrische schokken. Voer nooit onderhoud uit terwijl het product op de stroombron is aangesloten. Koppel het product los van de stroombron voor onderhoud en wanneer je het product reinigt.*

### 9.1. Reinigen

#### ⚠ WAARSCHUWING!

- *Gevaar voor elektrische schokken. Dompel het product nooit onder in water of andere vloeistoffen. Volg de reinigingsinstructies van deze handleiding voor de juiste uitvoering van het onderhoud.*

#### OPMERKING

- *Risico op beschadiging van het product. Gebruik nooit oplosmiddelen of schuurmiddelen om het product te reinigen. Gebruik van verkeerde schoonmaakmiddelen kan de behuizing van het product beschadigen. Gebruik altijd de juiste reinigingsmethode, zoals aangegeven in deze gebruiksaanwijzing.*

Maak het product elke week schoon.

1. Reinig de buitenkant van het product met een zachte, licht vochtige doek.
2. Droog de buitenkant van het product af met een zachte, droge doek.

### 9.2. Opslag

Als het product meerdere maanden niet gebruikt wordt, reinig dan alle onderdelen.

Bewaar het product in de oorspronkelijke verpakking en op een schone, droge plaats.

### 9.3. Reserveonderdelen

#### ⚠ WAARSCHUWING!

- *Gevaar voor elektrische schokken. Voer nooit onderhoud uit terwijl het product op de stroombron is aangesloten. Koppel het product los van de stroombron voor onderhoud en wanneer je het product reinigt.*

#### ⚠ VOORZICHTIG!

- *Gevaar voor kortsluiting. Open het product nooit zelf voor onderhoud. Dit product mag alleen door een erkende technicus worden geopend voor onderhoud.*

Reserveonderdelen en accessoires kunnen worden aangeschaft bij het verkooppunt of de plaatselijke distributeur.

# 10. Veelgestelde vragen

Foutcode	Mogelijke oorzaak	Mogelijke oplossing
E0	De NTC is losgekoppeld.	Neem contact op met een gecertificeerde Duux service provider.
E1	De NTC heeft kortsluiting gemaakt.	Neem contact op met een gecertificeerde Duux service provider.
E2	De kantelschakelaar is geactiveerd.	Koppel het product los van de stroombron. Plaats het product rechtop op een stabiele en vlakke ondergrond. Sluit het product aan op de stroombron.

Indien de problemen voortduren, neem dan contact op met je leverancier.

# 11. Garantie

Duux-producten hebben een garantie van 24 maanden vanaf het moment van aankoop, op voorwaarde dat ze correct worden geïnstalleerd en onderhouden zoals aangegeven in deze gebruikershandleiding. De garantie vervalt indien het product op onjuiste wijze is bediend, opgeslagen of gebruikt, anders dan beschreven in deze handleiding. Dit omvat het openen van het toestel en waterschade.

Aanspraken op de garantie moeten altijd via de leverancier van je Duux-product worden ingediend.

Producten met een defect dat veroorzaakt is door het productieproces en binnen de garantieperiode na aankoop vallen, worden door Duux beoordeeld.

Als je een defect constateert, raadpleeg dan eerst de gebruikershandleiding en de online FAQ op [www.duux.com](http://www.duux.com).



## 12. Afvoer

### ⚠ VOORZICHTIG!

- *Gevaar voor kortsluiting. Open het product nooit zelf voor onderhoud. Dit product mag alleen door een erkende technicus worden geopend voor onderhoud.*

Als het product defect is, neem dan contact op met je leverancier. Misschien kan het product nog worden gerepareerd. Als je het product toch moet weggooien, volg dan de plaatselijke voorschriften.



Volgens de Europese richtlijn 2012/19/EU betreffende afgedankte elektrische en elektronische apparatuur (AEEA) mogen oude elektrische huishoudelijke apparaten niet via de gemeentelijke diensten als normaal ongesorteerd huishoudelijk afval worden afgevoerd.

Oude apparaten moeten gescheiden worden ingezameld om recycling en hergebruik van de materialen in de apparaten te optimaliseren en de effecten op het milieu en de gezondheid van mensen te beperken.

Het symbool van een container met een kruis erdoor herinnert je aan je verplichting om het afgedankte apparaat aan te bieden voor gescheiden afvalinzameling.

Consumenten dienen contact op te nemen met de plaatselijke overheid of hun detailhandelaar voor meer informatie over de correcte afvoer van oude apparaten.

## 13. Vereenvoudigde EU-conformiteitsverklaring

Hierbij verklaart Duux dat deze omgevingsradioapparatuur voldoet aan richtlijn 2014/53/EU. De volledige tekst van de EU-conformiteitsverklaring is beschikbaar op het volgende internetadres: [www.duux.com/doc](http://www.duux.com/doc)

# 14. Technische specificaties

<b>Naam van het product</b>	Duux Edge Verwarmingstoestel	Duux Edge Verwarmingstoestel	Duux Edge Verwarmingstoestel
<b>Modelnummer</b>	DXCH10, DXCH11	DXCF12, DXCH13	DXCH14, DXCH15
<b>Afmetingen (d × b × h)</b>	65 × 816 × 400 mm	65 × 816 × 400 mm	65 × 816 × 400 mm
<b>Gewicht</b>	7,55 kg	7,65 kg	7,85 kg
<b>Ingangsvermogen</b>	220 - 240 VAC ; 50 Hz		
<b>Vermogen</b>	500 – 1000 W	750 – 1500 W	1000 – 2000 W
<b>Batterij afstandsbediening</b>	CR2032	CR2032	CR2032
<b>Duux-app versie</b>	2.4.0		
<b>Capaciteit</b>	8 – 15 m <sup>2</sup>	11 -20 m <sup>2</sup>	21 -30 m <sup>2</sup>
<b>Omgevingstemperatuur</b>	5 °C - 36 °C	5 °C - 36 °C	5 °C - 36 °C
<b>Warmteafgifte</b>			
Nominale warmteafgifte	1000 W	1500 W	2000 W
Minimale warmteafgifte	500 W	750 W	1000 W
Maximale continue warmteafgifte	1000 W	1500 W	2000 W
<b>Bijkomend elektriciteitsverbruik</b>			
Bij nominale warmteafgifte	1000 Wh	1500 Wh	2000 Wh
Bij minimale warmteafgifte	500 Wh	750 Wh	1000 Wh
In stand-bymodus	0,8 Wh	0,8 Wh	0,8 Wh

De belangrijkste gegevens van het product staan ook op het typeplaatje. Het typeplaatje bevindt zich aan de achterkant van het product.

Het uiterlijk en de specificaties van het apparaat kunnen zonder voorafgaande kennisgeving worden gewijzigd.



# Danke, dass du dich für Duux entschieden hast.

Bei Duux glauben wir an die Bedeutung einer komfortablen und gesunden Wohnumgebung. Dein Wohlbefinden durch die Entwicklung ansprechender, funktionaler und effektiver Produkte zu verbessern: Das ist die Leidenschaft, die uns jeden Tag antreibt. Mit unserem Sortiment innovativer Produkte zur Luftbehandlung wollen wir dir eine Raumluft von bestmöglicher Qualität bieten.

Edge garantiert eine starke Heizleistung in kalten Wintermonaten. Das Heizelement macht Schluss mit kalter Luft, sodass in jedem Raum die gewünschte Temperatur herrscht. Edge kann nicht nur über die Fernbedienung gesteuert werden, sondern dank smarterer Technik auch über die Duux-App. Nutze Edge als deine Heizung, um den Komfort zuhause ganz einfach zu steuern.

# Inhaltsverzeichnis

<b>1.</b>	<b>Über dieses Handbuch</b>	<b>62</b>	<b>7.</b>	<b>Verwendung</b>	<b>78</b>
1.1.	Sprache		7.1.	Produkt-Modi	
1.2.	Verwendete Symbole in diesem Handbuch		7.2.	Einschalten des Produkts	
<b>2.</b>	<b>Produktübersicht</b>	<b>62</b>	7.3.	Thermostat-Funktion	
2.1.	Bestimmungsgemäße Verwendung		7.4.	Timer-Funktion	
<b>3.</b>	<b>Produkt-Beschreibung</b>	<b>63</b>	7.5.	Zeitplan-Funktion	
3.1.	Zentrale Bestandteile	63	7.6.	Nachtmodus-Funktion	
3.2.	Steuerung	64	7.7.	Kindersicherung	
3.3.	Fernbedienung	65	<b>8.</b>	<b>Ausschalten des Produkts</b>	<b>84</b>
<b>4.</b>	<b>Sicherheitshinweise</b>	<b>66</b>	8.1.	Wechsel in den Standby-Modus	
4.1.	Sicherheitssymbole auf dem Produkt	66	8.2.	Ausschalten	
4.2.	Sicherheitshinweise		<b>9.</b>	<b>Wartung</b>	<b>85</b>
5.1.	Inhalt der Verpackung		9.1.	Reinigung	
5.2.	Installation des Produkts		9.2.	Lagerung	
5.3.	Einstellen der Uhrzeit und des Wochentags		9.3.	Ersatzteile	
<b>6.</b>	<b>WLAN und Betrieb mit der Duux-App</b>	<b>77</b>	<b>10.</b>	<b>FAQ</b>	<b>86</b>
6.1.	Installation der Duux-App		<b>11.</b>	<b>Garantie</b>	<b>86</b>
			<b>12.</b>	<b>Entsorgung</b>	<b>87</b>
			<b>13.</b>	<b>Vereinfachte EU-Konformitätserklärung</b>	<b>88</b>
			<b>14.</b>	<b>Technische Daten</b>	<b>88</b>

# 1. Über dieses Handbuch

Bitte lies dir die Anweisungen in diesem Dokument vollständig durch und achte darauf, dass du alles verstanden hast, bevor du das Produkt installierst oder benutzt. Bewahre dieses Dokument auf, um später darauf zurückgreifen zu können.

## 1.1. Sprache

Dieses Handbuch wurde ursprünglich auf Englisch verfasst. Alle anderen Sprachen sind Übersetzungen der englischen Originalfassung.

## 1.2. Verwendete Symbole in diesem Handbuch

---

### **WARNUNG!**

Dieses Symbol weist auf eine gefährliche Situation hin, die, wenn sie nicht vermieden wird, zum Tod oder zu schweren Verletzungen führen kann.

---

### **ACHTUNG!**

Dieses Symbol weist auf eine gefährliche Situation hin, die, wenn sie nicht vermieden wird, zu leichten Verletzungen oder Schäden am Produkt führen kann.

---

---

### **HINWEIS**

Dieses Symbol weist auf nützliche Zusatzinformationen hin.

---

## 2. Produkt-übersicht

### 2.1. Bestimmungsgemäße Verwendung

Dieses Produkt ist nur für die Verwendung in Innenräumen vorgesehen.

Es ist nicht als hauptsächliche Heizquelle vorgesehen.

Das Produkt ist für den Einsatz zuhause für typische Funktionen im Haushalt vorgesehen, und es darf auch von nicht fachkundigen Benutzern für typische hauswirtschaftliche Funktionen verwendet werden, wie z. B.: In Geschäften, Büros und anderen ähnlichen Arbeitsumgebungen, auf Bauernhöfen, von Kunden in Hotels, Motels und anderen Wohnumgebungen und/oder in Umgebungen vom Typ einer Frühstückspension.

Verwende das Produkt nicht in gewerblichen, industriellen oder Außenbereichen.

Änderungen am Produkt können die Sicherheit, die Garantie und den korrekten Betrieb beeinträchtigen.

# 3. Produkt-Beschreibung

Edge ist eine Heizung, die es dem Benutzer ermöglicht, die Raumtemperatur in seiner Umgebung zu steuern.

Dieses Produkt verfügt über verschiedene Funktionen und Temperaturbereiche, welche dem Benutzer verschiedene Möglichkeiten bieten, die auf seine Bedürfnisse abgestimmt sind.

Über die Steuerung kann der Benutzer jederzeit jede Funktion einstellen. Das Produkt kann auf den Boden gestellt, aber auch an der Wand montiert werden, so dass es sich in jeden Raum integrieren lässt.

## 3.1. Zentrale Bestandteile

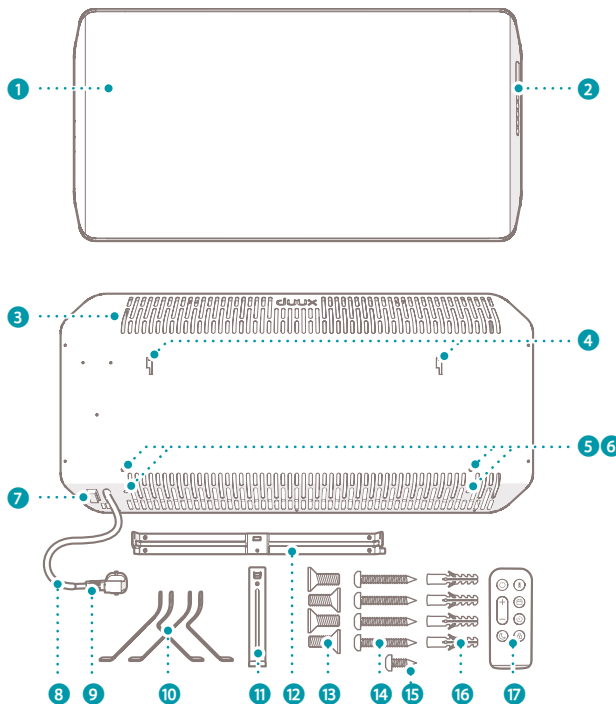

- 1 Duux Edge Heater
- 2 Steuerung
- 3 Lüftungsschlitze
- 4 Montageschlitze
- 5 Gumminoppen zum Schutz
- 6 Montagebohrungen
- 7 Power-Wippschalter
- 8 Netzkabel
- 9 Netzstecker
- 10 Satz Bodenständer (2x)
- 11 Vertikale Montagehalterung
- 12 Horizontale Montagehalterung
- 13 Bolzen M5 × 10 mm - Kreuzschlitz (4x)
- 14 Schraube 4,2 × 30 mm - Kreuzschlitz (4x)
- 15 Schraube 3,8 × 8 mm - Kreuzschlitz (1x)
- 16 Dübel 6 × 28 mm (4x)
- 17 Fernbedienung

## 3.2. Steuerung

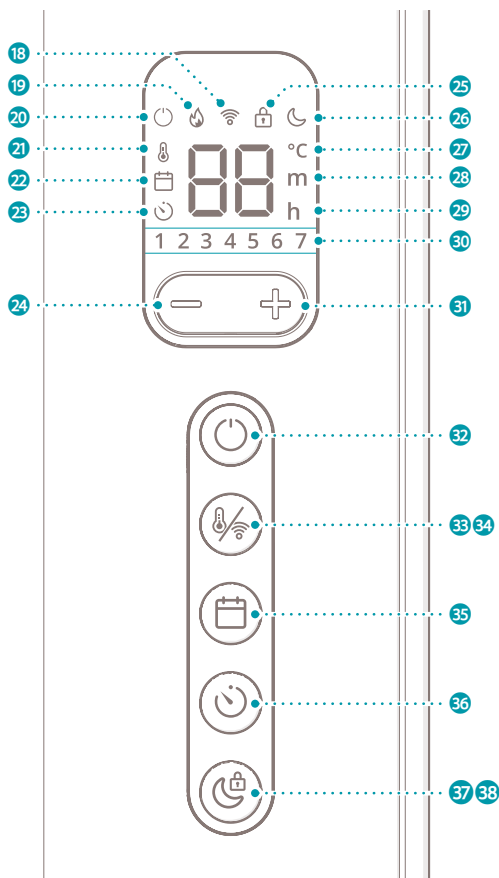

- 18 WLAN-Symbol
- 19 Heizungs-Symbol
- 20 Standby-Symbol
- 21 Thermostat-Symbol
- 22 Zeitplan-Symbol
- 23 Timer-Symbol
- 24 Taste Weniger
- 25 Symbol für die Kindersicherung
- 26 Symbol für den Nachtmodus
- 27 Symbol für Grad Celsius
- 28 Minuten-Symbol
- 29 Stunden-Symbol
- 30 Symbole für die Wochentage
- 31 Taste Mehr
- 32 Taste Ein/Aus
- 33 Taste Thermostat
- 34 WLAN-Taste
- 35 Taste Zeitplan
- 36 Taste Timer
- 37 Taste Nachtmodus
- 38 Taste Kindersicherung



### 3.3. Fernbedienung

Dieses Heizgerät ist mit einer Fernbedienung ausgestattet, die genauso wie die Steuerung an der Seite des Produkts verwendet werden kann.

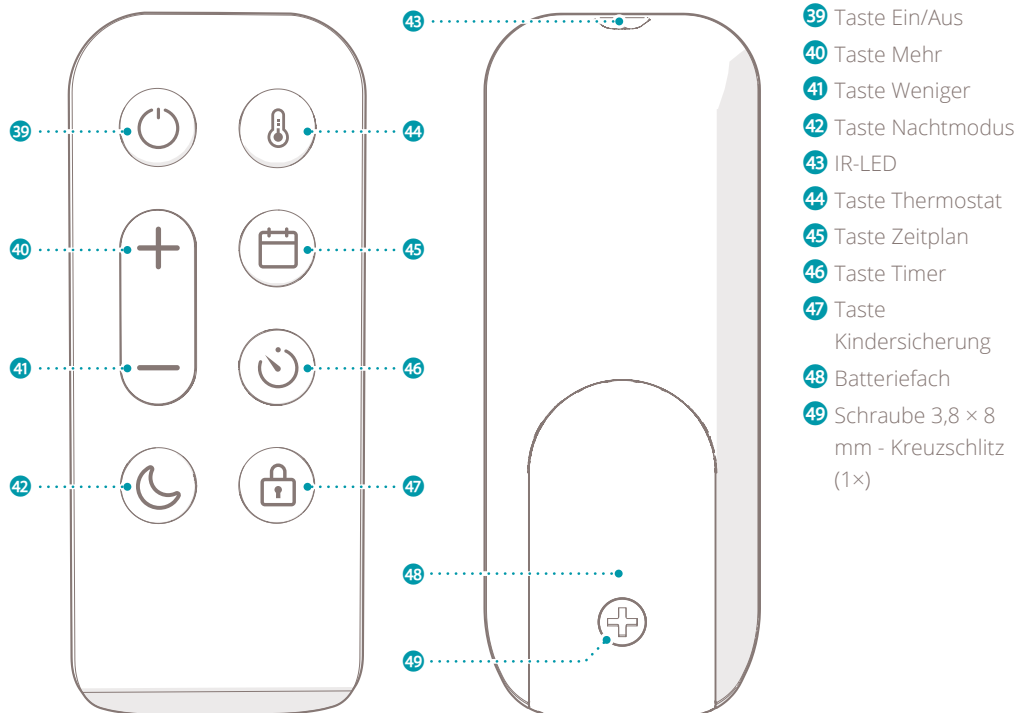

Bitte verwende die Fernbedienung in einer Entfernung von 6 Metern zum Produkt. Wenn du das Produkt über die Fernbedienung steuerst, achte bitte darauf, dass die Fernbedienung auf die Steuerung gerichtet ist.





## 4. Sicherheitshinweise

### 4.1. Sicherheitssymbole auf dem Produkt

Sicherheitssymbole geben Hinweise zum sicheren Umgang mit dem Produkt. Die folgenden Symbole sind auf dem Produkt angebracht:

Symbol	Bedeutung
	Zur Vermarktung in der EU müssen elektronische Geräte mit dem CE-Zeichen versehen sein. Die CE-Kennzeichnung zeigt an, dass ein Produkt vor dem Inverkehrbringen überprüft wurde und die EU-Anforderungen an Sicherheit, Gesundheit und Umweltschutz erfüllt.
	<p>Die WEEERichtlinie 2012/19/EU über Elektro und ElektronikAltgeräte verlangt, dass alte elektronische Haushaltsgeräte nicht über den normalen, unsortierten Hausmüll entsorgt werden.</p> <p>Altgeräte müssen gesondert eingesammelt werden, um die Rückgewinnung und das Recycling der darin enthaltenen Materialien zu optimieren und die Auswirkungen auf die Umwelt und die menschliche Gesundheit zu minimieren.</p> <p>Das Symbol der durchgestrichenen „Mülltonne“ auf dem Produkt erinnert dich an die Verpflichtung, dass du das Gerät bei der Entsorgung trennen musst.</p> <p>Für Informationen über die richtige Entsorgung ihrer Altgeräte sollten Verbraucher sich an die Behörden oder Händler vor Ort wenden.</p>

Symbol	Bedeutung
	Brandgefahr. Decke das Produkt niemals ab. Das Abdecken des Produkts kann zu einer Überhitzung des Produkts führen.
	Hinweis auf eine heiße Oberfläche. Bei Kontakt kann es zu Verbrennungen kommen. Nicht berühren.
	Ein Produkt, bei dem der Schutz gegen den elektrischen Schlag nicht nur auf der Basisisolierung beruht, sondern das eine derart zusätzliche Sicherheitsvorkehrung enthält, dass Mittel für den Anschluss von leitfähigen Teilen (die keine stromführenden Teile sind) an den Schutzleiter (Erdung) in der festen Verdrahtung so vorgesehen sind, dass diese Teile bei einem Versagen der Basisisolierung nicht stromführend werden können.

## 4.2. Sicherheitshinweise

### 4.2.1. Verwendung

#### **⚠️ WARNUNG!**

- Gefahr eines elektrischen Schlags. Eine nicht bestimmungsgemäße Verwendung kann zu schweren Verletzungen oder sogar zum Tod führen. Verwende das Produkt nur gemäß der Beschreibung in diesem Dokument.
- Gefahr von inneren Verletzungen.

*Bewahre geladene und entladene Knopfzellenbatterien immer außerhalb der Reichweite von Kindern auf, um die Gefahr des Verschluckens zu vermeiden. Entsorge verbrauchte Batterien sofort und sicher. Nach dem Verschlucken können Knopfzellenbatterien in nur zwei Stunden zu schweren inneren Verätzungen führen. Bedenke, dass die ersten Symptome wie Kinderkrankheiten aussehen*

*können, z. B. Husten oder Sabbern. Suche unverzüglich einen Arzt auf, wenn du davon ausgehen musst, dass Batterien verschluckt worden sind.*

- *Brandgefahr. Verwende das Produkt niemals auf weichen Oberflächen. Weiche Oberflächen können die Öffnungen blockieren. Verwende das Produkt immer auf einer ebenen und trockenen Oberfläche.*
- *Brandgefahr. Decke das Produkt niemals ab. Gegenstände können die Öffnungen blockieren. Halte den Bereich um das Produkt herum frei von Gegenständen.*

### **⚠ ACHTUNG!**

- *Verbrennungsgefahr. Berühre niemals heiße Oberflächen. Das Produkt kann während des Betriebs heiß werden. Lass das Produkt immer erst abkühlen, bevor du es anfässt.*
- *Sturzgefahr. Lass das Netzkabel niemals über eine Tisch- oder Thekenkante hängen. Jemand*

*könnte über das Kabel stolpern oder versehentlich am Kabel ziehen. Verlege das Netzkabel immer auf einer stabile und ebene Fläche.*

- *Gefahr beim Einatmen. Verwende niemals Farbe, Reinigungssprays oder Anti-Insektensprays in der Nähe des Produkts. Verwende das Produkt immer in einer Umgebung mit sauberer Luft.*
- *Gefahr eines Kurzschlusses. Verwende das Produkt niemals, wenn es heruntergefallen, mit Wasser in Berührung gekommen oder defekt ist bzw. wenn das Kabel oder der Stecker beschädigt sind. Bring dein Gerät zwecks Überprüfung, Reparatur oder Einstellung zur nächsten autorisierten Servicestelle.*

### **HINWEIS**

- *Gefahr der Beschädigung des Produkts. Verwende das Produkt niemals in gewerblichen, industriellen oder Außenbereichen. Verwende das Produkt ausschließlich in Innenräumen.*

## 4.2.2. Installation

### **⚠️ WARNUNG!**

- *Brandgefahr. Verwende das Produkt niemals in der Nähe von brennbaren Materialien oder Oberflächen. Das Produkt kann während des Betriebs heiß werden. Halte einen Mindestabstand von 1 Meter zwischen dem Produkt und brennbaren Materialien oder Oberflächen ein.*
- *Brandgefahr. Stelle das Produkt niemals auf den Kopf. Die Öffnungen des Produkts können blockiert werden. Stelle das Produkt immer aufrecht hin.*
- *Explosionsgefahr. Verwende das Produkt niemals in der Nähe von brennbaren oder explosiven Stoffen oder Treibstoffen. Entflammbare oder explosive Stoffe oder Treibstoffe können eine Explosion verursachen. Verwende das Produkt nur in einem sauberen und gut belüfteten Bereich.*

### **⚠️ ACHTUNG!**

- *Gefahr eines Kurzschlusses. Verwende niemals ein Verlängerungskabel. Verwende das Produkt nur direkt an einer Steckdose.*
- *Gefahr eines Kurzschlusses. Verwende niemals Steckdosen, die nicht mit der Netzspannung des Produkts übereinstimmen. Überprüfe vor der Verwendung des Produkts die Spannung auf dem Typenschild des Geräts. Schließe das Produkt nur an Steckdosen an, welche für die Spannung des Produkts geeignet sind. Wenn du dir nicht sicher bist, ob deine Anschlüsse den Anforderungen entsprechen, wende dich an einen Elektriker oder deinen Stromanbieter.*
- *Gefahr eines Kurzschlusses. Schließe niemals ein anderes Gerät mit hoher Leistungsaufnahme an dieselbe Gruppe an. Schränke die Verwendung von Produkten mit hohem Stromverbrauch ein, die an*

*dieselbe Gruppe angeschlossen sind.*

- *Gefahr eines Kurzschlusses. Stelle das Produkt niemals unmittelbar unter einer Steckdose auf. Das Produkt kann während des Betriebs heiß werden. Halte den Bereich oberhalb des Produkts immer frei von Gegenständen und Steckdosen.*
- *Gefahr eines Kurzschlusses. Verwende das Produkt niemals in einer feuchten Umgebung. Verwende das Produkt immer in einer sauberen und trockenen Umgebung.*

#### **HINWEIS**

- *Gefahr der Beschädigung des Produkts. Verwende das Produkt niemals in der Nähe von Wärmequellen. Halte das Produkt von Wärmequellen fern.*
- *Gefahr der Beschädigung des Produkts. Verwende das Produkt niemals bei direkter Sonneneinstrahlung. Direkte Sonneneinstrahlung kann das Gehäuse des Produkts beschädigen.*

- *Gefahr der Beschädigung des Produkts. Ziehe niemals am Netzkabel, um es aus der Steckdose zu entfernen. Greife immer nach dem Stecker und ziehe daran.*
- *Gefahr der Beschädigung des Produkts. Entferne das gesamte Verpackungsmaterial, bevor du das Produkt montierst oder verwendest. Wenn Verpackungsmaterial auf dem Produkt verbleibt, kann es schmelzen und am Produkt kleben.*
- *Gefahr der Beschädigung des Produkts. Montiere das Produkt niemals an der Wand, wenn die Bodenständer am Produkt befestigt sind.*

#### **4.2.3. Kinder und Behinderte**

Dieses Produkt kann von Kindern ab 8 Jahren und darüber sowie von Personen mit verringerten physischen, sensorischen oder mentalen Fähigkeiten oder Mangel an Erfahrung und Wissen benutzt werden, wenn sie beaufsichtigt oder bezüglich des

sicheren Gebrauchs des Produkts unterwiesen wurden und die daraus resultierenden Gefahren verstehen.

### **⚠️ WARNUNG!**

- *Gefahr des Umkippens. Lasse Kinder niemals mit dem Produkt spielen. Gib Kindern vorher einfache Anweisungen zur Verwendung des Produkts und beaufsichtige sie jederzeit.*
- *Es besteht Erstickungsgefahr. Lasse Kinder niemals mit dem Verpackungsmaterial spielen. Bewahre das Verpackungsmaterial außerhalb der Reichweite von Kindern auf.*
- *Gefahr eines elektrischen Schlags. Lasse Kinder niemals unbeaufsichtigt Wartungsarbeiten durchführen. Gib Kindern vorher einfache Anweisungen zur Verwendung des Produkts und beaufsichtige sie jederzeit.*
- *Verbrennungsgefahr. Lasse Kinder niemals unbeaufsichtigt, während*

*das Produkt verwendet wird. Beaufsichtige Kinder jederzeit, während das Produkt verwendet wird.*

### **4.2.4. Wartung**

#### **⚠️ WARNUNG!**

- *Gefahr eines elektrischen Schlags. Führe niemals Wartungsarbeiten durch, während das Produkt an die Stromquelle angeschlossen ist. Trenne das Produkt vor der Wartung und beim Reinigen des Produkts von der Stromquelle.*
- *Brandgefahr. Lasse das Produkt oder das Netzkabel niemals verstauben. Staube das Gerät und das Netzkabel regelmäßig ab.*
- *Gefahr eines elektrischen Schlags. Tauche das Produkt niemals in Wasser oder andere Flüssigkeiten ein. Halte dich für die richtige Durchführung der Wartung an die Reinigungsanweisungen in diesem Handbuch.*
- *Gefahr eines elektrischen Schlags. Fasse das Produkt niemals mit*

*nassen Händen an. Fasse das Produkt nur mit trockenen Händen an.*

### **⚠ ACHTUNG!**

- *Gefahr eines Kurzschlusses. Öffne das Produkt zur Wartung niemals selbst. Dieses Produkt darf nur von einem autorisierten Techniker zur Wartung geöffnet werden.*

### **HINWEIS**

- *Gefahr der Beschädigung des Produkts. Verwende zur Reinigung des Produkts niemals Lösungs- oder Scheuermittel. Die Verwendung der falscher Reinigungsmittel kann das Produktgehäuse beschädigen. Verwende immer die richtige Reinigungsmethode, die in dieser Bedienungsanleitung genannt ist.*

## **4.2.5. Lagerung & Transport**

### **HINWEIS**

- *Gefahr der Beschädigung des Produkts. Bei der falschen Lagerung können das Produkt oder der Stromkreis des Produkts beschädigt werden. Lagere das Produkt immer in der Originalverpackung und bewahre es an einem sauberen, trockenen Ort auf.*



# 5. Installation

## 5.1. Inhalt der Verpackung

Überprüfe den Verpackungsinhalt. Wenn Teile fehlen oder beschädigt sind, wende dich bitte an deinen Anbieter.

---

1 × Duux Edge Heater

---

1 × Horizontale Montagehalterung

---

1 × Vertikale Montagehalterung

---

2 × Bodenständer

---

1 × Fernbedienung

---

4 × Bolzen M5 × 10 mm - Kreuzschlitz (4×)

---

4 × Schraube 4,2 × 30 mm - Kreuzschlitz (4×)

---

1 × Schraube 3,8 × 8 mm - Kreuzschlitz (1×)

---

4 × Dübel 6 × 28 mm

---

### HINWEIS

- Gefahr der Beschädigung des Produkts. Entferne das gesamte Verpackungsmaterial, bevor du das Produkt montierst oder verwendest. Wenn Verpackungsmaterial auf dem Produkt verbleibt, kann es schmelzen und am Produkt kleben.

## 5.2. Installation des Produkts

### ⚠️ WARNUNG!

- *Brandgefahr. Verwende das Produkt niemals in der Nähe von brennbaren Materialien oder Oberflächen. Das Produkt kann während des Betriebs heiß werden. Halte einen Mindestabstand von 1 Meter zwischen dem Produkt und brennbaren Materialien oder Oberflächen ein.*

### ⚠️ ACHTUNG!

- *Gefahr eines Kurzschlusses. Verwende niemals ein Verlängerungskabel. Verwende das Produkt nur direkt an einer Steckdose.*
- *Gefahr eines Kurzschlusses. Stelle das Produkt niemals unmittelbar unter einer Steckdose auf. Das Produkt kann während des Betriebs heiß werden. Halte den Bereich oberhalb des Produkts immer frei von Gegenständen und Steckdosen.*
- *Gefahr eines Kurzschlusses. Verwende das Produkt niemals in einer feuchten Umgebung. Verwende das Produkt immer in einer sauberen und trockenen Umgebung.*

Dieses Produkt kann mit dem Bodenständer oder der Montagehalterung verwendet werden.

### 5.2.1. Benötigte Werkzeuge

- Schraubendreher
- Bohrmaschine
- 6 mm Bohrer
- Hammer
- Bleistift
- Maßband

## 5.2.2. Zusammenbau des Produkts

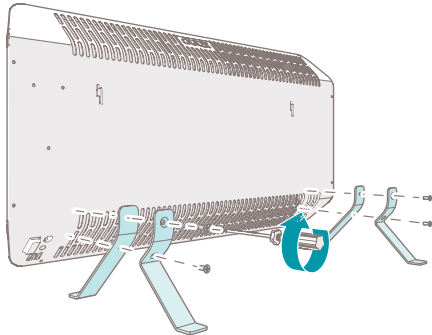

1. Lege das Produkt vorsichtig auf eine weiche, stabile und ebene Unterlage.
2. Entferne die Gummipoppen zum Schutz **5** aus den Montagebohrungen des Bodenständers **6**.
3. Befestige den ersten Bodenständer **10** am Produkt und richte die Löcher des Bodenständers an den Montagebohrungen **6** aus.
4. Befestige den ersten Bodenständer **10** mit den Bolzen **13** und einem Schraubendreher am Produkt.
5. Führe die Schritte 3. und 4. für den zweiten Bodenständer aus.
6. Stelle das Produkt in aufrechter Position auf den Boden.
  - Das Produkt ist nun einsatzbereit.

## 5.2.3. Montage der Montagehalterung

### HINWEIS

- *Montiere das Produkt niemals an der Wand, wenn die Bodenständer am Produkt befestigt sind.*
- *Berücksichtige bei der Montage der Montagehalterung einen Mindestabstand. Siehe das nächste Bild.*

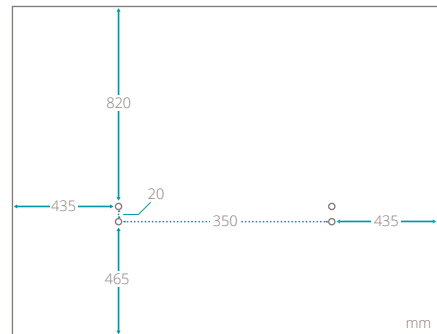

1. Bestimme die gewünschte Position der Montagehalterung **12** und markiere die 4 Löcher der Montagehalterung entsprechend.
2. Bohre an jeder der 4 Markierungen ein Loch mit einem Durchmesser von 6 mm.
3. Setze in jedes der Bohrlöcher einen Dübel **16** und befestige den Dübel mit einem Hammer.

**HINWEIS**

- Achte darauf, dass der Dübel bis zum Dichting in der Bohrung sitzt.

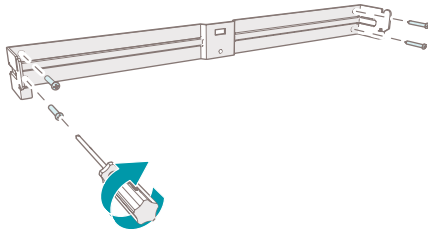

4. Richte die Löcher in der horizontalen Montagehalterung **12** auf die Löcher in der Wand aus.
5. Befestige die horizontale Montagehalterung **12** mit den Schrauben **14** und einem Schraubendreher an der Wand.

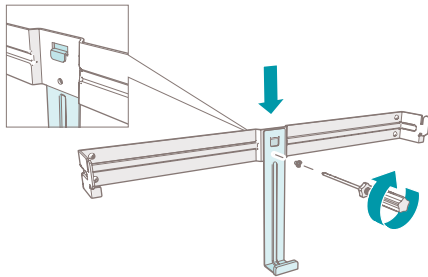

6. Richte die Löcher in der vertikalen Montagehalterung **11** an den Löchern in der horizontalen Montagehalterung **12** aus.
7. Befestige die vertikale Montagehalterung **11** mit einer Schraube **15** und einem Schraubendreher an der horizontalen Halterung **12**.

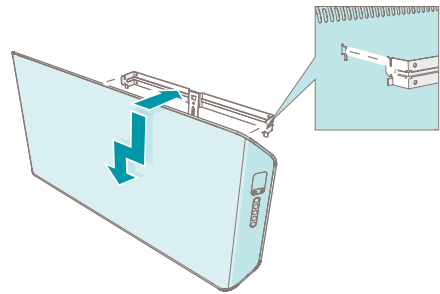

8. Setze die Halteslitze **4** über die Haltehaken der horizontalen Montagehalterung **12**.
  - Wenn die Haken der Montagehalterung in den Halteslitzen **4** einrasten, ertönt ein Klicken.
9. Schiebe das Produkt nach links über die Haken der Montagehalterung, bis ein Anschlag spürbar ist.
10. Schiebe das Produkt nach unten, bis ein Klicken zu hören ist.
  - Das Produkt befestigt sich selbst auf der horizontalen Montagehalterung **12**.

## HINWEIS

- Das Produkt ist richtig montiert, wenn du ein Klickgeräusch hörst.

### 5.2.4. Installieren der Fernbedienung

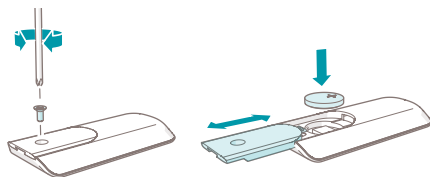

1. Drehe die Fernbedienung **17** um.
2. Entferne die Schraube  $3,8 \times 8$  mm **49**, um das Batteriefach **48** zu öffnen.
3. Lege die Batterie mit der Plusseite nach oben in das Batteriefach ein.
4. Ziehe die Schraube  $3,8 \times 8$  mm **49** an, um das Batteriefach zu schließen.

### 5.3. Einstellen der Uhrzeit und des Wochentags

Um die Uhrzeit und den Wochentag einzustellen, gehst du wie folgt vor:

1. Halte gleichzeitig die Taste Zeitplan **45** und die Taste Timer **46** 5 Sekunden lang gedrückt.
  - Das Gerät gibt einen Signalton aus.
  - Die „Zahl 1“ bei den Symbolen für die Wochentage **1** beginnt zu blinken.

2. Drücke die Taste Mehr **40** oder die Taste Weniger **41** und wähle die Zahl, die dem gewünschten Wochentag entspricht.

1	Montag	5	Freitag
2	Dienstag	6	Samstag
3	Mittwoch	7	Sonntag
4	Donnerstag		

3. Drücke die Taste Zeitplan **45**, um die ausgewählte Zahl zu bestätigen.
  - Das Produkt gibt einen Signalton aus, wenn die ausgewählte Zahl bestätigt wird.
  - Die ausgewählte Zahl leuchtet auf.
  - Nach ein paar Sekunden wechselt das Produkt in die Stunden-Einstellung.
  - Die Zahl „00“ und das Symbol Stunde beginnen im Display zu blinken **h**.
4. Drücke die Taste Mehr **40** oder die Taste Weniger **41** und wähle die Zahl, die der gewünschten Uhrzeit entspricht - 00 bis 23.
5. Drücke die Taste Zeitplan **45**, um die ausgewählte Zahl zu bestätigen.
  - Das Produkt gibt einen Signalton aus, wenn die ausgewählte Zahl bestätigt wird.
  - Nach ein paar Sekunden wechselt das Produkt in die Minuten-Einstellung.
  - Die Zahl „00“ und das Symbol Minuten beginnen im Display zu blinken **m**.
6. Drücke die Taste Mehr **40** oder die Taste Weniger **41** und wähle die Zahl, die den

gewünschten Minuten der Stunde entspricht  
- 00 bis 59.

7. Drücke die Taste Zeitplan **45**, um die ausgewählte Zahl zu bestätigen.
  - Das Produkt gibt einen Signalton aus, wenn die ausgewählte Zahl bestätigt wird.
  - Das Display kehrt zur Anzeige der Umgebungstemperatur zurück.
  - Die Einrichtung der Uhrzeit und des Wochentags ist abgeschlossen.

#### HINWEIS

- *Bevor der Zeitplan des Produkts verwendet werden kann, müssen zunächst die Wochentage und die Uhrzeit eingestellt werden.*
- *Wenn im Laufe des aktiven Setup-Vorgangs 7 Sekunden lang keine Tasten gedrückt werden, wird der Vorgang abgebrochen.*
- *Um den Setup-Vorgang aktiv abzubrechen, wird die Taste Zeitplan und die Taste Timer für 5 Sekunden gedrückt gehalten. Das Produkt gibt einen Signalton aus und die Symbole für die Wochentage **1 2 3 4 5 6 7** blinken 7 Mal, um anzuzeigen, dass die Uhrzeit und der Wochentag nicht eingestellt wurden.*

## 6. WLAN und Betrieb mit der Duux-App

### 6.1. Installation der Duux-App

1. Scanne den QR-Code weiter unten oder suche im App Store oder bei Google Play nach „Duux“ und installiere die Anwendung.
2. Nach der Installation meldest du dich bitte an oder erstellst ein Konto für die Duux-App und folgst den Schritten zum Abschluss der Registrierung.
3. Öffne die Duux-App und klicke auf dem Hauptbildschirm auf „Duux-Gerät hinzufügen“ oder verwende die Schaltfläche „+“ in der Ecke oben rechts, um ein neues Gerät hinzuzufügen.
4. Suche nach „Edge“.
5. Folge den Anweisungen in der App, um den Kopplungsvorgang abzuschließen.

Google Play store

Apple App store



### 6.1.1. Die Verbindung des Produkts mit dem WLAN trennen

#### HINWEIS



- Das Produkt muss sich im Standby-Modus befinden, damit die Verbindung zum WLAN getrennt werden kann.
1. Halte die WLAN-Taste **34** für ± 5 Sekunden gedrückt.
    - Die WLAN-Verbindung des Produkts wird getrennt.
    - Das WLAN-Symbol beginnt zu blinken und sucht nach Geräten, mit denen es gekoppelt werden kann.

## 7. Verwendung

### 7.1. Produkt-Modi

- Standby-Modus: Das Produkt ist an die Stromquelle angeschlossen, aber nicht eingeschaltet. Das Produkt kann Eingaben über die Steuerung, die Fernbedienung oder die Duux-App empfangen. Das Standby-Symbol  leuchtet.
- Ruhemodus: Das Produkt ist eingeschaltet. Das Symbol für den Nachtmodus  leuchtet mit halber Helligkeit. Die anderen Symbole werden nicht auf dem Display angezeigt. Das Produkt erzeugt keine Tonsignale.
- Wachmodus: Das Produkt ist eingeschaltet. Drücke eine beliebige Taste, um den Wachmodus aus dem Ruhemodus zu aktivieren. Drücke die Taste Ein/Aus **39**, um den Wachmodus aus dem Standby-Modus zu aktivieren. Das Display zeigt die Raumtemperatur an, und alle aktiven Funktionssymbole leuchten auf.

### 7.2. Einschalten des Produkts

1. Stecke den Netzstecker **9** in die Stromquelle.
2. Schalte den Power-Wippschalter **7** am Produkt von O auf I um.
  - Das Gerät gibt einen Signalton aus.
  - Das Produkt befindet sich nun im Standby-Modus.
  - Das Standby-Symbol  im Display leuchtet auf.
3. Drücke die Taste Ein/Aus **32** am Produkt oder auf der Fernbedienung, um das Produkt einzuschalten.
  - Das Gerät gibt einen Signalton aus.
  - Das Standby-Symbol  schaltet sich aus.
  - Das Produkt fährt in der Thermostat-Funktion mit der zuvor eingestellten Temperatur fort.
  - Im Display wird die Raumtemperatur zusammen mit dem Thermostat-Symbol  angezeigt.

**HINWEIS**

- Wenn das Produkt zum ersten Mal verwendet wird, startet das Produkt in der Thermostat-Funktion mit einer voreingestellten Temperatur von 20 °C.

## 7.3. Thermostat-Funktion

Mit der Thermostat-Funktion kann der Benutzer die gewünschte Raumtemperatur auswählen. Das Produkt heizt den Raum aktiv auf, um die gewählte Temperatur zu halten. Die Thermostat-Funktion ist standardmäßig eingeschaltet.

### 7.3.1. Einstellen der Temperatur

1. Drücke die Taste Thermostat **44**.
  - Das Gerät gibt einen Signalton aus.
  - Die aktuell eingestellte Temperatur und das Thermostat-Symbol  beginnen zu blinken.

**HINWEIS**

- Schritt 1 ist optional. Um die Temperatur direkt einzustellen, beginne mit Schritt 2.
2. Drücke die Taste Mehr **40** oder die Taste Weniger **41**, um die Temperatur einzustellen.
    - Warte 3 Sekunden lang.
    - Die eingestellte Temperatur und das Thermostat-Symbol  hören auf zu blinken und leuchten für 2 Sekunden auf, um anzuzeigen, dass der gewählte Wert bestätigt wurde.
    - Das Gerät kehrt in den Wachmodus zurück.

- Das Thermostat-Symbol  leuchtet auf dem Display, um anzuzeigen, dass die Thermostat-Funktion aktiviert ist.

**HINWEIS**

- Wenn die Heizung aktiv heizt, um die eingestellte Temperatur zu halten, leuchtet das Heizungssymbol  auf dem Display auf.
- Die Thermostat-Funktion kann mit der Timer-Funktion kombiniert werden.

### 7.3.2. Erkennung offener Fenster

Wenn ein plötzlicher Temperaturabfall von 5 °C innerhalb von 10 Minuten erkannt wird, schaltet das Gerät die Heizung ab, um ein unnötiges Heizen zu vermeiden. Das Produkt vermutet ein offenes Fenster in der Nähe.

Das Produkt gibt einen langen Piepton aus und alle Funktionssymbole auf dem Display schalten sich aus. Auf dem Display wird 1 Minute lang kontinuierlich das Wort „OPEN“ angezeigt.

Drücke während der 1-minütigen Wartezeit eine beliebige Taste, um das Gerät daran zu hindern, in den Standby-Modus zu wechseln. Das Gerät arbeitet mit den aktuellen Funktionseinstellungen weiter.

Nach 1 Minute gibt das Produkt einen Signalton aus und wechselt in den Standby-Modus, während das Wort „OPEN“ weiterhin auf dem Display angezeigt wird.

Drücke die Taste Ein/Aus **39**, um das Produkt wieder in den Wachzustand zu versetzen.

## 7.4. Timer-Funktion

Die Timer-Funktion kann auf zwei Arten verwendet werden:

- Einschalt-Timer: Schaltet das Produkt automatisch zu einer gewählten Zeit ein. Nach einer bestimmten Zeit geht das Produkt in den Wachzustand über.
- Ausschalt-Timer: Schaltet das Produkt automatisch zu einer gewählten Zeit aus. Nach einer bestimmten Zeit schaltet das Produkt in den Standby-Modus.



### HINWEIS

- Die Timer-Funktion kann verwendet werden, ohne dass ein Tag und eine Uhrzeit eingestellt sind.
- Die Timer-Funktion kann mit der Thermostat-Funktion kombiniert werden.
- Die Timer-Funktion kann nicht mit der Zeitplan-Funktion kombiniert werden. Durch Aktivieren der Timer-Funktion wird die Zeitplan-Funktion deaktiviert.

### 7.4.1. Einstellung des Einschalt-Timers

#### HINWEIS

- Das Produkt muss sich im Standby-Modus befinden, um diese Funktion zu aktivieren.
1. Drücke und halte die Taste Timer **46** für 3 Sekunden.
    - Das Gerät gibt einen Signalton aus.
    - Die Zahl „0“ und das Timer-Symbol beginnen im Display zu blinken .

2. Drücke die Taste Mehr **40** oder die Taste Weniger **41** und wähle die Zahl, die der gewünschten Anzahl von Stunden entspricht, nach der sich das Produkt automatisch einschaltet - 1 bis 24.
  - Warte 3 Sekunden lang.
  - Die eingestellte Zeit und das Timer-Symbol  hören auf zu blinken und leuchten für 2 Sekunden auf, um anzuzeigen, dass der gewählte Wert bestätigt wurde.
  - Das Gerät kehrt in den Standby-Modus zurück.
  - Das Timer-Symbol  leuchtet im Display auf, um anzuzeigen, dass die Timer-Funktion aktiviert ist.

### 7.4.2. Deaktivieren des Einschalt-Timers

#### HINWEIS

- Das Produkt muss sich im Standby-Modus befinden, um die Einschalt-Timer-Funktion zu deaktivieren.
1. Drücke und halte die Taste Timer **46** für 3 Sekunden.
    - Das Gerät gibt einen Signalton aus.
    - Das Timer-Symbol  wird nicht mehr auf dem Display angezeigt, um anzuzeigen, dass die Timer-Funktion deaktiviert ist.



### 7.4.3. Einstellen des Ausschalt-Timers

#### HINWEIS

- Das Produkt muss sich im Wachzustand befinden, um diese Funktion zu aktivieren.
1. Drücke die Taste Timer **46**:
    - Das Gerät gibt einen Signalton aus.
    - Die Zahl „0“ und das Timer-Symbol beginnen im Display zu blinken ☺.
  2. Drücke die Taste Mehr **40** oder die Taste Weniger **41** und wähle die Zahl, die der gewünschten Anzahl von Stunden entspricht, nach der sich das Produkt automatisch abschaltet - 1 bis 24.
    - Warte 3 Sekunden lang.
    - Die eingestellte Zeit und das Timer-Symbol ☺ hören auf zu blinken und leuchten für 2 Sekunden auf, um anzuzeigen, dass der gewählte Wert bestätigt wurde.
    - Das Gerät kehrt in den Wachmodus zurück.
    - Das Timer-Symbol ☺ leuchtet im Display auf, um anzuzeigen, dass die Timer-Funktion aktiviert ist.

### 7.4.4. Deaktivieren des Ausschalt-Timers

#### HINWEIS

- Das Produkt muss sich im Wachzustand befinden, um die Ausschalt-Timer-Funktion zu deaktivieren.
1. Drücke und halte die Taste Timer **46** für 3 Sekunden.
    - Das Gerät gibt einen Signalton aus.
    - Das Timer-Symbol ☺ wird nicht mehr auf

dem Display angezeigt, um anzuzeigen, dass die Timer-Funktion deaktiviert ist.

## 7.5. Zeitplan-Funktion

### 7.5.1. Voreingestellte Zeitpläne

#### HINWEIS

- Die Timer-Funktion kann nicht mit der Zeitplan-Funktion kombiniert werden.

Die voreingestellten Zeitpläne sind in Einstellungen unterteilt, die sich auf die Raumtemperatur, die Uhrzeit und den Wochentag beziehen.

Der Standardwert für die hohe Temperatur ist auf 23 °C und für die niedrige Temperatur auf 18 °C eingestellt.

Du kannst die gewünschte Temperatur für jedes Zeitfenster einstellen.

Die Anweisungen dazu findest du im Kapitel **Einstellen eines Zeitplans**.

Du kannst 3 verschiedene voreingestellte Zeitpläne wählen: Heim-, Büro- oder Kabinen-Modus.

Heim-Modus				
Tag	6:00	8:00	16:00	23:00
	- 8:00	- 16:00	- 23:00	- 6:00
Montag - Freitag	23 °C	18 °C	23 °C	18 °C
Samstag & Sonntag	23 °C	23 °C	23 °C	18 °C

### Büro-Modus

Tag	7:00 - 17:00	17:00 - 7:00
Montag - Freitag	23 °C	18 °C
Samstag & Sonntag	Aus	Aus

### Kabinen-Modus

Der Kabinen-Modus wurde entwickelt, um bei dir zu Hause eine konstante Temperatur zu gewährleisten, während du dich auf einer Reise in einer Hütte oder in einem Hotelzimmer aufhältst.

Wenn der Kabinen-Zeitplan aktiviert ist, schaltet der Zeitplan die Heizung am Tag ein und kühlt bei Nacht ab.

#### HINWEIS

- Standardmäßig ist der Zeitplan für 30 Tage gültig. Nach 30 Tagen sorgt das Produkt weitere 5 Monate lang für eine konstant niedrige Temperatur von 18 °C.

### Kabinen-Modus

Tag	8:00 - 22:00	22:00 - 8:00
Montag - Sonntag	23 °C	18 °C

#### 7.5.2. Einen Zeitplan aktivieren

1. Drücke die Taste Zeitplan **45**.
  - Das Gerät gibt einen Signalton aus.

- Der Buchstabe „H“ und das Zeitplan-Symbol  beginnen im Display zu blinken.

2. Drücke die Taste Mehr **40** oder die Taste Weniger **41** und wähle eine der 4 verfügbaren Optionen aus: H (Zuhause), O (Büro), C (Kabine) oder -- (Aus).
  - Warte 3 Sekunden lang.
  - Der ausgewählte Zeitplan hört auf zu blinken und leuchtet 2 Sekunden lang auf, um anzuzeigen, dass der gewählte Wert bestätigt wurde.

#### HINWEIS



- Für den Zuhause- oder Büro-Modus gilt wie folgt.
  - Das Gerät kehrt in den Wachmodus zurück.
  - Das Zeitplan-Symbol  leuchtet auf dem Display, um anzuzeigen, dass die Zeitplan-Funktion aktiviert ist.

#### HINWEIS

- Für den Kabinen-Modus gilt wie folgt.
  - Das Gerät gibt einen Signalton aus.
  - Die Zahl „30“ beginnt im Display zu blinken.
- 3. Drücke die Taste Mehr **40** oder die Taste Weniger **41** und wähle die gewünschte Dauer des Zeitplans in Tagen - 1 bis 30 Tage.
  - Warte 3 Sekunden lang.
  - Die eingestellte Zahl hört auf zu blinken und leuchtet 2 Sekunden lang auf, um anzuzeigen, dass der gewählte Wert bestätigt wurde.
  - Das Gerät kehrt in den Wachmodus zurück.

- Das Zeitplan-Symbol  leuchtet auf dem Display, um anzuzeigen, dass die Zeitplan-Funktion aktiviert ist.



### HINWEIS

- Drücke die Taste Thermostat , um die aktuell im Zeitplan eingestellte Temperatur zu überprüfen.
- Durch Drücken der Taste Thermostat  wird die Temperatureinstellung nicht verändert.



### 7.5.3. Einstellen der Temperatur für einen Zeitplan

Um die Temperatur für einen Zeitplan zu überschreiben, siehe das Kapitel zum **Einstellen der Temperatur**.

Das Einstellen der Temperatur über die Thermostat-Funktion überschreibt vorübergehend die eingestellte Temperatur des Zeitplans, ohne die Zeitplan-Funktion zu deaktivieren. Die überschriebene Temperatur bleibt bis zum Beginn des nächsten Zeitfensters im voreingestellten Zeitplan erhalten.

Das Thermostat-Symbol  und das Zeitplan-Symbol  leuchten auf dem Display auf, um anzuzeigen, dass eine vorübergehende Temperaturänderung vorgenommen wird, während die Zeitplan-Funktion aktiv ist.

### 7.5.4. Einen Zeitplan deaktivieren

1. Halte die Taste Zeitplan  3 Sekunden lang gedrückt.
  - Das Gerät gibt einen Signalton aus.
  - Das Zeitplan-Symbol  wird nicht mehr auf dem Display angezeigt, um anzuzeigen, dass die Zeitplan-Funktion deaktiviert ist.



### 7.5.5. Benutzerdefinierte Zeitpläne

Es ist möglich, die vordefinierten Zeitfenster und die voreingestellten Höchst- und Tiefsttemperaturen der Zeitpläne in der Duux-App zu ändern. Sorge dafür, dass das Produkt mit dem WLAN verbunden ist - siehe Kapitel **WLAN und Duux-App-Bedienung** - und befolge die Anweisungen.

## 7.6. Nachtmodus-Funktion

Wenn sich das Produkt im Nachtmodus befindet, ist das Display auf die Hälfte der Helligkeit eingestellt und das Tonsignal des Produkts ist deaktiviert.

### 7.6.1. Den Nachtmodus aktivieren

1. Drücke die Taste Nachtmodus .
  - Das Gerät gibt einen Signalton aus.
  - Das Symbol für den Nachtmodus  leuchtet auf dem Display, um anzuzeigen, dass die Nachtmodus-Funktion aktiviert ist.
  - Das Display wird auf die Hälfte der Helligkeit gedimmt.

- Der Ton des Produkts ist deaktiviert.
- Nach 10 Sekunden wechselt das Produkt in den Ruhemodus.
- Das Display ist bis auf das Symbol für den Nachtmodus ausgeschaltet ☾.

#### **HINWEIS**

- *Um Einstellungen im Nachtmodus zu ändern, drücke zunächst eine beliebige Taste, um in den Wachmodus zu gelangen.*
- *Der Nachtmodus verändert die Funktionen des Produkts nicht.*

#### **7.6.2. Den Nachtmodus deaktivieren**

1. Drücke die Taste Nachtmodus **42**.
  - Das Gerät gibt einen Signalton aus.
  - Das Symbol für den Nachtmodus ☾ wird nicht mehr auf dem Display angezeigt, um anzuzeigen, dass die Nachtmodus-Funktion deaktiviert ist.
  - Das Display leuchtet mit voller Helligkeit.
  - Der Ton des Produkts wird aktiviert.

### 7.7. Kindersicherung

Die Kindersicherung verhindert, dass Benutzer unerwünschte Änderungen an den Einstellungen vornehmen können. Wenn die Kindersicherung aktiviert ist, können keine Änderungen an den Einstellungen vorgenommen werden.

#### **7.7.1. Die Kindersicherung aktivieren**

1. Halte die Taste Kindersicherung **47** 5 Sekunden lang gedrückt.
  - Das Gerät gibt einen Signalton aus.
  - Das Symbol für die Kindersicherung  leuchtet auf dem Display, um anzuzeigen, dass die Kindersicherung aktiviert ist.

#### **7.7.2. Die Kindersicherung deaktivieren**

1. Halte die Taste Kindersicherung **47** 5 Sekunden lang gedrückt.
  - Das Gerät gibt einen Signalton aus.
  - Das Symbol für die Kindersicherung  wird nicht auf dem Display angezeigt, um anzuzeigen, dass die Kindersicherung deaktiviert ist.

## 8. Ausschalten des Produkts

### 8.1. Wechsel in den Standby-Modus

#### **HINWEIS**

- *Der Wechsel in den Standby-Modus löscht alle aktiven Ausschalt-Timer- oder Zeitplan-Funktionen.*
1. Drücke die Taste Ein/Aus **39**, um das Produkt auszuschalten.
    - Das Gerät gibt einen Signalton aus.

- Das Produkt befindet sich nun im Standby-Modus.

## 8.2. Ausschalten

### HINWEIS

- Wenn das Produkt ausgeschaltet wird, werden alle Einstellungen zurückgesetzt und die Funktionen deaktiviert.
1. Schalte den Power-Wippschalter **7** am Produkt von I auf O um.
    - Das Produkt ist nun ausgeschaltet.
  2. Ziehe den Netzstecker **9** von der Stromquelle ab.

## 9. Wartung

### ⚠️ WARNUNG!

- *Gefahr eines elektrischen Schlags. Führe niemals Wartungsarbeiten durch, während das Produkt an die Stromquelle angeschlossen ist. Trenne das Produkt vor der Wartung und beim Reinigen des Produkts von der Stromquelle.*

### 9.1. Reinigung

#### ⚠️ WARNUNG!

- *Gefahr eines elektrischen Schlags. Tauche das Produkt niemals in Wasser oder andere Flüssigkeiten ein. Halte dich für die*

*richtige Durchführung der Wartung an die Reinigungsanweisungen in diesem Handbuch.*

### HINWEIS

- *Gefahr der Beschädigung des Produkts. Verwende zur Reinigung des Produkts niemals Lösungs- oder Scheuermittel. Die Verwendung der falscher Reinigungsmittel kann das Produktgehäuse beschädigen. Verwende immer die richtige Reinigungsmethode, die in dieser Bedienungsanleitung genannt ist.*

Reinige das Produkt jede Woche.

1. Reinige die Außenseite des Produkts mit einem weichen, leicht feuchten Tuch.
2. Trockne die Außenseite des Produkts mit einem weichen, trockenen Tuch ab.

### 9.2. Lagerung

Wenn das Produkt mehrere Monate lang nicht verwendet wird, reinige bitte alle Komponenten. Lagere das Produkt in der Originalverpackung und bewahre es an einem sauberen, trockenen Ort auf.

### 9.3. Ersatzteile

#### ⚠️ WARNUNG!

- *Gefahr eines elektrischen Schlags. Führe niemals Wartungsarbeiten durch, während das Produkt an die Stromquelle angeschlossen ist. Trenne das Produkt vor der Wartung und beim Reinigen des Produkts von der Stromquelle.*

## **⚠ ACHTUNG!**

- *Gefahr eines Kurzschlusses. Öffne das Produkt zur Wartung niemals selbst. Dieses Produkt darf nur von einem autorisierten Techniker zur Wartung*

*geöffnet werden.*

Ersatzteile und Zubehör sind beim Händler oder über den örtlichen Großhändler erhältlich.

## 10.FAQ

Fehlercode	Mögliche Ursache	Mögliche Lösung
E0	Der NTC ist nicht verbunden.	Wende dich bitte an einen zertifizierten Duux-Serviceanbieter.
E1	Der NTC hat einen Kurzschluss.	Wende dich bitte an einen zertifizierten Duux-Serviceanbieter.
E2	Der Kippschalter wurde betätigt.	Trenne das Produkt von der Stromquelle. Stelle das Produkt aufrecht auf eine stabile und ebene Fläche. Schließe das Produkt an die Stromquelle an.

Sollten die Probleme weiterhin bestehen, wende dich bitte an deinen Anbieter.

## 11.Garantie

Duux-Produkte haben eine Garantie von 24 Monaten ab dem Zeitpunkt des Kaufs, vorausgesetzt, dass sie korrekt installiert und gewartet werden, wie in dieser Bedienungsanleitung angegeben. Die Garantie erlischt, wenn das Produkt unsachgemäß bedient, gelagert oder anders als in diesem Handbuch

beschrieben verwendet wurde. Dazu gehören das Öffnen des Geräts und Wasserschäden. Die Inanspruchnahme der Garantie muss immer über den Anbieter deines Duux-Produkts erfolgen. Produkte, bei denen innerhalb der Garantiezeit nach dem Kauf ein produktionsbedingter Mangel auftritt, werden von Duux beurteilt.

Wenn du einen Defekt feststellst, sieh bitte zunächst im Benutzerhandbuch und in den Online-FAQ auf [www.duux.com](http://www.duux.com) nach.

## 12. Entsorgung

### ⚠ ACHTUNG!

- *Gefahr eines Kurzschlusses. Öffne das Produkt zur Wartung niemals selbst. Dieses Produkt darf nur von einem autorisierten Techniker zur Wartung geöffnet werden.*

Wenn das Produkt defekt ist, wende dich bitte an deinen Anbieter. Unter Umständen kann das Produkt noch repariert werden. Wenn du das Produkt dennoch entsorgen musst, beachte bitte die örtlichen Vorschriften.



Die WEEERichtlinie 2012/19/EU über Elektro und ElektronikAltgeräte verlangt, dass alte elektronische Haushaltsgeräte nicht über den normalen, unsortierten Hausmüll entsorgt werden. Altgeräte müssen gesondert eingesammelt werden, um die Rückgewinnung und das Recycling der darin enthaltenen Materialien zu optimieren und die Auswirkungen auf die Umwelt und die menschliche Gesundheit zu minimieren.

Das Symbol der durchgestrichenen „Mülltonne“ auf dem Produkt erinnert dich an die Verpflichtung, dass du das Gerät bei der Entsorgung trennen musst.

Für Informationen über die richtige Entsorgung ihrer Altgeräte sollten Verbraucher sich an die Behörden oder Händler vor Ort wenden.

# 13. Vereinfachte EU-Konformitätserklärung

Hiermit erklärt Duux, dass diese Umgebungsfunkanlage mit der Richtlinie 2014/53/EU übereinstimmt. Den vollständigen Text der EU-Konformitätserklärung findest du über folgende Internetadresse: [www.duux.com/doc](http://www.duux.com/doc)

# 14. Technische Daten

<b>Produktname</b>	Duux Edge Heater	Duux Edge Heater	Duux Edge Heater
<b>Modellnummer</b>	DXCH10, DXCH11	DXCF12, DXCH13	DXCH14, DXCH15
<b>Maße (T × B × H)</b>	65 × 816 × 400 mm	65 × 816 × 400 mm	65 × 816 × 400 mm
<b>Gewicht</b>	7,55 kg	7,65 kg	7,85 kg
<b>Versorgungsleistung</b>	220 - 240 VAC ; 50 Hz		
<b>Leistung</b>	500 - 1000 W	750 - 1500 W	1000 - 2000 W
<b>Batteriebetriebene Fernbedienung</b>	CR2032	CR2032	CR2032
<b>Duux-App version</b>	2.4.0		
<b>Kapazität</b>	8 - 15 m <sup>2</sup>	11 -20 m <sup>2</sup>	21 -30 m <sup>2</sup>
<b>Umgebungstemperatur</b>	5 °C - 36 °C	5 °C - 36 °C	5 °C - 36 °C
<b>Heizleistung</b>			
Nennwärmeleistung	1000 W	1500 W	2000 W
Minimale Heizleistung	500 W	750 W	1000 W
Maximale Dauerheizleistung	1000 W	1500 W	2000 W



---

**Hilfsstromverbrauch**

---

Bei Nennwärmeleistung	1000 Wh	1500 Wh	2000 Wh
Bei minimaler Heizleistung	500 Wh	750 Wh	1000 Wh
Im Standby-Modus	0,8 Wh	0,8 Wh	0,8 Wh

---

Die wichtigsten Daten zum Produkt findest du auch auf dem Typenschild. Das Typenschild befindet sich auf der Rückseite des Produkts.

Aussehen und Spezifikationen dieses Geräts können ohne Vorankündigung geändert werden.

# Gracias por haber escogido Duux.

En Duux creemos en la importancia de un ambiente cómodo y saludable.

Mejorar su bienestar diseñando productos atractivos, funcionales y eficaces es la pasión que nos mueve cada día.

Con nuestra gama de innovadores productos para el tratamiento del aire deseamos ofrecerle la mejor calidad posible de aire en interiores.

Edge garantiza un potente rendimiento de la calefacción durante los fríos meses de invierno.

El elemento calefactor elimina eficazmente el aire frío, dejando cualquier habitación a la temperatura deseada.

Edge puede controlarse mediante el mando a distancia y también a través de la aplicación de Duux, gracias a la tecnología inteligente.

Controle fácilmente el confort de su hogar utilizando el calefactor Edge.

# Índice

<b>1.</b>	<b>Acerca de este manual</b>	<b>92</b>	<b>7.</b>	<b>Uso</b>	<b>107</b>
1.1.	Idioma		7.1.	Modos del aparato	
1.2.	Símbolos utilizados en este manual		7.2.	Encender el producto	
<b>2.</b>	<b>Descripción general del producto</b>	<b>92</b>	7.3.	Función Termostato	
2.1.	Uso previsto		7.4.	Función Temporizador	
<b>3.</b>	<b>Descripción del producto</b>	<b>93</b>	7.5.	Función Programación	
3.1.	Partes principales	93	7.6.	Función de modo nocturno	
3.2.	Panel de control	94	7.7.	Función de bloqueo para niños	
3.3.	Mando a distancia	95	<b>8.</b>	<b>Apagar el aparato</b>	<b>113</b>
<b>4.</b>	<b>Instrucciones de seguridad</b>	<b>96</b>	8.1.	Entrar en el modo de espera	
4.1.	Símbolos de seguridad en el aparato	96	8.2.	Apagado	
4.2.	Instrucciones de seguridad		<b>9.</b>	<b>Mantenimiento</b>	<b>114</b>
5.1.	Contenido del paquete		9.1.	Limpieza	
5.2.	Instalación del producto		9.2.	Conservación	
5.3.	Configuración de la hora y el día de la semana		9.3.	Piezas de repuesto	
<b>6.</b>	<b>Funcionamiento del wifi y de la aplicación Duux</b>	<b>106</b>	<b>10.</b>	<b>Preguntas frecuentes</b>	<b>115</b>
6.1.	Instalación de la aplicación Duux		<b>11.</b>	<b>Garantía</b>	<b>115</b>
			<b>12.</b>	<b>Eliminación</b>	<b>116</b>
			<b>13.</b>	<b>Declaración de conformidad simplificada de la UE</b>	<b>116</b>
			<b>14.</b>	<b>Especificaciones técnicas</b>	<b>117</b>

# 1. Acerca de este manual

Asegúrese de haber leído y comprendido en su totalidad las instrucciones que figuran en este documento antes de instalar o utilizar el aparato. Conserve este documento para futuras consultas.

## 1.1. Idioma

Este manual está escrito originalmente en inglés. Todos los demás idiomas son traducciones del manual original en inglés.

## 1.2. Símbolos utilizados en este manual

---

### ¡PELIGRO!

Este símbolo indica una situación de peligro que, si no se evita, puede provocar la muerte o lesiones graves.

---

### ¡ADVERTENCIA!

Este símbolo indica una situación de peligro que, si no se evita, podría provocar lesiones leves o daños en el aparato.

---

### **AVISO**

Este símbolo indica información adicional útil.

---

# 2. Descripción general del producto

## 2.1. Uso previsto

Este aparato está destinado para su uso únicamente en interiores.

No está pensado como fuente de calefacción principal.

El aparato está destinado para su uso en entornos domésticos para las necesidades comunes del hogar; también lo pueden utilizar con el mismo fin usuarios no expertos, en lugares como: tiendas, oficinas y otros entornos laborales similares, casas de campo; también lo pueden usar los clientes en hoteles, moteles y otros entornos de tipo residencial o en entornos de alojamiento básico.

No use este aparato en entornos comerciales, industriales o en exteriores.

Los ajustes en el aparato pueden afectar a la seguridad, la garantía y el correcto funcionamiento.

## 3. Descripción del producto

El calefactor Edge es un aparato que permite al usuario controlar la temperatura ambiente. Este aparato dispone de diferentes funciones y rangos de temperatura que proporcionan al usuario múltiples posibilidades adaptadas a sus necesidades.

El panel de control permite al usuario ajustar cualquier función en cualquier momento. El aparato puede colocarse en el suelo, pero también puede montarse en la pared para adaptarse a cualquier interior.

### 3.1. Partes principales

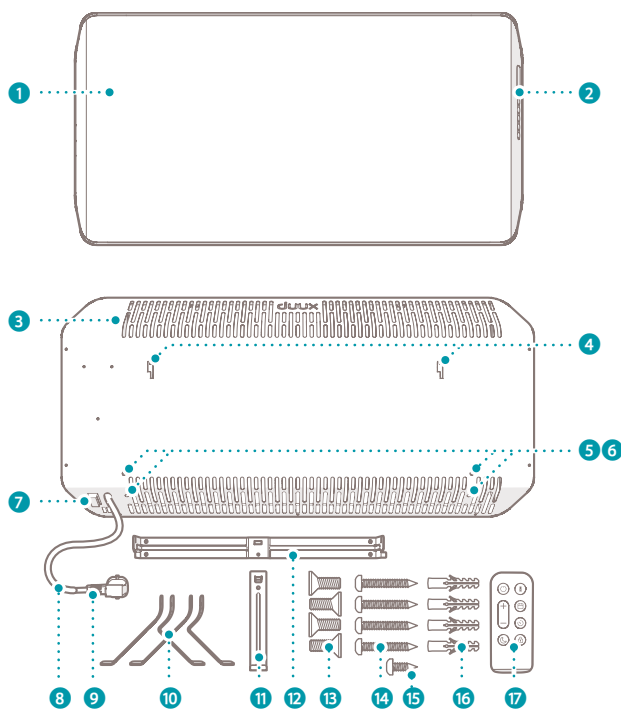

- 1 Calefactor Edge de Duux
- 2 Panel de control
- 3 Ranuras de ventilación
- 4 Ranuras de montaje
- 5 Tapones de protección de goma
- 6 Orificios de montaje
- 7 Interruptor basculante de potencia
- 8 Cable de alimentación
- 9 Enchufe de alimentación
- 10 Juego de soportes de suelo (2x)
- 11 Soporte de montaje vertical
- 12 Soporte de montaje horizontal
- 13 Tornillo M5 × 10 mm - cabezal Philips (4x)
- 14 Tornillo de 4,2 × 30 mm - cabezal Philips (4x)
- 15 Tornillo de 3,8 × 8 mm - cabezal Philips (1x)
- 16 Taco de 6 × 28 mm (4x)
- 17 Mando a distancia

## 3.2. Panel de control

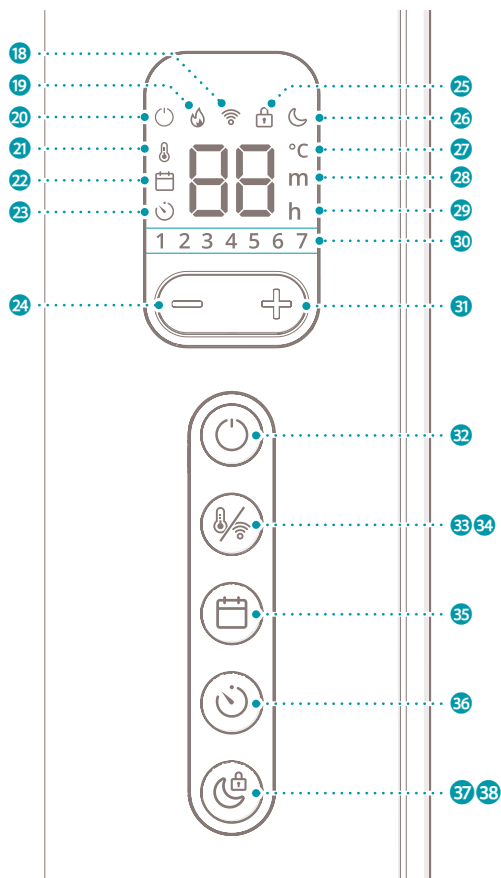

- 18 Icono de wifi
- 19 Icono de calefacción
- 20 Icono de espera
- 21 Icono de termostato
- 22 Icono de programación
- 23 Icono de temporizador
- 24 Botón de disminución
- 25 Icono de bloqueo infantil
- 26 Icono de modo nocturno
- 27 Icono de grado Celsius
- 28 Icono de minuto
- 29 Icono de hora
- 30 Iconos de los días de la semana
- 31 Botón de aumento
- 32 Botón de encendido
- 33 Botón del termostato
- 34 Botón Wi-Fi
- 35 Botón de programación
- 36 Botón del temporizador
- 37 Botón del modo nocturno
- 38 Botón del bloqueo infantil

### 3.3. Mando a distancia

Este calefactor está equipado con un mando a distancia, que se puede utilizar igual que el panel de control situado en el lateral del aparato.

Utilice el mando a distancia dentro de un área de 6 metros de distancia del aparato. Cuando controle el aparato a través del mando a distancia, asegúrese de que el mando a distancia apunta al panel de control.

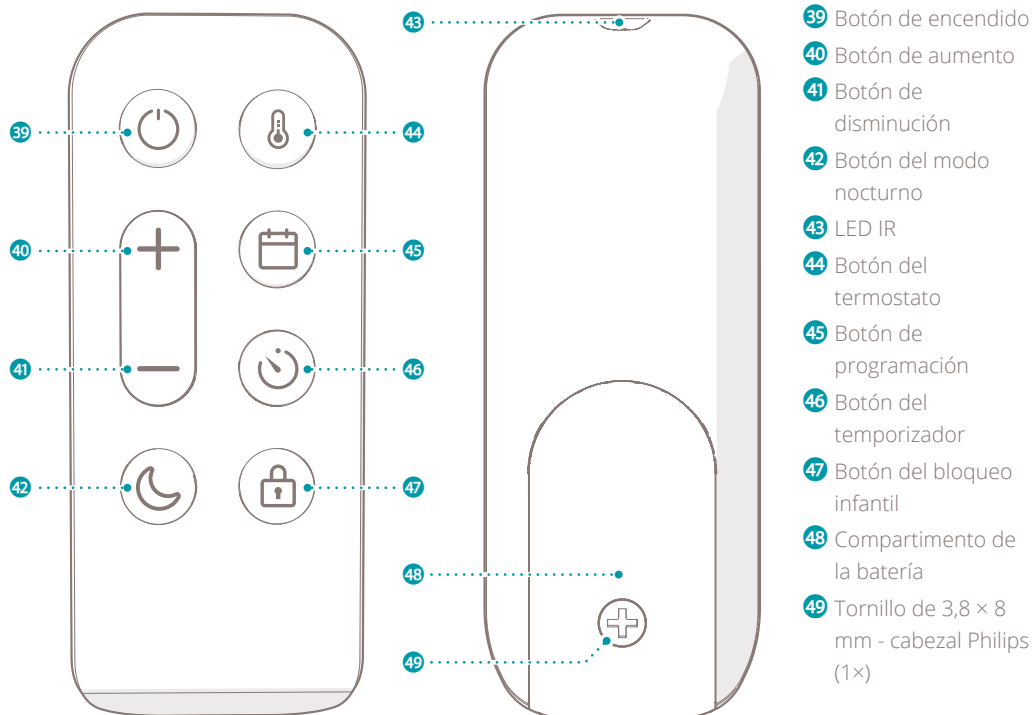



## 4. Instrucciones de seguridad



### 4.1. Símbolos de seguridad en el aparato

Los símbolos de seguridad proporcionan información sobre el uso seguro del aparato.

Encontrará los siguientes símbolos en el aparato:

Símbolo	Significado
	Los equipos electrónicos deben llevar el marcado CE para poder ser comercializados en la UE. El marcado CE demuestra que un producto se ha evaluado antes de su comercialización y que cumple los requisitos de seguridad, salud y protección del medioambiente de la UE.
	<p>La directiva europea 2012/19/UE sobre los residuos de aparatos eléctricos y electrónicos (RAEE) exige que los aparatos eléctricos domésticos no se eliminen en la recogida de residuos municipal normal sin clasificar.</p> <p>Los aparatos antiguos deben recogerse de forma separada para optimizar el reciclaje y la reutilización de los materiales que contienen y reducir las consecuencias sobre la salud humana y el medioambiente.</p> <p>El símbolo del “cubo de basura” tachado en el producto le recuerda su obligación de que, cuando se deshaga del aparato, debe recogerse de forma separada.</p> <p>Los consumidores deben ponerse en contacto con las autoridades locales o con el distribuidor para obtener información respecto a la correcta eliminación del aparato antiguo.</p>



Símbolo	Significado
	Peligro de incendio. No cubra nunca el aparato. Cubrir el aparato puede provocar que se sobrecaliente.
	Indicación de superficie caliente. El contacto puede causar quemaduras. No tocar.
	En este aparato, la protección contra las descargas eléctricas no se basa únicamente en un aislamiento básico, sino que incluye una precaución de seguridad adicional de forma que se proporcionan medios para la conexión de las partes conductoras (que no son partes activas) al conductor de protección (de puesta a tierra) en el cableado fijo de forma que estas partes no puedan activarse en caso de que falle el aislamiento básico.

## 4.2. Instrucciones de seguridad

### 4.2.1. Uso

#### ¡PELIGRO!

- *Riesgo de descarga eléctrica. El uso no previsto puede provocar lesiones graves o incluso la muerte. Utilice el aparato únicamente como se describe en este documento.*
- *Riesgo de lesiones internas. Mantenga siempre las pilas de botón, tanto llenas como vacías, fuera del alcance de los niños para*

*evitar la posibilidad de que se las traguen. Deseche las pilas usadas de forma inmediata y segura. En caso de que se ingieran, las pilas de botón pueden causar graves quemaduras químicas internas en tan solo dos horas. Tenga en cuenta que los primeros síntomas pueden parecer enfermedades infantiles como la tos o el babeo. Busque atención médica inmediata cuando sospeche que se han ingerido pilas.*

- *Peligro de incendio. No utilice*

*nunca el aparato sobre superficies blandas. Las superficies blandas pueden bloquear las aberturas. Utilice siempre el aparato sobre una superficie plana y seca.*

- *Peligro de incendio. No cubra nunca el aparato. Los objetos pueden bloquear las aberturas. Mantenga el espacio alrededor del aparato libre de objetos.*

### **⚠ ¡ADVERTENCIA!**

- *Riesgo de quemaduras. No toque nunca las superficies calientes. El aparato puede calentarse durante su uso. Deje siempre que el aparato se enfríe antes de manipularlo.*
- *Riesgo de caída. Nunca deje que el cable de alimentación cuelgue del borde de una mesa o mostrador. Alguien podría tropezar con el cable o tirar accidentalmente de él. Coloque siempre el cable de alimentación en una superficie estable y plana.*
- *Peligro de inhalación. No utilice nunca pintura, pulverizadores de limpieza o espráis insecticidas*

*cerca del aparato. Utilice siempre el aparato en un entorno de aire limpio.*

- *Riesgo de cortocircuito. No utilice nunca el aparato si se ha caído, ha entrado en contacto con el agua, está defectuoso o si el cable o el enchufe están dañados. Lleve el aparato al punto de servicio autorizado más cercano para que lo examinen, lo reparen o lo ajusten.*

### **AVISO**

- *Riesgo de daños al aparato. No utilice nunca el aparato en entornos comerciales, industriales o exteriores. Utilice siempre el aparato solo en interiores.*

#### **4.2.2. Instalación**

### **⚠ ¡PELIGRO!**

- *Peligro de incendio. No utilice nunca el aparato cerca de materiales o superficies inflamables. El aparato puede calentarse durante su uso. Mantenga el aparato a una distancia mínima de 1 metro de*

materiales o superficies inflamables.

- *Peligro de incendio. No coloque nunca el aparato al revés. Las aberturas del aparato pueden bloquearse. Coloque siempre el aparato en posición vertical.*
- *Peligro de explosión. No utilice nunca el aparato cerca de sustancias o combustibles inflamables o explosivos. Las sustancias o combustibles inflamables o explosivos pueden provocar una explosión. Utilice el aparato únicamente en un lugar limpio y bien ventilado.*

### **⚠ ¡ADVERTENCIA!**

- *Riesgo de cortocircuito. No utilice nunca un cable alargador. Utilice el aparato únicamente con una fuente de alimentación directa.*
- *Riesgo de cortocircuito. No utilice nunca tomas de corriente que no coincidan con la tensión del aparato. Antes de utilizar el aparato, compruebe el voltaje que figura en la placa de características.*

*Conecte el aparato solo a las tomas de corriente con el voltaje correspondiente. Si no tiene la seguridad de que sus conexiones cumplan con los requisitos, consulte a un electricista o a su proveedor de electricidad.*

- *Riesgo de cortocircuito. No conecte nunca al mismo grupo ningún otro aparato con alto consumo de energía. Limite el uso de aparatos de alto consumo conectados al mismo grupo.*
- *Riesgo de cortocircuito. No coloque nunca el aparato inmediatamente debajo de una toma de corriente. El aparato puede calentarse durante su uso. Mantenga siempre el área sobre el aparato libre de objetos y tomas de corriente.*
- *Riesgo de cortocircuito. No utilice nunca el aparato en un ambiente húmedo. Utilice siempre el aparato en un entorno limpio y seco.*

### **AVISO**

- *Riesgo de daños al aparato. No*

*utilice nunca el aparato cerca de fuentes de calor. Mantenga el aparato alejado de fuentes de calor.*

- *Riesgo de daños al aparato. No utilice nunca el aparato bajo la luz directa del sol. La luz solar directa puede dañar la carcasa del aparato.*
- *Riesgo de daños al aparato. No tire nunca del cable de alimentación para desconectarlo de la toma de corriente. Sujete siempre el enchufe y tire.*
- *Riesgo de daños al aparato. Retire todo el material de embalaje antes de montar o utilizar el aparato. En caso contrario, el material de embalaje sobre el aparato podría derretirse y pegarse al aparato.*
- *Riesgo de daños al aparato. No monte nunca el aparato en la pared con los soportes de suelo colocados en el aparato.*

#### **4.2.3. Niños y personas con discapacidad**

Este aparato lo pueden utilizar

niños a partir de 8 años y personas con capacidades físicas, sensoriales o mentales reducidas, o sin experiencia ni conocimientos, siempre que estén bajo supervisión o se les haya instruido sobre el uso seguro del aparato y comprendan los peligros que conlleva.

#### **⚠ ¡PELIGRO!**

- *Peligro de vuelco. No deje que los niños jueguen con el aparato. Dé a los niños instrucciones sencillas de antemano sobre cómo utilizar el aparato y supervise siempre su uso.*
- *Riesgo de asfixia. No deje nunca que los niños jueguen con el material de embalaje. Mantenga el material de embalaje fuera del alcance de los niños.*
- *Riesgo de descarga eléctrica. No deje nunca que los niños realicen el mantenimiento sin supervisión. Dé a los niños instrucciones sencillas de antemano sobre cómo utilizar el aparato y supervise siempre su uso.*
- *Riesgo de quemaduras. No deje nunca a los niños solos con el*

aparato en funcionamiento.  
Supervise siempre a los niños cuando el aparato esté en uso.

#### 4.2.4. Mantenimiento

##### ⚠ ¡PELIGRO!

- *Riesgo de descarga eléctrica. No realice nunca ningún tipo de mantenimiento con el aparato conectado a la red eléctrica. Desconecte el aparato de la fuente de alimentación antes de realizar el mantenimiento y cuando lo limpie.*
- *Peligro de incendio. No deje nunca que el aparato o el cable de alimentación se llenen de polvo. Limpie con frecuencia el polvo del aparato y el cable de alimentación.*
- *Riesgo de descarga eléctrica. No sumerja nunca el aparato en agua u otros líquidos. Siga las instrucciones de limpieza de este manual para la correcta realización del mantenimiento.*
- *Riesgo de descarga eléctrica. No manipule nunca el aparato con las manos mojadas. Manipule el*

*aparato solo con las manos secas.*

##### ⚠ ¡ADVERTENCIA!

- *Riesgo de cortocircuito. No abra nunca el aparato usted mismo para su mantenimiento. Este aparato solo lo puede abrir un técnico autorizado para su mantenimiento.*

##### AVISO

- *Riesgo de daños al aparato. No utilice nunca disolventes o abrasivos para limpiar el aparato. El uso de productos de limpieza inadecuados puede dañar la carcasa del aparato. Utilice siempre el método de limpieza correcto especificado en este manual de instrucciones.*

#### 4.2.5. Almacenamiento y transporte

##### AVISO

- *Riesgo de daños al aparato. Un almacenamiento incorrecto puede dañar el aparato o su circuito eléctrico. Guarde siempre el aparato en su embalaje original y en un lugar limpio y seco.*

# 5. Instalación

## 5.1. Contenido del paquete

Compruebe el contenido del paquete. Si falta alguna pieza o está dañada, póngase en contacto con su proveedor.

1 ×	Calefactor Edge de Duux
1 ×	Soporte de montaje horizontal
1 ×	Soporte de montaje vertical
2 ×	Soporte de pie
1 ×	Mando a distancia
4 ×	Tornillo M5 × 10 mm - cabezal Philips (4×)
4 ×	Tornillo de 4,2 × 30 mm - cabezal Philips (4×)
1 ×	Tornillo de 3,8 × 8 mm - cabezal Philips (1×)
4 ×	Taco de 6 × 28 mm

### AVISO

- *Riesgo de daños al aparato. Retire todo el material de embalaje antes de montar o utilizar el aparato. En caso contrario, el material de embalaje sobre el aparato podría derretirse y pegarse al aparato.*

## 5.2. Instalación del producto

### ⚠ ¡PELIGRO!

- *Peligro de incendio. No utilice nunca el aparato cerca de materiales o superficies inflamables. El aparato puede calentarse durante su uso. Mantenga el aparato a una distancia mínima de 1 metro de materiales o superficies inflamables.*

### ⚠ ¡ADVERTENCIA!

- *Riesgo de cortocircuito. No utilice nunca un cable alargador. Utilice el aparato únicamente con una fuente de alimentación directa.*
- *Riesgo de cortocircuito. No coloque nunca el aparato inmediatamente debajo de una toma de corriente. El aparato puede calentarse durante su uso. Mantenga siempre el área sobre el aparato libre de objetos y tomas de corriente.*
- *Riesgo de cortocircuito. No utilice nunca el aparato en un ambiente húmedo. Utilice siempre el aparato en un entorno limpio y seco.*

Este aparato se puede utilizar con el soporte de pie o el soporte de pared.

### 5.2.1. Herramientas necesarias

- Destornillador
- Taladro eléctrico
- Broca de 6 mm
- Martillo
- Lápiz
- Cinta métrica

### 5.2.2. Montaje del aparato

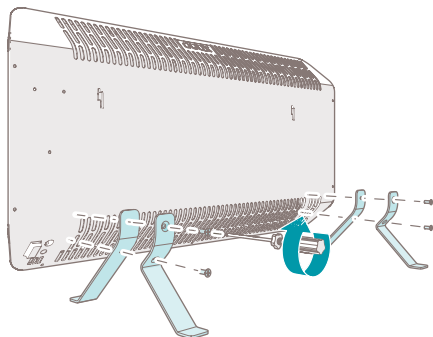

1. Coloque con cuidado el aparato sobre una superficie lisa, estable y plana.
2. Retire los protectores de goma **5** de los orificios de montaje del soporte de pie **6**.
3. Coloque el primer soporte de pie **10** en el aparato y alinee los orificios de este soporte con los de montaje **6**.
4. Fije el primer soporte de pie **10** al aparato con los pernos **13** utilizando un destornillador.
5. Realice el paso 3. y 4. para el segundo soporte de pie.
6. Coloque el aparato en posición vertical en el suelo.
  - El aparato ya está listo para su uso.

### 5.2.3. Montaje del soporte de pared

#### AVISO

- No monte nunca el aparato en la pared con los soportes de suelo colocados en el aparato.
- Tenga en cuenta una distancia mínima al montar el soporte de pared. Vea la siguiente imagen.

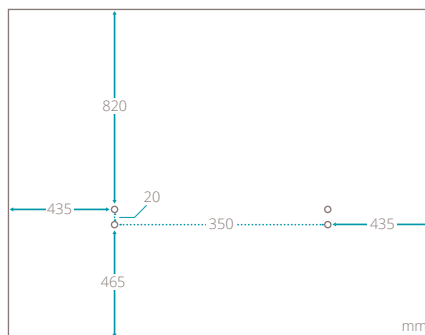

1. Determine la posición deseada del soporte de pared **12** y marque los 4 orificios según corresponda.
2. Haga un orificio de 6 mm de diámetro en cada una de las 4 marcas.
3. Coloque un taco **16** en cada uno de los orificios perforados y utilice un martillo para fijarlo.

#### AVISO

- Asegúrese de que el taco está introducido hasta el anillo de sellado.

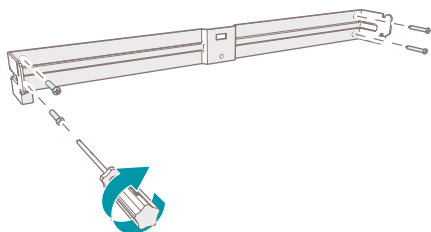

4. Alinee los orificios del soporte de montaje horizontal **12** con los de la pared.
5. Fije el soporte de montaje horizontal **12** a la pared con los tornillos **14** utilizando un destornillador.

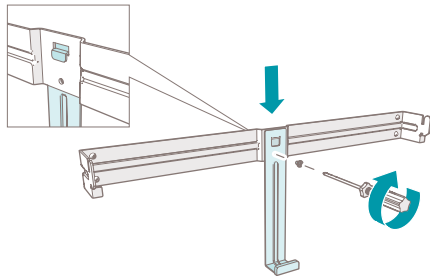

6. Alinee el orificio del soporte de montaje vertical **11** con los orificios del soporte de montaje horizontal **12**.
7. Fije el soporte de montaje vertical **11** al soporte horizontal **12** con un tornillo **15** utilizando un destornillador.

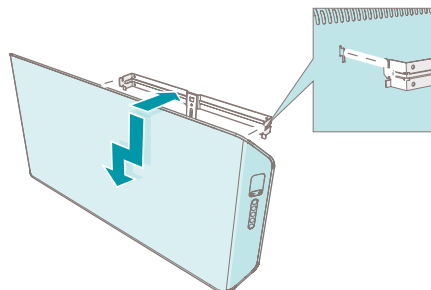

8. Coloque las ranuras de montaje **4** sobre los ganchos de montaje del soporte de pared horizontal **12**.
  - Se oye un clic cuando los ganchos del soporte de montaje están en las ranuras de montaje **4**.
9. Desplace el aparato sobre los ganchos del soporte de montaje hacia la izquierda hasta notar un tope.
10. Desplace el aparato hacia abajo hasta que se oiga un clic.
  - El aparato se fija en el soporte de montaje horizontal **12**.

#### AVISO

- *El aparato está montado correctamente si escucha un sonido de clic.*



### 5.2.4. Instalación del mando a distancia

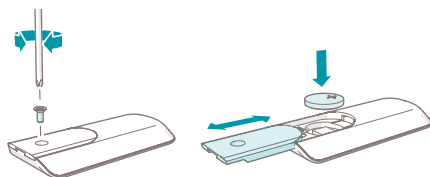

1. Dé la vuelta al mando a distancia **17**.
2. Desenrosque el tornillo de 3,8 × 8 mm **49** para abrir el compartimento de las pilas **48**.
3. Coloque la pila en el compartimento con el lado positivo hacia arriba.
4. Apriete el tornillo de 3,8 × 8 mm **49** para cerrar el compartimento de las pilas.

## 5.3. Configuración de la hora y el día de la semana

La configuración o el ajuste de la hora y el día de la semana se realiza de la siguiente manera:

1. Mantenga pulsados simultáneamente el botón de programación **45** y el botón del temporizador **46** durante 5 segundos.
  - El aparato emite un pitido.
  - El número «1» de los iconos del día de la semana **1** comienza a parpadear.
2. Pulse el botón de aumento **40** o el botón de disminución **41** y elija el número correspondiente al día de la semana deseado.

1	Lunes	5	Viernes
2	Martes	6	Sábado
3	Miércoles	7	Domingo
4	Jueves		

3. Pulse el botón de programación **45** para confirmar el número seleccionado.
  - El aparato emite un pitido cuando se confirma el número seleccionado.
  - El número seleccionado se ilumina.
  - Tras unos segundos, el aparato entra en la configuración de horas.
  - El número «00» comienza a parpadear en la pantalla junto con el icono de la hora **h**.
4. Pulse el botón de aumento **40** o el de disminución **41** y elija el número correspondiente a las horas del día deseadas de 00 a 23.
5. Pulse el botón de programación **45** para confirmar el número seleccionado.
  - El aparato emite un pitido cuando se confirma el número seleccionado.
  - Tras unos segundos, el aparato entra en la configuración de minutos.
  - El número «00» comienza a parpadear en la pantalla junto con el icono de los minutos **m**.
6. Pulse el botón de aumento **40** o el de disminución **41** y elija el número correspondiente a los minutos deseados de la hora de 00 a 59.
7. Pulse el botón de programación **45** para

confirmar el número seleccionado.

- El aparato emite un pitido cuando se confirma el número seleccionado.
- La pantalla vuelve a mostrar la temperatura ambiente.
- La configuración de la hora y el día de la semana está completa.

### AVISO

- *Antes de poder utilizar la función Programación del aparato, es necesario establecer los días de la semana y la hora.*
- *Si no se pulsa ningún botón durante 7 segundos en el proceso de configuración activo, la configuración se cancela.*
- *El proceso de configuración se puede cancelar manteniendo pulsados el botón de programación y el botón del temporizador durante 5 segundos. El aparato emite un pitido y los iconos del día de la semana **1 2 3 4 5 6 7** parpadean 7 veces para indicar que la hora y el día de la semana no se han ajustado.*

## 6. Funcionamiento del wifi y de la aplicación Duux

### 6.1. Instalación de la aplicación Duux

1. Escanee el código QR que aparece a continuación o busque «Duux» en la App Store o en Google Play Store e instale la aplicación.
2. Una vez instalada, inicie sesión o cree una cuenta en la aplicación Duux y siga los pasos para completar el registro.
3. Para añadir un nuevo aparato, abra la aplicación Duux y haga clic en «Añadir dispositivo duux» en la pantalla principal, o use el botón «+» situado en la esquina superior derecha.
4. Busque «Edge».
5. Siga las instrucciones indicadas en la aplicación para completar el proceso de emparejamiento.

---

Google Play store

Apple App store

---





### 6.1.1. Desconecte el aparato del wifi

#### AVISO

- *El aparato debe estar en modo de espera para su desconexión del wifi.*
- 1. Mantenga pulsado el botón de Wi-Fi  durante  $\pm$  5 segundos.
  - El wifi se desconecta del aparato.
  - El icono de wifi empieza a parpadear y busca dispositivos con los que emparejarse.







## 7. Uso

### 7.1. Modos del aparato

- Modo de espera: el producto está conectado a la fuente de alimentación pero no está encendido. El producto puede recibir entradas desde el panel de control, el mando a distancia o la aplicación Duux. El icono de espera  se ilumina.
- Modo de suspensión: el producto está encendido. El icono del modo nocturno  se ilumina con la mitad de la luminosidad. Los demás iconos no aparecen en la pantalla. El producto no produce señales sonoras.
- Modo activo: el producto está encendido. Pulse cualquier botón para activar el modo activo desde el modo de suspensión. Pulse el botón de encendido  para pasar al modo activo desde el modo de espera. La pantalla

muestra la temperatura ambiente y todos los iconos de funciones activas se iluminan.

### 7.2. Encender el producto

1. Conecte el enchufe  a la fuente de alimentación.
2. Cambie el interruptor basculante de potencia  del producto de O a I.
  - El aparato emite un pitido.
  - El aparato está ahora en modo de espera.
  - El icono de espera  en la pantalla se ilumina.
3. Pulse el botón de encendido  del producto o del mando a distancia para encender el producto.
  - El aparato emite un pitido.
  - El icono de espera  se apaga.
  - El aparato comienza a funcionar en la función Termostato con la temperatura ajustada anteriormente.
  - La pantalla muestra la temperatura ambiente junto con el icono del termostato .

#### AVISO

- *Cuando el aparato se utiliza por primera vez, se iniciará en la función Termostato con una temperatura establecida por defecto de 20 °C.*

### 7.3. Función Termostato



La función Termostato permite al usuario elegir la temperatura ambiente deseada. El producto calienta activamente la habitación

para mantener la temperatura elegida. La función Termostato está activada por defecto.

### 7.3.1. Ajuste de la temperatura

1. Pulse el botón del termostato **44**.
  - El aparato emite un pitido.
  - La temperatura ajustada actual y el icono del termostato  comienzan a parpadear.

#### AVISO

- *El paso 1 es opcional. Para ajustar la temperatura directamente, comience por el paso 2.*
- 2. Pulse el botón de aumento **40** o de disminución **41** para ajustar la temperatura.
  - Espere 3 segundos.
  - La temperatura ajustada y el icono del termostato  dejan de parpadear y se iluminan durante 2 segundos, mostrando que el valor elegido está confirmado.
  - El aparato vuelve al modo activo.
  - El icono del termostato  se ilumina en la pantalla para indicar que la función Termostato está activada.

#### AVISO

- *Cuando el calefactor está calentando de forma activa para mantener la temperatura ajustada, el icono de calefacción  se ilumina en la pantalla.*
- *La función Termostato puede combinarse con la función Temporizador.*

### 7.3.2. Detección de ventanas abiertas

Cuando se detecta una bajada brusca de 5 °C de temperatura en 10 minutos, el aparato deja de calentar para evitar un calentamiento innecesario. El aparato sospecha que hay una ventana abierta cerca.

El aparato emite un pitido largo y todos los iconos de función de la pantalla se apagan. La pantalla muestra la palabra «OPEN» continuamente durante 1 minuto.

Durante el minuto de espera, pulse cualquier botón para que el aparato no entre en modo de espera. El aparato reanudará los ajustes de la función actual.

Después de 1 minuto, el aparato emite un pitido y entra en el modo de espera mientras la palabra «OPEN» permanece en la pantalla.

Pulse el botón de encendido **39** para que el aparato vuelva a estar en modo activo.

## 7.4. Función Temporizador

La función Temporizador puede utilizarse de dos maneras:

- Temporizador de encendido: enciende el producto automáticamente a la hora elegida. Después de un tiempo determinado, el aparato entra en modo activo.
- Temporizador de apagado: apaga el producto automáticamente a la hora elegida. Después de un tiempo determinado, el producto entra en modo de espera.

**AVISO**

- La función Temporizador puede utilizarse sin necesidad de fijar el día y la hora.
- La función Temporizador puede combinarse con la función Termostato.
- La función Temporizador no se puede combinar con la función Programación. La activación de la función Temporizador desactiva la función Programación.

**7.4.1. Ajuste del temporizador de encendido****AVISO**

- El aparato debe estar en modo de espera para activar esta función.
1. Mantenga pulsado el botón del temporizador **46** durante 3 segundos.
    - El aparato emite un pitido.
    - El número «0» comienza a parpadear en la pantalla junto con el icono del temporizador ☺.
  2. Pulse el botón de aumento **40** o el botón de disminución **41** y elija el número correspondiente a la cantidad de horas deseadas después de las que el aparato se encenderá automáticamente, de 1 a 24.
    - Espere 3 segundos.
    - El tiempo ajustado y el icono del temporizador ☺ dejan de parpadear y se iluminan durante 2 segundos, mostrando que el valor elegido está confirmado.
    - El producto vuelve al modo de espera.



- El icono del temporizador ☺ se ilumina en la pantalla para indicar que la función Temporizador está activada.

**7.4.2. Desactivación del temporizador de encendido****AVISO**

- El aparato debe estar en modo de espera para desactivar la función Temporizador.
1. Mantenga pulsado el botón del temporizador **46** durante 3 segundos.
    - El aparato emite un pitido.
    - El icono del temporizador ☺ ya no aparece en la pantalla para indicar que la función Temporizador está desactivada.



**7.4.3. Ajuste del temporizador de apagado****AVISO**

- El aparato debe estar en modo activo para activar esta función.
1. Pulse el botón del temporizador **46**.
    - El aparato emite un pitido.
    - El número «0» comienza a parpadear en la pantalla junto con el icono del temporizador ☺.
  2. Pulse el botón de aumento **40** o el botón de disminución **41** y elija el número correspondiente a la cantidad de horas deseadas después de las que el aparato se apagará automáticamente, de 1 a 24.

- Espere 3 segundos.
- El tiempo ajustado y el icono del temporizador  dejan de parpadear y se iluminan durante 2 segundos, mostrando que el valor elegido está confirmado.
- El aparato vuelve al modo activo.
- El icono del temporizador  se ilumina en la pantalla para indicar que la función Temporizador está activada.

#### 7.4.4. Desactivación del temporizador de apagado

##### AVISO

- *El aparato debe estar en modo activo para desactivar la función Temporizador.*
1. Mantenga pulsado el botón del temporizador  durante 3 segundos.
    - El aparato emite un pitido.
    - El icono del temporizador  ya no aparece en la pantalla para indicar que la función Temporizador está desactivada.

## 7.5. Función Programación

### 7.5.1. Horarios programados

##### AVISO

- *La función Temporizador no se puede combinar con la función Programación.*
- Los horarios programados se dividen en ajustes relacionados con la temperatura ambiente, la

hora y el día de la semana.

El valor por defecto de la temperatura alta se establece en 23 °C y el de la baja en 18 °C.

Puede ajustar la temperatura deseada por franja horaria.

Consulte el capítulo **«Establecer programación»** para obtener instrucciones.

Puede seleccionar 3 modos horarios programados diferentes: Hogar, Oficina o Cabaña.

#### Modo Hogar

Día	6:00	8:00	16:00	23:00
	- 8:00	- 16:00	- 23:00	- 6:00

De lunes a viernes	23 °C	18 °C	23 °C	18 °C
--------------------	-------	-------	-------	-------

Sábado y domingo	23 °C	23 °C	23 °C	18 °C
------------------	-------	-------	-------	-------

#### Modo Oficina

Día	7:00 - 17:00	17:00 - 7:00
-----	--------------	--------------

De lunes a viernes	23 °C	18 °C
--------------------	-------	-------

Sábado y domingo	Apagado	Apagado
------------------	---------	---------

#### Modo Cabaña

El modo Cabaña está diseñado para proporcionar una temperatura constante en su

casa mientras está de viaje en una cabaña o se aloja en una habitación de hotel.

Cuando se activa el horario Cabaña, el horario activa la calefacción durante el día y la refrigeración por la noche.

### AVISO

- Por defecto, la programación tiene una duración de 30 días. Después de 30 días, el producto mantendrá continuamente una temperatura baja de 18 °C durante 5 meses más.

#### Modo Cabaña

Día	8:00 - 22:00	22:00 - 8:00
De lunes a domingo	23 °C	18 °C

### 7.5.2. Activar una programación

1. Pulse el botón de programación **45**.
  - El aparato emite un pitido.
  - La letra «H» comienza a parpadear en la pantalla junto con el icono de la agenda .
2. Pulse el botón de aumento **40** o el botón de disminución **41** y elija entre las 4 opciones disponibles: H (Hogar), O (Oficina), C (Cabaña) o -- (Apagado).
  - Espere 3 segundos.
  - La programación seleccionada deja de parpadear y se ilumina durante 2 segundos, mostrando que el valor elegido está confirmado.

### AVISO

- Lo siguiente es válido para el modo Hogar u Oficina.
  - El aparato vuelve al modo activo.
  - El icono de programación  se ilumina en la pantalla para indicar que la función Programación está activada.

### AVISO

- Lo siguiente es válido para el modo Cabaña.
    - El aparato emite un pitido.
    - El número «30» empieza a parpadear en la pantalla.
3. Pulse el botón de aumento **40** o el botón de disminución **41** y seleccione la duración deseada de la programación en días, de 1 a 30 días.
    - Espere 3 segundos.
    - El número ajustado deja de parpadear y se ilumina durante 2 segundos, indicando que el valor elegido está confirmado.
    - El aparato vuelve al modo activo.
    - El icono de programación  se ilumina en la pantalla para indicar que la función Programación está activada.



### AVISO

- Pulse el botón del termostato **44** para comprobar la temperatura ajustada actual de la programación.
- Al pulsar el botón del termostato **44** no se modifica el ajuste de la temperatura.



### 7.5.3. Ajuste de la temperatura de una programación

Para sobrescribir la temperatura de una programación, consulte el capítulo [Ajuste de la temperatura](#).

El ajuste de la temperatura a través de la función Termostato sobrescribe temporalmente la temperatura fijada en la programación sin desactivar la función de programación. La temperatura sobrescrita se mantiene hasta el inicio de la siguiente franja horaria de la programación preestablecida.

El icono del termostato  y el icono de programación  se iluminan en la pantalla para mostrar que se ha realizado un cambio temporal de temperatura mientras la función Programación está activa.

### 7.5.4. Desactivar una programación

1. Mantenga pulsado el botón de programación  durante 3 segundos.
  - El aparato emite un pitido.
  - El icono de programación  ya no aparece en la pantalla para indicar que la función Programación está desactivada.

### 7.5.5. Programación personalizada



Es posible cambiar las franjas horarias predefinidas y las temperaturas altas y bajas por defecto de las programaciones en la aplicación Duux. Asegúrese de que el aparato

está conectado a la wifi, véase el capítulo [Funcionamiento de la wifi y la aplicación Duux](#), y siga las instrucciones.

## 7.6. Función de modo nocturno

Cuando el producto está en modo nocturno, la pantalla está a la mitad del brillo y la señal sonora del producto está desactivada.

### 7.6.1. Activación del modo nocturno

1. Pulse el botón del modo nocturno .
  - El aparato emite un pitido.
  - El icono del modo nocturno  se ilumina en la pantalla para indicar que la función de modo nocturno está activada.
  - La pantalla se atenúa a la mitad del brillo.
  - El sonido del aparato se desactiva.
  - Después de 10 segundos, el aparato entra en el modo de suspensión.
  - La pantalla está apagada excepto el icono del modo nocturno .

#### AVISO

- Para cambiar los ajustes mientras está en modo nocturno, primero pulse cualquier botón para entrar en el modo activo.
- El modo nocturno no modifica las funciones del aparato.

### 7.6.2. Desactivación del modo nocturno

1. Pulse el botón del modo nocturno .





- El aparato emite un pitido.
- El icono del modo nocturno  ya no se muestra en la pantalla para indicar que la función de modo nocturno está desactivada.
- La pantalla se ilumina a pleno rendimiento.
- El sonido del aparato se activa.



## 7.7. Función de bloqueo para niños

La función de bloqueo para niños evita que los usuarios realicen cambios no deseados en la configuración. Los ajustes no pueden modificarse cuando la función de bloqueo para niños está activada.

### 7.7.1. Activación del bloqueo para niños

1. Mantenga pulsado el botón de bloqueo de seguridad infantil  durante 5 segundos
  - El aparato emite un pitido.
  - El icono de bloqueo para niños  se ilumina en la pantalla para indicar que la función de bloqueo para niños está activada.

### 7.7.2. Desactivación del bloqueo para niños

1. Mantenga pulsado el botón de bloqueo de seguridad infantil  durante 5 segundos
  - El aparato emite un pitido.
  - El icono de bloqueo para niños  no se muestra en la pantalla para indicar que la función de bloqueo para niños está desactivada.

## 8. Apagar el aparato



### 8.1. Entrar en el modo de espera

#### AVISO

- *Al entrar en el modo de espera se borra cualquier temporizador de apagado activo o función de programación.*
1. Pulse el botón de encendido  para apagar el aparato.
    - El aparato emite un pitido.
    - El aparato está ahora en modo de espera.

### 8.2. Apagado

#### AVISO

- *Cuando se apaga el aparato, se restablecen todos los ajustes y se desactivan las funciones.*
1. Cambie el interruptor basculante de potencia  del aparato de I a O.
    - El aparato ahora está apagado.
  2. Desconecte el enchufe  de la fuente de alimentación.

## 9. Mantenimiento

### ⚠ ¡PELIGRO!

- *Riesgo de descarga eléctrica. No realice nunca ningún tipo de mantenimiento con el aparato conectado a la red eléctrica. Desconecte el aparato de la fuente de alimentación antes de realizar el mantenimiento y cuando lo limpie.*

### 9.1. Limpieza

#### ⚠ ¡PELIGRO!

- *Riesgo de descarga eléctrica. No sumerja nunca el aparato en agua u otros líquidos. Siga las instrucciones de limpieza de este manual para la correcta realización del mantenimiento.*

#### AVISO

- *Riesgo de daños al aparato. No utilice nunca disolventes o abrasivos para limpiar el aparato. El uso de productos de limpieza inadecuados puede dañar la carcasa del aparato. Utilice siempre el método de limpieza correcto especificado en este manual de instrucciones.*

Limpie el aparato semanalmente.

1. Limpie el exterior del aparato con un paño suave y ligeramente húmedo.
2. Seque el exterior del aparato con un paño suave y seco.

### 9.2. Conservación

Cuando el aparato no se vaya a utilizar durante varios meses, limpie todos los componentes. Conserve el aparato en el embalaje original y manténgalo en un lugar limpio y seco.

### 9.3. Piezas de repuesto

#### ⚠ ¡PELIGRO!

- *Riesgo de descarga eléctrica. No realice nunca ningún tipo de mantenimiento con el aparato conectado a la red eléctrica. Desconecte el aparato de la fuente de alimentación antes de realizar el mantenimiento y cuando lo limpie.*

#### ⚠ ¡ADVERTENCIA!

- *Riesgo de cortocircuito. No abra nunca el aparato usted mismo para su mantenimiento. Este aparato solo lo puede abrir un técnico autorizado para su mantenimiento.*

Puede solicitar piezas de repuesto y accesorios al lugar de compra o a su distribuidor local.

## 10. Preguntas frecuentes

Código de error	Posible causa	Posible solución
E0	El NTC está desconectado.	Póngase en contacto con un proveedor certificado de servicios Duux.
E1	El NTC se ha cortocircuitado.	Póngase en contacto con un proveedor certificado de servicios Duux.
E2	El interruptor de volcado se ha activado.	Desconecte el aparato de la fuente de alimentación. Coloque el aparato en posición vertical sobre una superficie estable y plana. Conecte el aparato a la fuente de alimentación.

Si los problemas persisten, póngase en contacto con su proveedor.

## 11. Garantía

Los productos Duux tienen una garantía de 24 meses a partir del momento de la compra, siempre que se instalen y mantengan correctamente como se indica en este manual de instrucciones. La garantía quedará anulada si el aparato se ha manejado, almacenado o utilizado de forma incorrecta, de manera distinta a la descrita en este manual. Esto incluye la apertura del dispositivo y los daños causados por agua.

Las reclamaciones en virtud de la garantía deben realizarse siempre a través del proveedor de su producto Duux. Los productos con un defecto causado por el proceso de producción y dentro del período de garantía después de la compra serán evaluados por Duux.

Si observa un defecto, consulte primero el manual de instrucciones y las preguntas frecuentes en línea en [www.duux.com](http://www.duux.com).

## 12. Eliminación

### ⚠ ¡ADVERTENCIA!

- *Riesgo de cortocircuito. No abra nunca el aparato usted mismo para su mantenimiento. Este aparato solo lo puede abrir un técnico autorizado para su mantenimiento.*

Si el aparato es defectuoso, póngase en contacto con su proveedor. Puede que aún sea posible reparar el producto. Si aún así necesita desechar el producto, siga la normativa local.



La directiva europea 2012/19/UE sobre los residuos de aparatos eléctricos y electrónicos (RAEE) exige que los aparatos eléctricos domésticos no se eliminen en la recogida de residuos municipal normal sin clasificar.

Los aparatos antiguos deben recogerse de forma separada para optimizar el reciclaje y la reutilización de los materiales que contienen y reducir las consecuencias sobre la salud humana y el medioambiente.

El símbolo del “cubo de basura” tachado en el producto le recuerda su obligación de que, cuando se deshaga del aparato, debe recogerse de forma separada.

Los consumidores deben ponerse en contacto con las autoridades locales o con el distribuidor para obtener información respecto a la correcta eliminación del aparato antiguo.

## 13. Declaración de conformidad simplificada de la UE

Por la presente, Duux declara que este equipo de radio de control ambiental cumple con la Directiva 2014/53/UE. El texto completo de la declaración de conformidad de la UE está disponible en la siguiente dirección de Internet: [www.duux.com/doc](http://www.duux.com/doc)

# 14. Especificaciones técnicas

<b>Nombre del producto</b>	Calefactor Edge de Duux	Calefactor Edge de Duux	Calefactor Edge de Duux
<b>Número de modelo</b>	DXCH10, DXCH11	DXCF12, DXCH13	DXCH14, DXCH15
<b>Medidas (d × an × al)</b>	65 × 816 × 400 mm	65 × 816 × 400 mm	65 × 816 × 400 mm
<b>Peso</b>	7,55 kg	7,65 kg	7,85 kg
<b>Potencia de entrada</b>	220 - 240 VCA; 50 Hz		
<b>Encendido</b>	500 - 1000 W	750 - 1500 W	1000 - 2000 W
<b>Mando a distancia con pilas</b>	CR2032	CR2032	CR2032
<b>La aplicación Duux versión</b>	2.4.0		
<b>Capacidad</b>	8 - 15 m <sup>2</sup>	11 -20 m <sup>2</sup>	21 -30 m <sup>2</sup>
<b>Temperatura ambiente</b>	5 °C - 36 °C	5 °C - 36 °C	5 °C - 36 °C
<b>Salida de calor</b>			
Potencia calorífica nominal	1000 W	1500 W	2000 W
Potencia calorífica mínima	500 W	750 W	1000 W
Potencia calorífica continua máxima	1000 W	1500 W	2000 W
<b>Consumo de electricidad auxiliar</b>			
Con la potencia calorífica nominal	1000 Wh	1500 Wh	2000 Wh
Con una potencia calorífica mínima	500 Wh	750 Wh	1000 Wh
En modo de espera	0,8 Wh	0,8 Wh	0,8 Wh

Los datos más importantes del producto también se encuentran en la placa de características. La placa de características se encuentra en la parte posterior del producto.

El aspecto y las especificaciones del dispositivo pueden cambiar sin previo aviso.

# Merci d'avoir choisi Duux.

Chez Duux, nous sommes convaincus de l'importance d'un environnement de vie confortable et sain. La passion qui nous anime jour après jour est d'améliorer votre bien-être en concevant des produits attrayants, fonctionnels et efficaces.

Grâce à notre gamme d'appareils de traitement de l'air innovants, nous visons à vous fournir la meilleure qualité d'air intérieur possible.

Edge garantit une performance de chauffage puissante pendant les mois d'hiver froids.

L'élément chauffant élimine efficacement l'air froid, laissant toute pièce à la température souhaitée.

Non seulement Edge peut être contrôlé via la télécommande, mais aussi via l'application Duux grâce à la technologie intelligente.

Contrôlez le confort de votre maison en toute simplicité en utilisant Edge comme chauffage.

# Table des matières

<b>1.</b>	<b>A propos de ce manuel</b>	<b>120</b>	<b>7.</b>	<b>Utilisation</b>	<b>136</b>
1.1.	Langue		7.1.	Modes de produit	
1.2.	Symboles utilisés dans ce manuel		7.2.	Mise en marche du produit	
<b>2.</b>	<b>Aperçu du produit</b>	<b>120</b>	7.3.	Fonction thermostat	
2.1.	Utilisation prévue		7.4.	Fonction minuterie	
<b>3.</b>	<b>Description du produit</b>	<b>121</b>	7.5.	Fonction de programmation	
3.1.	Parties principales	121	7.6.	Fonction mode nuit	
3.2.	Panneau de commande	122	7.7.	Fonction de verrouillage enfants	
3.3.	Télécommande	123	<b>8.</b>	<b>Éteindre le produit</b>	<b>142</b>
<b>4.</b>	<b>Consignes de sécurité</b>	<b>124</b>	8.1.	Entrée en mode veille	
4.1.	Symboles de sécurité sur le produit	124	8.2.	Allumer	
4.2.	Consignes de sécurité		<b>9.</b>	<b>Maintenance</b>	<b>143</b>
5.1.	Contenu de l'emballage		9.1.	Nettoyage	
5.2.	Installation du produit		9.2.	Stockage	
5.3.	Réglage de l'heure et du jour de la semaine		9.3.	Pièces de rechange	
<b>6.</b>	<b>Fonctionnement du Wi-Fi et de l'application Duux</b>	<b>135</b>	<b>10.</b>	<b>FAQ</b>	<b>144</b>
6.1.	Installation de l'application Duux		<b>11.</b>	<b>Garantie</b>	<b>144</b>
			<b>12.</b>	<b>Élimination</b>	<b>145</b>
			<b>13.</b>	<b>Déclaration de conformité simplifiée de l'UE</b>	<b>145</b>
			<b>14.</b>	<b>Caractéristiques techniques</b>	<b>146</b>

# 1. A propos de ce manuel

Assurez-vous d'avoir entièrement lu et compris les instructions de ce document avant d'installer ou d'utiliser le produit. Conservez ce document pour toute référence ultérieure.

## 1.1. Langue

Ce manuel est rédigé à l'origine en anglais. Toutes les autres langues sont des traductions du manuel original anglais.

## 1.2. Symboles utilisés dans ce manuel

---

### **AVERTISSEMENT !**

Ce symbole indique une situation dangereuse qui, si elle n'est pas évitée, peut entraîner la mort ou des blessures graves.

---

### **ATTENTION !**

Ce symbole indique une situation dangereuse qui, si elle n'est pas évitée, peut entraîner des blessures légères ou endommager le produit.

---

### **AVIS**

Ce symbole indique des informations complémentaires utiles.

---

# 2. Aperçu du produit

## 2.1. Utilisation prévue

Ce produit est destiné à un usage intérieur uniquement.

Il n'est pas destiné à servir de source de chauffage principale.

Le produit est destiné à être utilisé dans des environnements domestiques pour des fonctions d'entretien ménager typiques et peut également être utilisé par des utilisateurs non experts pour des fonctions d'entretien ménager typiques, telles que : les magasins, les bureaux et autres environnements de travail similaires, les fermes, les clients des hôtels, des motels et autres environnements de type résidentiel et/ou les environnements de type chambres d'hôtes.

N'utilisez pas le produit dans des environnements commerciaux, industriels ou extérieurs.

Tout réglage du produit peut affecter la sécurité, la garantie et le bon fonctionnement.



## 3. Description du produit

Le chauffage Edge est un appareil de chauffage qui permet à l'utilisateur de contrôler la température ambiante de la pièce.

Ce produit possède de différentes fonctions et plages de température qui offrent à l'utilisateur de multiples possibilités adaptées à ses besoins. Le panneau de commande permet à l'utilisateur de régler n'importe quelle fonction à tout moment. Le produit peut être posé sur le sol, mais peut également être fixé au mur pour s'adapter à tous les intérieurs.

### 3.1. Parties principales

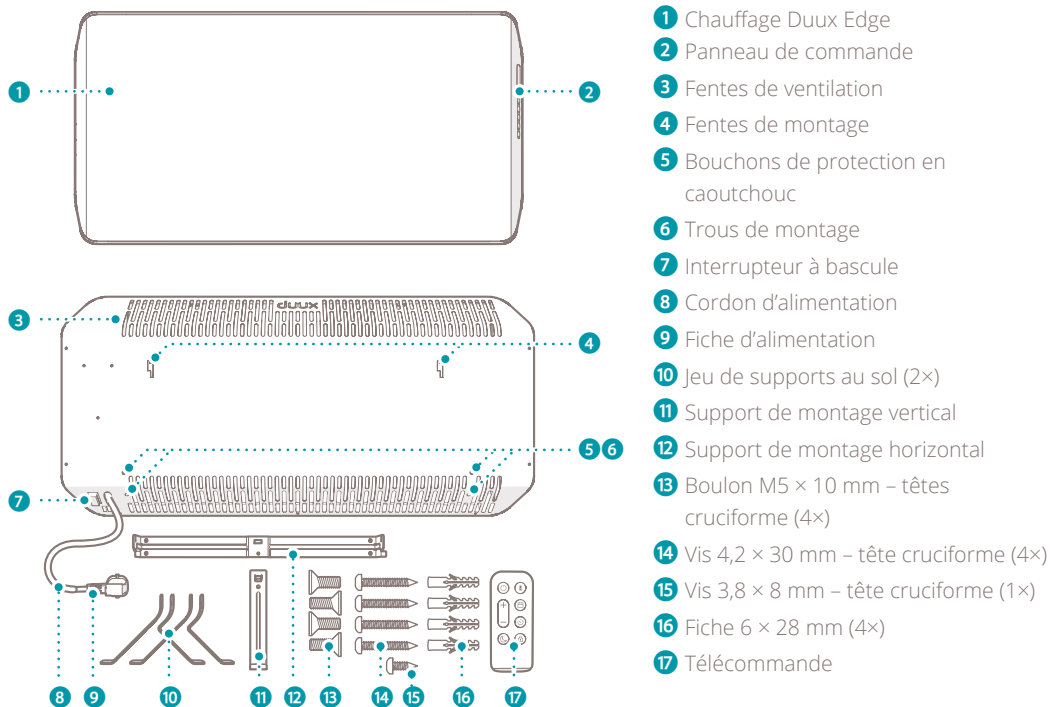

## 3.2. Panneau de commande

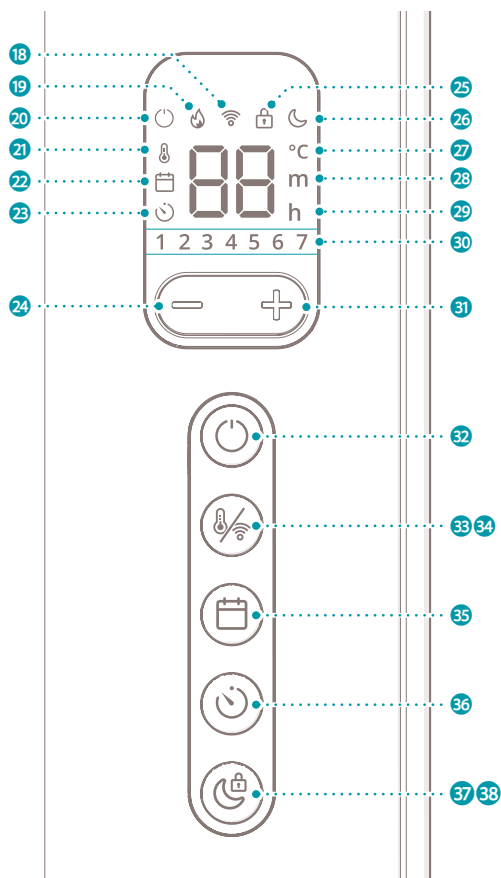

- 18 Icône Wi-Fi
- 19 Icône de chauffage
- 20 Icône de veille
- 21 Icône de thermostat
- 22 Icône de programme
- 23 Icône de minuterie
- 24 Bouton de diminution
- 25 Icône de verrouillage enfants
- 26 Icône du mode nuit
- 27 Icône de degré Celsius
- 28 Icône des minutes
- 29 Icône des heures
- 30 Icônes des jours de la semaine
- 31 Bouton d'augmentation
- 32 Bouton d'alimentation
- 33 Bouton de thermostat
- 34 Bouton Wi-Fi
- 35 Bouton de programme
- 36 Bouton de minuterie
- 37 Bouton mode nuit
- 38 Bouton de verrouillage enfants

### 3.3. Télécommande

Cet appareil de chauffage est équipé d'une télécommande, qui peut être utilisée de la même manière que le panneau de commande situé sur le côté du produit.

Veuillez utiliser la télécommande dans un rayon de 6 mètres du produit. Lorsque vous commandez le produit à l'aide de la télécommande, assurez-vous que la télécommande est dirigée vers le panneau de commande.

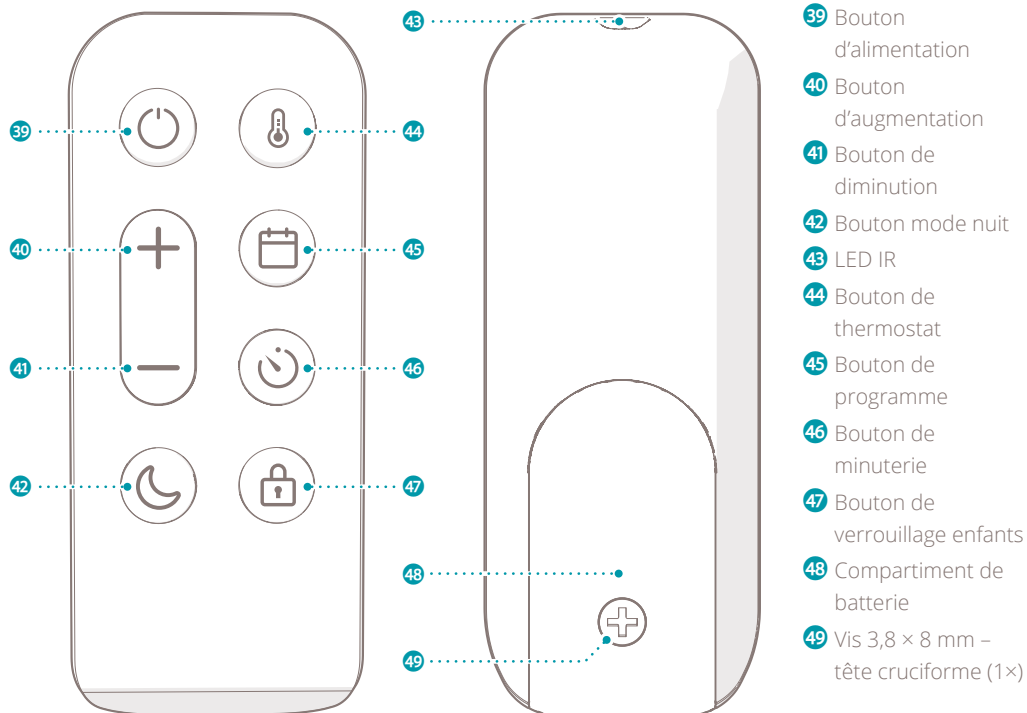



## 4. Consignes de sécurité

### 4.1. Symboles de sécurité sur le produit

Les symboles de sécurité fournissent des informations sur l'utilisation sûre du produit.

Les symboles suivants peuvent être trouvés sur le produit :

Symbole	Signification
	Les équipements électroniques doivent porter le marquage CE pour pouvoir être commercialisés dans l'UE. Le marquage CE montre qu'un produit a été évalué avant d'être mis sur le marché et qu'il répond aux exigences de l'UE en matière de sécurité, de santé et de protection de l'environnement.
	<p>La directive européenne 2012/19/CE relative aux déchets d'équipements électriques et électroniques (DEEE) exige que les appareils ménagers électriques usagés ne soient pas jetés avec les déchets ménagers ordinaires non triés.</p> <p>Les appareils en fin de vie doivent être collectés séparément pour optimiser la récupération et le recyclage des matériaux qu'ils contiennent et réduire leur effet sur la santé humaine et l'environnement.</p> <p>Le symbole avec la poubelle et la croix sur les produits vous rappelle à votre obligation d'assurer la collecte séparée de vos appareils.</p> <p>Les consommateurs doivent contacter leurs autorités locales ou le revendeur pour obtenir des informations concernant la procédure à respecter pour la mise au rebut de leur ancien appareil.</p>

## Symbole Signification



Risque d'incendie. Ne jamais couvrir le produit. Couvrir le produit peut entraîner une surchauffe du produit.



Indication d'une surface chaude. Tout contact peut provoquer des brûlures. Ne pas toucher.



Produit dans lequel la protection contre les chocs électriques ne repose pas uniquement sur l'isolation de base, mais qui comprend une précaution de sécurité supplémentaire de telle sorte que des moyens sont prévus pour le raccordement des pièces conductrices (qui ne sont pas des pièces sous tension) au conducteur de protection (mise à la terre) dans le câblage fixe, de telle sorte que ces pièces ne puissent pas se trouver sous tension en cas de défaillance de l'isolation de base.

## 4.2. Consignes de sécurité

### 4.2.1. Utilisation

#### **⚠ AVERTISSEMENT !**

- *Risque de choc électrique. Une utilisation involontaire peut entraîner des blessures graves, voire la mort. N'utilisez le produit que de la manière décrite dans ce document.*
- *Risque de blessure interne.*

*Conservez toujours les piles boutons, qu'elles soient pleines ou vides, hors de portée des enfants pour éviter tout risque d'ingestion. Jetez les piles usagées immédiatement et en toute sécurité. Les piles boutons peuvent provoquer de graves brûlures chimiques internes en deux heures à peine lorsqu'elles sont avalées. N'oubliez pas que les premiers symptômes peuvent ressembler*

à des maladies infantiles comme la toux ou la sécrétion de bave. Consultez immédiatement un médecin si vous pensez que des piles ont été avalées.

- *Risque d'incendie. N'utilisez jamais le produit sur des surfaces souples. Les surfaces souples peuvent bloquer les ouvertures. Utilisez toujours le produit sur une surface plane et sèche.*
- *Risque d'incendie. Ne jamais couvrir le produit. Des objets peuvent bloquer les ouvertures. Maintenez l'espace autour du produit libre de tout objet.*

### **⚠ ATTENTION !**

- *Risque de brûlure. Ne touchez jamais les surfaces chaudes. Le produit peut devenir chaud pendant l'utilisation. Laissez toujours refroidir le produit avant de le manipuler.*
- *Risque de chute. Ne laissez jamais le cordon d'alimentation pendre sur le bord d'une table ou d'un comptoir.*

*Quelqu'un pourrait trébucher sur le cordon ou tirer accidentellement sur le cordon. Placez toujours le cordon d'alimentation sur une surface stable et plate.*

- *Risque d'inhalation. N'utilisez jamais de peinture, de spray de nettoyage ou de spray anti-insectes à proximité du produit. Utilisez toujours le produit dans un environnement d'air pur.*
- *Risque de court-circuit. N'utilisez jamais le produit s'il est tombé, a été en contact avec de l'eau, est défectueux ou si le cordon ou la fiche sont endommagés. Retournez votre appareil au point de service agréé le plus proche pour examen, réparation ou réglage.*

### **AVIS**

- *Risque d'endommager le produit. N'utilisez jamais le produit dans des environnements commerciaux, industriels ou extérieurs. Utilisez toujours le produit pour un usage intérieur uniquement.*

## 4.2.2. Installation

### ⚠ AVERTISSEMENT !

- *Risque d'incendie. N'utilisez jamais le produit à proximité des matériaux ou de surfaces inflammables. Le produit peut devenir chaud pendant l'utilisation. Maintenez le produit à une distance minimale de 1 mètre des matériaux ou surfaces inflammables.*
- *Risque d'incendie. Ne placez jamais le produit à l'envers. Les ouvertures du produit peuvent se bloquer. Placez toujours le produit en position verticale.*
- *Risque d'explosion. N'utilisez jamais le produit à proximité des substances ou combustibles inflammables ou explosifs. Les substances ou carburants inflammables ou explosifs peuvent provoquer une explosion. N'utilisez le produit que dans un endroit propre et bien ventilé.*

### ⚠ ATTENTION !

- *Risque de court-circuit. N'utilisez jamais de rallonge électrique. N'utilisez le produit que sur une source d'alimentation directe.*
- *Risque de court-circuit. N'utilisez jamais de prises de courant qui ne correspondent pas à la tension d'alimentation du produit. Avant d'utiliser le produit, vérifiez la tension indiquée sur la plaque signalétique de l'appareil. Ne branchez le produit que sur des prises correspondant à la tension du produit. Si vous n'êtes pas sûr que vos connexions répondent aux exigences, consultez un électricien ou votre fournisseur d'électricité.*
- *Risque de court-circuit. Ne connectez jamais d'autres appareils à forte consommation électrique au même groupe. Limitez l'utilisation de produits à forte consommation électrique connectés au même groupe.*

- *Risque de court-circuit. Ne placez jamais le produit juste en dessous d'une prise de courant. Le produit peut devenir chaud pendant l'utilisation. La zone située au-dessus du produit doit toujours être exempte d'objets et de prises de courant.*
- *Risque de court-circuit. N'utilisez jamais le produit dans un environnement humide. Utilisez toujours le produit dans un environnement propre et sec.*

## **AVIS**

- *Risque d'endommager le produit. N'utilisez jamais le produit à proximité des sources de chaleur. Gardez le produit à l'écart des sources de chaleur.*
- *Risque d'endommager le produit. N'utilisez jamais le produit en plein soleil. La lumière directe du soleil peut endommager le boîtier du produit.*
- *Risque d'endommager le produit. Ne tirez jamais sur le cordon*

*d'alimentation pour le débrancher de la prise. Saisissez toujours la fiche et tirez.*

- *Risque d'endommager le produit. Retirez tous les matériaux d'emballage avant d'assembler ou d'utiliser le produit. Le fait de laisser le matériau d'emballage sur le produit peut faire fondre le matériau d'emballage et le faire coller au produit.*
- *Risque d'endommager le produit. Ne montez jamais le produit sur le mur avec les supports de sol montés sur le produit.*

### **4.2.3. Enfants et personnes handicapées**

Ce produit peut être utilisé par des enfants à partir de 8 ans et des personnes ayant des capacités physiques, sensorielles ou mentales réduites ou un manque d'expérience et de connaissances s'ils ont reçu une supervision ou des instructions concernant l'utilisation du produit en toute



sécurité et s'ils comprennent les risques encourus.

### **⚠ AVERTISSEMENT !**

- *Risque de basculement. Ne laissez jamais les enfants jouer avec le produit. Donnez aux enfants des instructions simples sur la façon d'utiliser le produit au préalable et surveillez-les toujours.*
- *Risque d'étouffement. Ne laissez jamais les enfants jouer avec les matériaux d'emballage. Conservez les matériaux d'emballage hors de portée des enfants.*
- *Risque de choc électrique. Ne laissez jamais les enfants effectuer l'entretien sans surveillance. Donnez aux enfants des instructions simples sur la façon d'utiliser le produit au préalable et surveillez-les toujours.*
- *Risque de brûlure. Ne laissez jamais les enfants sans surveillance avec le produit en cours d'utilisation. Surveillez toujours les enfants lorsque le produit est utilisé.*

## 4.2.4. Maintenance

### **⚠ AVERTISSEMENT !**

- *Risque de choc électrique. N'effectuez jamais d'entretien lorsque le produit est connecté à la source d'alimentation. Débranchez le produit de la source d'alimentation avant toute intervention et lors du nettoyage du produit.*
- *Risque d'incendie. Ne laissez jamais le produit ou le cordon d'alimentation prendre la poussière. Nettoyez régulièrement la poussière sur le produit et le cordon d'alimentation.*
- *Risque de choc électrique. Ne plongez jamais le produit dans l'eau ou dans d'autres liquides. Suivez les instructions de nettoyage de ce manuel pour une exécution correcte de l'entretien.*
- *Risque de choc électrique. Ne manipulez jamais le produit avec les mains mouillées. Ne manipulez le produit qu'avec les mains sèches.*

## **⚠ ATTENTION !**

- *Risque de court-circuit. N'ouvrez jamais le produit vous-même pour l'entretien. Ce produit ne peut être ouvert pour la maintenance que par un technicien agréé.*

## **AVIS**

- *Risque d'endommager le produit. N'utilisez jamais de solvants ou d'abrasifs pour nettoyer le produit. L'utilisation de produits de nettoyage inappropriés peut endommager le boîtier du produit. Utilisez toujours la méthode de nettoyage correcte spécifiée dans ce manuel d'utilisation.*

### **4.2.5. Stockage et transport**

## **AVIS**

- *Risque d'endommager le produit. Un stockage incorrect peut endommager le produit ou le circuit électrique du produit. Conservez toujours le produit dans son emballage d'origine et gardez-le dans un endroit propre et sec.*

# 5. Installation

## 5.1. Contenu de l'emballage

Vérifiez le contenu de l'emballage. Si des pièces sont manquantes ou endommagées, veuillez contacter votre fournisseur.

1 ×	Chauffage Duux Edge
1 ×	Support de montage horizontal
1 ×	Support de montage vertical
2 ×	Support de sol
1 ×	Télécommande
4 ×	Boulon M5 × 10 mm – têtes cruciforme (4×)
4 ×	Vis 4,2 × 30 mm – tête cruciforme (4×)
1 ×	Vis 3,8 × 8 mm – tête cruciforme (1×)
4 ×	Fiche 6 × 28 mm

### AVIS

- *Risque d'endommager le produit. Retirez tous les matériaux d'emballage avant d'assembler ou d'utiliser le produit. Le fait de laisser le matériau d'emballage sur le produit peut faire fondre le matériau d'emballage et le faire coller au produit.*

## 5.2. Installation du produit

### ⚠ AVERTISSEMENT !

- *Risque d'incendie. N'utilisez jamais le produit à proximité des matériaux ou de surfaces inflammables. Le produit peut devenir chaud pendant l'utilisation. Maintenez le produit à une distance minimale de 1 mètre des matériaux ou surfaces inflammables.*

### ⚠ ATTENTION !

- *Risque de court-circuit. N'utilisez jamais de rallonge électrique. N'utilisez le produit que sur une source d'alimentation directe.*
- *Risque de court-circuit. Ne placez jamais le produit juste en dessous d'une prise de courant. Le produit peut devenir chaud pendant l'utilisation. La zone située au-dessus du produit doit toujours être exempte d'objets et de prises de courant.*
- *Risque de court-circuit. N'utilisez jamais le produit dans un environnement humide. Utilisez toujours le produit dans un environnement propre et sec.*

Ce produit peut être utilisé avec le support de sol ou le support de montage.

### 5.2.1. Outils nécessaires

- Tournevis
- Perceuse électrique
- Foret de 6 mm
- Marteau
- Crayon
- Mètre ruban

### 5.2.2. Assemblage du produit

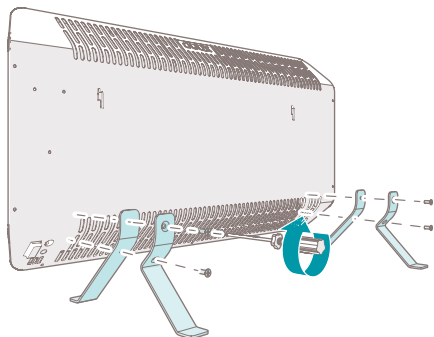

1. Placez délicatement le produit sur une surface souple, stable et plate.
2. Retirez les bouchons de protection en caoutchouc **5** des trous de fixation du pied de sol **6**.
3. Placez le premier support de sol **10** sur le produit et alignez les trous du support de sol avec les trous de montage **6**.
4. Fixez le premier support de sol **10** au produit avec les boulons **13** à l'aide d'un tournevis.
5. Effectuez les étapes 3. et 4. pour le deuxième support de sol.
6. Posez le produit en position verticale sur le sol.  
- Le produit est maintenant prêt à être utilisé.

### 5.2.3. Montage du support de montage

#### AVIS

- Ne montez jamais le produit sur le mur avec les supports de sol montés sur le produit.
- Tenez compte d'un espacement minimal lors du montage du support de montage. Voir l'image suivante.

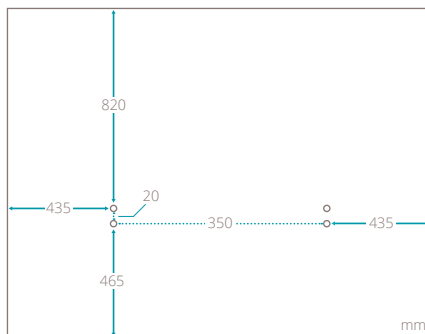

1. Déterminez la position souhaitée du support de montage **12** et marquez les 4 trous du support de montage en conséquence.
2. Percez un trou d'un diamètre de 6 mm sur chacune des 4 marques.
3. Placez un bouchon **16** dans chacun des trous percés et utilisez un marteau pour enfoncer la cheville.

**AVIS**

- Assurez-vous que la cheville est enfoncée jusqu'à la bague d'étanchéité dans le trou.

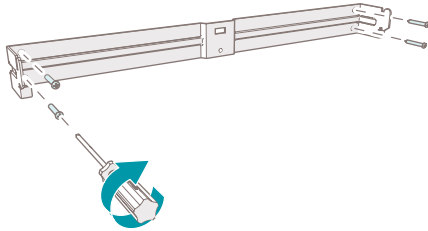

- Alignez les trous du support de montage horizontal **12** avec les trous du mur.
- Fixez le support de montage horizontal **12** au mur avec les vis **14** à l'aide d'un tournevis.

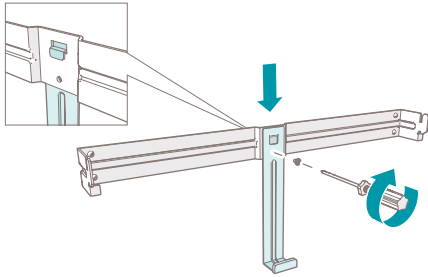

- Alignez le trou du support de montage vertical **11** avec les trous du support de montage horizontal **12**.

- Fixez le support de montage vertical **11** au support horizontal **12** avec une vis **15** à l'aide d'un tournevis.

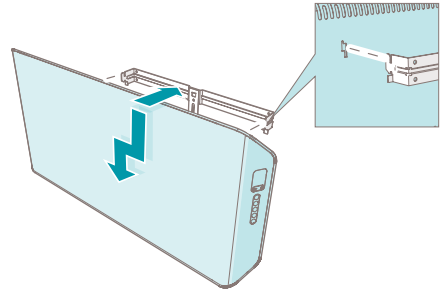

- Placez les fentes de montage **4** sur les crochets de montage du support de montage horizontal **12**.
  - Un clic se fait entendre lorsque les crochets du support de montage sont dans les fentes de montage **4**.
- Déplacez le produit sur les crochets du support de montage vers la gauche jusqu'à ce que vous sentiez une butée.
- Déplacez le produit vers le bas jusqu'à ce que vous entendiez un clic.
  - Le produit se fixe sur le support de montage horizontal **12**.

**AVIS**

- Le produit est monté correctement si vous entendez un clic.

### 5.2.4. Installer la télécommande

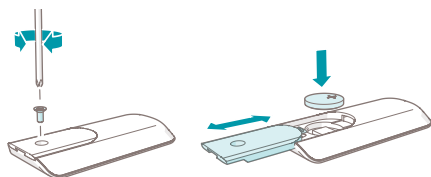

1. Retournez la télécommande **17**.
2. Dévissez la vis 3,8 × 8 mm **49** pour ouvrir le compartiment de la batterie **48**.
3. Placez la batterie dans son compartiment avec le côté positif de la batterie vers le haut.
4. Fixez la vis 3,8 × 8 mm **49** pour fermer le compartiment des piles.

### 5.3. Réglage de l'heure et du jour de la semaine

Le réglage ou l'ajustement de l'heure et du jour de la semaine s'effectue comme suit :

1. Appuyez simultanément sur le bouton de programmation **45** et sur le bouton de minuterie **46** pendant 5 secondes.
  - Le produit émet un bip sonore.
  - Le numéro « 1 » de l'icône du jour de la semaine **1** commence à clignoter.
2. Appuyez sur le bouton d'augmentation **40** ou sur le bouton de diminution **41** et choisissez le numéro correspondant au jour de la semaine souhaité.

1	Lundi	5	Vendredi
2	Mardi	6	Samedi
3	Mercredi	7	Dimanche
4	Jeudi		

3. Appuyez sur le bouton de programmation **45** pour confirmer le numéro sélectionné.
  - Le produit émet un bip sonore lorsque le numéro sélectionné est confirmé.
  - Le numéro sélectionné s'allume.
  - Après quelques secondes, le produit passe au réglage de l'heure.
  - Le chiffre « 00 » commence à clignoter sur l'écran ainsi que l'icône de l'heure. **h**.
4. Appuyez sur le bouton d'augmentation **40** ou sur le bouton de diminution **41** et choisissez le nombre correspondant aux heures de la journée souhaitées – 00 à 23.
5. Appuyez sur le bouton de programmation **45** pour confirmer le numéro sélectionné.
  - Le produit émet un bip sonore lorsque le numéro sélectionné est confirmé.
  - Après quelques secondes, le produit passe au réglage des minutes.
  - Le numéro « 00 » commence à clignoter sur l'écran ainsi que l'icône des minutes **m**.
6. Appuyez sur le bouton d'augmentation **40** ou sur le bouton de diminution **41** et choisissez le nombre correspondant aux minutes de l'heure souhaitées – 00 à 59.
7. Appuyez sur le bouton de programmation

45 pour confirmer le numéro sélectionné.

- Le produit émet un bip sonore lorsque le numéro sélectionné est confirmé.
- L'écran affiche à nouveau la température ambiante.
- La configuration de l'heure et du jour de la semaine est terminée.

### AVIS

- *Il faut d'abord régler les jours de la semaine et l'heure avant de pouvoir utiliser la fonction de programmation du produit.*
- *Si vous n'appuyez sur aucun bouton pendant 7 secondes au cours du processus de configuration actif, la configuration est annulée.*
- *Le processus de configuration peut être annulé en appuyant sur le bouton de programmation et le bouton de minuterie pendant 5 secondes. L'appareil émet un bip et les icônes du jour de la semaine **1 2 3 4 5 6 7** clignotent 7 fois pour indiquer que l'heure et le jour de la semaine n'ont pas été réglés.*

## 6. Fonctionnement du Wi-Fi et de l'application Duux

### 6.1. Installation de l'application Duux

1. Scannez le code QR ci-dessous ou cherchez « Duux » dans l'App Store ou le Google Play Store et installez l'application.
2. Une fois installée, veuillez vous connecter ou créer un compte dans l'appli Duux et suivre les étapes pour compléter l'enregistrement.
3. Ouvrez l'application Duux et cliquez sur « Ajouter un appareil Duux » sur l'écran principal, ou utilisez le bouton « + » dans le coin supérieur droit pour ajouter un nouvel appareil.
4. Recherchez « Edge ».
5. Suivez les instructions dans l'appli pour terminer le processus de couplage.

Google Play store

Apple App store





### 6.1.1. Déconnexion du produit du Wi-Fi

#### AVIS

- *Le produit doit être en mode veille pour être déconnecté du Wi-Fi.*
1. Appuyez sur le bouton Wi-Fi **34** et maintenez-le enfoncé pendant  $\pm 5$  secondes.
    - Le Wi-Fi se déconnecte du produit.
    - L'icône Wi-Fi se met à clignoter et recherche les appareils à associer.

## 7. Utilisation



### 7.1. Modes de produit

- Mode veille : le produit est connecté à la source d'alimentation mais n'est pas allumé. Le produit peut recevoir des saisies du panneau de commande, de la télécommande ou de l'application Duux. L'icône de veille  s'allume.
- Mode nuit : le produit est allumé. L'icône du mode nuit  s'allume à la moitié de la luminosité. Les autres icônes ne sont pas

affichées sur l'écran. Le produit n'émet aucun signal sonore.

- Mode éveil : le produit est allumé. Appuyez sur n'importe quel bouton pour activer le mode éveil à partir du mode veille. Appuyez sur le bouton d'alimentation **39** pour activer le mode éveil à partir du mode veille. L'écran affiche la température ambiante et toutes les icônes des fonctions actives s'allument.

### 7.2. Mise en marche du produit

1. Branchez la fiche d'alimentation **9** sur la source d'alimentation.
2. Basculez l'interrupteur à bascule **7** du produit de O sur I.
  - Le produit émet un bip sonore.
  - Le produit est maintenant en mode veille.
  - L'icône de veille  s'allume sur l'écran.
3. Appuyez sur le bouton d'alimentation **32** du produit ou de la télécommande pour allumer le produit.
  - Le produit émet un bip sonore.
  - L'icône de veille  s'éteint.
  - Le produit reprend en fonction thermostat avec la température précédemment réglée.
  - L'écran affiche la température ambiante et l'icône du thermostat. .

#### AVIS

- *Lorsque le produit est utilisé pour la première fois, il démarre en fonction thermostat avec une température de consigne par défaut de 20 °C.*



## 7.3. Fonction thermostat



La fonction thermostat permet à l'utilisateur de choisir la température ambiante souhaitée.

Le produit chauffe activement la pièce pour maintenir la température choisie. La fonction thermostat est activée par défaut.

### 7.3.1. Réglage de la température

1. Appuyez sur le bouton du thermostat **44**.
  - Le produit émet un bip sonore.
  - La température de consigne actuelle et l'icône du thermostat  se mettent à clignoter.

#### AVIS

- *L'étape 1 est facultative. Pour régler directement la température, commencez par l'étape 2.*
2. Appuyez sur le bouton d'augmentation **40** ou sur le bouton de diminution **41** pour régler la température.
    - Attendez 3 secondes.
    - La température de consigne et l'icône du thermostat  cessent de clignoter et s'allument pendant 2 secondes, indiquant que la valeur choisie est confirmée.
    - Le produit revient en mode éveil.
    - L'icône du thermostat  s'allume sur l'écran pour indiquer que la fonction thermostat est activée.

#### AVIS

- *Lorsque le chauffage est en train de chauffer*

*activement pour maintenir la température réglée, l'icône de chauffage  s'allume sur l'écran.*

- *La fonction thermostat peut être combinée avec la fonction minuterie.*

### 7.3.2. Détection des fenêtres ouvertes

Lorsqu'une baisse soudaine de 5 °C de la température en l'espace de 10 minutes est détectée, le produit s'arrête de chauffer afin d'éviter un chauffage inutile. Le produit soupçonne une fenêtre ouverte à proximité. L'appareil émet un long bip et toutes les icônes de fonction de l'écran s'éteignent. L'écran affiche le mot « OPEN » en continu pendant 1 minute. Pendant la minute d'attente, appuyez sur n'importe quel bouton pour empêcher le produit de passer en mode veille. Le produit reprend les paramètres de la fonction actuelle. Après 1 minute, le produit émet un bip sonore et passe en mode veille tandis que le mot « OPEN » reste affiché. Appuyez sur le bouton d'alimentation **39** pour remettre le produit en mode éveil.

## 7.4. Fonction minuterie

La fonction de minuterie peut être utilisée de deux façons :

- Minuterie de mise en marche : met le produit en marche automatiquement à l'heure choisie. Après un certain temps, le produit passe en mode éveil.
- Minuterie d'arrêt : éteint automatiquement le



produit à l'heure choisie. Au bout d'un certain temps, le produit passe en mode veille.

### AVIS

- La fonction de minuterie peut être utilisée sans qu'un jour et une heure soient définis.
- La fonction de minuterie peut être combinée avec la fonction de thermostat.
- La fonction de minuterie ne peut pas être combinée avec la fonction de programmation. L'activation de la fonction de minuterie désactive la fonction de programmation.

#### 7.4.1. Réglage de la minuterie de mise en marche

### AVIS

- Le produit doit être en mode veille pour activer cette fonction.
1. Appuyez sur le bouton de la minuterie **46** et maintenez-le enfoncé pendant 3 secondes.
    - Le produit émet un bip sonore.
    - Le chiffre « 0 » commence à clignoter sur l'écran ainsi que l'icône de la minuterie. .
  2. Appuyez sur la touche d'augmentation **40** ou de diminution **41** et choisissez le nombre correspondant au nombre d'heures souhaité après lequel le produit s'allume automatiquement – 1 à 24.
    - Attendez 3 secondes.
    - La durée programmée et l'icône de la minuterie  cessent de clignoter et s'allument pendant 2 secondes, indiquant

que la valeur choisie est confirmée.

- Le produit revient en mode veille.
- L'icône de la minuterie  s'allume sur l'écran pour indiquer que la fonction de minuterie est activée.

#### 7.4.2. Désactiver la minuterie de mise en marche



### AVIS

- Le produit doit être en mode veille pour désactiver la fonction de minuterie de mise en marche.
1. Appuyez sur le bouton de la minuterie **46** et maintenez-le enfoncé pendant 3 secondes.
    - Le produit émet un bip sonore.
    - L'icône de la minuterie  ne s'affiche plus sur l'écran pour indiquer que la fonction de minuterie est désactivée.

#### 7.4.3. Réglage de la minuterie d'arrêt



### AVIS

- Le produit doit être en mode veille pour activer cette fonction.
1. Appuyez sur le bouton de la minuterie **46**.
    - Le produit émet un bip sonore.
    - Le chiffre « 0 » commence à clignoter sur l'écran ainsi que l'icône de la minuterie. .
  2. Appuyez sur la touche d'augmentation **40** ou de diminution **41** et choisissez le nombre correspondant au nombre d'heures souhaité après lequel le produit s'éteint automatiquement – 1 à 24.

- Attendez 3 secondes.
- La durée programmée et l'icône de la minuterie  cessent de clignoter et s'allument pendant 2 secondes, indiquant que la valeur choisie est confirmée.
- Le produit revient en mode éveil.
- L'icône de la minuterie  s'allume sur l'écran pour indiquer que la fonction de minuterie est activée.

#### 7.4.4. Désactivation de la minuterie d'arrêt

##### AVIS

- *Le produit doit être en mode éveil pour désactiver la fonction de minuterie d'arrêt.*
1. Appuyez sur le bouton de la minuterie  et maintenez-le enfoncé pendant 3 secondes.
    - Le produit émet un bip sonore.
    - L'icône de la minuterie  ne s'affiche plus sur l'écran pour indiquer que la fonction de minuterie est désactivée.

## 7.5. Fonction de programmation

### 7.5.1. Programmes prédéfinis

##### AVIS

- *La fonction de minuterie ne peut pas être combinée avec la fonction de programmation.*
- Les programmes prédéfinis sont divisés en réglages relatifs à la température ambiante, à

l'heure et au jour de la semaine.

La valeur par défaut de température élevée est fixée à 23 °C et la température basse à 18 °C.

Vous pouvez régler la température souhaitée par tranche horaire.

Voir le chapitre [Définir un programme](#) pour les instructions.

Vous pouvez sélectionner 3 programmes prédéfinis différents : mode maison, bureau ou habitat léger.

#### Mode maison

Jour	6:00 - 8:00	8:00 - 16:00	16:00 - 23:00	23:00 - 6:00
Du lundi au vendredi	23 °C	18 °C	23 °C	18 °C
Samedi et Dimanche	23 °C	23 °C	23 °C	18 °C

#### Mode bureau

Jour	7:00 - 17:00	17:00 - 7:00
Du lundi au vendredi	23 °C	18 °C
Samedi et Dimanche	Arrêt	Arrêt

#### Mode habitat léger

Le mode habitat léger est conçu pour fournir une température constante à votre domicile pendant

que vous êtes en voyage dans un chalet ou que vous séjournez dans une chambre d'hôtel. Lorsque le programme d'habitat léger est activé, le programme active le chauffage pendant la journée et le refroidissement pendant la nuit.

### AVIS

- Par défaut, le calendrier dure 30 jours. Après 30 jours, le produit maintiendra en permanence une température basse de 18 °C pendant 5 mois supplémentaires.

#### Mode habitat léger

Jour	8:00 - 22:00	22:00 - 8:00
Lundi	23 °C	18 °C
– Dimanche		

### 7.5.2. Activation d'un programme

1. Appuyez sur le bouton de programmation **45**.
  - Le produit émet un bip sonore.
  - La lettre « H » commence à clignoter sur l'écran ainsi que l'icône de programme. 
2. Appuyez sur la touche d'augmentation **40** ou de diminution **41** et choisissez parmi les 4 options disponibles : H (Home, maison), O (Office, bureau), C (Cabin, habitat léger) ou -- (Off).
  - Attendez 3 secondes.
  - Le programme sélectionné cesse de clignoter et s'allume pendant 2 secondes, indiquant que la valeur choisie est confirmée.

### AVIS

- Ce qui suit s'applique au mode Maison ou Bureau.
  - Le produit revient en mode éveil.
  - L'icône de programme  s'allume sur l'écran pour indiquer que la fonction de programmation est activée.

### AVIS

- Ce qui suit s'applique au mode Habitat léger.
  - Le produit émet un bip sonore.
  - Le chiffre « 30 » commence à clignoter sur l'écran.
- 3. Appuyez sur le bouton d'augmentation **40** ou de diminution **41** et sélectionnez la durée souhaitée du programme en jours – 1 à 30 jours.
  - Attendez 3 secondes.
  - Le nombre défini cesse de clignoter et s'allume pendant 2 secondes, indiquant que la valeur choisie est confirmée.
  - Le produit revient en mode éveil.
  - L'icône de programme  s'allume sur l'écran pour indiquer que la fonction de programmation est activée.



### AVIS

- Appuyez sur le bouton du thermostat **44** pour vérifier la température de consigne actuelle du programme.
- Le fait d'appuyer sur le bouton du thermostat **44** ne modifie pas le réglage de la température.



### 7.5.3. Réglage de la température d'un programme

Pour réécrire la température d'un programme, voir le chapitre [Réglage de la température](#).

Le réglage de la température via la fonction thermostat réécrit temporairement la température de consigne du programme sans désactiver la fonction programme. La température réécrite est conservée jusqu'au début de la tranche horaire suivante de l'horaire prédéfini.

L'icône du thermostat  et l'icône de programme  s'allument à l'écran pour indiquer qu'un changement temporaire de température est effectué pendant que la fonction de programmation est active.

### 7.5.4. Désactiver un programme

1. Appuyez et maintenez enfoncé le bouton de programmation  pendant 3 secondes.
  - Le produit émet un bip sonore.
  - L'icône de programme  ne s'affiche plus sur l'écran pour indiquer que la fonction de programmation est désactivée.



### 7.5.5. Programmes personnalisés

Il est possible de modifier les plages horaires prédéfinies et les températures haute et basse par défaut des programmes dans l'appli Duux. Assurez-vous que le produit est connecté au Wi-Fi – voir le chapitre [Fonctionnement du Wi-Fi et de l'appli Duux](#) – et suivez les instructions.

## 7.6. Fonction mode nuit

Lorsque le produit est en mode nuit, l'écran est à la moitié de sa luminosité et le signal sonore du produit est désactivé.



### 7.6.1. Activation du mode nuit

1. Appuyez sur le bouton du mode nuit .
  - Le produit émet un bip sonore.
  - L'icône du mode nuit  s'allume sur l'écran pour indiquer que la fonction mode nuit est activée.
  - L'écran diminue de moitié sa luminosité.
  - Le son du produit est désactivé.
  - Après 10 secondes, le produit passe en mode veille.
  - L'écran est éteint, à l'exception de l'icône du mode nuit. .

#### AVIS

- Pour modifier les paramètres en mode nuit, appuyez d'abord sur n'importe quelle touche pour passer en mode éveil.
- Le mode nuit ne modifie pas les fonctions du produit.

### 7.6.2. Désactiver le mode nuit

1. Appuyez sur le bouton du mode nuit .
  - Le produit émet un bip sonore.
  - L'icône du mode nuit  n'est plus affichée à l'écran pour indiquer que la fonction mode nuit est désactivée.
  - L'écran s'allume en pleine luminosité.
  - Le son du produit est activé.

## 7.7. Fonction de verrouillage enfants

La fonction de verrouillage enfants empêche les utilisateurs d'apporter des modifications non souhaitées aux paramètres. Les réglages ne peuvent pas être modifiés lorsque la fonction de verrouillage enfants est activée.

### 7.7.1. Activation le verrouillage enfants

1. Appuyez et maintenez enfoncé le bouton de verrouillage enfants **47** pendant 5
  - Le produit émet un bip sonore.
  - L'icône de verrouillage enfants  s'allume sur l'écran pour indiquer que la fonction de verrouillage enfants est activée.

### 7.7.2. Désactiver le verrouillage enfants

1. Appuyez et maintenez enfoncé le bouton de verrouillage enfants **47** pendant 5
  - Le produit émet un bip sonore.
  - L'icône de verrouillage enfants  ne s'affiche pas à l'écran pour indiquer que la fonction de verrouillage enfants est désactivée.

# 8. Éteindre le produit

## 8.1. Entrée en mode veille

### AVIS

- *L'entrée en mode veille efface toute fonction active de minuterie d'arrêt ou de programme.*
1. Appuyez sur le bouton d'alimentation **39** pour éteindre le produit.
    - Le produit émet un bip sonore.
    - Le produit est maintenant en mode veille.

## 8.2. Allumer

### AVIS

- *Lorsque le produit est éteint, tous les paramètres sont réinitialisés et les fonctions sont désactivées.*
1. Basculez l'interrupteur à bascule **7** du produit de I sur O.
    - Le produit est maintenant éteint.
  2. Débranchez la fiche d'alimentation **9** de la source d'alimentation.

## 9. Maintenance

### ⚠ AVERTISSEMENT !

- *Risque de choc électrique. N'effectuez jamais d'entretien lorsque le produit est connecté à la source d'alimentation. Débranchez le produit de la source d'alimentation avant toute intervention et lors du nettoyage du produit.*

### 9.1. Nettoyage

#### ⚠ AVERTISSEMENT !

- *Risque de choc électrique. Ne plongez jamais le produit dans l'eau ou dans d'autres liquides. Suivez les instructions de nettoyage de ce manuel pour une exécution correcte de l'entretien.*

#### AVIS

- *Risque d'endommager le produit. N'utilisez jamais de solvants ou d'abrasifs pour nettoyer le produit. L'utilisation de produits de nettoyage inappropriés peut endommager le boîtier du produit. Utilisez toujours la méthode de nettoyage correcte spécifiée dans ce manuel d'utilisation.*

Nettoyez le produit chaque semaine.

1. Nettoyez l'extérieur du produit avec un chiffon doux et légèrement humide.
2. Séchez l'extérieur du produit avec un chiffon doux et sec.

### 9.2. Stockage

Lorsque le produit n'est pas utilisé pendant plusieurs mois, veuillez nettoyer tous les composants.

Stockez le produit dans son emballage d'origine et conservez-le dans un endroit propre et sec.

### 9.3. Pièces de rechange

#### ⚠ AVERTISSEMENT !

- *Risque de choc électrique. N'effectuez jamais d'entretien lorsque le produit est connecté à la source d'alimentation. Débranchez le produit de la source d'alimentation avant toute intervention et lors du nettoyage du produit.*

#### ⚠ ATTENTION !

- *Risque de court-circuit. N'ouvrez jamais le produit vous-même pour l'entretien. Ce produit ne peut être ouvert pour la maintenance que par un technicien agréé.*

Les pièces de rechange et les accessoires peuvent être commandés au point de vente ou chez un distributeur local.

## 10.FAQ

Code d'erreur	Cause possible	Solution possible
E0	Le NTC est déconnecté.	Veillez contacter un fournisseur de services Duux certifié.
E1	Le NTC a court-circuité.	Veillez contacter un fournisseur de services Duux certifié.
E2	L'interrupteur à bascule a été déclenché.	Débranchez le produit de la source d'alimentation. Placez le produit en position verticale sur une surface stable et plate. Connectez le produit à la source d'alimentation.

Si les problèmes persistent, veuillez contacter votre fournisseur.

## 11.Garantie

Les produits Duux bénéficient d'une garantie de 24 mois à compter de la date d'achat, à condition qu'ils soient installés et entretenus correctement, comme indiqué dans ce manuel d'utilisation. La garantie sera annulée si le produit a été utilisé, stocké ou utilisé de manière incorrecte, en dehors de ce qui est décrit dans ce manuel. Cela inclut l'ouverture de l'appareil et les dommages causés par l'eau.

Les réclamations au titre de la garantie doivent toujours être faites auprès du fournisseur de votre produit Duux. Les produits présentant un défaut causé par le processus de production et pendant la période de garantie après l'achat seront évalués par Duux.

Si vous constatez un défaut, veuillez d'abord consulter le manuel d'utilisation et la FAQ en ligne sur [www.duux.com](http://www.duux.com).



## 12.Élimination

### ⚠ ATTENTION !

- *Risque de court-circuit. N'ouvrez jamais le produit vous-même pour l'entretien. Ce produit ne peut être ouvert pour la maintenance que par un technicien agréé.*

Si le produit est défectueux, veuillez contacter votre fournisseur. Il est peut-être encore possible de réparer le produit. Si vous devez quand même mettre le produit au rebut, veuillez suivre les réglementations locales.



La directive européenne 2012/19/CE relative aux déchets d'équipements électriques et électroniques (DEEE) exige que les appareils ménagers électriques usagés ne soient pas jetés avec les déchets ménagers ordinaires non triés.

Les appareils en fin de vie doivent être collectés séparément pour optimiser la récupération et le recyclage des matériaux qu'ils contiennent et réduire leur effet sur la santé humaine et l'environnement.

Le symbole avec la poubelle et la croix sur les produits vous rappelle à votre obligation d'assurer la collecte séparée de vos appareils.

Les consommateurs doivent contacter leurs autorités locales ou le revendeur pour obtenir des informations concernant la procédure à respecter pour la mise au rebut de leur ancien appareil.

## 13.Déclaration de conformité simplifiée de l'UE

Par la présente, Duux déclare que cet équipement radio ambiant est conforme à la directive 2014/53/EU. Le texte intégral de la déclaration de conformité de l'UE est disponible à l'adresse internet suivante : [www.duux.com/doc](http://www.duux.com/doc)

# 14. Caractéristiques techniques

<b>Nom du produit</b>	Chauffage Duux Edge	Chauffage Duux Edge	Chauffage Duux Edge
<b>Numéro de modèle</b>	DXCH10, DXCH11	DXCF12, DXCH13	DXCH14, DXCH15
<b>Dimensions (p × l × h)</b>	65 × 816 × 400 mm	65 × 816 × 400 mm	65 × 816 × 400 mm
<b>Poids</b>	7,55 kg	7,65 kg	7,85 kg
<b>Alimentation électrique</b>	220 – 240 VAC ; 50 Hz		
<b>Mise en route</b>	500 – 1000 W	750 – 1500 W	1000 – 2000 W
<b>Télécommande à piles</b>	CR2032	CR2032	CR2032
<b>Version de l'application Duux</b>	2.4.0		
<b>Capacité</b>	8 – 15 m <sup>2</sup>	11 -20 m <sup>2</sup>	21 -30 m <sup>2</sup>
<b>Température ambiante</b>	5 °C - 36 °C	5 °C - 36 °C	5 °C - 36 °C
<b>Production de chaleur</b>			
Puissance calorifique nominale	1000 W	1500 W	2000 W
Puissance thermique minimale	500 W	750 W	1000 W
Puissance maximale de chaleur continue	1000 W	1500 W	2000 W
<b>Consommation électrique auxiliaire</b>			
À la puissance thermique nominale	1000 Wh	1500 Wh	2000 Wh
À la puissance calorifique minimale	500 Wh	750 Wh	1000 Wh
En mode veille	0,8 Wh	0,8 Wh	0,8 Wh

Les données les plus importantes du produit se trouvent également sur la plaque signalétique. La plaque signalétique est située à l'arrière du produit.

L'apparence et les spécifications de l'appareil peuvent être modifiées sans préavis.



Designed in The Netherlands bij Duux BV. Made in P.R.C.  
Duux BV, P.O. Box 145, 5400 AC Uden Netherlands, [www.duux.com](http://www.duux.com)

© 2021 Duux. All rights reserved.  
DUUX® is a trademark of Duux BV,  
registered in the EU and other countries.  
The brand cited belongs exclusively to the respective owners.

Specifications are subject to modification without notice.

**DUUX**®