



INSTRUCTION MANUAL



CYCLONE VACUUM CLEANER

ITEM: 871125247532

A.I.&E. Adriaan Mulderweg 9-11
5657 EM Eindhoven, The Netherlands



ER
Cet appareil,
ses accessoires,
piles et cordons
se recyclent



Points de collecte sur www.quefairedemesdechets.fr

DD2505

2.5 LITER
800W

220-240V~50/60HZ

UK INSTRUCTION MANUAL
BAGLESS SINGLE CYCLONE
VACUUM CLEANER
ITEM NO: 871125247532
MODEL: DD2505 / V8223

Scan QR-Code for
extended manual



IMPORTANT SAFETY INSTRUCTIONS

This appliance should only be used for domestic cleaning and not for commercial or industrial use. Please ensure that this guide is fully understood before operating the appliance.

WARNING: DANGER TO THE PERSON! **IMPORTANT: Damage to the appliance!**

In addition we offer the following safety advice:

LOCATION

- Do not use or keep this product outside when it is raining.
- Do not store the appliance near hot ovens or heating appliances.
- Store your vacuum cleaner in a cool, dry area. If filters have been cleaned as per user guide instructions ensure they are thoroughly dry before storing away.

MAINS LEAD

- Do not allow the mains lead to become strained or run this appliance over it.
- If the electrical cable becomes damaged, the complete cable assembly must be replaced. Do not attempt this task yourself. Contact the local retailers.
- **Agency service:** To ensure the continued safe and efficient operation of this appliance we recommend that any servicing or repairs are only carried out by an authorized Agency service engineer.

CHILDREN

- This appliance can be used by children aged from 8 years and above and persons with reduced physical, sensory or mental capabilities or lack of experience and knowledge if they have been given supervision or instruction concerning use of the appliance in a safe way and understand the hazards involved.
- Children shall not play with the appliance
- This appliance can be used by children aged from 8 years and above.

PERSONAL SAFETY

- The plug must be removed from the wall socket before cleaning or maintaining the appliance.
- Never modify the cleaner in any way.
- Never use in the presence of explosive liquids or vapors.
- Never pick up inflammable or poisonous liquids such as petrol, copier toner or other volatile substances. Never pick up acids, asbestos or asbestos dust.
- Repairs to electrical appliances are only to be undertaken by trained personnel.
- Unprofessional repairs can be dangerous for users.
- The appliance must never be left running when unsupervised.

PRODUCT SAFETY

- Never use the appliance without the filters being installed.
- Never use the appliance to vacuum hot ashes, broken glass, sharp objects or liquids.
- To protect against fire, electric shock and personal injury do not immerse cord, plug or cleaner in water or other liquid.
- This appliance is not intended for use by persons (including children) with reduced physical, sensory or mental capabilities, or lack of experience and knowledge, unless they have been given supervision or instruction concerning use of the appliance by a person responsible for their safety.
- Cleaning and user maintenance shall not be made by children without supervision.
- If the supply cord is damaged, it must be replaced by the manufacturer, its service agent or similarly qualified persons in order to avoid a hazard.
- Always switch off the vacuum cleaner before disconnecting or connecting the hose and accessories.
- Keep all openings clear and free from debris as this may affect the airflow/suction.
- Do not use the appliance to clean animals or people.

ELECTRICAL REQUIREMENTS

- Check that the voltage on the rating plate corresponds with your house electricity supply which must be A.C (alternating current).

PRODUCT DESCRIPTION

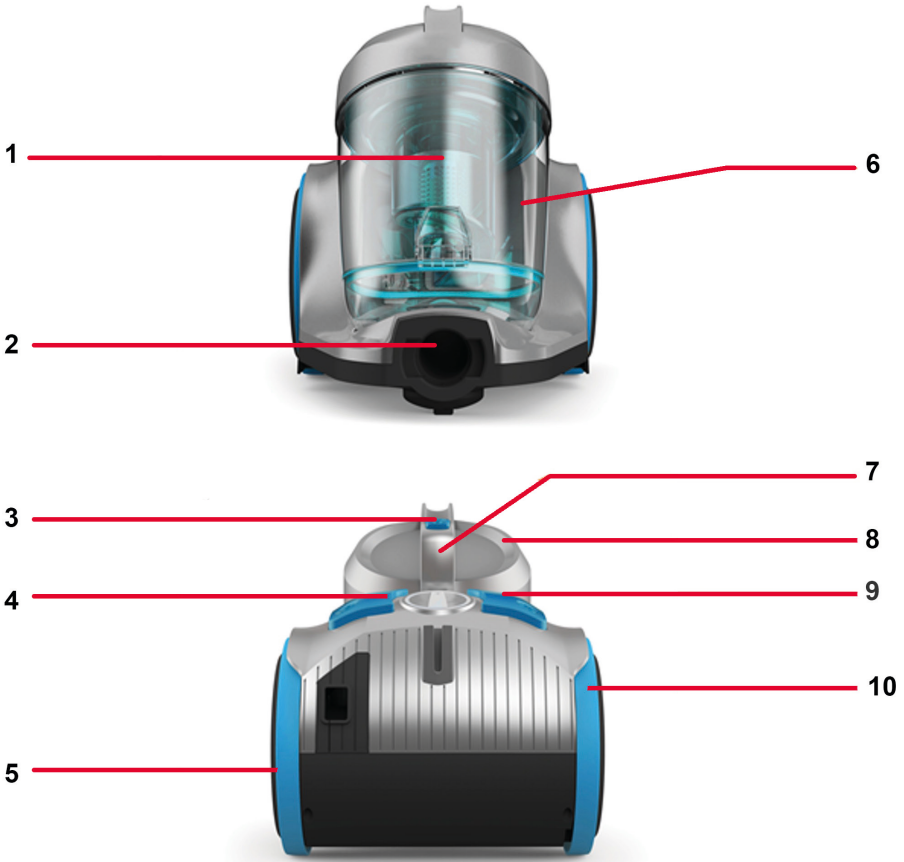

1. Separator and shroud
2. Hose entry point
3. Dirt container release button
4. Cord rewind button
5. Post motor filter (hidden) and cover

6. Dirt container
7. Carry handle
8. Dirt container lid
9. Power On/Off button
10. Wheel outer

HOW TO INSTALL / OPERATE THE MACHINE

BEFORE YOU START

- Always switch off and unplug the vacuum cleaner before connecting or disconnecting the hose/attachments, or removing and emptying the dirt container.
- The vacuum cleaner is equipped with a thermal cut-out. If for any reason the vacuum cleaner does overheat the thermostat will automatically turn the vacuum cleaner off. If this happens, switch the vacuum cleaner off and unplug from electrical socket. Remove and empty the dirt container and also check the vacuum cleaner for blockages. Allow the vacuum cleaner to cool for approximately 1 hour (if you have cleaned the filters please wait 24 hours for the filters to fully dry before putting back into the machine).
- Clean the pre-motor filter every time the dirt container is emptied and replace the filters every 12 months.
- If the vacuum cleaner is blocked, switch off and unplug before removing the blockage.
- When using the accessories always make sure the brush bar is switched to the off position.

IMPORTANT: The base of the vacuum cleaner should always be positioned flat on the floor when starting and in use. The dirt container should be locked into place before lifting the vacuum cleaner by the carry handle.

ASSEMBLING YOUR MACHINE

IMPORTANT: The condition of the filters affects the performance of your machine. Please check and clean filters periodically (depending on the level of use). For full cleaning instructions, see 'taking care of your machine'.

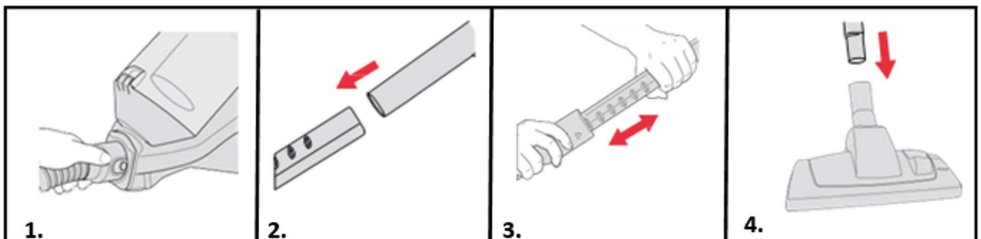

1. Insert the end of the hose into the unit. Ensure the hose has clicked into place.
2. Insert the handle into the telescopic extension tube.
3. Press the button on the telescopic extension tube and adjust to the required length.
4. Insert the other end of the telescopic tube into the floorhead until it clicks into place.

HOW TO USE

IMPORTANT: The motor is equipped with a thermal cut-out. If for any reason the unit should overheat, the thermostat will automatically turn off.

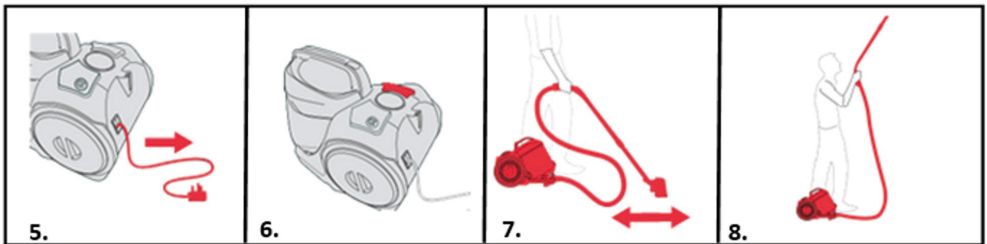

5. Fully unwind the power cord. A yellow mark on the cord indicates the recommended cord length. Do not exceed the cord beyond the yellow mark.
6. Plug in and switch the unit on by pressing the power button.
7. Use the vacuum by moving the floorhead backwards and forward for an effective clean.
8. Remove the floorhead to use in harder to reach places.

USING YOUR ACCESSORIES

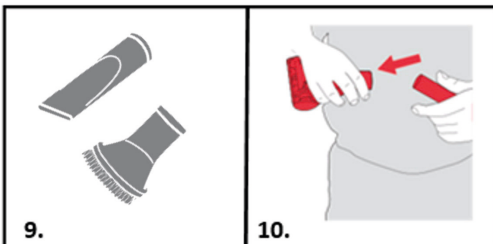

9. Choose an accessory
10. Push the accessory onto the telescopic extension tube or hose.

EMPTYING AND CLEANING THE DIRT CONTAINER

IMPORTANT: Always switch off and unplug the vacuum cleaner from the electrical socket before assembling, opening or emptying the dirt container, or before connection / disconnecting the attachments. Check the pre-motor filter every time you empty the dirt container and tap against a bin to remove dirt/debris if required.

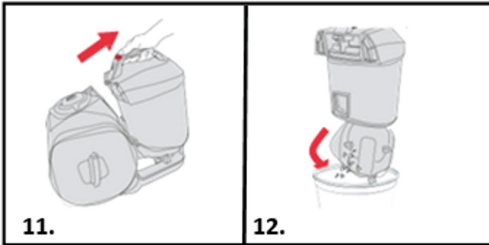

11. Remove dirt container by pushing down the dirt container release button and lifting the dirt container.
12. Hold the dirt container over a bin. Press the dirt release clip at the bottom of the container, the dirt release door will open allowing dirt/debris to fall out.

CLEANING THE PRE-MOTOR FILTER

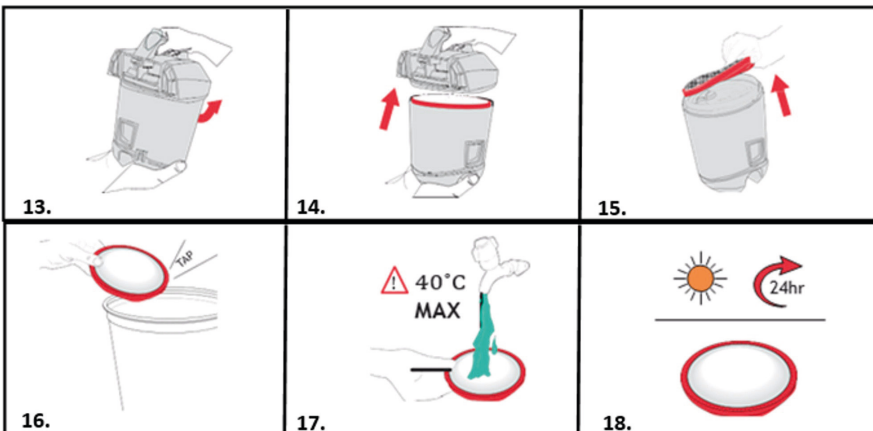

13. Hold the dirt container and twist the lid anti-clockwise.
14. Lift the lid to reveal the pre-motor filter.
15. Lift out the pre-motor filter.

16. Tap the pre-motor filter against a bin to remove any dirt/debris.
17. Rinse the pre-motor filter under water (max 40°C).
18. Leave to dry for 24 hours or until fully dry before placing back in the machine.

CLEANING THE SHROUD

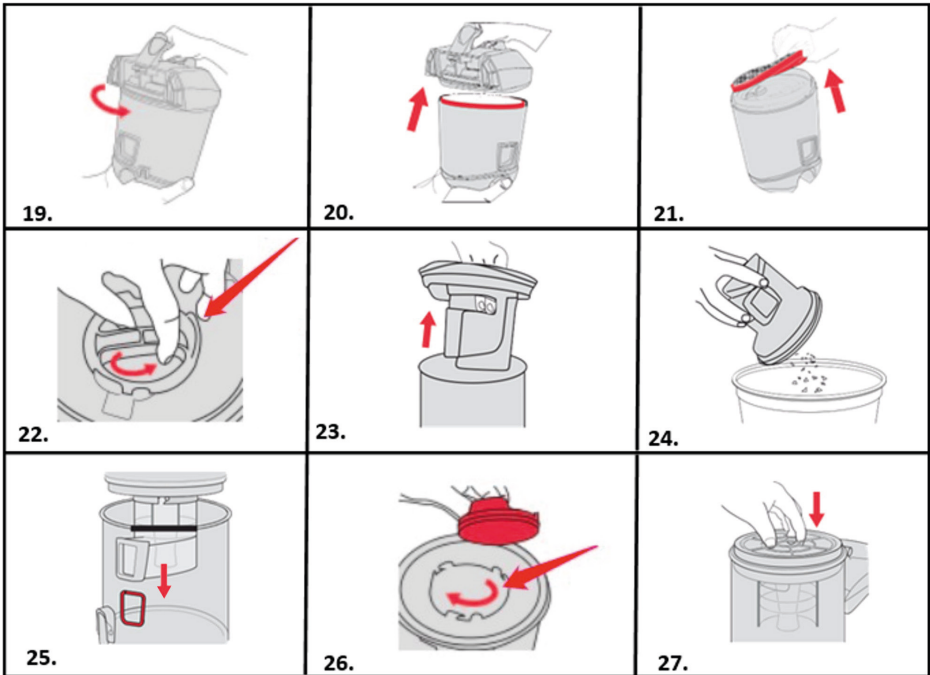

19. Hold the dirt container and twist the lid anti-clockwise.
20. Lift the lid to reveal the pre-motor filter.
21. Lift out the pre-motor filter.
22. Twist the separator cap anti-clockwise to unlock and remove.
23. Lift and remove the separator from the dirt container.
24. Tap the separator against a bin to remove any dirt/debris.
25. Make sure the rectangular hole in the dirt container lines up with the rectangular hole on the separator.
26. Replace the separator cap, twist clockwise to lock.
27. Replace the pre-motor filter. Close dirt bin lid making sure it clicks and locks into place.

Note: For easier cleaning, follow the 3-step clean process located on the back of the dirt container. Don't over fill the dirt container. Replace the filters every 6-9 months.

POST-MOTOR FILTER MAINTENANCE

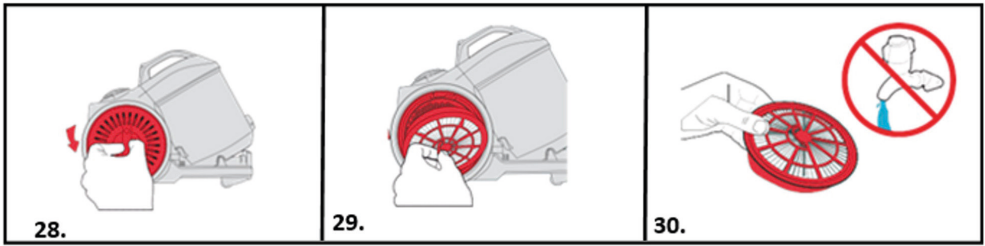

28. Post-motor filter is located in the right side wheel. Hold the center of the wheel and twist wheel cover anti-clockwise.
29. With the wheel cover off the post-motor filter is easily removed.
30. Check the post-motor filter for discoloration.

IMPORTANT: The exhaust filter is designed to offer long life with no maintenance. The filter should be checked periodically and when heavily discolored it should be replaced. Please do not wash, scrub or brush the filter as this will damage the delicate filter media.

CAUTION: Do not wash the post motor filter.

REMOVING BLOCKAGES FROM THE HOSE

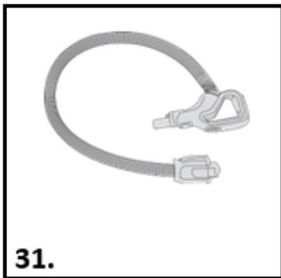

31. Remove the hose from the vacuum cleaner and telescopic extension tube. Remove any blockage by inserting a wire coat hanger into the hose.

NOTE: To test for a blockage in the hose, drop a small ball of paper into the hose. The paper will drop through if the hose is clear.

TROUBLE SHOOTING

Should you have any problem with you cleaner, follow this simple check list before calling the agency customer service center.

A: Some accessories are missing

- 1) *Check the packaging content that is mentioned below the product specifications to be sure the parts included with the appliances.*

B: Appliances have no power

- 1) *The plug is not connected (well) into the electrical socket.*
- 2) *Check if the plug need to be replaced.*
- 3) *The motor thermostat may have tripped. If this has happened, unplug the vacuum cleaner. Remove and empty the dirt container and check the hose for blockages. Clean the filter sand allow the vacuum cleaner to cool for approximately 1 hour (if you have washed the filters you will need to wait 24 hours for the filters to fully dry before putting them back into the vacuum cleaner).*

C: Vacuum cleaner won't pick up dust

- 1) *The dirt container may not be correctly fitted, remove the dirt container from the vacuum cleaner and check it's assembled correctly, refit ensuring it's locked into place.*
- 2) *The filter may be clogged, clean the filter.*
- 3) *The dirt container may be blocked, empty the dirt container.*
- 4) *There may be a blockage in the hose/tube. Disconnect from the vacuum cleaner and carefully remove any blockages.*

D: Dust is escaping from the vacuum cleaner

- 1) *The filters may be clogged, clean the filter.*

PRODUCT SPECIFICATIONS

Power source type : Mains powered
Input voltage : 220 - 240 V AC 50/60 Hz
Technology : Single cyclone
Power plug : Type C (CEE 7/17)
Automatic cable rewind : Yes
Integrated handle : No
Power cord length : 5m
With dust bag or bagless : Bagless
Power : 800W
Material : ABS plastic
Brush type : Combi brush
Range : 7.5m
Tube length : 74.5cm
Tube material : Metal
HEPA air filter : Hepa 12
Dust capacity : 2.5l
Adjustable suction control : No
Noise level : 80dB

PACKAGING CONTENT

1x vacuum cleaner
1x furniture tool
1x crevice nozzle

THE ENVIRONMENT

The symbol on this appliance indicates that this appliance may not be treated as household waste. Instead it must be handed over to the applicable collection point for the recycling of electrical and electronic equipment. Disposal must be carried out in accordance with local environmental regulations for waste disposal. For more detailed information about treatment, recovery and recycling of this appliance, please contact your local city office, your household and waste disposal service or the shop where you purchased the appliance. This appliance complies with the European Directives 2014/30/EC, 2014/35/EC and 2011/65/EU.



DE **BEDIENUNGSANLEITUNG**
BEUTELLOSER SINGLE
ZYKLONSTAUBSAUGER
ARTIKEL-NR.: 871125247532
MODELL: V8223

Scannen Sie den QR-Code für
erweitertes Handbuch



WICHTIGE SICHERHEITSHINWEISE

Dieses Produkt ist nur für den Hausgebrauch und nicht für den gewerblichen oder industriellen Gebrauch bestimmt. Stellen Sie sicher, dass Sie diese Anleitung vollständig verstanden haben, bevor Sie das Gerät verwenden.

WARNUNG: GEFAHR FÜR PERSONEN! **WICHTIG: Gerätebeschädigungsgefahr!**

Zusätzlich bieten wir die folgenden Sicherheitsempfehlungen.

ORT

- Verwenden Sie dieses Produkt nicht im Freien, wenn es regnet.
- Lagern Sie das Gerät nicht in der Nähe von heißen Öfen oder Heizgeräten.
- Lagern Sie den Staubsauger an einem kühlen, trockenen Ort. Wenn die Filter gemäß der Anleitung gereinigt wurden, achten Sie darauf, dass sie vor der Lagerung gründlich getrocknet sind.

NETZKABEL

- Achten Sie darauf, dass das Netzkabel nicht gespannt wird und dass Sie nicht mit diesem Gerät darüber fahren.
- Wenn das elektrische Kabel beschädigt wird, muss die gesamte Kabelbaugruppe ausgetauscht werden. Versuchen Sie nicht, dies selbst zu tun. Wenden Sie sich an einen Einzelhändler vor Ort.
- **Kundendienst:** Um einen dauerhaft sicheren und effizienten Betrieb dieses Geräts zu gewährleisten, empfehlen wir, alle Wartungs- oder Reparaturarbeiten nur von einem autorisierten Kundendiensttechniker durchführen zu lassen.

KINDER

- Dieses Gerät darf von Kindern ab 8 Jahren und Personen mit eingeschränkter körperlicher, sensorischer oder geistiger Leistungsfähigkeit oder mangelnder Erfahrung und unzureichendem Wissen nur dann verwendet werden, wenn diese beaufsichtigt werden oder eine Unterweisung in der sicheren Verwendung des Geräts erhalten haben und wenn sie die damit verbundenen Gefahren verstehen.
- Kinder dürfen nicht mit dem Gerät spielen
- Dieses Gerät darf von Kindern ab 8 Jahren verwendet werden.

PERSÖNLICHE SICHERHEIT

- Der Stecker muss vor der Reinigung und Wartung des Geräts aus der Steckdose gezogen werden.
- Verändern Sie das Gerät niemals in irgendeiner Weise.
- Verwenden Sie das Gerät niemals in Gegenwart von explosiven Flüssigkeiten oder Dämpfen.
- Nehmen Sie niemals entzündliche oder giftige Flüssigkeiten wie beispielsweise Benzin, Kopierertoner oder andere flüchtige Stoffe auf. Nehmen Sie niemals Säure, Asbest oder Asbeststaub auf.
- Reparaturen an Elektrogeräten sind ausschließlich von geschulten Mitarbeitern durchzuführen.
- Unprofessionelle Reparaturen können für die Anwender gefährlich sein.
- Das Gerät darf niemals unbeaufsichtigt laufen.

PRODUKTSICHERHEIT

- Verwenden Sie das Gerät niemals ohne eingesetzte Filter.
- Verwenden Sie das Gerät niemals, um heiße Asche, Glasscherben, scharfe Objekte oder Flüssigkeiten aufzusaugen.
- Zum Schutz vor Feuer, Stromschlag und Verletzungen dürfen Kabel, Stecker oder das Gerät nicht in Wasser oder andere Flüssigkeiten getaucht werden.
- Dieses Gerät ist nicht für die Verwendung durch Personen (einschließlich Kindern) mit eingeschränkten körperlichen, sensorischen oder geistigen Fähigkeiten oder mangelnder Erfahrung und mangelndem Wissen vorgesehen, es sei denn, sie werden von einer für ihre Sicherheit verantwortlichen Person beaufsichtigt oder in der Bedienung des Geräts unterwiesen. –
- Reinigung und Wartung dürfen nicht von unbeaufsichtigten Kindern durchgeführt werden
- Wenn das Stromkabel beschädigt ist, muss es zur Vermeidung

von Gefahren vom Hersteller, dessen Kundendienst oder von ähnlich qualifizierten Personen ausgetauscht werden.

- Schalten Sie den Staubsauger immer aus, bevor Sie den Schlauch und Zubehör trennen oder anbringen.
- Halten Sie alle Öffnungen sauber und frei von Schmutz, da diese den Luftstrom/die Saugleistung beeinträchtigen können.
- Verwenden Sie das Gerät nicht zum Reinigen von Tieren oder Menschen.

ELEKTRISCHE ANFORDERUNGEN

- Vergewissern Sie sich, dass die auf dem Typenschild angegebene Spannung mit der Stromversorgung in Ihrem Zuhause übereinstimmt. Es muss sich um Wechselstrom (Alternating Current, AC) handeln.

PRODUKTBESCHREIBUNG

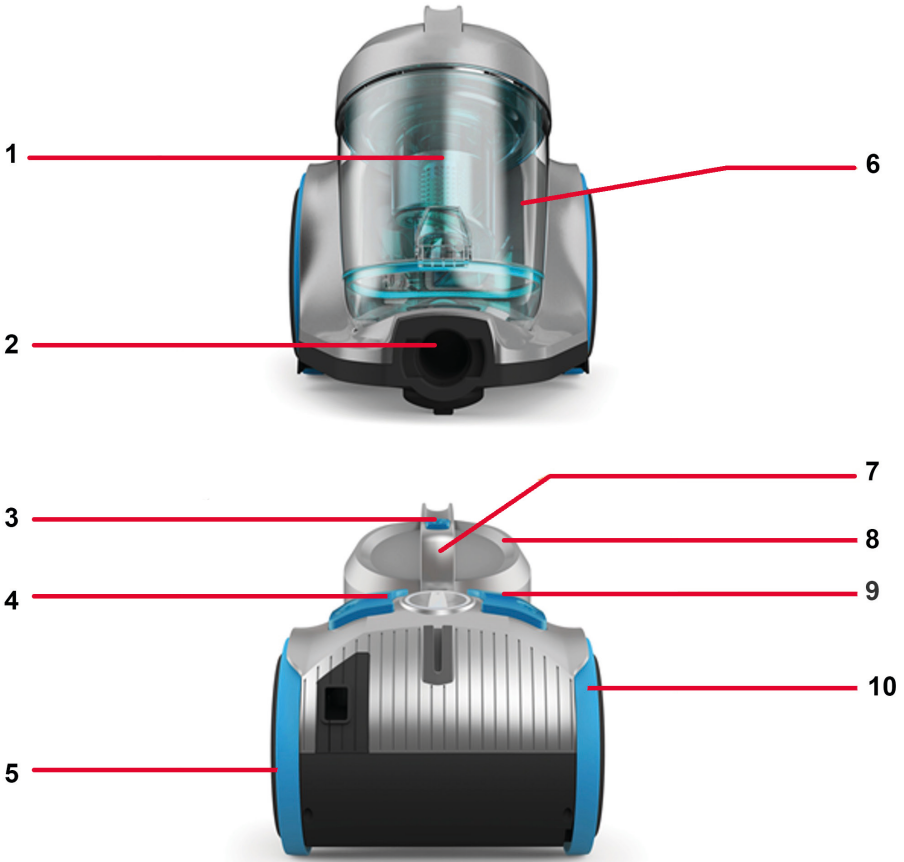

- | | |
|---|--------------------------|
| 1. Trenner und Abdeckung | 6. Schmutzbehälter |
| 2. Schlaucheingang | 7. Tragegriff |
| 3. Taste zum Lösen des Schmutzbehälters | 8. Schmutzbehälterdeckel |
| 4. Kabelaufrolltaste | 9. Ein-/Aus-Taste |
| 5. Post-Motorfilter (verborgen) und Abdeckung | 10. Rad außen |

INSTALLATION UND BETRIEB DES GERÄTS

VOR DEM START

- Schalten Sie den Staubsauger immer aus und trennen Sie ihn vom Netzstrom, bevor Sie den Schlauch und Zubehör trennen oder anbringen oder den Schmutzbehälter abnehmen oder reinigen.
- Der Staubsauger ist mit einem Thermoschalter ausgestattet. Wenn der Staubsauger aus irgendeinem Grunde überhitzt wird, schaltet der Thermostat das Gerät automatisch aus. Wenn dies geschieht, schalten Sie den Staubsauger aus und ziehen Sie den Stecker aus der Steckdose. Entfernen und leeren Sie den Schmutzbehälter und prüfen Sie den Staubsauger auf Verstopfungen oder Blockierungen. Lassen Sie den Staubsauger etwa eine Stunde lang abkühlen (wenn Sie die Filter gereinigt haben, warten Sie 24 Stunden, bis die Filter vollständig getrocknet sind, bevor Sie sie wieder in das Gerät einsetzen).
- Reinigen Sie den Vormotorfilter bei jedem Leeren des Schmutzbehälters und tauschen Sie die Filter alle 12 Monate aus.
- Wenn der Staubsauger blockiert ist, schalten Sie ihn aus und trennen Sie ihn vom Netzstrom, bevor Sie die Störung beseitigen.
- Achten Sie bei Verwendung des Zubehörs darauf, dass die Bürstenleiste ausgeschaltet ist.

WICHTIG: Die Basis des Staubsaugers sollte beim Start und während der Verwendung immer flach auf dem Boden aufliegen. Der Schmutzbehälter sollte verriegelt werden, bevor der Staubsauger am Tragegriff angehoben wird.

MONTAGE DES GERÄTS

WICHTIG: Der Zustand der Filter wirkt sich auf die Leistung des Geräts aus. Prüfen und reinigen Sie die Filter regelmäßig (je nach Verwendungsintensität). Vollständige Anweisungen zur Reinigung finden Sie unter „Pflege des Geräts“.

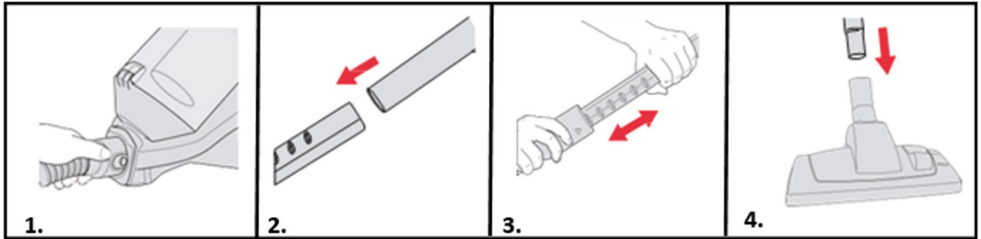

1. Führen Sie das Ende des Schlauchs in das Gerät ein. Stellen Sie sicher, dass der Schlauch eingerastet ist.
2. Schieben Sie den Griff in das Teleskoprohr ein.
3. Drücken Sie auf die Taste am Teleskoprohr und stellen Sie es auf die benötigte Länge ein.
4. Führen Sie das andere Ende des Teleskoprohrs in den Bodenkopf ein, bis es einrastet.

VERWENDUNG

WICHTIG: Der Motor ist mit einem Thermoschalter ausgestattet. Wenn das Gerät aus irgendeinem Grunde überhitzt, schaltet der Thermostat es automatisch aus.

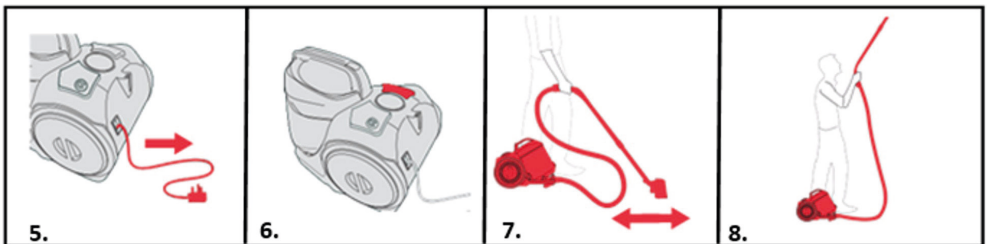

5. Rollen Sie das Stromkabel vollständig ab. Eine gelbe Markierung am Stromkabel zeigt die empfohlene Schnurlänge an. Überschreiten Sie die gelbe Markierung nicht.
6. Stecken Sie das Gerät in die Steckdose und schalten Sie es mit der Ein-/Aus-Taste ein.

7. Bewegen Sie den Bodenkopf vor- und rückwärts, um eine effektive Reinigungsleistung zu erzielen.
8. Entfernen Sie den Bodenkopf, um schwierigere Stellen zu erreichen.

VERWENDUNG DES ZUBEHÖRS

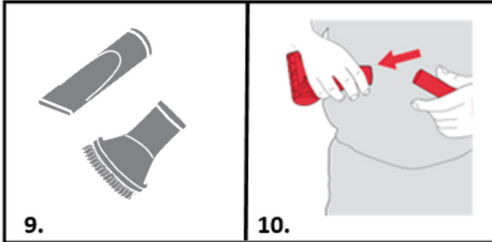

9. Wählen Sie ein Zubehörteil
10. Drücken Sie das Zubehör auf das Teleskoprohr oder das Schlauchende.

LEEREN UND REINIGEN DES SCHMUTZBEHÄLTERS

WICHTIG: Schalten Sie den Staubsauger immer aus und trennen Sie ihn von der Stromversorgung, bevor Sie den Schmutzbehälter montieren, öffnen oder leeren, oder bevor Sie Zubehörteile anbringen oder abnehmen. Prüfen Sie bei jedem Leeren des Schmutzbehälters den Vormotorfilter und klopfen Sie damit gegen einen Abfalleimer, um eventuell vorhandenen Schmutz zu entfernen.

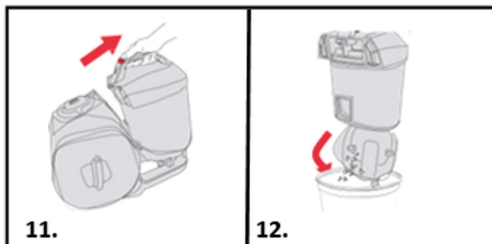

11. Entfernen Sie den Schmutzbehälter, indem Sie die Taste zum Lösen nach unten drücken und den Behälter anheben.
12. Halten Sie den Schmutzbehälter über einen Abfalleimer. Betätigen Sie den Schmutzöffnungsclip unten an dem Behälter, wodurch sich die Schmutzklappe öffnet und der Schmutz herausfallen kann.

REINIGEN DES VORMOTORFILTERS

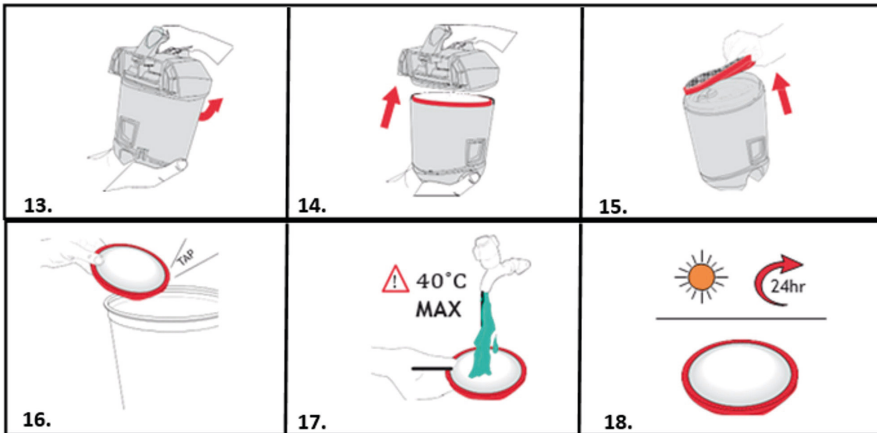

13. Halten Sie den Schmutzbehälter und drehen Sie den Deckel gegen den Uhrzeigersinn.
14. Heben Sie den Deckel an, um den Vormotorfilter freizulegen.
15. Heben Sie den Vormotorfilter heraus.
16. Klopfen Sie mit dem Vormotorfilter gegen einen Abfalleimer, um Schmutz davon zu entfernen.
17. Spülen Sie den Vormotorfilter mit Wasser ab (max. 40 °C).
18. Lassen Sie ihn 24 Stunden lang vollständig trocknen, bevor Sie ihn wieder in das Gerät einsetzen.

REINIGEN DER ABDECKUNG

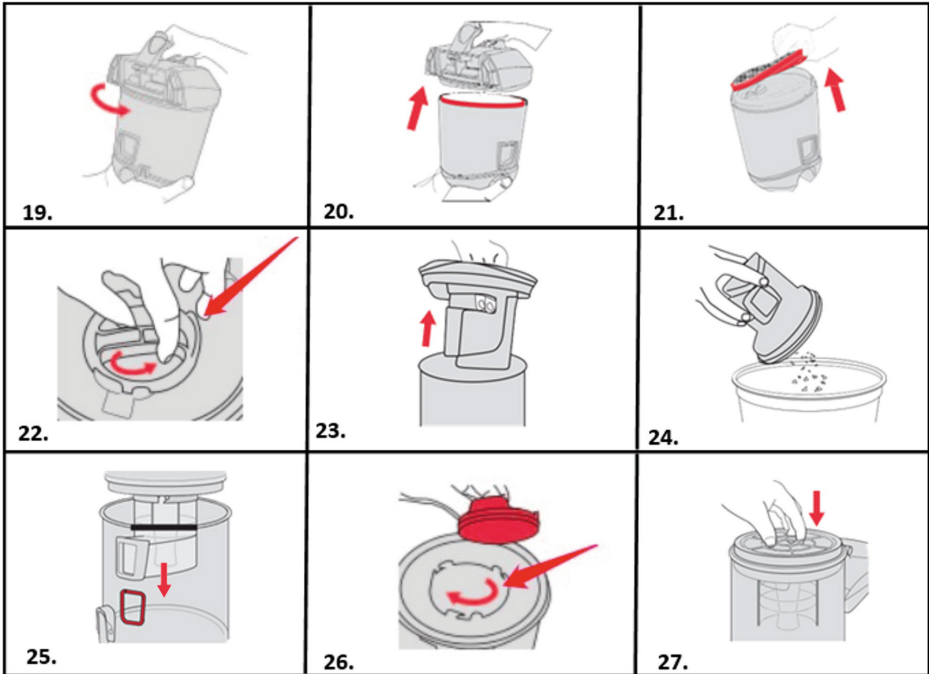

19. Halten Sie den Schmutzbehälter und drehen Sie den Deckel gegen den Uhrzeigersinn.
20. Heben Sie den Deckel an, um den Vormotorfilter freizulegen.
21. Heben Sie den Vormotorfilter heraus.
22. Drehen Sie die Trennerkappe gegen den Uhrzeigersinn, um sie zu entsperren und zu entfernen.
23. Heben Sie den Trenner aus dem Schmutzbehälter.
24. Klopfen Sie mit dem Trenner gegen einen Abfalleimer, um Schmutz davon zu entfernen.
25. Achten Sie darauf, dass die rechteckige Öffnung in dem Schmutzbehälter an der rechteckigen Öffnung des Trenners ausgerichtet ist.
26. Setzen Sie die Trennerkappe wieder auf und drehen Sie sie im Uhrzeigersinn fest.
27. Setzen Sie den Vormotorfilter wieder ein. Schließen Sie den Deckel des Schmutzbehälters und achten Sie dabei darauf, dass er einrastet.

Hinweis: Befolgen Sie zur einfachen Reinigung den auf der Rückseite des Schmutzbehälters angegebenen aus drei Schritten bestehenden Reinigungsvorgang. Lassen Sie den Schmutzbehälter nicht zu voll werden. Tauschen Sie die Filter

alle 6 bis 9 Monate aus.

WARTUNG DES NACHMOTORFILTERS

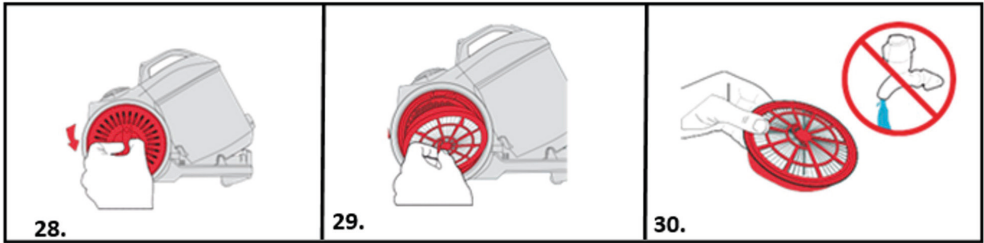

28. Der Nachmotorfilter befindet sich im rechten Rad. Halten Sie die Mitte des Rades fest und drehen Sie das Rad gegen den Uhrzeigersinn.
29. Wenn die Radabdeckung entfernt ist, kann der Nachmotorfilter leicht herausgenommen werden.
30. Prüfen Sie den Nachmotorfilter auf eventuelle Entfärbung.

WICHTIG: Der Ablassfilter ist so konstruiert, dass er eine lange Lebensdauer ohne Wartung bietet. Der Filter sollte regelmäßig geprüft und ausgetauscht werden, wenn er stark entfärbt ist. Der Filter darf nicht gewaschen, gescheuert oder gebürstet werden, da er dadurch beschädigt werden kann.

ACHTUNG: Der Post-Motorfilter darf nicht gewaschen werden.

ENTFERNEN VON BLOCKIERUNGEN AUS DEM SCHLAUCH

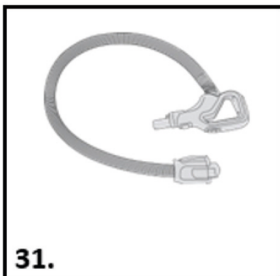

31. Entfernen Sie den Schlauch von dem Staubsauger und dem Teleskoprohr. Entfernen Sie Blockierungen, indem Sie einen Drahtkleiderbügel in den Schlauch einführen.

HINWEIS: Um den Schlauch auf Blockierungen zu prüfen, geben Sie ein kleines Papierkügelchen hinein. Wenn der Schlauch frei von Blockierungen ist, fällt dieses durch.

FEHLERBEHEBUNG

Wenn Sie Probleme mit Ihrem Gerät haben, verwenden Sie diese einfache Checkliste, bevor Sie sich an das Kundendienstzentrum wenden.

A: Ein Zubehörteil fehlt

- 1) *Prüfen Sie den unter den Produktspezifikationen aufgeführten Packungsinhalt, um sicherzustellen, dass alle Teile geliefert wurden.*

B: Zubehörteile werden nicht mit Strom versorgt

- 1) *Der Stecker ist nicht (korrekt) mit der Netzsteckdose verbunden.*
- 2) *Prüfen Sie, ob der Stecker eventuell ausgetauscht werden muss.*
- 3) *Möglicherweise wurde der Motorthermostat ausgelöst. Wenn dies der Fall ist, trennen Sie den Staubsauger von der Stromversorgung. Entfernen und leeren Sie den Schmutzbehälter und prüfen Sie den Schlauch auf Verstopfungen oder Blockierungen. Reinigen Sie den Filter und lassen Sie den Staubsauger etwa eine Stunde lang abkühlen (wenn Sie die Filter gewaschen haben, lassen Sie die Filter 24 Stunden lang vollständig trocknen, bevor Sie sie wieder in den Staubsauger einsetzen).*

C: Der Staubsauger nimmt keinen Staub auf

- 1) *Möglicherweise wurde der Schmutzbehälter nicht korrekt angebracht; entfernen Sie den Schmutzbehälter von dem Staubsauger, und prüfen Sie, ob er korrekt montiert ist; bringen Sie ihn dann ordnungsgemäß wieder an.*
- 2) *Möglicherweise ist der Filter verstopft; reinigen Sie den Filter.*
- 3) *Möglicherweise ist der Schmutzbehälter blockiert; leeren Sie den Schmutzbehälter.*
- 4) *Möglicherweise ist der Schlauch oder das Rohr blockiert. Trennen Sie diesen/dieses von dem Staubsauger und entfernen Sie sorgfältig alle Blockierungen.*

D: Aus dem Staubsauger tritt Staub aus

- 1) *Möglicherweise sind die Filter verstopft; reinigen Sie die Filter.*

PRODUKTSPEZIFIKATIONEN

Art der Stromquelle: Netzbetrieben
Eingangsspannung: 220–240 V AC 50/60 Hz
Technologie: Single Zyklon
Netzstecker: Typ C (CEE 7/17)
Automatische Kabelaufwicklung: Ja
Integrierter Griff: Nein
Länge des Stromkabels: 5 m
Mit Staubbeutel oder beutellos: Beutellos
Leistung: 800 W
Material: ABS-Kunststoff
Bürstentyp: Kombibürste
Reichweite: 7,5 m
Rohrlänge: 74,5 cm
Rohrmaterial: Metall
HEPA-Luftfilter: Hepa 12
Staubkapazität: 2,5 l
Einstellbare Saugleistung: Nein
Geräuschpegel: 80 dB

PACKUNGSIHALT

1x Staubsauger
1 x Möbelwerkzeug
1 x Fugendüse

DIE UMWELT

Das Symbol auf diesem Gerät weist darauf hin, dass dieses Gerät nicht als Hausmüll behandelt werden darf. Stattdessen muss es an der entsprechenden Sammelstelle zum Recycling für elektrische und elektronische Geräte abgegeben werden. Die Entsorgung muss gemäß den örtlichen Umweltvorschriften für die Abfallentsorgung erfolgen. Bitte wenden Sie sich an Ihre örtliche Stadtverwaltung, Ihren Hausmüll-Entsorgungsdienst oder das Geschäft, in dem Sie dieses Gerät gekauft haben, wenn Sie nähere Informationen zu Behandlung, Rückgewinnung und Recycling des Geräts wünschen. Dieses Gerät entspricht den europäischen Richtlinien 2014/30/EC, 2014/35/EC und 2011/65/EU.



**(FR) MANUEL D'INSTRUCTIONS
ASPIRATEUR MONO CYCLONE
SANS SAC
N° D'ARTICLE : 871125247532
MODÈLE : V8223**

Numérisez le code QR pour
manuel étendu



CONSIGNES DE SÉCURITÉ IMPORTANTES

This appliance should only be used for domestic cleaning and not for commercial or industrial use. Veuillez vous assurer de bien comprendre ce guide avant d'utiliser l'appareil.

AVERTISSEMENT : DANGER POUR LA PERSONNE ! IMPORTANT : Dommages à l'appareil !

Nous fournissons également les conseils de sécurité suivants.

EMPLACEMENT

- N'utilisez pas et ne mettez pas ce produit dehors lorsqu'il pleut.
- Ne mettez pas l'appareil près d'un four ou d'autres appareils qui émettent une forte chaleur.
- Rangez votre aspirateur dans un endroit frais et sec. Si les filtres ont été nettoyés conformément aux instructions du guide d'utilisation, assurez-vous de les sécher soigneusement avant de les ranger.

CORDON SECTEUR

- Ne tendez pas le cordon secteur et ne laissez pas cet appareil passer dessus.
- Si le câble électrique est endommagé, l'ensemble du câble complet doit être remplacé. N'essayez d'effectuer cette tâche vous-même. Contactez le détaillant local.
- **Entretien en agence** : pour garantir le fonctionnement sûr et efficace de cet appareil, nous recommandons d'en confier les entretiens ou réparations à un technicien agréé de l'agence.

ENFANTS

- Cet appareil peut être utilisé par des enfants à partir de 8 ans et des personnes ayant des capacités physiques, sensorielles ou mentales réduites ou un manque d'expérience et de connaissances s'ils ont reçu une supervision ou des instructions concernant l'utilisation de l'appareil en toute sécurité et s'ils comprennent les risques encourus.
- Les enfants ne doivent pas jouer avec l'appareil
- Cet appareil peut être utilisé par des enfants à partir de 8 ans.

PROTECTION PERSONNELLE

- La fiche doit être retirée de la prise murale avant de nettoyer ou d'entretenir l'appareil.
- Ne modifiez jamais l'aspirateur de quelque manière que ce soit.
- Ne l'utilisez jamais en présence de vapeurs ou de liquides explosifs.
- Ne récupérez jamais de liquides inflammables ou toxiques tels que de l'essence, de l'encre de photocopieuse ou d'autres substances volatiles. N'aspirez jamais d'acides, d'amiante ou de poussière d'amiante.
- Les réparations des équipements électriques doivent uniquement être effectuées par du personnel formé.
- Les réparations non professionnelles sont dangereuses pour les utilisateurs.
- L'appareil ne doit jamais fonctionner sans surveillance.

SÉCURITÉ DU PRODUIT

- N'utilisez jamais l'appareil sans les filtres installés.
- N'utilisez jamais l'appareil pour aspirer des cendres chaudes, du verre brisé, des objets pointus ou des liquides.
- Pour éviter tout risque d'incendie, d'électrocution et de blessure, ne plongez pas le cordon, la fiche ou l'aspirateur dans l'eau ou un autre liquide.
- Cet appareil n'est pas destiné à être utilisé par des personnes (y compris des enfants) ayant des capacités physiques, sensorielles ou mentales réduites, ou un manque d'expérience et de connaissances, à moins que des instructions concernant l'utilisation de l'appareil en toute sécurité leur aient été fournies par une personne responsable de leur sécurité. –
- Le nettoyage et l'entretien ne doivent pas être réalisés par des enfants non surveillés
- Si le cordon d'alimentation est endommagé, il doit être remplacé

par le fabricant, son agent de service ou une personne aux qualifications similaires afin d'éviter tout danger.

- Éteignez toujours l'aspirateur avant de déconnecter ou de connecter le tuyau et les accessoires.
- Maintenez toutes les ouvertures dégagées et exemptes de débris car cela peut affecter le flux d'air/l'aspiration.
- N'utilisez pas l'appareil pour nettoyer des animaux ou des personnes.

EXIGENCES ÉLECTRIQUES

- Vérifiez que la tension indiquée sur la plaque signalétique correspond à l'alimentation électrique de votre domicile, qui doit être CA (courant alternatif).

DESCRIPTION DU PRODUIT

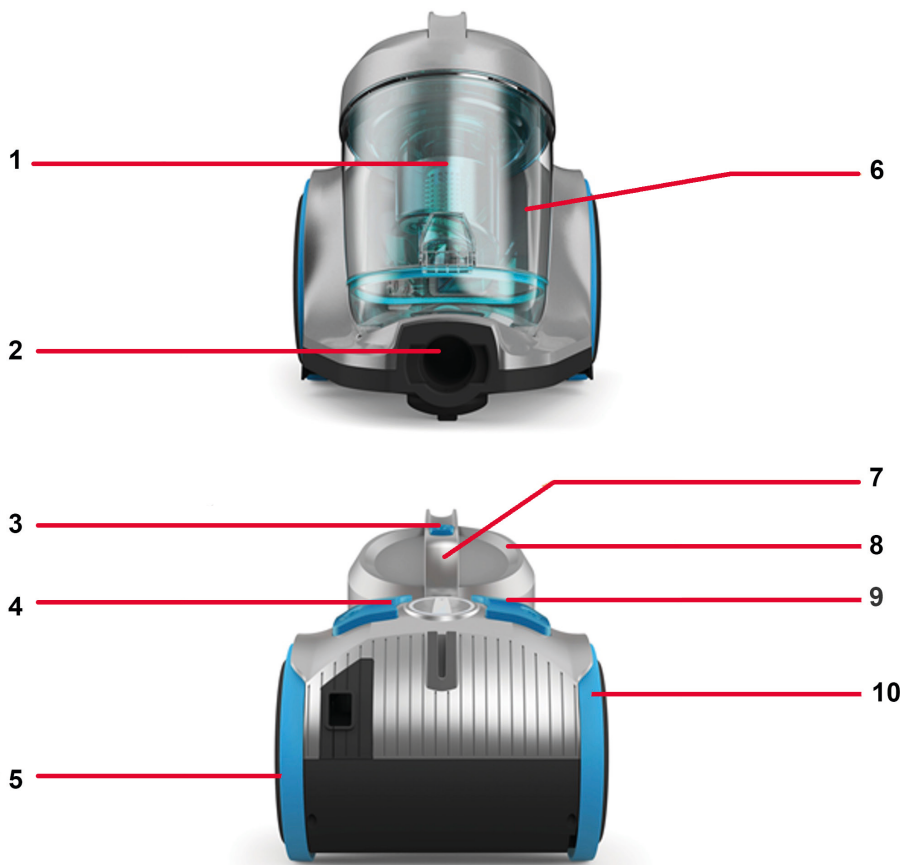

1. Séparateur et déflecteur
2. Point d'entrée du tuyau
3. Bouton de déverrouillage du bac à poussière
4. Bouton d'enroulement du cordon
5. Filtre post-moteur (caché) et couvercle

6. Bac à poussière
7. Poignée de transport
8. Couvercle du bac à poussière
9. Bouton marche/arrêt
10. Extérieur de la roue

COMMENT INSTALLER/UTILISER L'APPAREIL

AVANT DE COMMENCER

- Éteignez et débranchez toujours l'aspirateur avant de connecter ou de déconnecter le tuyau/les accessoires ou de retirer et de vider le bac à poussière.
- L'aspirateur est équipé d'un coupe-circuit thermique. Si, pour une raison quelconque, l'aspirateur surchauffe, le thermostat éteint automatiquement l'aspirateur. Si tel est le cas, éteignez l'aspirateur et débranchez-le de la prise électrique. Retirez et videz le bac à poussière et vérifiez également la présence d'obstructions dans l'aspirateur. Laissez l'aspirateur refroidir pendant environ 1 heure (si vous avez nettoyé les filtres, veuillez attendre 24 heures pour que les filtres sèchent complètement avant de les remettre dans l'appareil).
- Nettoyez le filtre pré-moteur chaque fois que le bac à poussière est vidé et remplacez les filtres tous les 12 mois.
- Si l'aspirateur est obstrué, éteignez-le et débranchez-le avant de retirer l'obstruction.
- Lorsque vous utilisez les accessoires, assurez-vous toujours que la barre de la brosse est placée en position « Arrêt ».

IMPORTANT : La base de l'aspirateur doit toujours être positionnée à plat sur le sol au démarrage et pendant l'utilisation. Le bac à poussière doit être verrouillé en place avant de soulever l'aspirateur par la poignée de transport.

MONTAGE DE VOTRE APPAREIL

IMPORTANT : L'état des filtres influence les performances de votre appareil. Veuillez vérifier et nettoyer régulièrement les filtres (selon le niveau d'utilisation). Pour des instructions de nettoyage complètes, consultez « Entretien de votre appareil ».

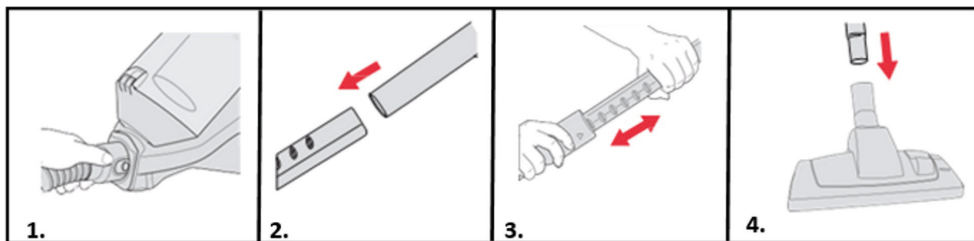

1. Insérez l'extrémité du tuyau dans l'appareil. Assurez-vous que le tuyau est enclenché.
2. Insérez le manche dans le tube d'extension télescopique.
3. Appuyez sur le bouton du tube d'extension télescopique et ajustez la longueur requise.
4. Insérez l'autre extrémité du tube télescopique dans la brosse de sol jusqu'à ce qu'elle s'enclenche.

INSTRUCTIONS D'UTILISATION

IMPORTANT : Le moteur est équipé d'un coupe-circuit thermique. Si, pour une raison quelconque, l'appareil surchauffe, le thermostat s'éteint automatiquement.

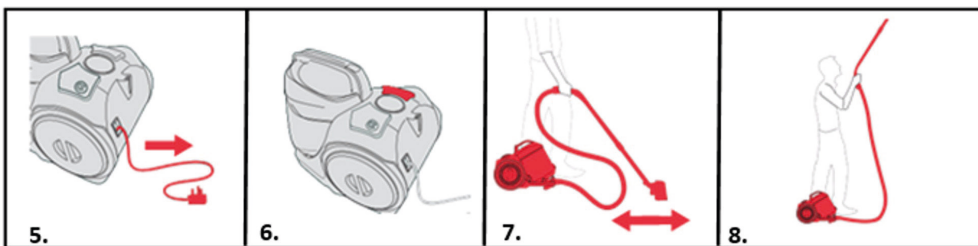

5. Déroulez complètement le cordon d'alimentation. Une marque jaune sur le cordon indique la longueur recommandée du cordon. Ne dépassez pas la marque jaune sur le cordon.
6. Branchez et allumez l'appareil en appuyant sur le bouton d'alimentation.

7. Utilisez l'aspirateur en déplaçant la brosse de sol en arrière et en avant pour un nettoyage efficace.
8. Retirez la brosse de sol pour une utilisation dans les endroits plus difficiles à atteindre.

UTILISATION DE VOS ACCESSOIRES

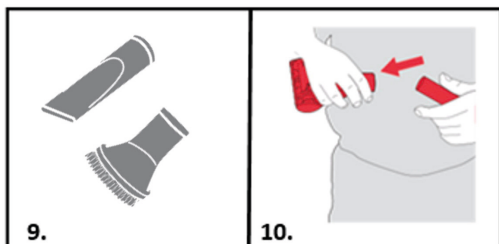

9. Choisir un accessoire
10. Enfoncez l'accessoire sur le tube d'extension télescopique ou le tuyau.

VIDAGE ET NETTOYAGE DU BAC À POUSSIÈRE

IMPORTANT : Éteignez et débranchez toujours l'aspirateur de la prise électrique avant de monter, d'ouvrir ou de vider le bac à poussière, ou avant de connecter/déconnecter les accessoires. Vérifiez le filtre pré-moteur chaque fois que vous videz le bac à poussière et tapotez-le contre une poubelle pour retirer la saleté/les débris si nécessaire.

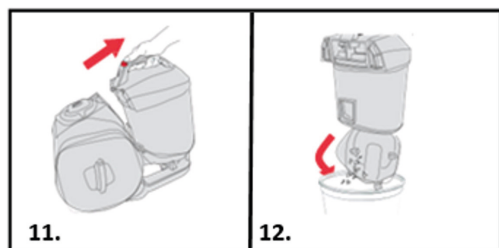

11. Retirez le bac à poussière en appuyant sur le bouton de déverrouillage du bac à poussière et en soulevant le bac à poussière.
12. Tenez le bac à poussière au-dessus d'une poubelle. Appuyez sur le clip de libération de la poussière au fond du bac, la trappe de libération de la poussière s'ouvre pour permettre la sortie de la poussière/des débris.

NETTOYAGE DU FILTRE PRÉ-MOTEUR

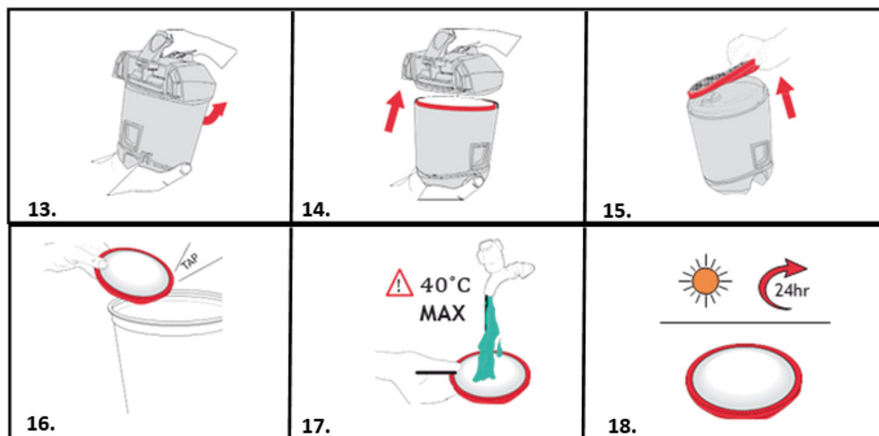

13. Tenez le bac à poussière et tournez le couvercle dans le sens inverse des aiguilles d'une montre.
14. Soulevez le couvercle pour accéder au filtre pré-moteur.
15. Soulevez le filtre pré-moteur.
16. Tapotez le filtre pré-moteur contre une poubelle pour retirer la poussière/les débris.
17. Rincez le filtre pré-moteur sous l'eau (max 40 °C).
18. Laissez-le sécher pendant 24 heures ou jusqu'à ce qu'il soit complètement sec avant de le remettre dans l'appareil.

NETTOYAGE DU DÉFLECTEUR

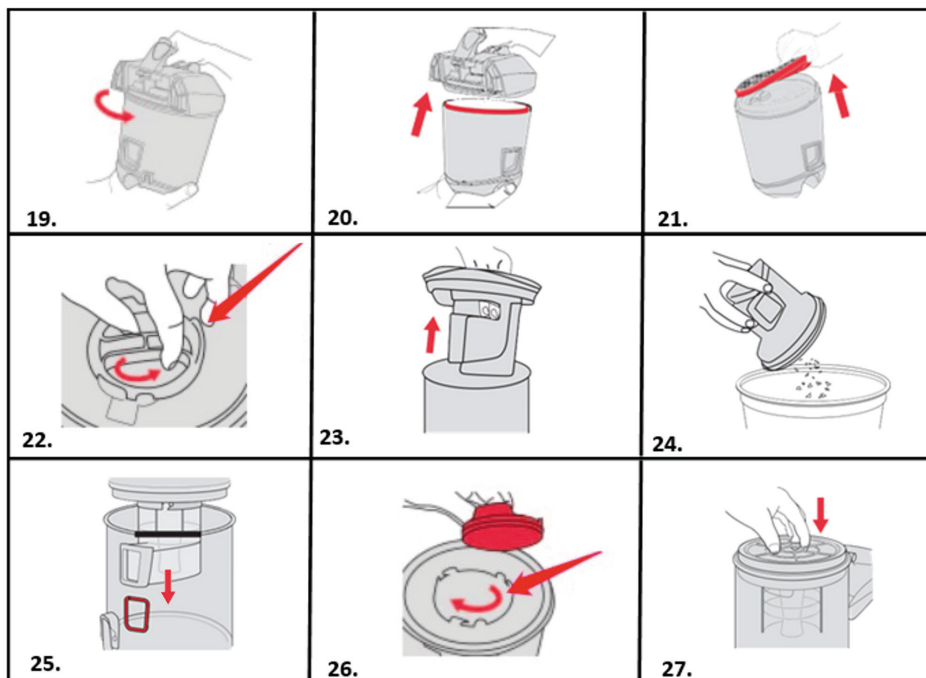

19. Tenez le bac à poussière et tournez le couvercle dans le sens inverse des aiguilles d'une montre.
20. Soulevez le couvercle pour accéder au filtre pré-moteur.
21. Soulevez le filtre pré-moteur.
22. Tournez le capuchon séparateur dans le sens inverse des aiguilles d'une montre pour le déverrouiller et le retirer.
23. Soulevez et retirez le séparateur du bac à poussière.
24. Tapotez le séparateur contre une poubelle pour retirer la poussière/ les débris.
25. Assurez-vous que le trou rectangulaire du bac à poussière est aligné avec le trou rectangulaire du séparateur.
26. Remettez le capuchon séparateur, tournez-le dans le sens des aiguilles d'une montre pour le verrouiller.
27. Remettez le filtre pré-moteur. Fermez le couvercle du bac à poussière en vous assurant qu'il s'enclenche et se verrouille en place.

Remarque : Pour simplifier le nettoyage, suivez le processus de nettoyage à 3 étapes indiqué à l'arrière du bac à poussière. Ne remplissez pas trop le bac à poussière. Remplacez les filtres tous les 6 à 9 mois.

ENTRETIEN DU FILTRE POST-MOTEUR

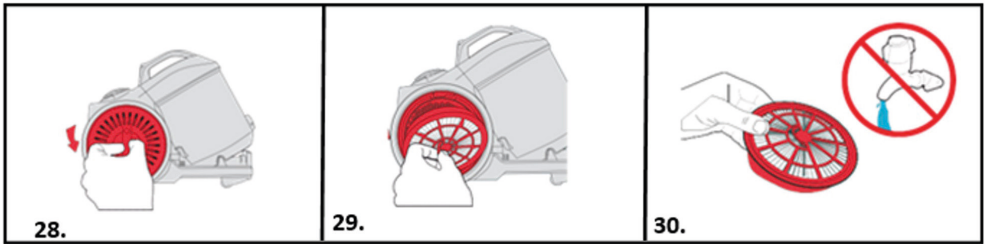

28. Le filtre post-moteur se situe dans la roue droite. Tenez le centre de la roue et tournez le couvercle de la roue dans le sens inverse des aiguilles d'une montre.
29. Avec le couvercle de roue retiré, le filtre post-moteur s'enlève facilement.
30. Contrôlez la décoloration du filtre post-moteur.

IMPORTANT : Le filtre d'évacuation est conçu pour assurer une longue durée de vie sans entretien. Le filtre doit être vérifié régulièrement et s'il est fortement décoloré, il doit être remplacé. Veuillez ne pas laver, frotter ou brosser le filtre car cela endommagera la matière délicate du filtre.

ATTENTION : Ne lavez pas le filtre post-moteur.

RETRAIT DES OBSTRUCTIONS DU TUYAU

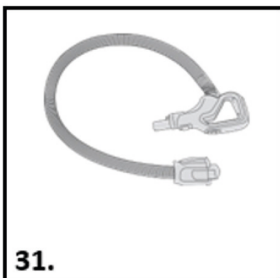

31. Retirez le tuyau de l'aspirateur et du tube d'extension télescopique. Retirez les obstructions en insérant un cintre en fil de fer dans le tuyau.

REMARQUE : Pour vérifier la présence d'une obstruction dans le tuyau, faites tomber une petite boule de papier dans le tuyau. Le papier tombera si le tuyau est dégagé.

DÉPANNAGE

Si vous rencontrez un problème avec votre aspirateur, suivez cette liste de vérification simple avant de contacter le centre de service client de l'agence.

A : Des accessoires sont manquants

- 1) *Vérifiez le contenu de l'emballage indiqué sous les spécifications du produit pour vous assurer des pièces incluses avec l'appareil.*

B : L'appareil n'est pas alimenté

- 1) *La fiche n'est pas (bien) branchée à la prise électrique.*
- 2) *Vérifiez si la fiche doit être remplacée.*
- 3) *Le thermostat du moteur s'est peut-être déclenché. Si tel est le cas, débranchez l'aspirateur. Retirez et videz le bac à poussière et vérifiez la présence d'obstructions dans le tuyau. Nettoyez le sable de filtration et laissez l'aspirateur refroidir pendant environ 1 heure (si vous avez lavé les filtres, vous devez attendre 24 heures pour que les filtres sèchent complètement avant de les remettre dans l'aspirateur).*

C : L'aspirateur ne capture pas la poussière

- 1) *Le bac à poussière n'est peut-être pas installé correctement, retirez le bac à poussière de l'aspirateur et vérifiez s'il est monté correctement, réinstallez-le en vous assurant qu'il est enclenché.*
- 2) *Le filtre est peut-être obstrué, nettoyez le filtre.*
- 3) *Le bac à poussière est peut-être obstrué, videz le bac à poussière.*
- 4) *Une obstruction est peut-être présente dans le tuyau/tube. Déconnectez-le de l'aspirateur et retirez soigneusement les obstructions.*

D : De la poussière s'échappe de l'aspirateur

- 1) *Les filtres sont peut-être obstrués, nettoyez les filtres.*

SPÉCIFICATIONS DU PRODUIT

Type de source d'alimentation : Alimentation secteur

Tension d'entrée : 220 - 240 V CA 50/60 Hz

Technologie : Mono cyclone

Fiche électrique : Type C (CEE 7/17)

Enroulement automatique du câble : Oui

Manche intégré : Non

Longueur du cordon d'alimentation : 5 m

Avec sac à poussière ou sans sac : Sans sac

Puissance : 800 W

Matériau : plastique ABS

Type de brosse : Brosse combinée

Portée : 7,5 m

Longueur du tube : 74,5 cm

Matériau du tube : Métal

Filtre à air HEPA : Hepa 12

Capacité du bac à poussière : 2,5 l

Contrôle réglable de l'aspiration : Non

Niveau sonore : 80 dB

CONTENU DE L'EMBALLAGE

1 aspirateur

1 brosse à meubles

1 suceur

ENVIRONNEMENT

Le symbole sur cet appareil indique qu'il ne doit pas être traité comme un déchet ménager. Au lieu de cela, il doit être remis au point de collecte applicable pour le recyclage des équipements électriques et électroniques. L'élimination doit être effectuée conformément aux réglementations environnementales locales en matière d'élimination des déchets. Pour obtenir des informations plus détaillées sur le traitement, la récupération et le recyclage de cet appareil, veuillez contacter votre mairie, votre service d'élimination des déchets ménagers ou le magasin où vous avez acheté l'appareil.

Cet appareil est conforme aux directives européennes 2014/30/CE, 2014/35/CE et 2011/65/UE.



(NL) GEBRUIKSAANWIJZING
SINGLE CYCLONE
STOFZUIGER ZONDER STOFZAK
ITEMNR.: 871125247532
MODEL: V8223

Scan QR-Code voor
uitgebreide handle-
iding



BELANGRIJKE VEILIGHEIDSINSTRUCTIES

Dit apparaat mag uitsluitend worden gebruikt voor huishoudelijke reiniging en niet voor commercieel of industrieel gebruik. Zorg ervoor dat u deze handleiding volledig begrijpt voordat u het apparaat in gebruik neemt.

WAARSCHUWING: GEVAAR VOOR MENSEN! **BELANGRIJK: Beschadiging van het apparaat!**

Daarnaast geven wij de volgende veiligheidsadviezen.

PLAATS

- Gebruik het apparaat niet buiten als het regent, en berg het daar niet op.
- Berg het apparaat niet op nabij hete ovens of verwarmingsapparaten.
- Berg uw stofzuiger op een koele, droge plaats op. Als de filters zijn gereinigd volgens de gebruiksaanwijzing, zorg dan dat ze goed droog zijn voordat u ze opbergt.

NETSNOER

- Trek het snoer niet te strak aan en ga er niet met het apparaat over heen.
- Als het snoer beschadigd raakt, moet het volledige snoergedeelte worden vervangen. Doe dit niet zelf. Neem contact op met uw plaatselijke dealer.
- **Service door de dealer:** Om ervoor te zorgen dat dit apparaat veilig en efficiënt blijft werken, raden wij aan dat alle onderhoud of reparaties uitsluitend worden uitgevoerd door een erkende onderhoudsmonteur van de dealer.

KINDEREN

- Dit apparaat mag worden gebruikt door kinderen vanaf 8 jaar en personen met verminderde lichamelijke, sensorische of geestelijke vermogens of met gebrek aan ervaring en kennis, indien zij onder toezicht staan of instructies hebben gekregen over het veilig gebruik van het apparaat en de gevaren ervan begrijpen.
- Kinderen mogen niet met het apparaat spelen
- Dit apparaat mag worden gebruikt door kinderen vanaf 8 jaar.

PERSOONLIJKE VEILIGHEID

- Haal de stekker uit het stopcontact alvorens het apparaat te reinigen of te onderhouden.
- Breng geen wijziging op de stofzuiger aan.
- Nooit nabij explosieve vloeistoffen of dampen gebruiken.
- Zuig nooit ontvlambare of giftige vloeistoffen als benzine, kopieertoner of andere vluchtige stoffen met het apparaat op. Zuig nooit zuren, asbest of asbeststof met het apparaat op.
- Reparaties aan elektrische apparaten mogen alleen door opgeleid personeel worden uitgevoerd.
- Niet vakkundige reparaties kunnen gevaarlijk zijn voor gebruikers.
- Laat het apparaat nooit onbeheerd aanstaan.

PRODUCTVEILIGHEID

- Gebruik het apparaat nooit als de filters niet zijn aangebracht.
- Gebruik het apparaat nooit voor het opzuigen van hete as, gebroken glas, scherpe voorwerpen of vloeistoffen.
- Ter bescherming tegen brand, elektrische schokken en persoonlijk letsel mag u het snoer, de stekker of de reiniger niet in water of een andere vloeistof onderdompelen.
- Dit apparaat is niet bestemd om gebruikt te worden door personen (waaronder kinderen) met verminderde lichamelijke, sensorische of geestelijke vermogens, of met gebrek aan ervaring en kennis, tenzij zij onder toezicht staan of instructies hebben gekregen betreffende het gebruik van het apparaat van een persoon die voor hun veiligheid verantwoordelijk is. –
- Reiniging en gebruikersonderhoud mogen niet door kinderen zonder toezicht worden uitgevoerd
- Als het snoer beschadigd is, moet het worden vervangen door de fabrikant, diens service-agent of een soortgelijk gekwalificeerd persoon. Dit, om gevaar te voorkomen.
- Schakel de stofzuiger altijd uit voordat u de slang en accessoires loskoppelt of aansluit.

- Houd alle openingen vrij en vrij van vuil, aangezien dit de luchtstroom/aanzuiging kan beïnvloeden.
- Gebruik het apparaat niet om dieren of mensen schoon te maken.

ELEKTRISCHE EISEN

- Controleer of de spanning op het typeplaatje overeenkomt met de netspanning in uw huis, die wisselstroom moet zijn.

PRODUCTOMSCHRIJVING

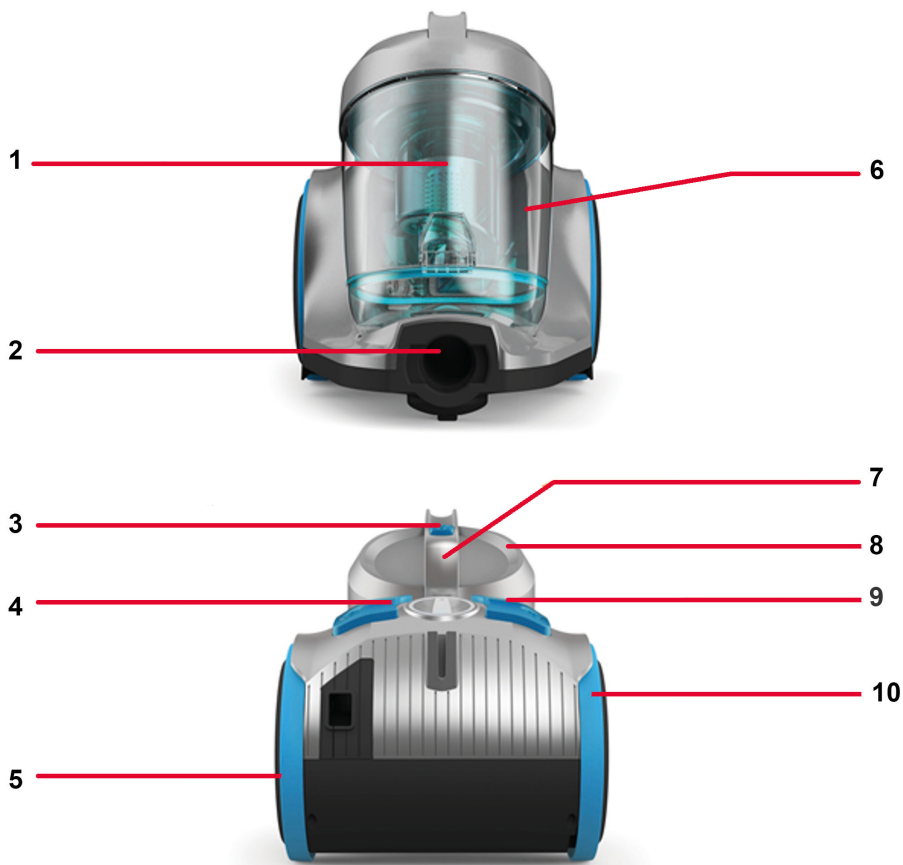

1. Scheider en beschermkap

2. Slang ingangspunt

3. Knop voor het losmaken van de vuilcontainer

4. Knop voor het terugspoelen van het snoer

5. Na-motorfilter (hier niet zichtbaar) en deksel

6. Stofreservoir

7. Draaggreep

8. Deksel stofreservoir

9. Knop aan-/uitschakelaar

10. Buitenste wiel en deksel

DE MACHINE INSTALLEREN / BEDIENEN

VOORDAT U BEGINT

- Schakel de stofzuiger altijd uit en trek de stekker uit het stopcontact voordat u de slang/aansluitingen verbindt, of de verbinding ervan ongedaan maakt, of het stofreservoir verwijdert of leegmaakt.
- De stofzuiger is uitgerust met een thermische beveiliging. Als de stofzuiger om welke reden dan ook toch oververhit raakt, zal deze de stofzuiger automatisch uitschakelen. Als dit gebeurt, schakelt u de stofzuiger uit en haalt u de stekker uit het stopcontact. Verwijder en leeg het stofreservoir en controleer ook de stofzuiger op verstoppingen. Laat de stofzuiger ongeveer 1 uur afkoelen (als u de filters hebt schoongemaakt, wacht dan 24 uur tot de filters volledig droog zijn voordat u ze weer in de stofzuiger plaatst).
- Reinig het pre-motorfilter telkens als het stofreservoir wordt geleegd en vervang de filters om de 12 maanden.
- Als de stofzuiger geblokkeerd is, schakel hem dan uit en trek de stekker uit het stopcontact voordat u de verstopping verwijdert.
- Zorg er bij het gebruik van de accessoires altijd voor dat de borstelstang in de uit-stand staat.

BELANGRIJK: De basis van de stofzuiger moet bij het starten en tijdens het gebruik altijd plat op de vloer liggen . Het stofreservoir moet op zijn plaats worden vastgezet voordat de stofzuiger aan de draagbeugel wordt opgetild.

HET APPARAAT IN ELKAAR ZETTEN

BELANGRIJK: De toestand van de filters beïnvloedt de prestaties van uw machine. Controleer en reinig de filters regelmatig (afhankelijk van de mate van gebruik). Voor volledige reinigingsinstructies, zie "onderhoud van uw machine".

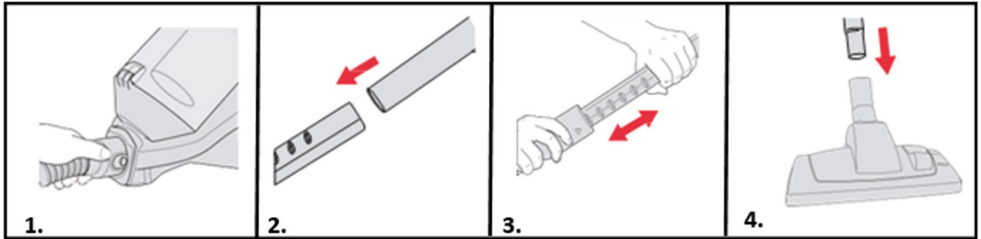

1. Steek het uiteinde van de slang in het apparaat. Controleer of de slang op zijn plaats zit.
2. Steek de handgreep in de telescopische verlengbuis.
3. Druk op de knop op de telescopische verlengbuis en stel de gewenste lengte in.
4. Steek het andere uiteinde van de telescopische buis in de vloerkop tot hij vastklikt.

GEBRUIK

BELANGRIJK: De stofzuiger is uitgerust met een thermische beveiliging. Als het apparaat om wat voor reden dan ook oververhit raakt, schakelt de thermostaat automatisch uit.

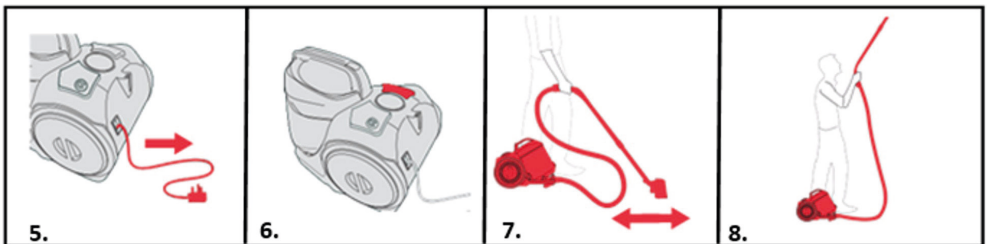

5. Wikkel het snoer volledig af. Een gele markering op het snoer geeft de aanbevolen snoerlengte aan. Ontrol het snoer niet voorbij de gele markering.
6. Steek de stekker in het stopcontact en schakel het apparaat in

- door op de aan/uit-knop te drukken.
7. Gebruik de stofzuiger door de vloerkop naar achteren en naar voren te bewegen voor een effectieve reiniging.
 8. Verwijder de vloerkop en gebruik de slang op moeilijker bereikbare plaatsen.

UW ACCESSOIRES GEBRUIKEN

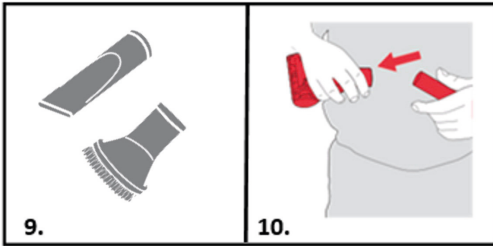

9. Kies een opzetstuk
10. Steek de handgreep in de telescopische verlengbuis.

LEGEN EN SCHOONMAKEN VAN HET STOFRESERVOIR

BELANGRIJK: Schakel de stofzuiger altijd uit en trek de stekker uit het stopcontact voordat u het stofreservoir opent, hanteert of leegmaakt. Of voordat u de opzetstukken aansluit/afkoppelt. Controleer het pre-motorfilter elke keer dat u het stofreservoir leegt en tik tegen een bak om vuil/afval te verwijderen indien nodig.

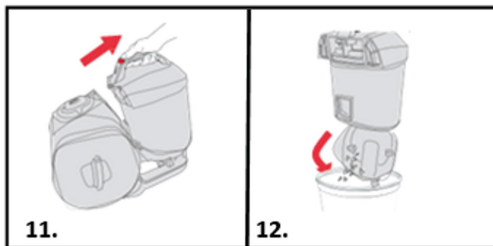

11. Verwijder het stofreservoir door de ontgrendelingsknop van het stofreservoir in te drukken en het op te tillen.
12. Houd het stofreservoir boven een afvalbak. Druk op de stofverwijderingsklem aan de onderkant van het reservoir, de stofverwijderingsklep gaat open zodat het stof eruit kan vallen.

REINIGEN VAN HET PRE-MOTORFILTER

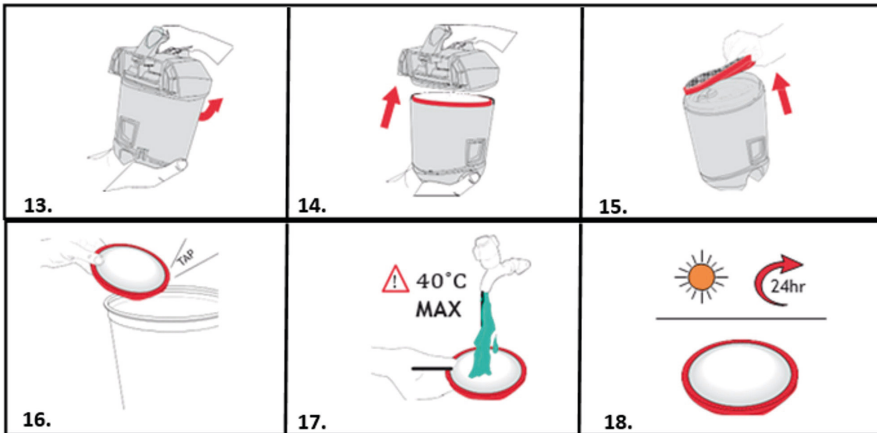

13. Houd het stofreservoir vast en draai het deksel naar links.
14. Til het deksel op om het pre-motorfilter komt vrij te krijgen.
15. Til het pre-motorfilter eruit.
16. Tik het pre-motorfilter tegen een afvalbak om het stof/vuil te verwijderen.
17. **Spoel** het pre-motorfilter onder water (max 40°C) af.
18. Laat 24 uur drogen of tot het volledig droog is alvorens het terug in de machine te plaatsen.

SCHOONMAKEN VAN HET FILTER

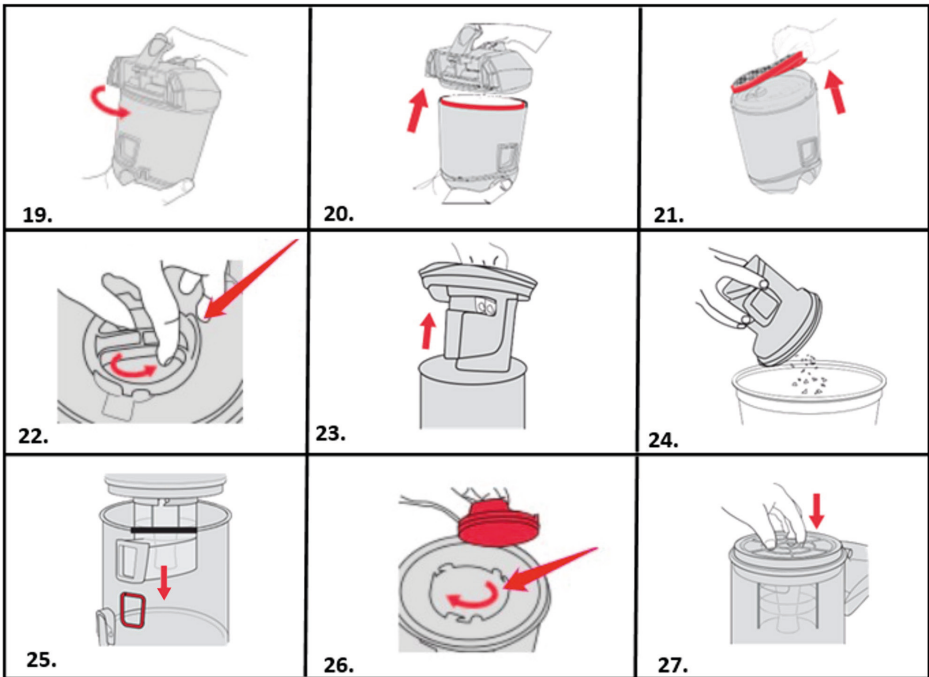

19. Houd het stofreservoir vast en draai het deksel naar links.
20. Til het deksel op om het pre-motorfilter vrij te krijgen.
21. Til het pre-motorfilter eruit.
22. Draai de kap van de vuilscheider naar links om deze te ontgrendelen en te verwijderen.
23. Til de vuilscheider op en verwijder deze uit het stofreservoir.
24. Tik de vuilscheider tegen een afvalbak om eventueel vuil te verwijderen.
25. Zorg ervoor dat de rechthoekige opening in het stofreservoir op een lijn ligt met het rechthoekige gat op de vuilscheider.
26. Plaats de kap van de vuilscheider terug, draai naar rechts om te vergrendelen.
27. Zet het pre-motorfilter terug. Sluit het deksel van het reservoir en zorg ervoor dat het vastklikt en vergrendelt.

Opmerking: Om het reinigen te vergemakkelijken, volgt u het 3-stappen-schoonmaakproces op de achterkant van het stofreservoir. Laat stofreservoirs niet te vol worden. Vervang de filters om de 6-9 maanden.

ONDERHOUD NA-MOTORFILTER

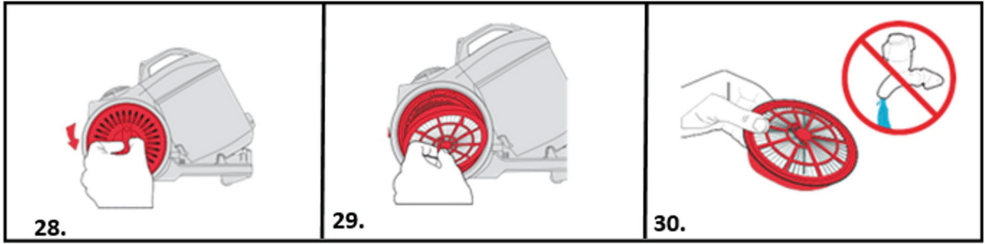

28. Het na-motorfilter bevindt zich in het rechterzijwiel. Houd het midden van het wiel vast en draai het wieldeksel naar links.

29. Als het wieldeksel er af is, kan het na-motorfilter gemakkelijk worden verwijderd.

30. Controleer het na-motorfilter op verkleuring.

BELANGRIJK: Het uitlaatfilter is ontworpen voor een lange levensduur zonder onderhoud. Het filter moet regelmatig worden gecontroleerd en wanneer het sterk verkleurd is, moet het worden vervangen. Het filter mag niet worden gewassen, geschrobd of geborsteld, aangezien dit het delicate filtermedium beschadigt.

WAARSCHUWING: Was na-motorfilter niet.

VERSTOPPINGEN UIT DE SLANG VERWIJDEREN

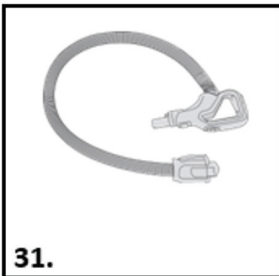

31. Verwijder de slang van de stofzuiger en de telescopische verlengbuis. Verwijder eventuele verstoppingen door een draadkleerhanger in de slang te steken.

OPMERKING: Om te testen of de slang verstopt zit, laat u een propje papier in de slang vallen. Het papier zal er doorheen vallen als de slang open is.

PROBLEEMOPLOSSING

Mocht u een probleem hebben met uw reiniger, volg dan deze eenvoudige checklist voordat u de klantenservice van de dealer belt.

A: Sommige accessoires ontbreken

- 1) *Controleer de VERPAKKINGSINHOUD die onder de productspecificaties is opgenomen om er zeker van te zijn dat de hulpstukken die bij het apparaat worden geleverd, er ook bij zitten.*

B: Apparaat krijgt geen stroom

- 1) *De stekker is niet (goed) in het stopcontact gestoken.*
- 2) *Controleer of de stekker vervangen moet worden.*
- 3) *De motorthermostaat kan geactiveerd zijn. Als dit is gebeurd, moet u de stekker uit het stopcontact halen. Verwijder en leeg het stofreservoir en controleer de slang op verstoppingen. Laat de stofzuiger ongeveer 1 uur afkoelen (als u de filters hebt gewassen, moet u 24 uur wachten tot de filters volledig droog zijn voordat u ze weer in de stofzuiger plaatst).*

C: Stofzuiger zuigt vuil niet op

- 1) *Het stofreservoir is mogelijk niet goed gemonteerd, verwijder het uit de stofzuiger en controleer of het goed gemonteerd is. Monteer het stofreservoir dan opnieuw en zorg ervoor dat het goed vergrendeld is.*
- 2) *Het filter kan verstopt zijn, reinig het filter..*
- 3) *Het stofreservoir kan verstopt zijn, leeg het stofreservoir.*
- 4) *Er kan een verstopping in de slang/buis zitten. Koppel de stofzuiger los en verwijder voorzichtig eventuele verstoppingen.*

D: Er ontsnapt stof uit de stofzuiger

- 1) *Het filter kan verstopt zijn, reinig het filter.*

PRODUCT SPECIFICATIES

Type voedingsbron: Netvoeding

Ingangsspanning: 220 - 240 V AC 50/60 Hz

Technologie: Single cyclone

Stekker: Type C (CEE 7/17)

Automatisch oprollen van de kabel: Ja

Geïntegreerde handgreep: Nee

Lengte snoer: 5m

Met of zonder stofzak: zonder stofzak

Vermogen: 800 W

Materiaal: ABS-kunststof

Type borstel: Combiborstel

Bereik: 7,5 m

Lengte buis: 74,5 cm

Buismateriaal: Metaal

HEPA-luchtfilter: Hepa 12

Stofcapaciteit: 2,5 l

Instelbare zuigkrachtregeling: Nee

Geluidsniveau: 80 dB

VERPAKKINGSINHOUD

1x stofzuiger

1x meubelopzetstuk

1x kierenmondstuk

MILIEU

Het symbool op dit apparaat geeft aan dat dit apparaat niet als huishoudelijk afval behandeld mag worden. In plaats daarvan moet het worden ingeleverd bij het correcte inzamelpunt voor de recycling van elektrische en elektronische apparatuur. Verwijdering moet gebeuren in overeenstemming met de plaatselijke milieuvorschriften voor afvalverwijdering. Voor nadere informatie over de behandeling, terugwinning en recycling van dit apparaat kunt u contact opnemen met het gemeentekantoor, uw huisvuil- en afvalverwerkingsdienst of de winkel waar u het apparaat hebt gekocht.

Dit apparaat voldoet aan de Europese Richtlijnen 2014/30/EG, 2014/35/EG en 2011/65/EU.



IT **MANUALE DI ISTRUZIONI**
ASPIRAPOLVERE MONOCICLONICO
SENZA SACCHETTO
ARTICOLO N.: 871125247532
MODELLO: V8223

Eseguire la scansione del
codice QR per accedere al
manuale più dettagliato



IMPORTANTI ISTRUZIONI DI SICUREZZA

Questo apparecchio deve essere utilizzato solo per la pulizia domestica e non per uso commerciale o industriale. Assicurarsi di aver compreso tutte le informazioni contenute in questa guida prima di utilizzare l'apparecchio.

AVVERTENZA: PERICOLO PER LA PERSONA! **IMPORTANTE: Danni all'apparecchio!**

Inoltre, si consiglia di attenersi alle seguenti disposizioni di sicurezza.

LUOGHI DI UTILIZZO E CONSERVAZIONE

- Non utilizzare o tenere questo prodotto all'esterno quando piove.
- Non riporlo vicino a forni caldi o apparecchi di riscaldamento.
- Riporre l'aspirapolvere in un'area fresca e asciutta. Se i filtri sono stati puliti secondo le istruzioni riportate nella guida per l'utente, assicurarsi che siano completamente asciutti prima di riporre l'apparecchio.

CAVO DI ALIMENTAZIONE

- Non sforzare il cavo di alimentazione né passarci sopra con l'apparecchio.
- Se il cavo elettrico viene danneggiato, è necessario sostituire l'intero gruppo cavi. Non tentare di farlo da soli. Contattare i rivenditori locali.
- **Assistenza Agency:** per garantire il continuo funzionamento sicuro ed efficiente dell'apparecchio, si raccomanda di far eseguire qualsiasi operazione di assistenza o riparazione esclusivamente da un tecnico dell'assistenza Agency autorizzato.

BAMBINI

- Questo apparecchio può essere utilizzato da bambini di età superiore a 8 anni e da persone con capacità fisiche, sensoriali o mentali ridotte o che non dispongono dell'esperienza o della conoscenza necessaria purché siano supervisionati o abbiano ricevuto le istruzioni per un uso sicuro dell'apparecchio e comprendano i rischi associati.
- I bambini non devono giocare con l'apparecchio
- Questo apparecchio può essere utilizzato dai bambini sopra gli 8 anni.

SICUREZZA PERSONALE

- La spina di alimentazione deve essere rimossa dalla presa a muro prima di pulire l'apparecchio o di eseguire le operazioni di manutenzione.
- Non modificare l'aspirapolvere in alcun modo.
- Non utilizzare mai in presenza di liquidi o vapori esplosivi.
- Non raccogliere mai liquidi infiammabili o velenosi come benzina, toner per fotocopiatrici o altre sostanze volatili. Non raccogliere mai acidi, amianto o polvere di amianto.
- Le riparazioni degli apparecchi elettrici devono essere effettuate solo da personale qualificato.
- Le riparazioni effettuate da personale non qualificato possono essere pericolose.
- Non lasciare mai l'apparecchio in funzione senza sorveglianza.

SICUREZZA DEL PRODOTTO

- Non utilizzare mai l'apparecchio con i filtri rimossi.
- Non utilizzare mai l'apparecchio per aspirare cenere calda, vetri rotti, oggetti appuntiti o liquidi.
- Per proteggersi da incendi, scosse elettriche e lesioni personali, non immergere il cavo, la spina o l'aspirapolvere in acqua o altri liquidi.
- Questo apparecchio non è destinato all'uso da parte di persone (bambini compresi) con capacità fisiche, sensoriali o mentali ridotte o prive di esperienza e conoscenza, a meno che non siano supervisionate o siano state istruite sull'uso dell'apparecchio da una persona responsabile della loro sicurezza. –
- La pulizia e la manutenzione non devono essere eseguite da bambini senza supervisione
- Se il cavo di alimentazione è danneggiato, deve essere sostituito dal produttore, da un centro di assistenza autorizzato o da tecnici qualificati per evitare rischi.

- Spegnere sempre l'aspirapolvere prima di agganciare o sganciare il tubo flessibile e gli accessori.
- Mantenere tutte le aperture libere e prive di detriti per evitare di compromettere le prestazioni del flusso d'aria/ dell'aspirazione.
- Non utilizzare l'apparecchio su animali o persone.

REQUISITI ELETTRICI

- Verificare che la tensione elettrica riportata sull'etichetta dei valori nominali dell'apparecchio corrisponda a quella della presa, che deve essere a corrente alternata.

DESCRIZIONE DEL PRODOTTO

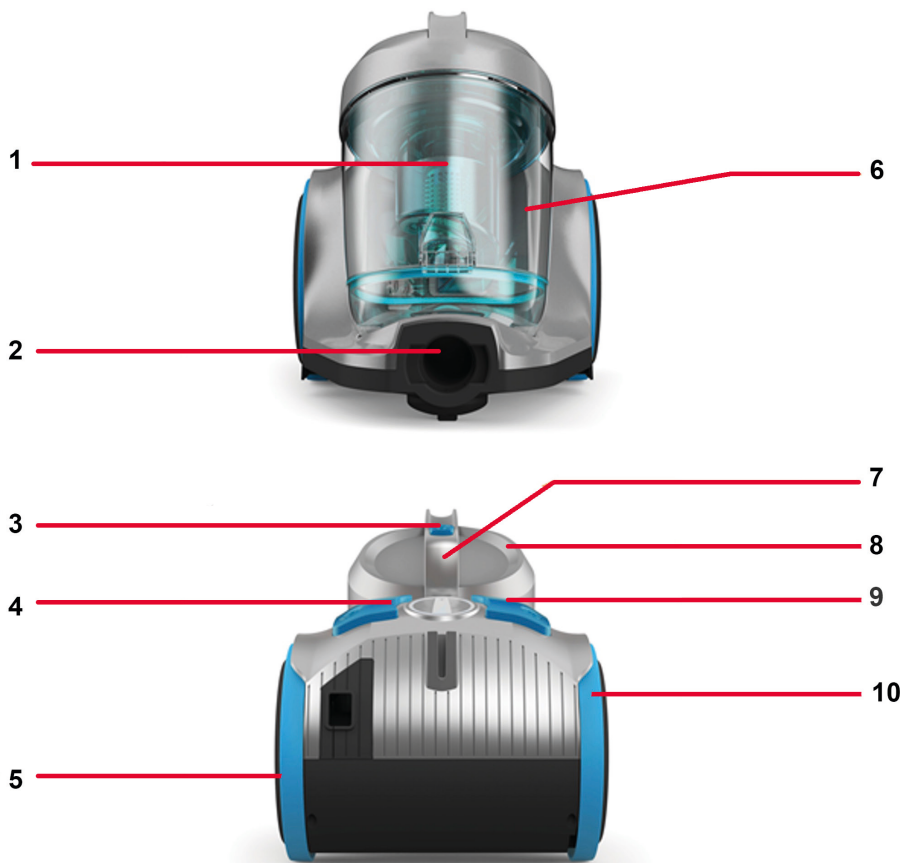

- | | |
|---|---|
| 1. Separatore e gruppo del contenitore dello sporco | 6. Contenitore dello sporco |
| 2. Punto di ingresso del tubo flessibile | 7. Maniglia per il trasporto |
| 3. Pulsante di sgancio del contenitore dello sporco | 8. Coperchio del contenitore dello sporco |
| 4. Pulsante di riavvolgimento del cavo | 9. Pulsante di alimentazione On/Off |
| 5. Filtro post-motore (nascosto) e coprifiltro | 10. Parte esterna della ruota |

COME INSTALLARE/USARE L'ASPIRAPOLVERE

PRIMA DI INIZIARE

- Spegnere e scollegare sempre l'aspirapolvere prima di agganciare o sganciare il tubo flessibile e gli accessori e svuotare il contenitore dello sporco.
- L'aspirapolvere è dotato di un interruttore termico. Se per qualsiasi motivo l'aspirapolvere si surriscalda, il termostato lo spegne automaticamente. In tal caso, spegnere l'aspirapolvere e staccare la spina dalla presa di corrente. Rimuovere e svuotare il contenitore dello sporco e controllare anche l'eventuale presenza di ostruzioni nell'aspirapolvere. Lasciare raffreddare l'aspirapolvere per circa 1 ora (se sono stati puliti i filtri, attendere 24 ore affinché i filtri si asciughino completamente prima di rimetterli nell'aspirapolvere).
- Pulire il filtro pre-motore ogni volta che si svuota il contenitore dello sporco e sostituire i filtri ogni 12 mesi.
- Se l'aspirapolvere è bloccato, spegnerlo e scollegarlo prima di rimuovere l'ostruzione.
- Quando si utilizzano gli accessori, assicurarsi sempre di posizionare la barra della spazzola su Off.

IMPORTANTE: la base dell'aspirapolvere deve essere sempre posizionata in piano sul pavimento all'avvio e durante l'uso. Il contenitore dello sporco deve essere bloccato in posizione prima di sollevare l'aspirapolvere per la maniglia di trasporto.

ASSEMBLAGGIO DELL'APPARECCHIO

IMPORTANTE: le condizioni dei filtri influiscono sulle prestazioni dell'apparecchio. Controllare e pulire periodicamente i filtri (a seconda dell'intensità di utilizzo). Per le istruzioni complete sulla pulizia, vedere la sezione "Manutenzione dell'aspirapolvere".

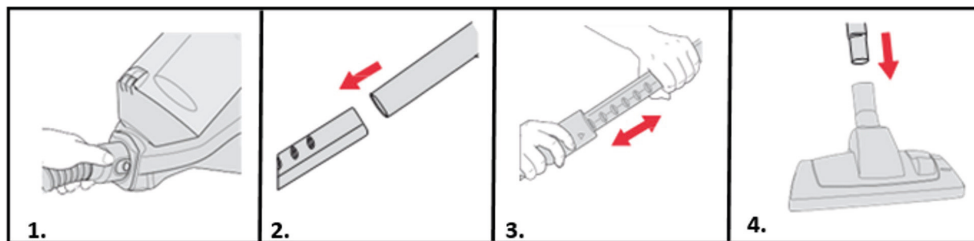

1. Inserire l'estremità del tubo flessibile nell'unità. Assicurarsi che il tubo sia scattato in posizione.
2. Inserire l'impugnatura nel tubo di prolunga telescopico.
3. Premere il pulsante sul tubo di prolunga telescopico e regolare in base alla lunghezza desiderata.
4. Inserire l'altra estremità del tubo telescopico nella spazzola per pavimenti finché non scatta in posizione.

MODALITÀ DI UTILIZZO

IMPORTANTE: il motore è dotato di un interruttore termico. Se per qualsiasi motivo l'unità dovesse surriscaldarsi, il termostato la spegne automaticamente.

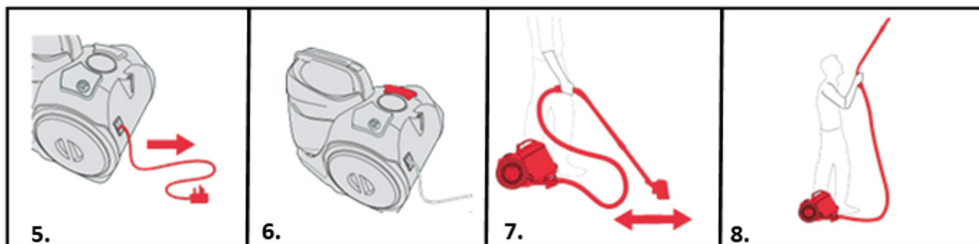

5. Srotolare completamente il cavo di alimentazione. Un segno giallo sul cavo indica la lunghezza massima a cui è possibile estendere il cavo. Non estendere il cavo oltre il segno giallo.
6. Collegare l'unità alla presa e accenderla premendo il pulsante di alimentazione.

7. Per una pulizia efficace, utilizzare l'aspirapolvere spostando la spazzola per pavimenti in avanti e indietro.
8. Rimuovere la spazzola per pavimenti se si desidera pulire punti difficili da raggiungere.

UTILIZZO DEGLI ACCESSORI

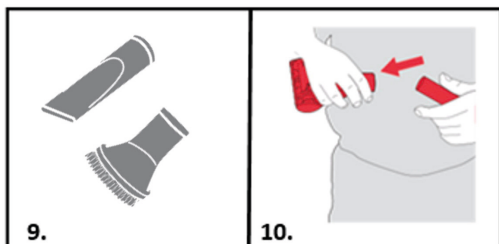

9. Scelta di un accessorio
10. Spingere l'accessorio nel tubo di prolunga telescopico o nel tubo flessibile.

SVUOTAMENTO E PULIZIA DEL CONTENITORE DELLO SPORCO

IMPORTANTE: spegnere e scollegare sempre l'aspirapolvere dalla presa elettrica prima di assemblare, aprire o svuotare il contenitore dello sporco o di agganciare o sganciare gli accessori. Controllare il filtro pre-motore ogni volta che si svuota il contenitore dello sporco e picchiettare contro un cestino dei rifiuti per rimuovere lo sporco/i detriti, se necessario.

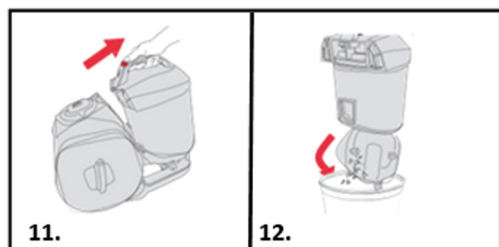

11. Rimuovere il contenitore dello sporco spingendo verso il basso l'apposito pulsante di sgancio e sollevando il contenitore.
12. Tenere il contenitore dello sporco sopra un cestino dei rifiuti. Premere la clip di rilascio dello sporco sul fondo del contenitore per aprire lo sportello e consentire la fuoriuscita dello sporco e dei detriti.

PULIZIA DEL FILTRO PRE-MOTORE

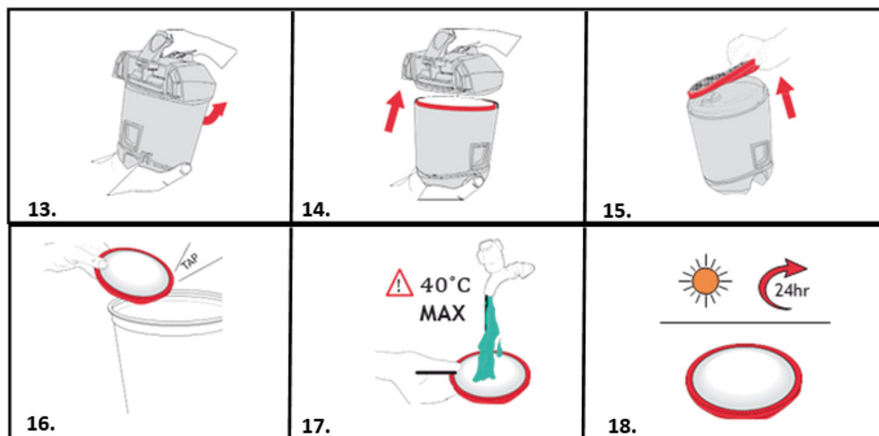

13. Tenere il contenitore dello sporco e girare il coperchio in senso antiorario.
14. Sollevare il coperchio per accedere al filtro pre-motore.
15. Rimuovere il filtro pre-motore.
16. Picchiettare il filtro pre-motore contro un cestino dei rifiuti per rimuovere sporco o detriti.
17. Sciacquare il filtro pre-motore sotto l'acqua corrente (temperatura massima di 40 °C).
18. Lasciare asciugare il filtro per 24 ore o finché completamente asciutto prima di inserirlo di nuovo nell'apparecchio.

PULIZIA DEL GRUPPO CONTENITORE DELLO SPORCO

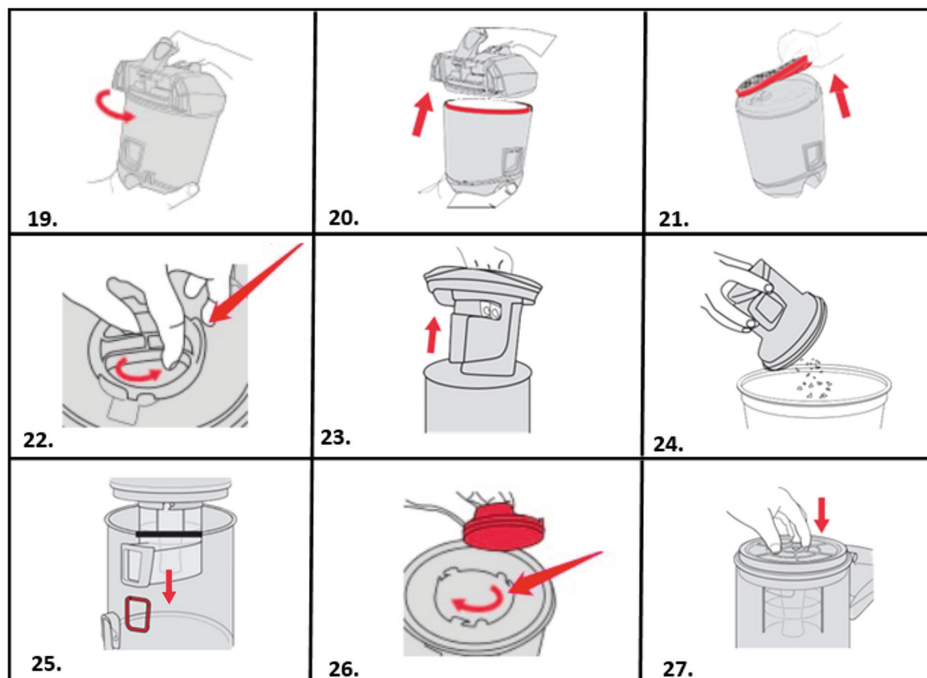

19. Tenere il contenitore dello sporco e girare il coperchio in senso antiorario.
 20. Sollevare il coperchio per accedere al filtro pre-motore.
 21. Rimuovere il filtro pre-motore.
 22. Girare il cappuccio del separatore in senso orario per bloccarlo e rimuoverlo.
 23. Sollevare e rimuovere il separatore dal contenitore della polvere.
 24. Picchiettare il separatore contro un cestino dei rifiuti per rimuovere sporco/detriti.
 25. Assicurarsi che il foro rettangolare sul contenitore dello sporco sia allineato con il foro rettangolare sul separatore.
 26. Riposizionare il cappuccio del separatore, ruotandolo in senso orario per bloccarlo.
 27. Sostituire il filtro pre-motore. Chiudere il coperchio del contenitore dello sporco assicurandosi che scatti e si blocchi in posizione.
- Nota: per semplificare la pulizia, seguire la procedura di pulizia in 3 fasi riportata sul retro del contenitore dello sporco. Non riempire eccessivamente il contenitore dello sporco. Sostituire i filtri ogni 6-9 mesi.**

MANUTENZIONE DEL FILTRO POST-MOTORE

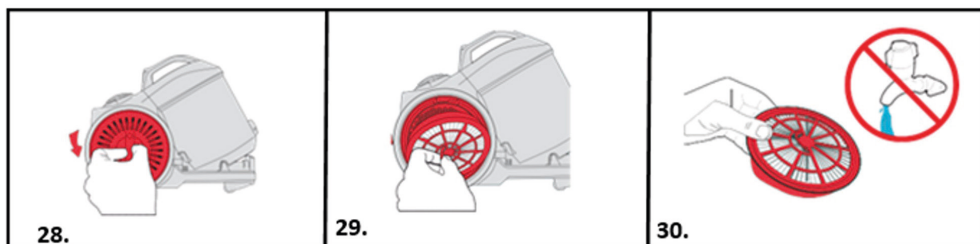

28. Il filtro post-motore si trova nella ruota laterale destra. Tenere il centro della ruota e ruotare il copriruota in senso antiorario.

29. Una volta smontato il copriruota, il filtro post-motore si rimuove facilmente.

30. Controllare se il filtro post-motore è scolorito.

IMPORTANTE: Il filtro di scarico è progettato per durare a lungo senza manutenzione. Il filtro deve essere controllato periodicamente e, se molto scolorito, deve essere sostituito. Non lavare, strofinare o spazzolare il filtro per evitare di danneggiare il delicato materiale filtrante.

ATTENZIONE: non lavare il filtro post-motore.

RIMOZIONE DELLE OSTRUZIONI DAL TUBO FLESSIBILE

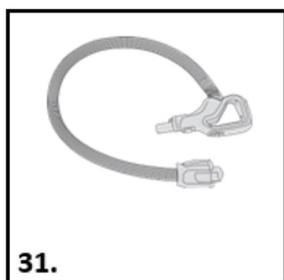

31. Rimuovere il tubo flessibile dall'aspirapolvere e dal tubo di prolunga telescopico. Rimuovere eventuali ostruzioni inserendo una gruccia metallica nel tubo flessibile.

NOTA: per verificare la presenza di un'ostruzione nel tubo flessibile, far cadere una pallina di carta al suo interno. La carta cadrà se il tubo non è ostruito.

RISOLUZIONE DEI PROBLEMI

In caso di problemi con l'aspirapolvere, seguire questa semplice lista di controllo prima di chiamare il Centro assistenza clienti Agency.

A: Alcuni accessori non sono inclusi

- 1) *Controllare il contenuto della confezione menzionato sotto le specifiche del prodotto per assicurarsi che le parti siano incluse con l'apparecchio.*

B: L'aspirapolvere non si accende

- 1) *La spina non è inserita (bene) nella presa elettrica.*
- 2) *Verificare se è necessario sostituire la spina.*
- 3) *Il termostato del motore potrebbe essere scattato. In questo caso, scollegare l'aspirapolvere. Rimuovere e svuotare il contenitore dello sporco e controllare anche l'eventuale presenza di ostruzioni nel tubo flessibile. Pulire il filtro e lasciare raffreddare l'aspirapolvere per circa 1 ora (se sono stati lavati i filtri, si dovranno attendere 24 ore affinché si asciughino completamente prima di rimetterli nell'aspirapolvere).*

C: L'aspirapolvere non raccoglie la polvere

- 1) *Il contenitore dello sporco potrebbe non essere montato correttamente; rimuoverlo dall'aspirapolvere e verificare che sia installato correttamente, quindi rimontarlo assicurandosi che sia bloccato in posizione.*
- 2) *Il filtro potrebbe essere intasato, nel qual caso occorre pulirlo.*
- 3) *Il contenitore dello sporco potrebbe essere bloccato, nel qual caso occorre svuotarlo.*
- 4) *Potrebbe esserci un'ostruzione nel tubo/tubo flessibile. Scollegare l'aspirapolvere e rimuovere eventuali ostruzioni.*

D. Dall'aspirapolvere esce della polvere

- 1) *I filtri potrebbero essere intasati, nel qual caso occorre pulirli.*

SPECIFICHE DEL PRODOTTO

Tipo di alimentazione: alimentazione di rete
Tensione in ingresso: 220-240 V CA 50/60 Hz
Tecnologia: monociclonica
Spina elettrica: Tipo C (CEE 7/17)
Riavvolgimento automatico del cavo: sì
Impugnatura integrata: no
Lunghezza del cavo di alimentazione: 5 m
Con o senza sacchetto della polvere: senza sacchetto
Alimentazione: 800 W
Materiale: plastica ABS
Tipo di spazzola: spazzola combinata
Portata: 7,5 m
Lunghezza del tubo: 74,5 cm
Materiale del tubo: metallo
Filtro dell'aria HEPA: Hepa 12
Capienza del contenitore della polvere: 2,5 l
Controllo regolabile dell'aspirazione: no
Rumorosità: 80 dB

CONTENUTO DELLA CONFEZIONE

1 aspirapolvere
1 bocchetta per mobili
1 bocchetta per fessure

AMBIENTE

Il simbolo presente su questo apparecchio indica che non può essere trattato come rifiuto domestico. Al contrario, deve essere portato negli appositi punti di raccolta dedicati al riciclaggio di apparecchiature elettriche ed elettroniche. Lo smaltimento deve avvenire nel rispetto delle normative ambientali locali in materia di smaltimento dei rifiuti. Per informazioni maggiormente dettagliate sul trattamento, il recupero e il riciclaggio dell'apparecchio, contattare il proprio ufficio comunale locale, il servizio di nettezza urbana e smaltimento dei rifiuti o il negozio nel quale è stato acquistato l'apparecchio. L'apparecchio è conforme alle Direttive Europee 2014/30/EC, 2014/35/EC e 2011/65/EU.



(ES) MANUAL DE INSTRUCCIONES
ASPIRADORA MONOCICLÓNICA
SIN BOLSA
ARTÍCULO N.º: 871125247532
MODELO: V8223

Escanee el código QR
para obtener el
manual ampliado



INSTRUCCIONES IMPORTANTES DE SEGURIDAD

Este aparato solo se debe utilizar para limpieza doméstica y no para uso comercial o industrial. Asegúrese de entender todas las instrucciones de esta guía antes de utilizar el aparato.

ADVERTENCIA: ¡PELIGRO PARA LAS PERSONAS!
IMPORTANTE: ¡Daños en el aparato!

Además, ofrecemos el siguiente consejo de seguridad.

UBICACIÓN

- No use el producto (ni lo deje) en el exterior cuando esté lloviendo.
- No guarde el aparato cerca de hornos o electrodomésticos que emitan calor.
- Guarde la aspiradora en un lugar fresco y seco. Si los filtros se han limpiado según las instrucciones de la guía del usuario, asegúrese de que estén bien secos antes de guardarlos.

CABLE DE CORRIENTE

- No deje que el cable de alimentación quede tenso ni haga funcionar el aparato por encima de él.
- Si el cable eléctrico se daña, hay que sustituir todo el conjunto del cable. No intente realizar esta tarea por sí mismo. Póngase en contacto con el vendedor local.
- **Servicio de Agencia:** Para garantizar el funcionamiento continuo, seguro y eficiente de este aparato, recomendamos que únicamente técnicos de servicio de una agencia autorizada lleven a cabo el mantenimiento y la reparación.

NIÑOS

- Este aparato lo pueden utilizar niños mayores de ocho años y personas con capacidades físicas, sensoriales o mentales reducidas, o con falta de experiencia y conocimiento, si se les supervisa o si se les proporcionan las instrucciones sobre el uso del aparato de forma segura y comprenden los peligros asociados.
- No permita que los niños jueguen con el aparato
- Los niños a partir de 8 años de edad pueden utilizar este aparato.

SEGURIDAD PERSONAL

- Antes de limpiar el aparato o de realizar operaciones de mantenimiento, hay que quitar el enchufe de la toma de corriente.
- No modifique la aspiradora de ningún modo.
- No la utilice en presencia de líquidos o vapores explosivos.
- No recoja nunca líquidos inflamables o tóxicos como gasolina, tóner de fotocopiadora u otras sustancias volátiles. No recoja nunca ácidos, amianto o polvo de amianto.
- Solo el personal capacitado debe llevar a cabo las reparaciones de los aparatos eléctricos.
- Las reparaciones no profesionales pueden ser peligrosas para los usuarios.
- El aparato no se debe dejar en funcionamiento sin supervisión.

SEGURIDAD DEL PRODUCTO

- No utilice nunca el aparato sin los filtros instalados.
- No utilice nunca el aparato para aspirar cenizas calientes, cristales rotos, objetos afilados o líquidos.
- Para evitar el riesgo de incendios, descargas eléctricas y lesiones personales, no sumerja el cable, el enchufe ni la aspiradora en agua ni en ningún otro líquido.
- Este aparato no está diseñado para que lo utilicen personas (incluidos niños) con capacidades físicas, sensoriales o mentales reducidas, o con falta de experiencia y conocimientos, a menos que cuenten con supervisión o hayan recibido instrucciones por parte de una persona responsable de su seguridad sobre el uso del aparato. –
- Los niños no deben realizar la limpieza ni el mantenimiento del producto sin supervisión.
- Si el cable de alimentación está dañado, el fabricante, su agente de servicio o una persona igualmente autorizada debe sustituirlo para evitar posibles peligros.
- Apague y desenchufe siempre la aspiradora antes de

- desconectar o conectar la manguera y los accesorios.
- Mantenga todas las aberturas despejadas y libres de residuos, ya que esto puede afectar al flujo de aire/ succión.
- No utilice el aparato para limpiar animales ni personas.

REQUISITOS ELÉCTRICOS

- Compruebe que la tensión que figura en la placa de características se corresponda con el suministro eléctrico de su casa, que debe ser de corriente alterna (CA).

DESCRIPCIÓN DEL PRODUCTO

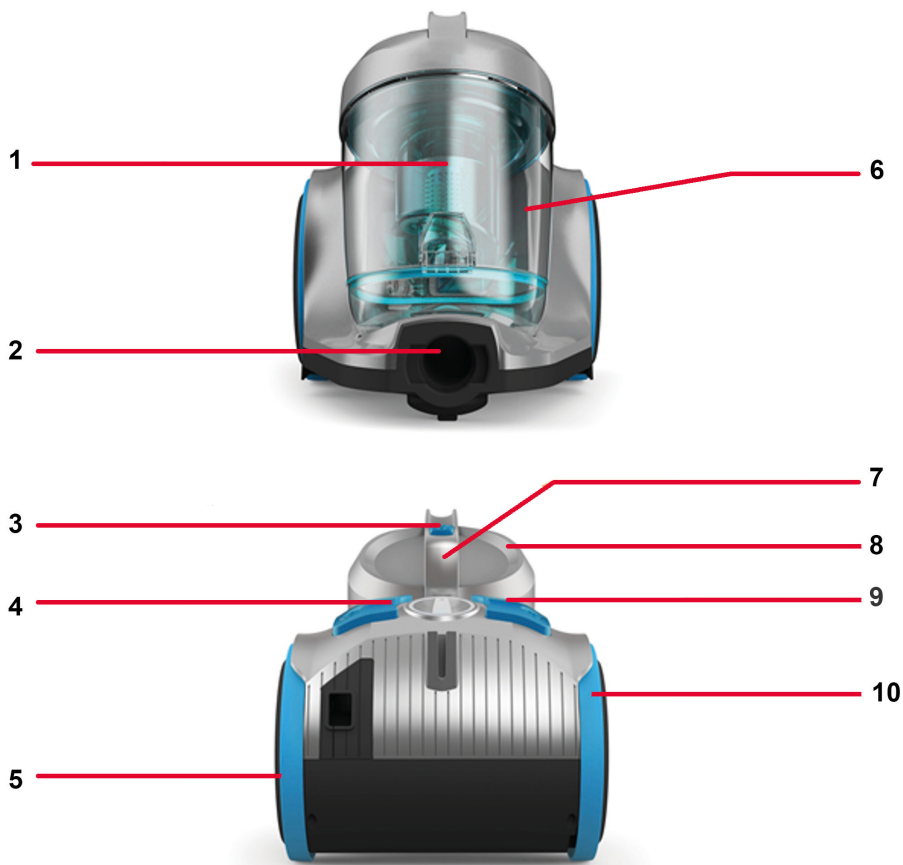

1. Separador y cubierta
2. Punto de entrada de la manguera
3. Botón de liberación del depósito de polvo
4. Botón de recogida del cable
5. Filtro posterior al motor (oculto) y cubierta

6. Depósito de polvo
7. Asa de transporte
8. Tapa del depósito de polvo
9. Botón de encendido / apagado
10. Rueda exterior

INSTALACIÓN / FUNCIONAMIENTO DE LA MÁQUINA

ANTES DE EMPEZAR

- Apague y desenchufe siempre la aspiradora antes de conectar o desconectar la manguera y los accesorios o de quitar y vaciar el depósito de polvo.
- La aspiradora está equipada con un interruptor térmico. Si por algún motivo la aspiradora se sobrecalienta, el termostato la apagará automáticamente. Si esto ocurre, apague la aspiradora y desenchúfela de la corriente eléctrica. Retire y vacíe el depósito de polvo y además compruebe si hay obstrucciones en la aspiradora. Deje que la aspiradora se enfríe durante una hora aproximadamente (si ha limpiado los filtros, deje que pasen 24 horas para que los filtros se sequen por completo antes de volver a colocarlos en la máquina).
- Limpie el filtro previo al motor cada vez que se vacíe el depósito de polvo y sustituya los filtros cada 12 meses.
- Si la aspiradora se obstruye, apáguela y desenchúfela antes de quitar la obstrucción.
- Cuando utilice los accesorios, asegúrese siempre de que la barra de cepillado esté en la posición de apagado.

IMPORTANTE: La base de la aspiradora debe colocarse siempre plana sobre el suelo cuando se ponga en marcha y se utilice. El depósito de polvo debe estar fijado en su posición antes de levantar la aspiradora por el asa de transporte.

MONTAJE DE LA MÁQUINA

IMPORTANTE: El estado de los filtros afecta al rendimiento de su máquina. Revise y limpie los filtros periódicamente (en función del nivel de uso). Para conocer las instrucciones completas de limpieza, consulte el apartado "Cuidado de la máquina".

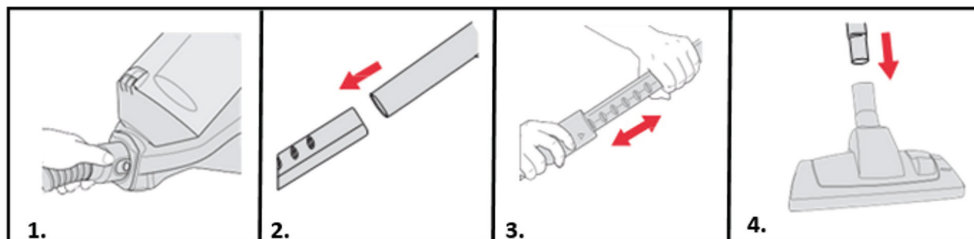

1. Inserte el extremo de la manguera en la unidad. Asegúrese de que la manguera haya encajado en su posición.
2. Inserte el asa en el tubo de extensión telescópico.
3. Pulse el botón en el tubo de extensión telescópico y ajústelo a la longitud requerida.
4. Introduzca el otro extremo del tubo telescópico en el cabezal del suelo hasta que encaje en su posición.

CÓMO USAR LA ASPIRADORA

IMPORTANTE: El motor está equipado con un interruptor térmico. Si por algún motivo la unidad se sobrecalienta, el termostato la apagará automáticamente.

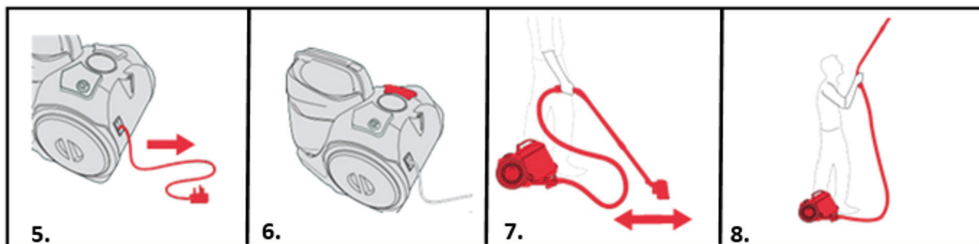

5. Desenrolle por completo el cable de alimentación. Una marca amarilla en el cable indica la longitud de cable recomendada. El cable no debe prolongarse más allá de la marca amarilla.
6. Enchufe y encienda la unidad pulsando el botón de encendido.

7. Utilice la aspiradora moviendo el cabezal del suelo hacia delante y hacia atrás para conseguir una limpieza eficaz.
8. Retire el cabezal del suelo para utilizarla en lugares de difícil acceso.

USO DE LOS ACCESORIOS

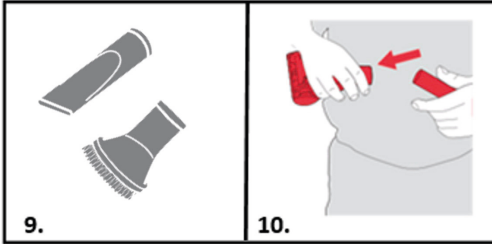

9. Elija un accesorio
10. Introduzca el accesorio en el tubo de extensión telescópico o en la manguera.

VACIADO Y LIMPIEZA DEL DEPÓSITO DE POLVO

IMPORTANTE: Apague y desenchufe siempre la aspiradora de la toma de corriente antes de montar, abrir o vaciar el depósito de polvo o antes de conectar/desconectar los accesorios. Compruebe el filtro previo al motor cada vez que vacíe el depósito de polvo y sacuda contra el cubo de la basura para retirar los restos o suciedad en caso necesario.

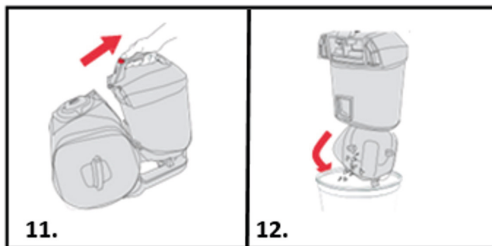

11. Retire el depósito de polvo pulsando el botón de liberación del mismo y levantando el depósito de polvo.
12. Coloque el depósito de polvo sobre el cubo de la basura. Presione el clip de liberación de polvo en la parte inferior del contenedor, la puerta del compartimento de polvo se abrirá permitiendo que caiga la suciedad/residuos.

LIMPIEZA DEL FILTRO PREVIO AL MOTOR

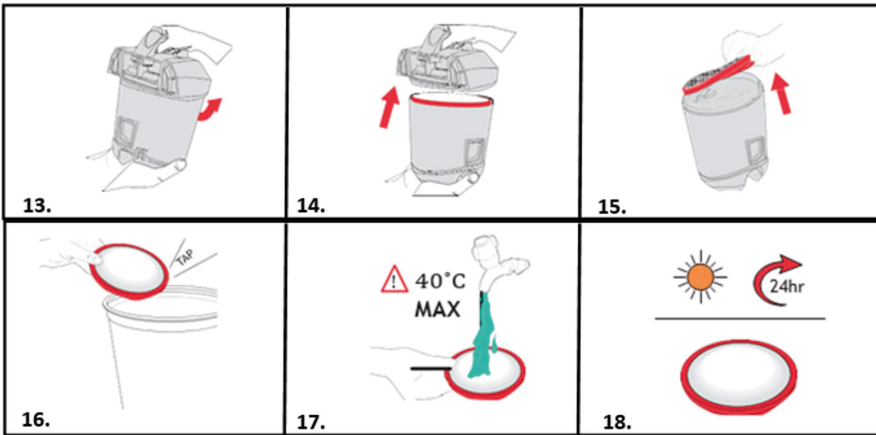

13. Sujete el depósito de polvo y gire la tapa en sentido contrario a las agujas del reloj.
14. Levante la tapa para mostrar el filtro previo al motor.
15. Levante el filtro previo al motor.
16. Sacuda el filtro previo al motor contra el cubo de la basura para retirar los restos o suciedad.
17. Enjuague el filtro previo al motor bajo el agua (40 °C máx.).
18. Déjelo secar durante 24 horas o hasta que esté completamente seco antes de volver a colocarlo en la máquina.

LIMPIEZA DE LA CUBIERTA

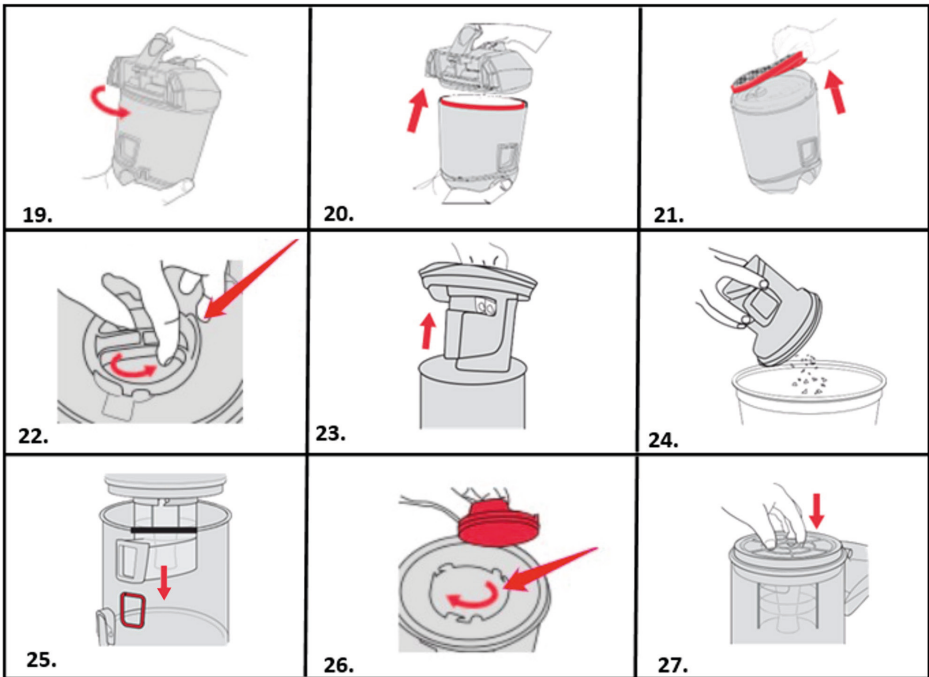

19. Sujete el depósito de polvo y gire la tapa en sentido contrario a las agujas del reloj.
20. Levante la tapa para mostrar el filtro previo al motor.
21. Levante el filtro previo al motor.
22. Gire la tapa del separador, gire en el sentido contrario a las agujas del reloj para desbloquearlo y sacarlo.
23. Levante y saque el separador del depósito de polvo.
24. Sacuda el separador contra el cubo de la basura para retirar los restos.
25. Asegúrese de que el orificio rectangular del depósito de polvo esté alineado con el orificio rectangular del separador.
26. Vuelva a colocar la tapa del separador, gire en el sentido de las agujas del reloj para bloquearla.
27. Sustituya el filtro previo al motor. Cierre la tapa del depósito de polvo para asegurarse de que encaje y se fije en su posición.
- Nota: Para una limpieza más sencilla, siga el proceso de limpieza en tres pasos que se indica en la parte posterior del depósito de polvo. No rellene el depósito de polvo en exceso. Sustituya los filtros cada 6-9 meses.**

MANTENIMIENTO DEL FILTRO POSTERIOR AL MOTOR

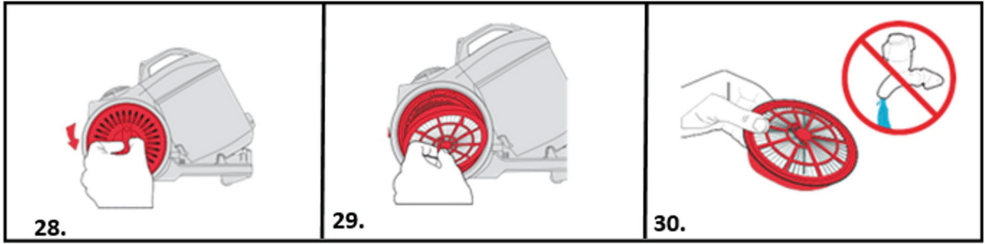

28. El filtro posterior al motor está ubicado en la rueda del lado derecho. Sujete el centro de la rueda y gire la cubierta de la rueda en sentido contrario a las agujas del reloj.
29. Con la cubierta de la rueda quitada, el filtro posterior al motor se retira fácilmente.
30. Compruebe si el filtro posterior al motor ha perdido el color.

IMPORTANTE: El filtro de salida está diseñado para ofrecer una larga vida útil sin necesidad de mantenimiento. El filtro se debe comprobar periódicamente y cuando haya perdido el color se debe sustituir. No lave, restriegue o cepille el filtro, ya que dañará el material delicado del filtro.

PRECAUCIÓN: No lave el filtro posterior al motor.

ELIMINACIÓN DE OBSTRUCCIONES EN LA MANGUERA

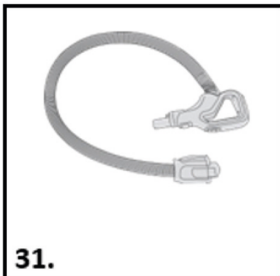

31. Quite la manguera de la aspiradora y del tubo de extensión telescópico. Elimine cualquier obstrucción insertando un alambre en la manguera (por ejemplo, el alambre de una percha).

NOTA: Para comprobar si hay obstrucciones en la manguera, deje caer una bolita de papel en la misma. El papel caerá si la manguera no tiene atascos.

SOLUCIÓN DE PROBLEMAS

Si tiene algún problema con la aspiradora, siga esta sencilla lista de comprobación antes de llamar al centro de atención al cliente de la agencia.

A: Falta algún accesorio

- 1) *Compruebe el contenido del paquete que se indica debajo de las especificaciones del producto para asegurarse de están incluidas todas las piezas de los aparatos.*

B: El aparato no tiene alimentación

- 1) *El enchufe no está (bien) conectado a la toma de corriente.*
- 2) *Compruebe si hay que sustituir el enchufe.*
- 3) *El termostato del motor puede haberse disparado. Si ha ocurrido esto, desenchufe la aspiradora. Retire y vacíe el depósito de polvo y además compruebe si hay obstrucciones en la manguera. Limpie la arena del filtro y deje que la aspiradora se enfríe durante aproximadamente 1 hora (si ha limpiado los filtros, deberá esperar 24 horas para que se sequen completamente antes de volver a colocarlos en la aspiradora).*

C: La aspiradora no aspira el polvo

- 1) *Es posible que el depósito de polvo no esté correctamente montado, sáquelo de la aspiradora y compruebe que está correctamente montado, vuelva a montarlo asegurándose de que quede fijado en su sitio.*
- 2) *Es posible que el filtro esté obstruido, limpie el filtro.*
- 3) *El depósito de polvo podría estar atascado, vacíelo.*
- 4) *Podría haber una obstrucción en la manguera/tubo. Desconéctela de la aspiradora y retire con cuidado las obstrucciones.*

D: El polvo se escapa de la aspiradora.

- 1) *Es posible que el filtro esté obstruido, limpie el filtro.*

ESPECIFICACIONES DEL PRODUCTO

Tipo de fuente de alimentación: red eléctrica
Tensión de entrada: 220 - 240 V CA 50/60 Hz
Tecnología: monociclónica
Enchufe: Tipo C (CEE 7/17)
Recogida automática del cable: sí
Asa integrada: no
Longitud del cable de alimentación: 5 m
Con bolsa de polvo o sin bolsa: sin bolsa
Potencia: 800 W
Material: plástico ABS
Tipo de cepillo: cepillo combinado
Alcance: 7,5 m
Longitud del tubo: 74,5 cm
Material del tubo: metal
Filtro de aire HEPA: Hepa 12
Capacidad del depósito para polvo: 2,5 l
Control de succión ajustable: no
Nivel de ruido: 80 dB

CONTENIDO

1 aspiradora
1 herramienta para muebles
1 boquilla para hendiduras

MEDIO AMBIENTE

Este símbolo, que aparece en el aparato, indica que este electrodoméstico no puede tratarse como desecho doméstico. En su lugar, deberá entregarse en el punto limpio para el reciclaje de equipos eléctricos y electrónicos correspondiente. Su eliminación debe llevarse a cabo de acuerdo con las normas medioambientales locales para la eliminación de residuos. Para obtener información más detallada sobre el tratamiento, recuperación y reciclaje de este electrodoméstico, póngase en contacto con la administración local de su ciudad, el servicio de recogida de residuos de su comunidad o la tienda donde compró el aparato.

Este aparato cumple con las Directivas Europeas 2014/30/CE, 2014/35/CE y 2011/65/UE.



(PT) MANUAL DE INSTRUÇÕES
ASPIRADOR CICLÓNICO
SIMPLES SEM SACO
N.º DE ARTIGO: 871125247532
MODELO: V8223

Ler o código QR para
obter o manual
completo



INSTRUÇÕES DE SEGURANÇA IMPORTANTES

Este aparelho só deve ser utilizado para limpeza doméstica e não para utilização comercial ou industrial. Certifique-se de que compreende totalmente este guia antes de utilizar o aparelho.

AVISO: PERIGO PARA A PESSOA! **IMPORTANTE: Danos no aparelho!**

Adicionalmente, oferecemos os seguintes conselhos de segurança.

LOCALIZAÇÃO

- Não utilize nem mantenha este produto no exterior quando estiver a chover.
- Não guarde o aparelho perto de fornos quentes ou aparelhos de aquecimento.
- Guarde o seu aspirador numa área fresca e seca. Se os filtros tiverem sido limpos de acordo com as instruções do manual do utilizador, certifique-se de que estão completamente secos antes de os guardar.

CABO DE ALIMENTAÇÃO

- Não permita que o cabo de alimentação seja esticado nem passe o aparelho sobre o cabo.
- Se o cabo elétrico ficar danificado, o conjunto completo do cabo deve ser substituído. Não tente efetuar esta tarefa sozinho. Contacte o concessionário local.
- **Assistência da Agency:** Para garantir um contínuo funcionamento eficiente e seguro deste aparelho, recomendamos que todas as manutenções ou reparações sejam realizadas apenas por um técnico de assistência autorizado da Agency.

CRIANÇAS

- Este aparelho pode ser utilizado por crianças com idade igual ou superior a 8 anos e por pessoas com capacidades físicas, sensoriais ou mentais reduzidas, ou com falta de experiência e conhecimento, caso tenham supervisão ou recebido instruções relativas à utilização segura do aparelho e compreendam os perigos envolvidos.
- As crianças não devem brincar com o aparelho
- Este aparelho pode ser utilizado por crianças com idade igual ou superior a 8 anos.

SEGURANÇA PESSOAL

- É necessário retirar a ficha da tomada antes de qualquer ação de limpeza ou manutenção no aparelho.
- Nunca faça qualquer modificação no aspirador.
- Nunca utilize na presença de líquidos ou vapores explosivos.
- Nunca aspire líquidos inflamáveis ou venenosos, como gasolina, toner de fotocopiadora ou outras substâncias voláteis. Nunca aspire ácidos, amianto ou poeiras de amianto.
- As reparações em aparelhos elétricos devem ser efetuadas apenas por pessoal qualificado.
- As reparações efetuadas por amadores podem ser perigosas para os utilizadores.
- O aparelho nunca deve ser deixado em funcionamento sem supervisão.

SEGURANÇA DO PRODUTO

- Nunca utilize o aparelho sem os filtros instalados.
- Nunca utilize o aparelho para aspirar cinzas quentes, vidro partido, objetos afiados ou líquidos.
- Para se proteger contra incêndios, choques elétricos e lesões pessoais, não mergulhe o fio, a ficha ou o aspirador em água ou outro líquido.
- Este aparelho não se destina a ser utilizado por pessoas (incluindo crianças) com capacidades físicas, sensoriais ou mentais reduzidas, ou com falta de experiência e conhecimento, exceto se tiverem supervisão ou recebido instruções relativas à utilização do aparelho por uma pessoa responsável pela sua segurança. –
- A limpeza e a manutenção pelo utilizador não devem ser efetuadas por crianças sem supervisão.
- Se o cabo de alimentação for danificado, tem de ser substituído

pelo fabricante, pelo respetivo fornecedor de serviços ou por pessoas com qualificação semelhante, a fim de evitar perigos.

- Desligue sempre o aspirador antes de desligar ou ligar a mangueira e os acessórios.
- Mantenha todas as aberturas livres de obstruções e detritos porque podem afetar o fluxo de ar/sucção.
- Não utilize o aparelho para limpar animais ou pessoas.

REQUISITOS ELÉTRICOS

- Verifique se a tensão indicada na placa de características corresponde à alimentação elétrica da sua casa, que deve ser de corrente alternada (CA).

[FI] KÄYTTÖOPAS
PÖLYPUSSITON YKSISYKLONINEN
PÖLYNIMURI
TUOTENRO: 871125247532
MALLI: V8223

Skannaa QR-koodi
avataksesi koko käyttöoppaan



TÄRKEITÄ TURVALLISUUSOHJEITA

Tätä laitetta tulisi käyttää vain kotitalouksien siivoamiseen, eikä kaupalliseen tai teolliseen käyttöön. Varmista, että olet lukenut tämän oppaan huolellisesti ennen laitteen käyttöä.

VAROITUS: HENKILÖVAHINGON RISKI! **TÄRKEÄÄ: Laiteaurion riski!**

Lisäksi tarjoamme seuraavat turvallisuutta koskevat neuvot.

SIJAINTI

- Älä käytä tai säilytä tätä tuotetta ulkona sateen aikana.
- Älä säilytä laitetta kuumien uunien tai lämmityslaitteiden läheisyydessä.
- Säilytä pölynimuria viileässä ja kuivassa paikassa. Jos suodattimet on puhdistettu käyttöoppaan ohjeiden mukaisesti, varmista ennen niiden varastointia, että ne ovat kuivuneet täysin.

VIRTAJOHTO

- Älä anna virtajohton kiristyä tai vie laitetta sen yli.
- Jos sähköjohto vahingoittuu, koko kaapelikoonpano täytyy vaihtaa uuteen. Älä yritä tehdä sitä itse. Ota yhteyttä paikalliseen jälleenmyyjään.
- **Agency-huolto:** Suosittelemme laitteen turvallisen ja tehokkaan käytön takaamiseksi, että huoltotoimet ja korjaukset suoritetaan vain valtuutetun Agency-huoltoedustajan toimesta.

LAPSET

- Tätä laitetta voivat käyttää vähintään 8-vuotiaat lapset ja sellaiset henkilöt, joiden fyysiset, aistinvaraiset tai henkiset ominaisuudet ovat alentuneet tai joilla ei ole kokemusta ja tietoa, jos heitä valvotaan tai heitä on opastettu käyttämään laitetta turvallisesti ja jos he ymmärtävät laitteen käyttöön liittyvät vaarat.
- Älä anna lasten leikkiä laitteella.
- Yli 8-vuotiaat lapset voivat käyttää tätä laitetta.

HENKILÖKOHTAINEN TURVALLISUUS

- Pistoke on irrotettava pistorasiasta ennen laitteen puhdistamista tai huoltamista.
- Älä tee pölynimuriin minkäänlaisia muutoksia.
- Älä koskaan käytä tuotetta räjähdysalttiiden nesteiden tai höyryjen läheisyydessä.
- Älä koskaan imuroi herkästi syttyviä tai myrkyllisiä nesteitä, kuten bensiiniä, tulostinmustetta tai muita räjähdysherkkiä nesteitä. Älä koskaan imuroi happeja, asbestia tai asbestipölyä.
- Elektroniikkalaitteiden huoltotoimet tulisi suorittaa vain koulutetun henkilöstön toimesta.
- Muiden kuin ammattilaisten suorittamat huoltotoimet voivat olla vaarallisia käyttäjille.
- Laitetta ei saa jättää koskaan käyntiin valvomatta.

TUOTETURVALLISUUS

- Älä käytä laitetta koskaan ilman suodattimia.
- Älä koskaan käytä laitetta kuuman tuhkan, rikkiäisen lasin, terävien esineiden tai nesteiden imuroimiseen.
- Älä kasta johtoa, pistoketta tai pölynimuria veteen tai muihin nesteisiin välttyäksesi tulipaloilta, sähköiskuilta ja henkilövahingoilta.
- Tätä laitetta ei ole tarkoitettu sellaisten henkilöiden (mukaan lukien lasten) käyttöön, joilla on fyysisiä, aistillisia tai henkisiä rajoitteita tai joilla ei ole riittävää aiempaa kokemusta tai tietämystä laitteesta, ellei heidän turvallisuudestaan vastaava henkilö valvo tai opasta heitä laitteen käytössä. –
- Lapset eivät saa puhdistaa tai huoltaa laitetta ilman aikuisten valvontaa.
- Jos virtajohto on vaurioitunut, valmistajan, huoltoedustajan tai vastaavan pätevän henkilön on vaihdettava se vaaran välttämiseksi.
- Sammuta pölynimuri aina ennen letkun tai lisätarvikkeiden liittämistä tai irrottamista.
- Pidä kaikki ilmanpoistoaukot avoimena ja puhtaina, jotta ilmavirtaus/imuteho ei heikkene.
- Älä käytä laitetta eläinten tai ihmisten puhdistamiseen.

SÄHKÖVAATIMUKSET

- Tarkasta, että arvokilpeen merkitty jännite vastaa kotitaloutesi virtalähdettä, jonka täytyy olla vaihtovirtainen (AC).

(NO) INSTRUKSJONSMANUAL
ENKEL SYKLON UTEN POSE
STØVSUGER
VARE NR: 871125247532
MODELL: V8223

Skann QR-kode for
forlenget manual



VIKTIGE SIKKERHETSINSTRUKSJONER

Dette apparatet skal kun brukes til rengjøring i hjemmet og ikke til kommersiell eller industriell bruk. Sørg for at denne veiledningen er fullstendig forstått før du bruker apparatet.

ADVARSEL: FARE FOR PERSONEN! **VIKTIG: Skader på apparatet!**

I tillegg tilbyr vi følgende sikkerhetsråd.

PLASSERING

- Ikke bruk eller oppbevar dette produktet ute når det regner.
- Ikke oppbevar apparatet i nærheten av varme ovner eller varmeapparater.
- Oppbevar støvsugeren på et kjølig, tørt sted. Hvis filterene har blitt rengjort i henhold til instruksjonene i brukerveiledningen, sørg for at de er helt tørre før de lagres.

STRØMKABEL

- Ikke la strømledningen bli spent eller kjør dette apparatet over det.
- Hvis den elektriske kablet blir skadet, må hele kabelenheten skiftes ut. Ikke prøv denne oppgaven selv. Kontakt de lokale forhandlerne.
- **Agency service:** For å sikre fortsatt sikker og effektiv bruk av dette apparatet, anbefaler vi at all service eller reparasjon kun utføres av en autorisert servicetekniker.

BARN

- Dette apparatet kan brukes av barn fra 8 år og oppover og personer med reduserte fysiske, sensoriske eller mentale evner eller mangel på erfaring og kunnskap hvis de har fått tilsyn eller instruksjoner om bruk av apparatet på en sikker måte og forstår farene involvert.
- Barn skal ikke leke med innretningen
- Dette apparatet kan brukes av barn fra 8 år og oppover.

PERSONLIG SIKKERHET

- Støpselet må tas ut av stikkontakten før rengjøring eller vedlikehold av apparatet.
- Modifiser aldri støvsugeren på noen måte.
- Bruk aldri i nærheten av eksplosive væsker eller damper.
- Plukk aldri opp brennbare eller giftige væsker som bensin, kopimaskintoner eller andre ustabile stoffer. Ta aldri opp syrer, asbest eller asbeststøv.
- Reparasjoner på elektriske apparater skal kun utføres av trent personell.
- Uprofesjonelle reparasjoner kan være farlige for brukere.
- Apparatet må aldri stå i drift uten tilsyn.

PRODUKTSIKKERHET

- Bruk aldri apparatet uten at filtrene er installert.
- Bruk aldri apparatet til å støvsuge varm aske, knust glass, skarpe gjenstander eller væsker.
- For å beskytte mot brann, elektrisk støt og personskade må du ikke dyppe ledningen, støpselet eller rengjøringsmiddelet i vann eller annen væske.
- Dette apparatet er ikke tiltenkt mennesker (inkludert barn) med fysisk, sensorisk eller mentalt handicap, eller de som mangler erfaring og kunnskap, med mindre er under oppsyn eller har fått veiledning om hvordan de kan anvende applikasjonen av et menneske ansvarlig for deres sikkerhet. –
- Rengjøring og brukervedlikehold må ikke utføres av barn uten tilsyn
- Hvis ledningen er skadet, må den skiftes ut av produsenten, dens serviceagent eller lignende kvalifiserte personer for å unngå fare.
- Slå alltid av støvsugeren før du kobler fra eller kobler til slangen og tilbehøret.
- Hold alle åpninger åpne og fri for rusk, da dette kan påvirke luftstrømmen/suget.
- Ikke bruk apparatet til å vaske dyr og mennesker.

ELEKTRISKE KRAV

- Sjekk at spenningen på typeskiltet stemmer overens med husets strømforsyning som må være AC (vekselstrøm).



DAMMSUGARE UTAN PÅSE MED EN ENDA CYKLON
ARTIKELNR: 871125247532
MODELL: V8223

VIKTIGA SÄKERHETSINSTRUKTIONER

Denna apparat bör endast användas för hushållsrengöring och inte för kommersiellt eller industriellt bruk. Se till att du har läst och förstått den här handboken innan du använder apparaten.

VARNING: FARA FÖR PERSONEN!
VIKTIGT: Risk att apparaten skadas!

Dessutom erbjuder vi följande säkerhetsråd.

PLATS

- Använd eller förvara inte denna produkt utomhus när det regnar.
- Förvara inte apparaten i närheten av heta ugnar eller värmeaggregat.
- Förvara dammsugaren på ett svalt och torrt ställe. Om filtren har rengjorts enligt instruktionerna i bruksanvisningen ska du se till att de är helt torra innan de läggs undan för förvaring.

NÄTSLADD

- Se till att nätsladden inte sträcks ut för mycket och/eller att apparaten inte kör över den.
- Om den elsladden skadas måste hela kabelenheten bytas ut. Försök inte utföra denna uppgift på egen hand. Kontakta din lokala återförsäljare.
- **Auktoriserad service:** För att säkerställa en fortsatt säker och effektiv drift av denna apparat rekommenderar vi att all service eller reparation utförs av en auktoriserad servicetekniker.

BARN

- Den här apparaten kan användas av barn över åtta år och av personer med minskad fysisk, kroppslig eller mental kapacitet eller brist på erfarenhet och kunskap, om de handleds eller har fått instruktioner beträffande användning av apparaten på ett säkert sätt och om de är införstådda med riskerna som finns.
- Barn får inte leka med apparaten.
- Denna apparat kan användas av barn över åtta år.

PERSONLIG SÄKERHET

- Stickkontakten måste dras ut ur eluttaget innan du rengör eller underhåller apparaten.
- Modifiera aldrig dammsugaren.
- Använd aldrig i närvaro av explosiva vätskor eller ångor.
- Sug aldrig upp lättantändliga eller giftiga vätskor såsom bensin, kopiatorbläck eller andra flyktiga ämnen. Sug aldrig upp syror, asbest eller asbestdamm.
- Reparationer av elektriska apparater får endast utföras av utbildad personal.
- Oprofessionella reparationer kan innebära en fara för användaren.
- Apparaten får aldrig lämnas utan tillsyn medan den körs.

PRODUKTSÄKERHET

- Använd aldrig apparaten utan att först ha installerat filtren.
- Använd aldrig apparaten för att dammsuga upp het aska, krossat glas, vassa föremål eller vätskor.
- För att skydda mot brand, elektriska stötar och personskada ska du se till att aldrig doppa ner sladden, stickkontakten eller apparaten i vatten eller annan vätska.
- Denna apparat är inte avsedd att användas av personer (inklusive barn) med minskad fysisk, kroppslig eller mental kapacitet eller brist på erfarenhet och kunskap, såvida de inte handleds eller har fått instruktioner beträffande användning av apparaten av en person som ansvarar för deras säkerhet. –
- Rengöring och användarunderhåll skall inte utföras av barn utan tillsyn.
- Om nätsladden är skadad måste den bytas ut av tillverkaren, dess servicerepresentant eller liknande kvalificerade personer för att undvika fara.
- Stäng alltid av ångmoppen innan du monterar koncentrationsverktyget och tillbehör.
- Håll alla öppningar fria från skräp eftersom detta kan påverka luftflödet/suget.
- Använd inte apparaten för att rengöra djur eller människor.

ELEKTRISKA KRAV

- Kontrollera att spänningen på märkskylten överensstämmer med ditt elförsörjningen i ditt hem, som måste vara av AC-typ (växelström).

DK BRUGERVEJLEDNING
POSELØS STØVSUGER MED
ÉN CYKLON
VARENØ.: 871125247532
MODEL: V8223

Scan QR-kode for
udvidet manual

VIGTIGE SIKKERHEDSINSTRUKTIONER

Dette apparat må kun bruges til rengøring til privat brug og ikke til kommerciel eller industrimæssig brug. Sørg for, at denne vejledning er forstået fuldt ud før betjening af apparatet.

ADVARSEL: PERSONFARE! **VIGTIGT: Skade på apparatet!**

Derudover har vi følgende råd angående sikkerhed.

ANVENDELSESSTED

- Dette produkt må ikke bruges eller opbevares udenfor, når det regner.
- Apparatet må ikke opbevares i nærheden af varme ovne eller varmeapparater.
- Opbevar støvsugeren i et køligt og tørt område. Hvis filtrene er blevet rengjort iht. instruktionerne i brugervejledningen, skal man sørge for, at de er helt tørre, før de opbevares.

NETSTRØMSLEDNING

- Netstrømsledningen må ikke udsættes for stræk eller køres over af dette apparat.
- Hvis den elektriske ledning bliver beskadiget, skal hele ledningsenheden udskiftes. Forsøg ikke selv at udføre denne opgave. Kontakt de lokale forhandlere.
- **Forhandlerservice:** For at sikre en fortsat sikker og effektiv drift af dette apparat anbefaler vi, at al servicering og alle reparationer udelukkende foretages af en Forhandlergodkendt servicemontør.

BØRN

- Dette apparat kan anvendes af børn fra 8 år og ældre og af personer med fysiske, sensoriske eller mentale funktionsbegrænsninger eller mangel på erfaring og viden, hvis de anvender apparatet under opsyn eller har modtaget vejledning om brugen af det på en sikker måde og forstår de involverede risici.
- Børn må ikke lege med apparatet
- Dette apparat kan bruges af børn fra 8 år og opefter.

PERSONLIG SIKKERHED

- Stikket skal tages ud af stikkontakten i væggen før rengøring eller vedligeholdelse af apparatet.
- Du må aldrig ændre støvsugeren på nogen måde.
- Må ikke bruges i nærheden af eksplosive væsker eller dampe.
- Opsug aldrig brændbare eller giftige væsker, som f.eks. benzin, tonevæske til kopimaskiner eller andre flygtige stoffer. Opsug aldrig syre, asbest eller asbeststøv.
- Reparationer af elektriske apparater må kun udføres af uddannet personale.
- Reparation udført af ikke-uddannede personer kan være farligt for brugerne.
- Apparatet må aldrig køre uden at være overvåget.

PRODUKTSIKKERHED

- Apparatet må aldrig bruges, uden at filtrene er installeret.
- Apparatet må aldrig bruges til at opsuge varm aske, ødelagt glas, skarpe genstande eller væsker.
- For beskyttelse mod brand, elektrisk stød og personskade må ledning, stik eller støvsuger ikke nedsænkes i vand eller anden væske.
- Dette apparat er ikke beregnet til anvendelse af personer (inklusive børn) med fysiske, sensoriske eller mentale funktionsbegrænsninger eller mangel på erfaring og viden, medmindre de er under opsyn eller har modtaget vejledning om brugen af apparatet af en person med ansvar for deres sikkerhed.
-
- Rengøring og brugervedligeholdelse må ikke udføres af børn uden opsyn.
- Hvis ledningen er beskadiget, skal den udskiftes af producenten, dennes serviceagent eller lignende kvalificerede personer for at undgå fare.
- Sluk altid for støvsugeren før frakobling eller tilslutning af slangen og tilbehøret.
- Sørg for, at alle åbninger er ryddet og fri for affaldsrester, da affaldsrester kan påvirke luftstrømmen/sugeevnen.
- Brug ikke apparatet til at rengøre dyr eller mennesker.

ELEKTRISKE KRAV

- Kontrollér, at spændingen på effektmærkatene stemmer overens med den elektriske strømforsyning i hjemmet, der skal være vekselstrøm (AC).

(HU) HASZNÁLATI ÚTMUTATÓ
ZSÁK NÉLKÜLI EGYCIKLONOS
PORSZÍVÓ
CIKKSZÁM: 871125247532
MODELL: V8223

QR-kód szkennelése a
következőhöz:
bővített kézikönyv



FONTOS BIZTONSÁGI UTASÍTÁSOK

Ezt a készüléket csak háztartási takarításra szabad használni, kereskedelmi vagy ipari felhasználásra nem. Kérjük, a készülék üzemeltetése előtt győződjön meg arról, hogy ezt az útmutatót teljes mértékben megértette.

FIGYELMEZTETÉS: SZEMÉLYI VESZÉLY! **FONTOS: A készülék károsodása!**

Ezenkívül a következő biztonsági tanácsokat adjuk.

HELYSZÍN

- Ne használja vagy tartsa ezt a terméket kint, ha esik az eső.
- Ne tárolja a készüléket forró sütők vagy fűtőberendezések közelében.
- A porszívót hűvös, száraz helyen tárolja. Ha a szűrőket a használati útmutató utasításai szerint tisztította, gondoskodjon arról, hogy a szűrők alaposan megszáradjanak, mielőtt elrakja őket.

HÁLÓZATI TÁPKÁBEL

- Ne hagyja, hogy a hálózati tápkábel megfeszüljön, és ne menjen át rajta a készülékkel.
- Ha az elektromos kábel megsérül, a teljes kábelegységet ki kell cserélni. Ne próbálkozzon saját maga ezzel a feladattal. Vegye fel a kapcsolatot a helyi kiskereskedőkkel.
- **Szakszerviz igénybe vétele:** A készülék mindenkor biztonságos és hatékony működése érdekében javasoljuk, hogy a karbantartást és javítást csak hivatalos Szakszervizben végeztesse el.

GYERMEKEK

- Ezt a készüléket 8 éves és idősebb gyermekek, csökkent fizikai, érzékszervi vagy szellemi képességekkel, illetve hiányos tapasztalattal és ismeretekkel rendelkező személyek is használhatják, amennyiben felügyelet alatt állnak, vagy a készülék biztonságos használatára vonatkozó utasításokat kaptak, és megértették a készülékkel járó veszélyeket.
- Gyermekek nem játszhatnak a készülékkel.
- Ezt a készüléket 8 éves kortól használhatják a gyermekek.

SZEMÉLYI BIZTONSÁG

- A készülék tisztítása vagy karbantartása előtt ki kell húzni a csatlakozódugót a fali aljzatból.
- Soha ne módosítsa a porszívót semmilyen módon.
- Soha ne használja robbanásveszélyes folyadékok vagy gőzök jelenlétében.
- Soha ne szívjon fel gyúlékony vagy mérgező folyadékokat, például benzint, fénymásoló tonert vagy más illékony anyagokat. Soha ne szívjon fel savakat, azbesztet vagy azbesztport.
- Az elektromos készülékek javítását csak képzett személyzet végezheti.
- A szakszerűtlen javítások veszélyesek lehetnek a felhasználókra nézve.
- Az üzemelő készüléket soha nem szabad felügyelet nélkül hagyni.

TERMÉKBIZTONSÁG

- Soha ne használja a készüléket beszerelt szűrők nélkül.
- Soha ne használja a készüléket forró hamu, törött üveg, éles tárgyak vagy folyadékok felszívására.
- A tűz, áramütés és személyi sérülés elleni védelem érdekében ne merítse a kábelt, a csatlakozódugót vagy a porszívót vízbe vagy más folyadékba.
- Ezt a készüléket nem olyan személyek (beleértve a gyermekeket is) számára készült, akik csökkent fizikai, érzékszervi vagy szellemi képességekkel vagy hiányos tapasztalattal és ismeretekkel rendelkeznek, kivéve, ha a biztonságukért felelős személy felügyeli vagy utasításokkal látja el őket a készülék használatára vonatkozóan. –
- A készülék tisztítását és karbantartását gyermekek kizárólag felügyelet mellett végezhetik.
- Ha a tápkábel megsérül, azt a gyártónak, a szervizszolgáltatónak vagy hasonlóan képzett személynek kell kicserélnie a veszély

elkerülése érdekében.

- Mindig kapcsolja ki a porszívót, mielőtt leválasztja vagy csatlakoztatja a tömlőt és a tartozékokat.
- Minden nyílást tartson tisztán és törmeléktől mentesen, mivel ez befolyásolhatja a légáramlást/szívást.
- Ne használja a készüléket állatok vagy emberek tisztítására.

ELEKTROMOS KÖVETELMÉNYEK

- Ellenőrizze, hogy az adattáblán feltüntetett feszültség megfelel-e a házi áramellátásnak, amelynek váltakozó áramúnak kell lennie.

BG РЪКОВОДСТВО ЗА УПОТРЕБА
ЕДИНИЧНА ПРАХОСМУКАЧКА
ЦИКЛОН БЕЗ ТОРБА
АРТИКУЛ №: 871125247532
МОДЕЛ: V8223

Сканирайте QR
кода за
разширено
ръководство



ВАЖНИ ИНСТРУКЦИИ ЗА БЕЗОПАСНОСТ

Този уред трябва да се използва само за домашно почистване, а не за търговска или промишлена употреба. Уверете се, че напълно сте разбрали това ръководство, преди да използвате уреда.

ПРЕДУПРЕЖДЕНИЕ: ОПАСНОСТ ЗА ЧОВЕКА!

ВАЖНО: Повреда на уреда!

В допълнение предлагаме следните съвети за безопасност.

МЕСТОПОЛОЖЕНИЕ

- Не използвайте и не дръжте продукта навън, докато вали.
- Не съхранявайте уреда близо до горещи фурни или отоплителни уреди.
- Съхранявайте прахосмукачката на хладно и сухо място. Ако филтрите са били почистени съгласно инструкциите в ръководството за потребителя, уверете се, че са напълно сухи, преди да ги съхранявате.

ЗАХРАНВАЩ КАБЕЛ

- Не допускайте опъване на захранващия кабел и не прекарвайте уреда през него.
- Ако електрическият кабел се повреди, трябва да бъде заменен целият модул за кабела. Не опитвайте да извършите това самостоятелно. Свържете се с местните търговци.
- **Обслужване от оторизиран сервиз:** За осигуряване на продължителна безопасна и ефективна работа на този уред, ние препоръчваме всяко обслужване или ремонт да се извършва само от оторизиран сервизен инженер.

ДЕЦА

- Този уред може да се използва от деца на възраст над 8 години и от лица с намалени физически, сетивни или умствени способности или липса на опит и познания, ако им е осигурен надзор или инструкции относно използването на уреда по безопасен начин и разбират свързаните с това опасности.
- Децата не трябва да играят с уреда
- Този уред може да се използва от деца на възраст над 8 години.

ЛИЧНА БЕЗОПАСНОСТ

- Щепселът трябва да бъде изваден от контакта преди почистване или поддръжка на уреда.
- Не модифицирайте прахосмукачката по какъвто и да е начин.
- Не използвайте прахосмукачката при наличие на взривоопасни пари или течности.
- Не използвайте прахосмукачката за събиране на запалими или отровни течности, като бензин, тонер за копирни машини или други летливи вещества. Не събирайте киселини, азбест или азбестов прах.
- Електроуредите трябва да се ремонтират само от обучен персонал.
- Ремонтите от непрофесионалисти могат да са опасни за потребителите.
- Уредът не трябва никога да се оставя да работи без надзор.

БЕЗОПАСНОСТ НА ПРОДУКТА

- Никога не използвайте уреда без поставени филтри.
- Не използвайте уреда за събиране на гореща пепел, счупено стъкло, остри предмети или течности.
- За да се предпазите от пожар, електрически удар и наранявания, не потапяйте кабела, щепсела или прахосмукачката във вода или друга течност.
- Този уред не е предназначен за използване от лица (включително деца) с намалени физически, сетивни или умствени способности или без опит и познания, освен ако са под наблюдение или са инструктирани относно използването на уреда от човек, отговорен за тяхната безопасност. –
- Почистване и потребителска поддръжка не бива да се извършват от деца без надзор.
- Ако хранящият кабел е повреден, трябва да бъде заменен от производителя, от негов сервизен представител или от

- подобно квалифицирано лице, за да се избегне опасността.
- Винаги изключвайте прахосмукачката, преди да прикрепвате или разкачвате маркуча и аксесоарите.
 - Поддържайте всички отвори чисти и свободни от замърсявания, тъй като те могат да повлияят на въздушния поток/засмукването.
 - Не използвайте уреда за почистване на животни или хора.

ИЗИСКВАНИЯ ЗА ЕЛЕКТРИЧЕСТВОТО

- Проверете дали напрежението на табелката на уреда съвпада с това на електричеството в дома ви, което трябва да е с променлив ток.

RO **MANUAL DE INSTRUCȚIUNI**
ASPIRATOR FĂRĂ SAC CŪ TEHNOLOGIE
CU UN SINGUR CICLON
NR. ARTICOL: 871125247532
MODEL: V8223

Scanați codul QR pentru
manualul extins



INSTRUCȚIUNI DE SIGURANȚĂ IMPORTANTE

Acest aparat trebuie să fie folosit doar pentru curățare în mediul casnic și nu pentru uz comercial sau industrial. Asigurați-vă că înțelegeți pe deplin acest ghid înainte de a utiliza aparatul.

AVERTISMENT: PERICOL PENTRU PERSOANE! **IMPORTANT: Deteriorarea aparatului!**

În plus, vă oferim următorul sfat privind siguranța.

LOCAȚIE

- Nu utilizați sau nu păstrați acest produs afară când plouă.
- Nu depozitați aparatul în apropierea unor cuptoare încinse sau unor aparate de încălzire.
- Depozitați aspiratorul într-o zonă răcoroasă și uscată. Dacă filtrele au fost curățate conform instrucțiunilor din ghidul de utilizare, asigurați-vă că sunt bine uscate înainte de a le depozita.

CABLUL DE ALIMENTARE DE LA REȚEA

- Nu permiteți răsucirea cablului de alimentare de la rețea sau nu treceți cu aparatul peste el.
- În cazul în care cablul electric se deteriorează, trebuie să se înlocuiască întregul ansamblu al cablului. Nu încercați să realizați această sarcină dvs. Contactați distribuitorii locali.
- **Service realizat de Agenție:** Pentru a asigura funcționarea continuă, sigură și eficientă a acestui aparat, vă recomandăm ca orice operații de service sau reparații să fie efectuate numai de un inginer de service autorizat de Agenție.

COPIII

- Acest aparat poate fi utilizat de copii cu vârsta de peste 8 ani și persoane cu capacități fizice, senzoriale sau mentale reduse sau lipsite de experiență și cunoștințe dacă anterior au fost supravegheate sau instruite în privința utilizării în siguranță a aparatului și dacă acestea înțeleg eventualele pericole.
- Copiii nu trebuie să se joace cu aparatul
- Acest aparat poate fi utilizat de copii cu vârsta de peste 8 ani.

SIGURANȚA PERSONALĂ

- Ștecherul trebuie scos din priza de perete înainte de curățarea și întreținerea aparatului.
- Nu modificați niciodată aspiratorul în niciun mod.
- Nu îl utilizați niciodată în prezența lichidelor sau vaporilor explozivi.
- Nu aspirați lichide inflamabile sau otrăvitoare, precum benzină, toner de copiator sau alte substanțe volatile. Nu aspirați niciodată substanțe acide, azbest sau pulbere de azbest.
- Reparațiile aparatelor electrice trebuie să fie realizate numai de personal instruit.
- Reparațiile neprofesioniste pot fi periculoase pentru utilizatori.
- Aparatul nu trebuie lăsat niciodată să funcționeze nesupravegheat.

SIGURANȚA PRODUSULUI

- Nu utilizați niciodată produsul fără a avea filtrele instalate.
- Nu utilizați aparatul pentru a aspira cenușă încinsă, sticlă spartă, obiecte ascuțite sau lichide.
- Pentru a proteja împotriva incendiilor, electrocutării și vătămarilor corporale, nu scufundați cablul, ștecherul sau aspiratorul în apă sau alte lichide.
- Acest aparat nu este conceput pentru a fi utilizat de persoane (inclusiv copii) cu capacități fizice, senzoriale sau mentale reduse sau lipsite de experiență și cunoștințe, decât dacă au fost supravegheate sau instruite în privința utilizării aparatului de către o persoană responsabilă pentru siguranța lor. –
- Curățarea și întreținerea aflate în responsabilitatea utilizatorului nu trebuie efectuate de către copii nesupravegheați
- Dacă este deteriorat cablul de alimentare, acesta trebuie să fie înlocuit de producător, agentul său de service sau persoane cu o calificare similară pentru a evita un pericol.
- Opriti întotdeauna aspiratorul înainte de a conecta sau deconecta furtunul și accesoriile.
- Păstrați toate orificiile curate și fără reziduuri, deoarece acestea pot afecta fluxul de aer/aspirarea.
- Nu folosiți aparatul pentru a curăța animale sau persoane.

CERINȚE ELECTRICE

- Verificați dacă tensiunea de pe placa cu date tehnice corespunde cu sursa de alimentare electrică a locuinței, care trebuie să fie C.A. (curent alternativ).

ČZ NÁVOD K POUŽITÍ
BEZSÁČKOVÝ JEDNOCYKLÓNOVÝ
VYSAVAČ
Č. POLOŽKY: 871125247532
MODEL: V8223

Naskenujte QR kód pro
rozšířený návod



DŮLEŽITÉ BEZPEČNOSTNÍ POKYNY

Toto zařízení by mělo být používáno pouze k úklidu v domácnosti, nikoli v komerčních nebo průmyslových prostorech. Před používáním zařízení se ujistěte, že jste tomuto návodu plně porozuměli.

VAROVÁNÍ: OSOBNÍ RIZIKO! **DŮLEŽITÉ: Poškození zařízení!**

Dále doporučujeme dbát na následující bezpečnostní rady.

UMÍSTĚNÍ

- Nepoužívejte ani neponechávejte tento výrobek venku na dešti.
- Neskladujte zařízení v blízkosti horkých trub nebo topných zařízení.
- Skladujte vysavač na chladném, suchém místě. Pokud byly filtry vyčištěny podle pokynů v návodu k použití, ujistěte se, že jsou před uložením úplně suché.

SÍŤOVÝ KABEL

- Zamezte napínání síťového kabelu, ani přes něj přístrojem nepřejíždějte.
- Pokud dojde k poškození elektrického kabelu, je nutné vyměnit celou sestavu kabelu. Nepokoušejte se to dělat vy sami. Kontaktujte místní prodejce.
- **Servis od zástupce:** Pro zajištění trvalého, bezpečného a účinného provozu tohoto zařízení doporučujeme, aby veškeré servisní práce nebo opravy prováděl pouze servisní technik autorizovaného zástupce.

DĚTI

- Děti starší 8 let a osoby s omezenými fyzickými, smyslovými či mentálními schopnostmi či s nedostatkem znalostí a zkušeností mohou zařízení používat pouze za předpokladu, že jsou pod dohledem, případně jim někdo vysvětlil, jak zařízení bezpečně používat, a pokud chápou nebezpečí, která s používáním zařízení souvisí.

- Děti si se zařízením nesmějí hrát
- Toto zařízení mohou používat děti od 8 let.

OSOBNÍ BEZPEČNOST

- Před čištěním nebo údržbou zařízení vždy odpojte zástrčku ze zásuvky.
- Vysavač žádným způsobem neupravujte.
- Nikdy nepoužívejte v místě s výbušnými kapalinami a párami.
- Nikdy nevysávejte hořlavé nebo jedovaté kapaliny, jako je benzín, toner do tiskárny nebo jiné těkavé látky. Nikdy nevysávejte kyseliny, azbest nebo azbestový prach.
- Opravy elektrických zařízení smí provádět pouze vyškolený personál.
- Neodborné opravy mohou být pro uživatele nebezpečné.
- Zařízení nesmí být nikdy v provozu bez dozoru.

BEZPEČNOST VÝROBKU

- Nikdy toto zařízení nepoužívejte bez vloženého filtru.
- Nikdy zařízení nepoužívejte k vysávání horkého popela, rozbitého skla, ostrých předmětů nebo kapalin.
- Pro ochranu před požárem, úrazem elektrickým proudem a poraněním neponořujte kabel, zástrčku ani vysavač do vody nebo jiné kapaliny.
- Toto zařízení není určeno k použití osobami (včetně dětí) s omezenými fyzickými, smyslovými či mentálními schopnostmi či s nedostatkem znalostí a zkušeností. Takové osoby mohou zařízení používat pouze pod dohledem, případně když jim osoba odpovědná za jejich bezpečnost vysvětlila, jak zařízení bezpečně používat. –
- Děti mohou provádět čištění a údržbu zařízení pouze v případě, že jsou pod dohledem
- Pokud dojde k poškození napájecího kabelu, musí ho v zájmu bezpečnosti vyměnit výrobce, servisní zástupce nebo podobně kvalifikovaná osoba.
- Před odpojením nebo připojením hadice a příslušenství vysavač vždy vypněte.
- Veškeré otvory udržujte čisté a bez nečistot, které by mohly ovlivnit proudění/sání vzduchu.
- Nepoužívejte k čištění zvířata nebo lidi.

ELEKTRICKÉ POŽADAVKY

- Zkontrolujte, zda napětí na výrobním štítku odpovídá napětí v domácí elektrické síti, které musí být střídavé.

(SK) **NÁVOD NA POUŽITIE**
BEZVRECKOVÝ JEDNOCYKLÓNOVÝ
VYSÁVAČ
POLOŽKA Č.: 871125247532
MODEL: V8223

NASKENUJTE QR kód pre
rozšírený návod na použitie



DÔLEŽITÉ BEZPEČNOSTNÉ POKYNY

Tento spotrebič by sa mal používať len na upratovanie v domácnosti, nepoužívajte ho na komerčné ani priemyselné účely. Pred uvedením spotrebiča do prevádzky sa uistite, že ste tomuto návodu plne porozumeli.

UPOZORNENIE: NEBEZPEČENSTVO ÚRAZU!

DÔLEŽITÉ: Nebezpečenstvo poškodenia spotrebiča!

Okrem toho uvádzame nasledujúce bezpečnostné pokyny.

UMIESTNENIE

- Spotrebič nepoužívajte ani neskladujte v exteriéri za daždivého počasia.
- Spotrebič neskladujte v blízkosti horúcich rúr ani vykurovacích zariadení.
- Vysávač skladujte na chladnom a suchom mieste. V prípade, že ste čistili filtre podľa pokynov v používateľskej príručke, je potrebné, aby sa pred uskladnením dôkladne vysušili.

SIEŤOVÝ KÁBEL

- Sieťový kábel nenaťahujte ani cezeň neprechádzajte spotrebičom.
- Ak sa sieťový kábel poškodí, musí sa vymeniť celá zostava kábla. Nepokúšajte sa vymieňať kábel sami. Obráťte sa na miestnych predajcov.
- **Agentúrny servis:** Na zaistenie stálej bezpečnej a efektívnej prevádzky tohto spotrebiča odporúčame, aby všetky servisné práce alebo opravy vykonával len autorizovaný servisný technik agentúry.

DETI

- Tento spotrebič smú používať deti od 8 rokov a osoby so zníženými fyzickými, zmyslovými alebo duševnými schopnosťami alebo s nedostatkom skúseností a znalostí, len ak sú pod dohľadom alebo boli poučené o bezpečnom používaní spotrebiča a ak rozumejú súvisiacim možným rizikám.
- Deti sa so spotrebičom nesmú hrať.
- Tento spotrebič smú používať deti vo veku od 8 rokov.

OSOBNÁ BEZPEČNOSŤ

- Pred čistením alebo údržbou spotrebiča je potrebné vytiahnuť zástrčku zo zásuvky.
- Vysávač nijakým spôsobom neupravujte.
- Spotrebič nikdy nepoužívajte v prítomnosti výbušných kvapalín ani výparov.
- Nikdy ním nevysávajte horľavé ani jedovaté kvapaliny, ako je benzín, toner do tlačiarne či iné prchavé látky. Spotrebič nikdy nepoužívajte na vysávanie kyselín, azbestu ani azbestového prachu.
- Opravy elektrických spotrebičov smie vykonávať len vyškolený personál.
- Údržba vykonávaná neodborníkmi môže byť pre používateľov nebezpečná.
- Spotrebič nikdy nenechávajte spustený bez dozoru.

BEZPEČNOSŤ SPOTREBIČA

- Spotrebič nikdy nepoužívajte bez namontovaných filtrov.
- Spotrebič nikdy nepoužívajte na vysávanie horúceho popola, rozbitého skla, ostrých predmetov ani tekutín.
- S cieľom predísť riziku požiaru, úrazu elektrickým prúdom či poraneniu osôb neponárajte kábel, zástrčku ani vysávač do vody ani inej kvapaliny.
- Tento spotrebič nie je určený na používanie osobami (vrátane detí) s obmedzenými fyzickými, zmyslovými alebo mentálnymi schopnosťami alebo s nedostatkom znalostí a skúseností. Takéto osoby môžu spotrebič používať iba pod dozorom, prípadne keď im osoba zodpovedná za ich bezpečnosť vysvetlí, ako spotrebič bezpečne používať. –
- Čistenie a používateľskú údržbu nesmú vykonávať deti bez dozoru.
- Pokiaľ dôjde k poškodeniu prírodného kábla, musí ho v záujme bezpečnosti vymeniť výrobca, jeho servisný zástupca alebo podobne kvalifikovaná osoba.
- Pred odpojením alebo pripojením trubice a príslušenstva vysávač vždy vypnite.
- Udržujte všetky otvory čisté, pretože nečistoty v nich môžu ovplyvniť prúdenie vzduchu a sací výkon.
- Spotrebič nepoužívajte na čistenie zvierat ani ľudí.

POŽADOVANÉ ELEKTRICKÉ PARAMETRE

- Skontrolujte, či napätie na typovom štítku zodpovedá elektrickému napájaniu v domácnosti (musí to byť striedavý prúd).

**(HR) UPUTE ZA UPORABU
USISIVAČ BEZ VREĆICE
S JEDNIM CIKLONSKIM FILTROM
KATALOŠKI BR.: 871125247532
MODEL: V8223**

SKenirajte QR kod za
prošireni priručnik



VAŽNE SIGURNOSNE UPUTE

Ovaj se uređaj smije upotrebljavati samo za čišćenje u kućanstvu, a ne za komercijalnu ili industrijsku uporabu. Prije rukovanja uređajem obvezno s razumijevanjem pročitajte cijeli priručnik.

UPOZORENJE: OPASNOST ZA OSOBU!

VAŽNO: oštećenje uređaja!

Osim toga nudimo sljedeći sigurnosni savjet.

MJESTO ČUVANJA

- Nemojte upotrebljavati ni držati ovaj proizvod na otvorenom po kišnom vremenu.
- Nemojte pohranjivati uređaj u blizini vrućih pećnica ili grijaćih tijela.
- Pohranite usisivač na hladno i suho mjesto. Ako su filtri očišćeni u skladu s uputama iz korisničkog priručnika, provjerite jesu li se do kraja osušili prije spremanja.

MREŽNI KABEL

- Pazite da se mrežni kabel ne zategne i nemojte prelaziti uređajem preko njega.
- Ako se električni kabel ošteti, potrebno je zamijeniti cijeli sklop kabela. Nemojte pokušavati sami izvršiti taj zadatak. Obratite se lokalnom trgovcu.
- **Ovlašteni servis:** kako bi se omogućio siguran i učinkovit rad uređaja, preporučujemo da servis i popravke uređaja izvodi samo ovlašteni serviser.

DJECA

- Ovaj uređaj mogu upotrebljavati djeca starija od 8 godina te osobe sa smanjenim fizičkim, osjetilnim i psihičkim sposobnostima ili osobe bez iskustva i znanja ako su pod nadzorom ili ako dobiju odgovarajuće upute za uporabu uređaja na siguran način i shvaćaju opasnosti povezane s uporabom istog.
- Djeca se ne smiju igrati uređajem.
- Ovaj uređaj mogu upotrebljavati djeca od 8 godina i starija.

OSOBNJA SIGURNOST

- Utikač morate odvojiti iz zidne utičnice prije čišćenja ili održavanja uređaja.
- Nikada nemojte preinačavati usisivač ni na koji način.
- Nikad ga nemojte upotrebljavati u blizini tekućina ili isparenja.
- Nikad nemojte usisavati zapaljive ili otrovne tekućine kao što su benzin, toner za kopiranje ili druge zapaljive tvari. Nikad nemojte usisavati kiseline, azbest ili azbestnu prašinu.
- Popravke električnih uređaja smije izvoditi samo obučeno osoblje.
- Nestručni popravci mogu biti opasni za korisnike.
- Uređaj se nikad ne smije ostaviti da radi bez nadzora.

SIGURNOST PROIZVODA

- Nikad nemojte upotrebljavati uređaj bez postavljenih filtara.
- Nikad nemojte uređajem usisavati vrući pepeo, slomljeno staklo, oštre predmete ni tekućine.
- Kako ne bi došlo do požara, strujnog udara i tjelesne ozljede, nemojte uranjati kabel za napajanje, utikač ni usisivač u vodu ili bilo koju drugu tekućinu.
- Ovaj uređaj ne smiju upotrebljavati osobe (uključujući djecu) sa smanjenim fizičkim, osjetilnim i psihičkim sposobnostima ili osobe bez iskustva i znanja osim ako su pod nadzorom ili ako od osobe odgovorne za njihovu sigurnost dobiju odgovarajuće upute za uporabu uređaja. –
- Djeca ne smiju čistiti i održavati uređaj ako nisu pod nadzorom odrasle osobe.
- Ako je oštećen kabel za napajanje, a kako bi se izbjegla opasnost, zamijeniti ga smije samo proizvođač, ovlašteni serviser ili osoba s odgovarajućim kvalifikacijama.
- Uvijek isključite usisivač prije odvajanja ili priključivanja crijeva i nastavaka.
- Pazite da su svi otvori slobodni i da na u njima nema otpada jer to može utjecati na protok zraka / sukciju.
- Ne upotrebljavajte uređaj za čišćenje životinja ili ljudi.

ELEKTRIČNI ZAHTJEVI

- Provjerite odgovara li napon na nazivnoj pločici onom u vašoj kućnoj električnoj mreži koji mora biti izmjenični napon.

Ⓟ **INSTRUKCJA OBSŁUGI**
ODKURZACZ BEZWORKOWY
Z POJEDYNCZYM CYKLONEM
NR ARTYKUŁU: 871125247532
MODEL: V8223

Skanuj kod QR dla
instrukcja rozszerzona



WAŻNE INSTRUKCJE DOTYCZĄCE BEZPIECZEŃSTWA

Urządzenie powinno być używane wyłącznie do czyszczenia w warunkach domowych, a nie do użytku komercyjnego lub przemysłowego. Przed uruchomieniem urządzenia należy uważnie przeczytać niniejszą instrukcję.

OSTRZEŻENIE: NIEBEZPIECZEŃSTWO DLA LUDZI! **WAŻNE: Uszkodzenie urządzenia!**

Ponadto przedstawiamy następujące wskazówki dotyczące bezpieczeństwa.

MIEJSCE STOSOWANIA

- Nie używać ani nie przechowywać produktu na zewnątrz w czasie deszczu.
- Nie należy przechowywać urządzenia w pobliżu gorących pieców ani urządzeń grzewczych.
- Odkurzacz należy przechowywać w chłodnym, suchym miejscu. "Jeśli filtry zostały wyczyszczone zgodnie z instrukcją obsługi, przed ich ponownym założeniem należy upewnić się, że są całkowicie suche.

PRZEWÓD ZASILAJĄCY

- Nie wolno dopuszczać do naprężania się przewodu zasilającego ani jeździć po nim odkurzaczem.
- Jeśli kabel elektryczny ulegnie uszkodzeniu, należy wymienić cały zespół kabla. Nie należy wykonywać tego zadania samodzielnie. Należy skontaktować się z lokalnymi sprzedawcami detalicznymi.
- **Serwis Agencji:** Aby zapewnić dalszą bezpieczną i wydajną pracę urządzenia, zalecamy, aby wszelkie czynności serwisowe lub naprawy były wykonywane wyłącznie przez autoryzowanego serwisanta Agencji.

DZIECI

- Urządzenie może być używane przez dzieci w wieku od 8 lat oraz osoby o ograniczonych zdolnościach fizycznych, sensorycznych lub umysłowych lub osoby nieposiadające doświadczenia i wiedzy, jeżeli znajdują się one pod nadzorem innej osoby lub otrzymały instrukcje dotyczące bezpiecznego użytkowania urządzenia i rozumieją związane z tym zagrożenia.
- Dzieciom nie wolno bawić się urządzeniem
- Urządzenie może być używane przez dzieci w wieku od 8 lat wzwyż.

BEZPIECZEŃSTWO OSOBISTE

- Przed przystąpieniem do czyszczenia lub konserwacji urządzenia należy wyjąć wtyczkę z gniazdka ściennego.
- Nie wolno w żaden sposób modyfikować odkurzacza.
- Nie używać w obecności wybuchowych cieczy lub oparów.
- Nie wolno zbierać łatwopalnych ani trujących cieczy, takich jak benzyna, toner do kopiarek czy inne substancje lotne. Nie wolno zbierać kwasów, azbestu ani pyłu azbestowego.
- Naprawy urządzeń elektrycznych mogą być wykonywane wyłącznie przez przeszkolony personel.
- Nieprofesjonalne naprawy mogą być niebezpieczne dla użytkowników.
- Urządzenie nie może być pozostawione włączone bez nadzoru.

BEZPIECZEŃSTWO PRODUKTU

- Nigdy nie używać urządzenia bez zainstalowanych filtrów.
- Nigdy nie należy używać urządzenia do odkurzania gorącego popiołu, potłuczonego szkła, ostrych przedmiotów ani cieczy.
- W celu ochrony przed pożarem, porażeniem prądem elektrycznym i obrażeniami ciała nie należy zanurzać przewodu, wtyczki ani odkurzacza w wodzie ani innej cieczy.
- Urządzenie nie jest przeznaczone do użytku przez osoby (w tym dzieci) o ograniczonych zdolnościach fizycznych, sensorycznych lub umysłowych, a także nieposiadające doświadczenia i wiedzy, chyba że osoby te otrzymały nadzór lub instrukcje dotyczące użytkowania urządzenia od osoby odpowiedzialnej za ich bezpieczeństwo. –
- Dzieci nie mogą czyścić ani konserwować urządzenia bez nadzoru osoby dorosłej.
- Jeśli przewód zasilający jest uszkodzony, musi zostać wymieniony przez producenta, jego agenta serwisowego lub podobnie

wykwalifikowaną osobę, aby uniknąć zagrożenia.

- Przed odłączeniem lub podłączeniem przewodu giętkiego i akcesoriów należy zawsze wyłączyć odkurzacz.
- Wszystkie otwory powinny być czyste i wolne od zanieczyszczeń, ponieważ może to wpływać na przepływ powietrza/ssanie.
- Nie używać urządzenia do czyszczenia zwierząt ani ludzi.

WYMAGANIA ELEKTRYCZNE

- Sprawdzić, czy napięcie podane na tabliczce znamionowej jest zgodne z napięciem sieci elektrycznej w Twoim domu; musi być zgodne z prądem przemiennym (AC).

LT INSTRUKCIJA
VIENO CIKLONO DULKIŲ
SIURBLYS BE MAIŠO
ELEMENTO NR.: 871125247532
MODELIS: V8223

Nuskenuokite QR kodą, bus pateiktas išplėstas vadovas



SVARBIOS SAUGOS INSTRUKCIJOS

Šis įrenginys turi būti naudojamas tik valyti buityje, neskirtas komerciniam arba pramoniniam naudojimui. Turite visiškai suprasti šį vadovą prieš naudodami įrenginį.

ĮSPĖJIMAS: PAVOJUS ASMENIMS! **SVARBU: įrenginio apgadinimas!**

Be to, mes siūlome tolesnį saugos patarimą.

VIETA

- Nenaudokite ir nelaikykite šio produkto lauke lyjant.
- Nelaikykite įrenginio arti karštų orkaičių arba kaitinimo įrangos.
- Laikykite savo dulkių siurbį vėsioje, sausoje vietoje. Jei filtrai buvo išvalyti pagal naudotojo vadove pateikiamas instrukcijas, prieš padėdami saugoti įsitikinkite, kad jie visiškai sausi.

MAITINIMO TINKLO LAIDAS

- Neleiskite tinklo laido įtempimo ir nevažiuokite įrenginiu per jį.
- Jei elektros kabelis apgadinamas, būtina pakeisti visą kabelio sąranką. Nebandykite atlikti šios užduoties patys. Susisiekite su vietos mažmenininkais.
- **Įstaigos aptarnavimas:** Siekiant užtikrinti nuolatinį saugų ir efektyvų šio įrenginio veikimą rekomenduojame, kad visus priežiūros ar remonto darbus atliktų tik įgaliotos agentūros priežiūros inžinierius.

VAIKAI

- Šiuo įrenginiu gali naudotis vyresni nei 8 metų vaikai, asmenys, turintys suprastėjusių fizinių, jutiminių arba protinių gebėjimų, arba patirties naudojantis panašiais įrenginiais neturintys asmenys, kai kiti asmenys prižiūri arba kontroliuoja, kad įrenginiu būtų naudojama saugiai ir paisoma galimų pavojų.
- Vaikai neturi žaisti su įrenginiu
- Šį įrenginį gali naudoti 8 metų ir vyresni vaikai.

ASMENŲ SAUGA

- Prieš valant įrenginį arba atliekant jo techninę priežiūrą kištuką būtina ištraukti iš sieninio lizdo.
- Jokiu būdu nemodifikuokite valiklio.
- Niekada nenaudokite esant sprogiųjų skysčių arba garų.
- Niekada nesiurbkite degiųjų arba nuodingų skysčių, kaip benziną, kopijavimo aparato toneris arba kitų lakiųjų medžiagų. Niekada nesiurbkite rūgščių, asbesto arba asbesto dulkių.
- Elektros įrangos remontą turi atlikti tik išmokytas personalas.
- Nespecialistams atliekant remontą gali kilti pavojus naudotojams.
- Niekada negalima palikti įrenginio veikiančio be priežiūros.

PRODUKTO SAUGA

- Niekada nenaudokite įrenginio be sumontuotų filtrų.
- Niekada nenaudokite dulkių siurblio karšties pelenams, stiklo šukėms, aštriems daiktams arba skysčiams siurbti.
- Kad būtų užtikrinta apsauga nuo gaisro, elektros šoko ir asmenų sužalojimo, niekada neįmerkite laido, kištuko arba valiklio į vandenį ar kitą skystį.
- Šis įrenginys nėra skirtas naudoti asmenims (įskaitant vaikus) su sumažėjusiais fiziniais, jutimaisiais ar protiniais gebėjimais, turintiems mažai patirties ir žinių, nebent juos prižiūri arba nurodo, kaip naudoti įrenginį, už jų saugumą atsakingas asmuo. –
- Vaikams draudžiama valyti ir atlikti techninę priežiūrą, jei jie yra neprižiūrimi.
- Jeigu maitinimo laidas apgadintas, siekiant išvengti pavojaus jį pakeisti turi gamintojas, jo techninės priežiūros atstovas ar panašią kvalifikaciją turintys asmenys.
- Visada išjunkite dulkių siurbį prieš atjungdami arba prijungdami žarną ir priedus.
- Laikykite visas angas neuždengtas ir be šiukšlių, nes tai gali paveikti oro srautą / siurbimą.
- Nenaudokite įrenginio gyvūnams arba žmonėms valyti.

ELEKTROS REIKALAVIMAI

- Patikrinkite, ar įtampa duomenų plokštelėje atitinka jūsų namams tiekiamą elektrą, kuri turi būti KS (kintamoji srovė).

RU ИНСТРУКЦИЯ
**БЕЗМЕШКОВЫЙ ЦИКЛОННЫЙ
ПЫЛЕСОС**
АТИКУЛ: 871125247532
МОДЕЛЬ: V8223

Отсканируйте QR-код для
подробное руководство



ВАЖНЫЕ ПРАВИЛА ТЕХНИКИ БЕЗОПАСНОСТИ

Прибор предназначен только для домашней уборки и не подходит для эксплуатации на коммерческих или промышленных объектах. Внимательно ознакомьтесь с инструкцией перед началом работы.

ПРЕДУПРЕЖДЕНИЕ. ОПАСНО ДЛЯ ЧЕЛОВЕКА! ВАЖНО! Возможно повреждение прибора!

Дополнительные правила техники безопасности.

МЕСТО ЭКСПЛУАТАЦИИ

- Не используйте вне помещения в дождливую погоду.
- Не храните прибор рядом с горячими печами или нагревательными приборами.
- Храните пылесос в сухом, прохладном месте. После очистки фильтров в соответствии с инструкцией их необходимо тщательно просушить.

КАБЕЛЬ ПИТАНИЯ ОТ СЕТИ

- Не допускайте перегиба кабеля питания и не ставьте на него прибор.
- В случае повреждения кабеля питания необходимо заменить весь блок питания. Не пытайтесь выполнить эту задачу самостоятельно. Обратитесь к местному дистрибьютору.
- **Обслуживание в сервисном центре:** для обеспечения длительной и безопасной эксплуатации данного прибора рекомендуется осуществлять его обслуживание и ремонт только в уполномоченном сервисном центре.

ТЕХНИКА БЕЗОПАСНОСТИ ДЛЯ ДЕТЕЙ

- Данный прибор могут использовать дети старше 8 лет, а также люди с ограниченными физическими, сенсорными или умственными способностями или с недостатком опыта и знаний, если они находятся под присмотром или проинструктированы относительно безопасного использования прибора и понимают связанные с этим опасности.
- Не позволяйте детям играть с прибором.
- Допускается эксплуатация прибора детьми старше 8 лет.

ЛИЧНАЯ БЕЗОПАСНОСТЬ

- Обязательно отсоединяйте штепсельную вилку прибора от электрической розетки перед его очисткой и обслуживанием.
- Ни в коем случае не вносите какие-либо изменения в конструкцию прибора.
- Ни в коем случае не используйте вблизи взрывоопасных жидкостей или паров.
- Ни в коем случае не используйте для сбора воспламеняющихся или токсичных жидкостей, таких как бензин, тонер для печати и другие летучие вещества. Ни в коем случае не используйте для сбора кислот, асбестов или асбестовой пыли.
- Ремонт электроприборов следует доверять только квалифицированным специалистам.
- Ремонт, выполненный неквалифицированными лицами, может повлечь опасность для жизни.
- Ни в коем случае не оставляйте включенный прибор без присмотра.

ПРАВИЛА ТЕХНИКИ БЕЗОПАСНОСТИ

- Ни в коем случае не используйте прибор без установленных фильтров.
- Ни в коем случае не используйте прибор для сбора пепла, битого стекла, острых предметов или жидкостей.
- Во избежание возгорания, поражения электрическим током и других травм не погружайте кабель питания, штепсельную вилку или сам пылесос в воду и другие жидкости.
- Этот прибор не предназначен для эксплуатации людьми с ограниченными физическими, сенсорными или умственными способностями или с недостатком опыта и знаний (включая детей), за исключением случаев, когда они находятся под присмотром или проинструктированы относительно

безопасного использования прибора лицом, ответственным за их безопасность. –

- Детям не разрешается производить чистку и обслуживание данного прибора без присмотра взрослых.
- В случае повреждения кабель питания подлежит замене производителем, техническим специалистом или другим квалифицированным лицом во избежание опасности для жизни.
- Обязательно выключайте прибор, прежде чем подсоединять или отсоединять шланг и другие принадлежности.
- Следите за тем, чтобы отверстия прибора не забивались, так как это может повлиять на силу всасывания.
- Не используйте данный прибор для чистки животных и людей.

ЭЛЕКТРИЧЕСКИЕ ТРЕБОВАНИЯ

- Убедитесь, что напряжение, указанное на приборе, соответствует напряжению электросети вашего дома (должно быть указано: АС — переменный ток).

EE KASUTUSJUHEND
TOLMUKOTIVABA ÜKSIK TSÜKLON
TOLMUIMEJA
TOOTE NR: 871125247532
MUDEL: V8223

Skaneeri QR-kood
täiendatud kasutus-
juhend



TÄHTSAD OHUTUSJUHENDID

Seda seadet tohib kasutada ainult koduses majapidamises ja seda ei tohi kasutada kommerts- või tööstuslikus keskkonnas. Veenduge, et saate kasutusjuhendist täielikult aru enne, kui asute seadet kasutama.

HOIATUS: OHT INIMESELE! **TÄHTIS: Oht seadmele!**

Lisaks pakume ja järgnevat ohutusalast teavet.

ASUKOHT

- Ärge kasutage ega hoidke toodet väljas, kui väljas sajab.
- Ärge hoiustage toodet kuumade ahjude ja teiste sarnaste seadmete ümbruses.
- Hoiustage oma tolmuimejat jahedas, kuivas kohas. Kui filtreid on puhastatud vastavalt kasutusjuhendi juhistele, siis veenduge, et need oleksid enne hoiustamist täiesti kuivad.

TOITEJUHE

- Ärge pange toitejuhet koormuse alla ning ärge sõitke sellest tootega üle.
- Kui elektriqaabel saab kahjustada, siis tuleb terve kaabel välja vahetada. Ärge tehke seda ise. Võtke ühendust kohalike edasimüüjatega.
- **Agency teenus:** Selle seadme jätkuva ohutu ja tõhusa toimimise tagamiseks peaks hooldus- ja remonttöid läbi viima ainult volitatud Agency hooldusinsener.

LAPSED

- Seadet võivad kasutada 8-aastased või vanemad lapsed, piiratud füüsiliste, sensoorsete või vaimsete võimetega või kogemuste ja teadmisteta isikud, kui neid on seadme ohutu kasutamise osas juhendatud ja nende tegevust jälgitakse, ning nad saavad aru seotud ohtudest.
- Lapsed ei tohi seadmega mängida
- Toodet tohivad kasutada lapsed alates 8 eluaastast.

ISIKLIK KAITSE

- Enne seadme puhastamist või hooldustööde teostamist tuleb pistik vooluvõrgust eemaldada.
- Ärge kunagi muutke tolmuimejat mis tahes viisil.
- Ärge kunagi kasutage seda plahvatusohtlikke vedelike või aurude keskkonnas.
- Ärge kunagi imege tootesse süttivaid või mürgiseid vedelikke, nagu bensiin, koopiamasina tint või teisi kahjulikke aineid. Ärge kunagi imege tootesse hapet, asbesti ega selle tolmu.
- Elektriseadmete parandustöid tohivad teha ainult selleks vastava õppe saanud töötajad.
- Mitteprofessionaalide poolt tehtav hooldus võib olla kasutajale ohtlik.
- Töötavat toodet ei tohi kunagi järelevalveta jätta.

TOOTE OHUTUS

- Ärge kunagi kasutage toodet, kui te pole sellele filtreid paigaldanud.
- Ärge kunagi kasutage tolmuimejat kuuma tuha, katkise klaasi ja teravate esemete ning vedelike imeliseks.
- Tulekahju, elektrišoki ja isiklik kahjustuste vältimiseks ärge pange juhet, pistikut ega tolmuimejat vette ega teistesse vedelikesse.
- Seade ei ole mõeldud kasutamiseks piiratud füüsiliste, sensorsete või vaimsete võimetega või kogemuste ja teadmisteta isikutele (kaasaarvatud lapsed), välja arvatud juhul, kui neid on seadme ohutu kasutamise osas juhendatud ja nende tegevust jälgitakse isiku poolt, kes vastutab nende ohutuse eest. –
- Ilma järelevalveta lapsed ei või puhastada ja kasutajale ettenähtud hooldustöid teostada
- Kui toitekaabel on kahjustatud, siis peab tootja, selle esindaja või sarnase kvalifikatsiooniga isik selle ohu vältimiseks asendama.
- Enne tolmuimeja vooliku ja lisatarvikute ühendamist või lahtiühendamist lülitage tolmuimeja välja ja eemaldage see vooluvõrgust.
- Hoidke kõik avased prahist vabad, kuna see võib õhuvoolu/imemisvõimsust segada.
- Ärge kasutage seadet loomade või inimeste puhastamiseks.

ELEKTRINÕUDED

- Kontrollige, et nimiplaadid olev pinge vastav teie koduse majapidamise elektripingema, mis peab olema AC (vahelduvvool).

LV LIETOŠANAS ROKASGRĀMATA
ATSEVIŠĶU ČIKLONU TEHNOLOĢIJAS
PUTEKĻSŪCĒJS BEZ MAISA
PRECEŠ NR.: 871125247532
MODELIS: V8223

Skenējiet QR kodu
izvērstai rokasgrāmatai



SVARĪGI DROŠĪBAS NORĀDĪJUMI

Šo ierīci drīkst lietot tikai tīrīšanas darbiem māsaimniecībā, bet nedrīkst lietot komerciāliem vai rūpnieciskiem mērķiem. Nodrošiniet, ka šīs rokasgrāmatas saturs ir pilnībā izprasts pirms ierīces lietošanas.

BRĪDINĀJUMS! APDRAUDĒJUMS PERSONAI! **SVARĪGI! Bojājumi ierīcei!**

Papildus mēs piedāvājam tālāk minētos drošības ieteikumus.

ATRAŠANĀS VIETA

- Nelietojiet un neuzglabājiet šo produktu ārpus telpām, kad līst.
- Neglabājiet ierīci tuvu krāsnīm vai apsildes ierīcēm.
- Uzglabājiet putekļsūcēju vēsā un sausā vietā. Ja filtri ir tīrīti atbilstoši lietotāja rokasgrāmatā sniegtajiem norādījumiem, noteikti pilnībā nožāvējiet tos un tikai tad novietojiet glabāšanai.

STRĀVAS VADS

- Nodrošiniet, lai strāvas vads netiktu nospriegots, un nepārvietojiet ierīci pār to.
- Ja strāvas vads tiek sabojāts, ir jānomaina viss vada komplekts. Nemēģiniet šo darbību veikt pats. Sazinieties ar vietējiem mazumtirgotājiem.
- **Pārstāvniecības serviss:** lai garantētu ilgstošu šīs ierīces drošu un efektīvu darbību, mēs iesakām uzticēt visus apkopes vai remonta darbus tikai pilnvarota pārstāvja servisa tehniķim.

BĒRNI

- Šo ierīci var izmantot bērni no 8 gadu vecuma un personas ar ierobežotām fiziskām, maņu vai garīgām spējām vai pieredzes un zināšanu trūkumu, ja viņiem ir nodrošināta ierīces uzraudzība un sniegti norādījumi un viņi saprot ar to saistītos apdraudējumus.
- Bērni nedrīkst rotaļāties ar ierīci.
- Šo ierīci drīkst lietot bērni no 8 gadu vecuma.

PERSONĪGĀ DROŠĪBA

- Pirms ierīces tīrīšanas vai apkopes darbu veikšanas kontaktdakša ir jāatvieno no kontaktligzdas.
- Nekad un nekādā veida nepārveidojiet putekļsūcēju.
- Nekad nelietojiet sprādzienbīstamu šķidrumu vai tvaiku klātbūtnē.
- Nekad nesavāciet viegli uzliesmojošus vai indīgus šķidrumus, piemēram, degvielu, kopētāju toneri vai citas gaistošas vielas. Nekad nesavāciet skābes, azbestu vai azbesta putekļus.
- Tikai apmācīts speciālists drīkst veikt elektrisko ierīču remontdarbus.
- Neprofesionāli remontdarbi var būt bīstami lietotājiem.
- Ierīci nekad nedrīkst atstāt darbojamies bez uzraudzības.

PRODUKTA DROŠĪBA

- Ierīci nedrīkst lietot, ja filtri nav ievietoti.
- Nekad nelietojiet ierīci, lai savāktu karstus pelnus, saplīsušas glāzes, asus priekšmetus vai šķidrumus.
- Lai aizsargātu pret liesmām, elektrošoku un traumām, neiemērciet vadu, kontaktdakšu vai putekļsūcēju ūdenī vai citā šķidrumā.
- Šo ierīci nevar izmantot personas (tai skaitā, bērni) ar ierobežotām fiziskām, maņu vai garīgām spējām, vai pieredzes un zināšanu trūkumu, ja vien persona, kas ir atbildīga par to drošību, viņiem ir nodrošinājusi uzraudzību un sniegusi instrukcijas par ierīces izmantošanu. –
- Tīrīšanu un uzturēšanu bērni drīkst veikt tikai tad, ja viņi tiek uzraudzīti.
- Ja strāvas vads ir bojāts, lai izvairītos no briesmām, tā nomaiņa jāveic ražotājam, tā pakalpojumu aģentam vai pielīdzinātām kvalificētām personām.
- Pirms caurules un piederumu pievienošanas vai atvienošanas vienmēr izslēdziet putekļsūcēju.
- Uzturiet visas atveres tīras no gružiem, jo tas var ietekmēt gaisa plūsmu/sūkšanu.
- Nelietojiet ierīci, lai tīrītu dzīvniekus vai cilvēkus.

ELEKTRISKĀS PRASĪBAS

- Pārbaudiet, vai spriegums nominālo datu plāksnes atbilst jūsu mājas elektrotīklam, kam ir jābūt maiņstrāvai.

® KULLANIM KILAVUZU
TORBASIZ TEK SIKLONLU
ELEKTRIKLI SÜPÜRGE
ÜRÜN NO: 871125247532
MODEL: V8223

QR kodu taratın:
genişletilmiş kılavuz



ÖNEMLİ GÜVENLİK TALİMATLARI

Bu cihaz ticari veya endüstriyel amaçlar için değil yalnızca ev temizliği için kullanılmalıdır. Cihazı çalıştırmadan önce bu kılavuzun tam olarak anlaşıldığından lütfen emin olun.

UYARI: KİŞİYE YÖNELİK TEHLİKE! ÖNEMLİ: Cihaza yönelik zarar!

Bunlara ek olarak aşağıdaki güvenlik tavsiyelerini veririz.

KONUM

- Bu ürünü, yağmur yağarken kullanmayın veya dışarıda tutmayın.
- Cihazı sıcak fırınların veya ısıtma cihazlarının yakınında saklamayın.
- Elektrikli süpürgeyi serin, kuru bir yerde saklayın. Filtreler kullanım kılavuzu talimatlarına göre temizlenmişse, saklanmak üzere kaldırmadan önce tamamen kurduklarından emin olun.

GÜÇ KABLOSU

- Güç kablosunun gerilmesine veya bu cihazın kablonun üzerinden geçmesine izin vermeyin.
- Elektrik kablosu zarar görürse, komple kablo grubu değiştirilmelidir. Bu işi kendi başınıza yapmaya çalışmayın. Yerel satıcılarla iletişime geçin.
- **Agency servisi:** Bu cihazın güvenli ve etkili bir şekilde kullanılmaya devam edilebilmesi için bakım veya onarım işlemlerinin yalnızca yetkili Agency servis mühendisi tarafından yapılmasını öneririz.

ÇOCUKLAR

- Bu cihaz, cihazın güvenli bir şekilde kullanımına ilişkin gözetim sağlandığı veya talimat verildiği takdirde ve cihazın içerdiği tehlikelerin anlaşılması koşuluyla 8 yaş üstü çocuklar ve fiziksel, duyuşal veya zihinsel yetenekleri azalmış veya deneyim ve bilgi eksikliği olan kişiler tarafından kullanılabilir.
- Çocuklar cihazla oynamamalıdır
- Bu cihaz, 8 yaş ve üzeri çocuklar tarafından kullanılabilir.

KİŞİSEL GÜVENLİK

- Cihazı temizlemeden veya bakım yapmadan önce fiş prizden çıkartılmalıdır.
- Süpürgede asla herhangi bir şekilde değişiklik yapmayın.
- Patlayıcı sıvılar veya buharların mevcut olduğu ortamlarda asla kullanmayın.
- Asla, petrol gibi yanıcı veya zehirli sıvılar, fotokopi makinesi toneri veya diğer uçucu maddeleri çekmeyin. Asla, asitler, asbest veya asbest tozunu çekmeyin.
- Elektrikli cihazların onarımı yalnızca eğitimli personel tarafından gerçekleştirilmelidir.
- Profesyonel olmayan onarımlar kullanıcılar için tehlikeli olabilir.
- Cihaz gözetim altında olmadığı zamanlarda asla çalışır halde bırakılmamalıdır.

ÜRÜN GÜVENLİĞİ

- Cihazı asla, filtreler takılı olmaksızın kullanmayın.
- Cihazı asla, sıcak küller, kırık cam, keskin nesnelere veya sıvıları çekmek için kullanmayın.
- Yangın, elektrik çarpması ve kişisel yaralanmaya karşı korunmak için, kabloyu, fişi veya süpürgeyi suya veya başka bir sıvıya daldırmayın.
- Bu cihaz ancak, cihazın güvenli bir şekilde kullanımına ilişkin olarak güvenliklerinden sorumlu bir kişi tarafından gözetim sağlanmadıkça veya talimat verilmedikçe fiziksel, duyuusal veya zihinsel yetenekleri azalmış veya deneyim ve bilgi eksikliği olan kişiler (çocuklar dahil) tarafından kullanılamaz. –
- Temizlik ve kullanıcı tarafından bakım işlemleri denetim olmadan çocuklar tarafından gerçekleştirilmemelidir
- Güç kablosu hasarlıysa bir tehlikeye engel olmak için üretici, yetkili servis veya benzer niteliklere sahip kişiler tarafından değiştirilmelidir.
- Hortumu ve aksesuarları takıp sökmeden önce elektrikli süpürgeyi mutlaka kapatın.
- Hava akışını/emiş gücünü etkileyebileceği için, tüm açıklıkları temiz ve birikintilerden arındırılmış halde tutun.
- Cihazı hayvanları veya insanları temizlemek için kullanmayın.

ELEKTRİK GEREKSİNİMLERİ

- Anma değerleri plakasında belirtilen gerilimin, evinizdeki elektrik kaynağıyla (AC/alternatif akım olmalıdır) aynı olduğundan emin olun.

(EL) ΕΓΧΕΙΡΙΔΙΟ ΟΔΗΓΙΩΝ
ΗΛΕΚΤΡΙΚΗ ΣΚΟΥΠΑ ΜΟΝΟΥ ΚΥΚΛΩΝΑ
ΧΩΡΙΣ ΣΑΚΟΥΛΑ
ΚΩΔ. ΠΡΟΪΟΝΤΟΣ: 871125247532
ΜΟΝΤΕΛΟ: V8223

Σαρώστε τον κωδικό
QR για το
πλήρες εγχειρίδιο



ΣΗΜΑΝΤΙΚΕΣ ΟΔΗΓΙΕΣ ΑΣΦΑΛΕΙΑΣ

Αυτή η συσκευή πρέπει να χρησιμοποιείται μόνο για οικιακό καθαρισμό και όχι για εμπορική ή βιομηχανική χρήση. Βεβαιωθείτε ότι έχετε κατανοήσει πλήρως αυτόν τον οδηγό πριν χρησιμοποιήσετε τη συσκευή.

ΠΡΟΕΙΔΟΠΟΙΗΣΗ: ΚΙΝΔΥΝΟΣ ΓΙΑ ΤΟΝ ΧΡΗΣΤΗ! **ΣΗΜΑΝΤΙΚΟ: Ζημιά στη συσκευή!**

Επιπλέον, παρέχουμε τις παρακάτω συμβουλές ασφαλείας.

ΤΟΠΟΘΕΣΙΑ

- Μην χρησιμοποιείτε και μην αφήνετε το προϊόν σε εξωτερικό χώρο υπό βροχή.
- Μην αποθηκεύετε τη συσκευή κοντά σε καυτούς φούρνους ή θερμαντικές συσκευές.
- Αποθηκεύετε την ηλεκτρική σκούπα σε δροσερό και ξηρό μέρος. Αν τα φίλτρα έχουν καθαριστεί σύμφωνα με τις οδηγίες του οδηγού χρήστη, βεβαιωθείτε ότι έχουν στεγνώσει πλήρως πριν τα αποθηκεύσετε.

ΚΑΛΩΔΙΟ ΤΡΟΦΟΔΟΣΙΑΣ

- Μην αφήνετε το καλώδιο τροφοδοσίας να τεντώνεται και μην σέρνετε τη συσκευή πάνω από αυτό.
- Αν το ηλεκτρικό καλώδιο υποστεί ζημιά, πρέπει να αντικατασταθεί ολόκληρο το συγκρότημα καλωδίου. Μην επιχειρήσετε να το κάνετε μόνοι σας. Επικοινωνήστε με το τοπικό κατάστημα λιανικής.
- **Εξουσιοδοτημένο σέρβις:** Για να διασφαλιστεί η συνεχής ασφαλής και αποτελεσματική λειτουργία αυτής της συσκευής, συνιστούμε οποιοδήποτε σέρβις ή επισκευή να εκτελείται μόνο από εξουσιοδοτημένο τεχνικό σέρβις της Εταιρείας.

ΠΑΙΔΙΑ

- Αυτή η συσκευή μπορεί να χρησιμοποιηθεί από παιδιά ηλικίας από 8 ετών και άνω και από άτομα με μειωμένες σωματικές, αισθητηριακές ή διανοητικές ικανότητες ή έλλειψη εμπειρίας και γνώσης, εάν υπάρχει επίβλεψη ή τους έχουν δοθεί οδηγίες σχετικά με την ασφαλή χρήση της συσκευής και εάν κατανοούν τους πιθανούς κινδύνους.
- Μην επιτρέπετε στα παιδιά να παίζουν με τη συσκευή
- Αυτή η συσκευή μπορεί να χρησιμοποιηθεί από παιδιά ηλικίας 8 ετών και άνω.

ΠΡΟΣΩΠΙΚΗ ΑΣΦΑΛΕΙΑ

- Αφαιρείτε το φιλτράκι από την πρίζα πριν καθαρίσετε τη συσκευή ή πραγματοποιήσετε εργασίες συντήρησης.
- Μην τροποποιείτε τη σκούπα με οποιονδήποτε τρόπο.
- Μην τη χρησιμοποιείτε εάν υπάρχουν εκρηκτικά υγρά ή εκρηκτικοί ατμοί.
- Μην αναρροφάτε εύφλεκτα ή δηλητηριώδη υγρά, όπως βενζίνη, τόνερ εκτυπωτή ή άλλες εκρηκτικές ουσίες. Μην αναρροφάτε οξέα, αμίαντο ή σκόνη αμιάντου.
- Οι επισκευές σε ηλεκτρικές συσκευές πρέπει να πραγματοποιούνται μόνο από εκπαιδευμένο προσωπικό.
- Η επισκευή από μη επαγγελματίες μπορεί να είναι επικίνδυνη για τους χρήστες.
- Η συσκευή δεν πρέπει να παραμένει ποτέ σε λειτουργία χωρίς επίβλεψη.

ΑΣΦΑΛΕΙΑ ΠΡΟΪΟΝΤΟΣ

- Μην χρησιμοποιείτε ποτέ τη συσκευή χωρίς να είναι τοποθετημένα τα φίλτρα.
- Μην χρησιμοποιείτε ποτέ τη συσκευή για την αναρρόφηση καυτής στάχτης, σπασμένου γυαλιού, αιχμηρών αντικειμένων ή υγρών.
- Για την προστασία από πυρκαγιά, ηλεκτροπληξία και τραυματισμό, μην βυθίζετε το καλώδιο, το βύσμα ή την ηλεκτρική σκούπα σε νερό ή άλλο υγρό.
- Αυτή η συσκευή δεν προορίζεται για χρήση από άτομα (συμπεριλαμβανομένων των παιδιών) με μειωμένη σωματική, αισθητηριακή ή διανοητική ικανότητα ή έλλειψη εμπειρίας και γνώσης, εκτός εάν τηρούν υπό επίβλεψη ή έχουν λάβει οδηγίες σχετικά με τη χρήση της συσκευής από άτομο που είναι υπεύθυνο για την ασφάλειά τους. –
- Ο καθαρισμός και η συντήρηση από τον χρήστη δεν θα πρέπει να

- πραγματοποιούνται από παιδιά που δεν εποπτεύονται
- Για την αποφυγή κινδύνων, σε περίπτωση που το καλώδιο ρεύματος έχει υποστεί ζημιά, πρέπει να αντικατασταθεί από τον κατασκευαστή, τον αντιπρόσωπο σέρβις ή άλλο αρμόδιο άτομο.
 - Απενεργοποιείτε πάντοτε την ηλεκτρική σκούπα πριν αποσυνδέσετε ή συνδέσετε τον ελαστικό σωλήνα και τα εξαρτήματα.
 - Διατηρείτε όλες τις οπές ανοιχτές και ελεύθερες από απορρίμματα, καθώς διαφορετικά μπορεί να επηρεαστεί η ροή αέρα/ισχύς αναρρόφησης.
 - Μη χρησιμοποιείτε τη συσκευή για να καθαρίσετε ζώα ή ανθρώπους.

ΗΛΕΚΤΡΙΚΕΣ ΑΠΑΙΤΗΣΕΙΣ

- Βεβαιωθείτε ότι η τάση στην ετικέτα ονομαστικών τιμών αντιστοιχεί στην τάση της οικιακής παροχής ηλεκτρικού ρεύματος που πρέπει να είναι εναλλασσόμενο ρεύμα (AC).