



ROBOROCK S8

Robotický vysavač Uživatelská příručka

Před použitím výrobku si pečlivě přečtěte tuto ilustrovanou uživatelskou příručku a uchovejte ji pro budoucí použití.

CZ | Uživatelská příručka

SK | Uživatelská príručka

CZ | UŽIVATELSKÁ PŘÍRUČKA

OBSAH

Bezpečnostní opatření

Vysvětlení mezinárodních symbolů

Popis výrobku

Instalace

Připojení k aplikaci

Pokyny

Běžná údržba

Základní parametry

Chyby

Nejčastější problémy

CZ | UŽIVATELSKÁ PŘÍRUČKA

BEZPEČNOSTNÍ INFORMACE

VAROVÁNÍ

- Pro nabíjení baterie používejte pouze oddělitelnou napájecí jednotku roborock CDZ12RR, CDZ20RR, AED06HRR nebo AED07HRR dodanou s tímto produktem.
- Nepoužívejte tento produkt na vyvýšených plochách bez bariér, jako je podlaha podkroví, otevřená terasa nebo na nábytku.
- Chcete-li zabránit zablokování produktu a poškození cenností, odstraňte z podlahy před čištěním lehké předměty (jako plastové tašky) a křehké předměty (jako vázy).
- Na produkt neumísťujte žádný předmět (včetně dětí a domácích zvířat), ať je v provozu nebo ne.
- Nepoužívejte produkt na hořící předměty (např. cigaretové nedopalky).
- Nepoužívejte produkt k čištění tvrdých nebo ostrých předmětů (jako jsou dekorativní odpadky, sklo a hřebíky).
- Produkt musí být vypnutý a zástrčka musí být vytažena ze zásuvky, když se nepoužívá, před čištěním nebo údržbou produktu.
- Pokud robot ukládáte, nabíjte jej plně a vypněte jej před umístěním na chladném suchém místě. Nabíjte jej alespoň každé tři měsíce, aby nedošlo k nadměrnému vybití baterie.

POPIS VÝROBKU

A1 - Robotický vysavač (pohled

shora)Napájení/Úklid

- Stisknutím a podržením tohoto tlačítka robotický vysavač zapnete nebo vypnete.
- Stisknutím spustíte úklid.

Kontrolka napájení

- Bílá: Nabití baterie $\geq 20\%$
- Červená: Úroveň nabití baterie $< 20\%$
- Pulzuje: Nabíjení nebo spouštění
- Bliká červeně: Chyba

🔒 Lokální úklid/Dětská pojistka

- Stisknutím tohoto tlačítka spustíte lokální úklid.
- Stisknutím a podržením tohoto tlačítka po dobu 3 sekund aktivujete/deaktivujete dětskou pojistku.



Nabíjecí stanice

- Po stisknutí se robotický vysavač vrátí do nabíjecí stanice.

Poznámka: Stisknutím libovolného tlačítka během úklidu nebo návratu do nabíjecí stanice robotický vysavač zastavíte.

A1-1 - Svislý nárazník

A1-2 - LiDAR Sensor

A1-3 - Senzor stěn

A1-4 – 3D sensor pro vyhýbání se objektům

A1-5 – Infračervené světlo

A2 - Robotický vysavač (pohled zespoda)

A2-1—Senzory proti pádu

A2-2—Senzor detekce koberce

A2-3—Všesměrové kolečko

A2-4—Nabíjecí kontakty

A2-5—Boční kartáč

A2-6—Hlavní kartáč

A2-7—Kryt hlavního kartáče

A2-8—Hlavní kolečko

A3 - Robotický vysavač (s otevřeným vrchním krytem)

A3-1—Kontrolka Wi-Fi

- Nesvítl: Wi-Fi vypnuta
- Pomalu bliká: Čekání na připojení
- Rychle bliká: Připojování
- Svítí: Wi-Fi připojena

A3-2—Tlačítko Reset
A3-3— Západka nádržky na vodu
A3-4—Zásobník na vodu
A3-5— Modul VibraRise
A3-6— Výstup vzduchu
A3-7—Nárazník

A4 - Zásobník na prach

A4-1—Kryt filtru
A4-2—Západka zásobníku na prach
A4-3—Západka krytu
A4-4—Omyvatelný filtr

A5 - Nabíjecí stanice

A5-1—Kontrolka napájení
A5-2—Lokalizační vysílač nabíjecí stanice
A5-3—Nabíjecí kontakty
A5-4—Zdířka
A5-5—Čisticí kartáčky elektrod

A6 - Napájecí kabel

A7 - Elektricky řízená nádržka na vodu

A7-1—Zátka
A7-2—Vodní filtr
A7-3—Západka nádržky na vodu

A8 - Držák mopu VibraRise

A8-1—Vibrační modul
A8-2—Úchyt mopovacího hadříku
A8-3—Západka držáku mopu

A9 - Mopovací hadřík VibraRise

A9-1—Suchý zip

A10 -Podložka proti vlhkosti

INSTALACE

DŮLEŽITÉ INFORMACE

1. Odstraňte ze země kabely a volně předměty a uklidte všechny nestabilní, křehké, cenné nebo nebezpečné předměty, abyste zabránili zranění osob nebo poškození majetku v důsledku zamotání, nárazu nebo převrácení těchto předmětů robotickým vysavačem.
2. Používáte-li robotický vysavač na vyvýšeném místě, vždy použijte bezpečnou fyzickou bariéru, abyste zabránili náhodnému pádu, který by mohl mít za následek zranění osob nebo poškození majetku.

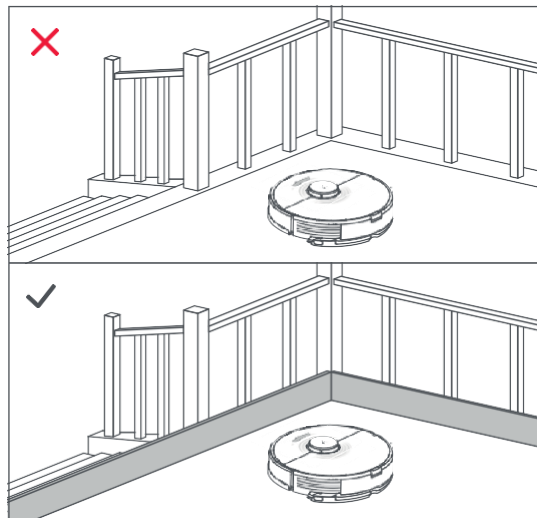
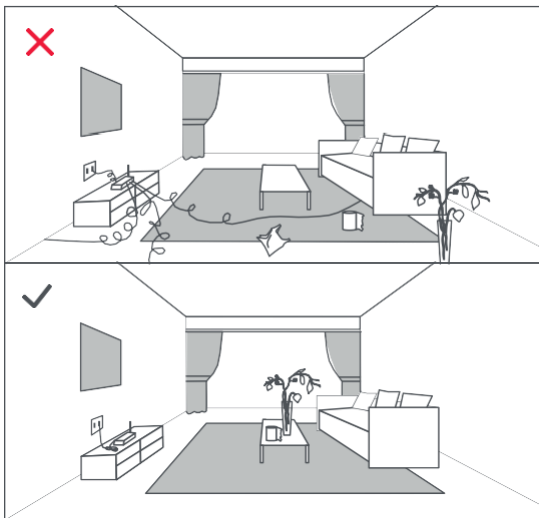

Poznámka: Při prvním použití robotického vysavače sledujte jeho pohyb po celou dobu úklidu a dávejte pozor na případné překážky nebo problémy. Při dalším použití již nebude tento dohled nutný.

Umístění nabíjecí stanice

Umístěte nabíjecí stanici na rovnou podlahu ke zdi. Připojte k nabíjecí stanici napájecí kabel a zaklidte jej. Pro co nejlepší uživatelský zážitek při používání aplikace umístěte nabíjecí stanici do oblasti se silným Wi-Fi signálem.

B1-1 Více než 0,5 m B1-2 Více než 1,5 m

Poznámky:

- Zajistěte, aby po obou stranách nabíjecí stanice byl prostor o velikosti nejméně 0,5 m a více než 1,5 m před stanicí.
- Pokud je napájecí kabel svisle k podlaze, může jej robotický vysavač zachytit a odpojit nabíjecí stanici od napájení.
- Kontrolka nabíjecí stanice svítí, pokud je připojena k elektrické síti, a zhasne, když se robotický vysavač nabíjí.
- Neumísťujte nabíjecí stanici na přímé sluneční světlo a neblokujte lokalizační vysílač. V opačném případě se může stát, že se robotický vysavač nebude schopen do stanice sám automaticky vrátit.

Zajistěte nabíjecí stanici pomocí lepicí pásky

Otřete místo na podlaze, kde bude nabíjecí stanice umístěna, suchým hadříkem a následně na její spodní stranu nalepte oboustrannou lepicí pásku.

Poznámky:

- Použití oboustranné lepicí pásky pro zajištění nabíjecí stanice je volitelné.

- V případě potřeby pomalým pohybem oboustrannou lepicí pásku odstraňte tak, aby na podlaze zůstalo co nejméně zbytkového lepidla.

Přípevněte podložku proti vlhkosti

Po zajištění nabíjecí stanice otřete suchým hadříkem místo, kde bude umístěna podložka proti vlhkosti. Nasadte podložku na nabíjecí stanici, viz obrázek. Zoubky se zacvaknou a přípevně podložku.

Poznámky:

- Podložku proti vlhkosti vždy pokládejte na dřevěnou podlahu.
- Podložka proti vlhkosti se nejlépe připevňuje na hladké povrchy.

Zapněte a nabijte robotický vysavač

Chcete-li robotický vysavač zapnout, stiskněte a podržte tlačítko . Jakmile se rozsvítí kontrolka napájení, umístěte robotický vysavač do nabíjecí stanice a nechte jej nabít. Pro zachování optimálního výkonu vysoce výkonné lithium-iontové dobíjecí baterie udržujte robotický vysavač nabitý.

Poznámka: Pokud je baterie slabá, robotický vysavač nelze zapnout. V tomto případě umístěte robotický vysavač do nabíjecí stanice.

INSTALACE

Vytírání

Poznámka: Před prvním vytíráním doporučujeme podlahy nechat alespoň třikrát vysát, aby se mop nezanес nadměrným množstvím nečistot.

B4-1—Vyjměte nádržku na vodu

Stiskněte západku nádržky na vodu a vytáhněte nádržku.

B4-2—Naplňte nádržku na vodu

Sejměte zátku, naplňte nádržku vodou a řádně ji uzavřete.

Poznámky:

- Abyste zamezili korozi nebo poškození, používejte pouze čisticí prostředek značky Roborock.
- Neplňte nádržku horkou vodou, v opačném případě může dojít k deformaci nádržky.

B4-3—Vložte nádržku na vodu zpět do robotického vysavače

Zasouvejte nádržku do robotického vysavače, dokud neuslyšíte cvaknutí, které signalizuje správnou instalaci.

B4-4—Nainstalujte mopovací hadřík VibraRise

Namočte a vyždímejte mopovací hadřík. Vložte jej do úchyty a řádně připevněte.

B4-5—Nainstalujte držák mopu

Zasuňte držák pod nádržku na vodu. Jakmile uslyšíte cvaknutí, držák je na svém místě.

B4-6—Vyjměte držák mopu

Poté, co se robotický vysavač vrátí do nabíjecí stanice, stiskněte západky po obou stranách vysavače a posuňte držák mopu směrem dozadu, abyste jej mohli vyjmout.

Poznámky:

- Po každém použití mopovací hadřík VibraRise vyperte a pravidelně vylévejte zbylou vodu z nádržky.
- Pokud robotický vysavač nebude vytírat, vyjměte držák mopu. Nádržku na vodu můžete nechat na svém místě.

B4-7 VAROVÁNÍ

Nebezpečí zranění. Nestrkejte prsty mezi držák mopu VibraRise a nádržku na vodu.

PŘIPOJENÍ K APLIKACI

Tento robotický vysavač je kompatibilní s aplikacemi Roborock i Xiaomi Home. Vyberte si tu, která nejlépe vyhovuje vašim potřebám.

1. Stáhněte si aplikaci



1. V App Store nebo Google Play vyhledejte „Roborock“ nebo naskenujte QR kód, stáhněte aplikaci a nainstalujte



2. V App Store nebo Google Play vyhledejte „Xiaomi Home“, nebo naskenujte QR kód, stáhněte aplikaci a nainstalujte ji.



Resetujte Wi-Fi

1. Otevřete vrchní kryt, abyste odkryli kontrolku Wi-Fi.
2. Stiskněte a podržte tlačítka  a  dokud neuslyšíte hlasové upozornění „Resetting Wi-Fi“ („Resetování Wi-Fi“). Jakmile kontrolka Wi-Fi začne pomalu blikat, resetování bylo dokončeno. Robotický vysavač bude následně čekat na připojení.

Poznámky:

- Pokud se vám z důvodu konfigurace routeru, zapomenutého hesla nebo jiného důvodu nepodaří robotický vysavač připojit, resetujte Wi-Fi a přidejte vysavač coby nové zařízení.

- Po resetování Wi-Fi robotický vysavač aktivuje svůj Wi-Fi hotspot a kameru pro konfiguraci sítě. Kamera se používá pro skenování QR kódu v aplikaci Rororock. Záznamy z kamery se neukládají ani nejsou posílány na server. Kamera se po úspěšném připojení nebo pokud není QR kód naskenován do 5 minut automaticky vypne.

Přidejte zařízení



Otevřete aplikaci Rororock a klikněte na tlačítko „Search for device“ („Vyhledat zařízení“), nebo otevřete aplikaci Xiaomi Home, klikněte na „+“ v pravém horním rohu, postupujte podle pokynů aplikace a přidejte zařízení.

Poznámky:

- V důsledku aktualizací aplikací se skutečný postup může od výše uvedeného postupu mírně lišit. Vždy postupujte podle aktuálních pokynů aplikace.
- Podporována je pouze 2,4GHz Wi-Fi síť.
- Pokud doba připojování přesáhne jednu hodinu, Wi-Fi se automaticky vypne. Pokud se potřebujete znovu připojit, resetujte Wi-Fi.

POKYNY

Zapnutí/vypnutí

Chcete-li robotický vysavač zapnout, stiskněte a podržte tlačítko . Kontrolka napájení se rozsvítí a robotický vysavač vstoupí do pohotovostního režimu. Stisknutím a podržením tlačítka  robotický vysavač vypnete a ukončíte úklid.

Poznámka: Pokud se robotický vysavač nabíjí, nelze jej vypnout.

Spuštění úklidu

Chcete-li spustit úklid, stiskněte tlačítko . Robotický vysavač si na základě naskenování místností naplánuje trasu úklidu. Každou místnost následně rozdělí na oblasti ve tvaru čtverce, přičemž nejprve uklídí jeho okraj a poté pohybu ve tvaru písmene S jeho vnitřní část. Následně postupně uklídí všechny oblasti a tímto způsobem efektivně uklídí podlahy celé domácnosti.



Poznámky:

- Chcete-li, aby robotický vysavač vysál a následně se automaticky vrátil do nabíjecí stanice, spusťte jej v nabíjecí stanici. Během úklidu nabíjecí stanici nepřemísťujte.
- Pokud je baterie příliš slabá, úklid nelze spustit. Než úklid znovu spustíte, nechte robotický vysavač nabít.
- Pokud robotický vysavač dokončí úklid do 10 minut, automaticky jej provede znovu.
- Pokud během nabíjení začne docházet baterie, robotický vysavač se automaticky vrátí do nabíjecí stanice. Následně bude pokračovat v úklidu tam, kde skončil.
- Pokud je na robotickém vysavači připevněn držák mopu, před najetím na koberec jej automaticky zasune. V aplikaci můžete koberec rovněž označit jako zakázanou zónu a vysavač se mu vyhne.
- Před spuštěním vytírání se ujistěte, že byl mop VibraRise správně nainstalován.



Lokální úklid

Chcete-li spustit lokální úklid, stiskněte tlačítko . Velikost uklízené plochy: Robotický vysavač kolem sebe uklídí plochu o velikosti 1,5 x 1,5 m.

Poznámka: Po dokončení lokálního úklidu se robotický vysavač automaticky vrátí do výchozí pozice a přejde do pohotovostního režimu.

POKYNY

Pauza

Stisknutím libovolného tlačítka během úklidu robotický vysavač pozastavíte, stisknutím tlačítka  úklid opět spustíte a stisknutím tlačítka  jej pošlete zpět do nabíjecí stanice.

Poznámka: Pokud pozastavený robotický vysavač manuálně umístíte do nabíjecí stanice, ukončíte aktuální úklid.

Doplnění nádržky na vodu nebo praní mopovacího hadříku VibraRise

Chcete-li přidat vodu do nádržky nebo vyprat mopovací hadřík VibraRise, pozastavte robotický vysavač stisknutím libovolného tlačítka a vyjměte mopovací modul.

Po přidání vody nebo vyprání mopovacího hadříku VibraRise znovu připevněte mopovací modul a stiskněte tlačítko , čímž opět spustíte úklid.

Režim spánku

Pokud je robotický vysavač více jak 10 minut pozastaven, přejde do režimu spánku a kontrolka napájení každých pár sekund zabliká. Stisknutím libovolného tlačítka robotický vysavač opět probudíte.

Poznámky:

- Během nabíjení robotický vysavač nepřejde do režimu spánku.
- Pokud je robotický vysavač ponechán v režimu spánku více jak 12 hodin, automaticky se vypne.

Režim Nerušit

Režim Nerušit je ve výchozím nastavení aktivován od 22:00 do 8:00. Prostřednictvím aplikace jej lze vypnout nebo upravit jeho nastavení. Po aktivaci režimu Nerušit je ukončen úklid, vysavač nebude vydávat žádná hlasová upozornění a světlo kontrolky napájení se ztlumí.

Dětská pojistka

Stisknutím a podržením tlačítka  aktivujete/deaktivujete dětskou pojistku. Můžete ji rovněž nastavit v aplikaci. Po aktivaci dětské pojistky nebude robotický vysavač, který je v klidu, reagovat na stisknutí tlačítek. Pokud chcete robotický vysavač během úklidu nebo návratu do nabíjecí stanice pozastavit, stiskněte libovolné tlačítko.

Nabíjení

Po dokončení úklidu se robotický vysavač automaticky vrátí do nabíjecí stanice, aby se nabíil.

Stisknutím tlačítka  na pozastaveném robotickém vysavači jej pošlete zpět do stanice. Kontrolka napájení během nabíjení pulzuje.

Poznámka: Pokud se robotickému vysavači nepodaří nabíjecí stanici najít, automaticky se vrátí do výchozí pozice. Umístěte robotický vysavač do stanice a nechte jej nabít.

Chyba

Pokud robotický vysavač během provozu zaznamená chybu, začne kontrolka napájení blikat červeně a ozve se hlasové upozornění. Řešení naleznete v sekci „Chyby“.

Poznámky:

- Pokud je robotický vysavač ponechán ve stavu chyby déle než 10 minut, automaticky přejde do režimu spánku.
- Pokud robotický vysavač ve stavu chyby manuálně umístíte do nabíjecí stanice, ukončíte aktuální úklid.

Resetování systému

Pokud robotický vysavač nereaguje na stisknutí tlačítek nebo jej nelze vypnout, resetujte systém. Stiskněte tlačítko Reset a vysavač se automaticky resetuje.

Poznámka: Po resetování systému se plánované úklidy, připojení Wi-Fi a další nastavení vrátí do továrního nastavení.

Obnovení továrního nastavení

Pokud robotický vysavač po resetování systému nefunguje správně, zapněte jej. Stiskněte a podržte tlačítko  a tlačítko Reset, dokud neuslyšíte hlasové upozornění „Restoring factory settings“ („Obnovení továrního nastavení“). Robotický vysavač se navrátí do továrního nastavení.

FUNKCE APLIKACE

Mapa úklidu

- Správa map
- Trasa vysávání a vytírání v reálném čase
- Umístění koberců
- Nastavení zón
- Úprava mapy

Vlastní režimy úklidu

- Plánované
- Úklid vybrané místnosti
- Zóna
- Zakázané zóny, zóny vyloučené z vytírání a neviditelná stěna

- Vlastní
 - Funkce Carpet Boost
- Přepínání režimů úklidu

- Úrovně sacího výkonu
- Úrovně intenzity vytírání

Údaje o robotickém vysavači

- Historie úklidu
- Úroveň nabití baterie
- Péče a údržba

Další funkce

- Aktualizace firmwaru
- Videohovor

Poznámka: K dispozici pouze v aplikaci Roborock.

- Nastavení hlasitosti
- Výběr jazyka
- Režim Nerušit
- Podpora hlasových asistentů

Poznámka: Funkce a detaily aplikace se mohou v důsledku neustálého vývoje a aktualizací lehce lišit.

BĚŽNÁ ÚDRŽBA

Hlavní kartáč

* Čistěte každé 2 týdny a vyměňte každých 6-12 měsíců.

C1-1—Hlavní kartáč

C1-2—Kryt hlavního kartáče

C1-3—Západka

C1-4—Ložisko hlavního kartáče

C1-5—Víčko hlavního kartáče

C1-6—Otočte robotický vysavač, stiskněte západky a sejměte kryt hlavního kartáče.

C1-7—Vyjměte hlavní kartáč a jeho ložisko.

C1-8—Otočte víčky hlavního kartáče ve znázorněném směru uvolnění a sejměte je.

C1-9—Odstraňte namotané vlasy a nečistoty z obou konců hlavního kartáče, vložte jej zpět a zacvakněte kryt.

Poznámky:

- Hlavní kartáč otřete vlhkým hadříkem a nechte jej uschnout mimo dosah přímého slunečního světla.
- K čištění hlavního kartáče nepoužívejte korozivní ani dezinfekční čisticí prostředky.

Boční kartáč

* Čistěte každý měsíc a vyměňte každých 3-6 měsíců.

1. Odšroubujte šroubek bočního kartáče.

2. Vyjměte a vyčistěte boční kartáč. Vložte kartáč zpět a utáhněte šroubek.

Všesměrové kolečko

* Čistěte dle potřeby.

C3-1— Pomocí malého šroubováku oddělte osu a vyjměte kolečko.

Poznámka: Nosný rám všesměrového kolečka nelze vyjmout.

C3-2— Osu a kolečko opláchněte vodou a odstraňte z nich vlasy a nečistoty. Kolečko pečlivě usušte a pevně jej zatlačte zpět na místo.

Hlavní kolečka

* Čistěte každý měsíc.

Očistěte kolečka měkkým suchým hadříkem.

Zásobník na prach

* Čistěte dle potřeby.

C5-1— Otevřete vrchní kryt robotického vysavače a vyjměte zásobník na prach.

C5-2— Otevřete kryt zásobníku na prach, vyjměte filtr a vyprázdněte zásobník.

C5-3— Naplňte zásobník na prach vodou a uzavřete kryt. Jemně zásobníkem zatřeste a vylijte špinavou vodu.

Poznámka: Používejte pouze sladkou vodu bez přidaného čisticího prostředku, zabráníte tak ucpání zásobníku.

C5-4— Nechte zásobník na prach a filtr uschnout.

Omyvatelný filtr

* Čistěte každé 2 týdny a vyměňte každých 6-12 měsíců.

C6-1— Otevřete kryt filtru a vyjměte filtr.

C6-2— Filtr několikrát opláchněte filtr vodou a jemně na něj poklepejte, abyste uvolnili co nejvíce nečistot.

Poznámka: Nedotýkejte se povrchu filtru rukama, kartáči nebo ostrými předměty, abyste jej nepoškodili.

C6-3— Nechte jej 24 hodin schnout a vložte jej zpět.

Poznámka: V případě potřeby zakupte další filtr a střídejte je.

Nádržka na vodu

* Čistěte dle potřeby.

C7-1— Otevřete nádržku na vodu a naplňte ji čistou vodou.

C7-2— Zavřete nádržku na vodu a jemně jí zatřeste.

C7-3— Vylijte zbylou vodu, viz obrázek.

Mopovací hadřík VibraRise

Čistěte po každém použití a vyměňte každých 3-6 měsíců.

C8-1— Sejměte mopovací hadřík VibraRise z držáku. Vyperte hadřík a nechte jej uschnout.

Poznámka: Špinavý mop VibraRise negativně ovlivní kvalitu vytírání. Po každém použití jej vyperte.

Senzory robotického vysavače

*Čistěte každý měsíc.

Suchým měkkým hadříkem otřete všechny senzory, tj.:

C9-1— Senzor rozpoznávání překážek ReactiveAI

C9-2— Senzor stěn

C9-3— Senzor čištění mopu

C9-4— Senzor detekce koberce

C9-5— Senzory proti pádu

Nabíjecí kontakty

*Čistěte každý měsíc.

Nabíjecí kontakty nabíjecí stanice a robotického vysavače otřete suchým měkkým hadříkem.

Baterie

Robotický vysavač je vybaven zabudovanou vysoce výkonnou lithiium-iontovou dobíjecí baterií. Chcete-li zachovat špičkový výkon baterie, udržujte robotický vysavač nabitý.

Poznámka: Pokud robotický vysavač nebudete delší dobu používat, vypněte jej a minimálně každé tři měsíce jej nabijte, aby nedošlo k poškození baterie v důsledku nadměrného vybití.

ZÁKLADNÍ PARAMETRY

Robot

Model	S80ULT
Baterie	14.4V/5200mAh (TYP) lithium-ion battery
Jmenovitý příkon	20VDC 1.2A
Doba nabíjení	< 6 hodin

Nabíjecí stanice

Model	CDZ12RR nebo CDZ20RR
Jmenovitý výkon	28W
Jmenovití příkon	100-240VAC
Jmenovitý výstup	20VDC 1.2A
Jmenovitá frekvence	50-60Hz
Baterie	14.4V/5200mAh (TYP) lithium-ion battery

Nejčastější problémy

Problém	Řešení
Nelze zapnout	Baterie je vybitá. Umístěte robota na nabíjecí dok a před použitím jej nabijte. Teplota baterie je příliš nízká nebo příliš vysoká. Robot používejte pouze v rozmezí 4-40°C (39-104°F).
Nelze nabít	Zkontrolujte, zda se rozsvítí kontrolka napájení a zda jsou oba konce napájecího kabelu řádně připojeny. Pokud je kontakt špatný, vyčistěte kontaktní plochy na nabíjecím doku a na robotu.
Pomalé nabíjení	Při používání při vysokých nebo nízkých teplotách robot automaticky sníží rychlost nabíjení, aby se prodloužila životnost baterie. Nabíjecí kontakty mohou být špinavé. Otřete je suchým hadříkem.
Nelze dokovat	V blízkosti nabíjecího doku je příliš mnoho překážek. Přesuňte jej na volné místo. Robot je příliš daleko od nabíjecího doku. Umístěte jej blíže a zkuste to znovu.
Abnormální chování	Restartujte robota.
Hluk při čištění	Hlavní kartáč, boční kartáč, hlavní kola nebo omnidirekční kolo mohou být zablokované. Vypněte robota a vyčistěte je. Systém VibraRise je nefunkční. Zkontrolujte, zda nejsou zablokované žádné předměty.
Nelze se připojit k WiFi	WiFi je zakázána. Resetujte WiFi a zkuste to znovu. WiFi signál je slabý. Přesuňte robota do oblasti s dobrým příjmem WiFi. Nenormální připojení k WiFi. Resetujte WiFi, stáhněte si nejnovější mobilní aplikaci a zkuste to znovu. Aktuální robot Roborock není podporován. Podporované modely naleznete v aplikaci. Najednou se nelze připojit k WiFi. Může dojít k chybě ve vašich nastaveních routeru. Kontaktujte zákaznický servis Roborock pro další podporu.

Nejčastější problémy

Problém	Řešení
Naplánované čištění nefunguje	Udržujte robota nabitý. Naplánované čištění může začít pouze tehdy, když je úroveň baterie nad 20 %.
Špatná čistící schopnost nebo prach vysypaný ven	Odpadní nádoba je plná a je třeba ji vyprázdnit. Filtr je zablokovaný a je třeba jej vyčistit. Hlavní kartáč je zablokovaný a je třeba jej vyčistit.
Bude robot vždy odebírat energii, když je na nabíjecí stanici?	Robot bude odebírat energii, když je zaparkován, aby udržel výkon baterie, ale spotřeba energie je minimální.
Musí být robot nabíjen alespoň 16 hodin při prvních třech používání?	Ne, robot se může používat kdykoli poté, co byl plně nabitý.
Během mopování nedochází k žádné nebo malé vodě	Zkontrolujte, zda je v nádržce na vodu voda, a použijte mobilní aplikaci k nastavení intenzity stírání nebo si v návodu přečtete úplné pokyny, jak správně nainstalovat mopovací hadřík a montáž mopovacího hadříku.
Čištění se po dobíjení neobnoví	Ujistěte se, že robot není v režimu DND. Režim DND zabrání čištění. Při čištění prostoru, který vyžaduje doplnění energie, pokud byl robot před úklidem ručně umístěn na dobíjecí stanici automaticky vrátil do doku, nebude moci pokračovat v úklidu.

Nejčastější problémy

Problém	Řešení
Robot začal vynechávat určitá místa	Senzory stěn nebo srážů mohou být špinavé. Otřete je měkkým suchým hadříkem.
Naplnění nádržky na vodu trvá dlouho	Filtr může být zablokovaný a je třeba jej vyčistit.

INFORMACE O LIKVIDACI (OEEZ)

Správná likvidace tohoto výrobku. Tento symbol znamená, že tento výrobek nesmí být v rámci EU likvidován s běžným komunálním odpadem. Výrobek recyklujte zodpovědně, aby se předešlo možným škodám na životním prostředí nebo lidském zdraví způsobeném nekontrolovanou likvidací odpadu a abyste podpořili opětovné využití materiálních zdrojů. Použitý výrobek můžete odevzdat na určená sběrná místa nebo kontaktujte prodejce, u kterého jste výrobek koupili. Výrobce může tento výrobek převzít a zajistit jeho bezpečnou likvidaci.



INFORMACE O ZÁRUCE

Záruční doba je dána zákony země, ve které se výrobek prodává, a je odpovědností prodejce. Záruka se vztahuje pouze na vady materiálu nebo zpracování.

Opravy v rámci záruky se smí provádět pouze v autorizovaném servisním centru. Při uplatnění reklamace v rámci záruky musí být předložen originál kupní smlouvy (s uvedeným datem nákupu).

Záruka se nevztahuje na:

- Běžné opotřebení a díry/praskliny.
- Nesprávné použití, např. přetížení spotřebiče, použití neschváleného příslušenství, použití síly.
- Poškození způsobené vnějšími vlivy.
- Poškození způsobené nedodržím pokynů uživatelské příručky, např. připojením spotřebiče k nevhodnému zdroji napájení nebo nedodržím pokynů k instalaci.
- Částečně nebo zcela demontované spotřebiče.

Robotic Vacuum Cleaner

Model výrobku: S80ULT

Výrobce: S8080 Výrobce: S8080 Výrobce: S8080 Výrobce: S8080

Floor 6, Suite 6016, 6017, 6018, Building C, Kangjian Baosheng Plaza, No.8 Heiquan Road, Haidian District, Beijing, P.R. ČÍNA

Další informace naleznete na našich webových stránkách: www.roborock.com. Pokud chcete využít služeb poprodejní podpory, kontaktujte náš tým poprodejního servisu:

Evropskou podporu support@roborock-eu.com.

Podpora pro Austrálii: service@roborock.com.au

EU PROHLÁŠENÍ O SHODĚ

Tímto Beijing Roborock Technology Co., Ltd., prohlašuje, že typ zařízení Roborock S8, S8+ a S8 Ultra jsou v souladu se směrnicemi EU. Úplné znění EU prohlášení o shodě je k dispozici: <https://global.roborock.com/pages/compliance>

SK | UŽIVATEĽSKÁ PRÍRUČKA

OBSAH

Bezpečnostné opatrenia

Vysvetlenie medzinárodných symbolov

Opis výrobku

Inštalácia

Pripojenie k aplikácii

Pokyny

Bežná údržba

Základné parametre

Chyby

Najčastejšie problémy

SK | UŽIVATEĽSKÁ PRÍRUČKA

BEZPEČNOSTNÉ INFORMÁCIE

VAROVANIE

- Na nabíjanie batérie používajte iba odnímateľnú napájaciu jednotku roborock CDZ12RR, CDZ20RR, AED06HRR alebo AED07HRR dodanú s týmto výrobkom.
- Nepoužívajte tento výrobok na vyvýšených plochách bez zábran, ako sú podlahy v podkrovi, otvorené terasy alebo na nábytku.
- Aby ste zabránili zablokovaniu výrobku a poškodeniu cenností, pred čistením odstráňte z podlahy ľahké predmety (napríklad plastové tašky) a krehké predmety (napríklad vázy).
- Na výrobok neumiestňujte žiadne predmety (vrátane detí a domácich zvierat), či už sa používa alebo nie.
- Výrobok nepoužívajte na horiace predmety (napríklad cigaretové ohorky).
- Výrobok nepoužívajte na čistenie tvrdých alebo ostrých predmetov (ako sú dekoratívne odpadky, sklo a klince).
- Pred čistením alebo údržbou výrobku musí byť výrobok vypnutý a zástrčka musí byť vytažená zo zásuvky, keď sa nepoužíva.
- Ak robot skladujete, pred uložením na chladné a suché miesto ho úplne nabite a vypnite. Nabíjajte ho aspoň každé tri mesiace, aby ste zabránili nadmernému vybíjaniu batérie.

OPIS VÝROBKU

Robotický vysávač (pohľad zhora)

⏻ Napájanie/Vysávanie

• Stlačením a podržaním tohto tlačidla robotický vysávač zapnete alebo vypnete.

• Stlačením spustíte vysávanie.

Kontrolka napájania

• Biela: Nabitie batérie ≥ 20 %

• Červená: Úroveň nabitia batérie < 20 %

• Pulzuje: Nabíjanie alebo spúšťanie

• Bliká červeno: Chyba

📄 Lokálne vysávanie/Detská poistka

• Stlačením tohto tlačidla spustíte lokálne vysávanie.

⏻ Stlačením a podržaním tohto tlačidla na 3 sekundy aktivujete/deaktivujete detskú poistku.

Nabíjacia stanica

• Po stlačení sa robotický vysávač vráti do nabíjacej stanice.

Poznámka: Stlačením ľubovoľného tlačidla počas vysávania alebo návratu do nabíjacej stanice robotický vysávač zastavíte.

A1-1 - Vertikálny nárazník A1-2 - Senzor LiDAR

A1-3 - Snímač steny

A1-4 - 3D senzor na vyhýbanie sa objektom

A1-5 - Infračervené svetlo

Robotický vysávač (pohľad zospodu)

A2-1-Jadrové senzory

A2-2-Snímač detekcie kobercov A2-3-Všetky smery kolies

A2-4-Nabíjacie kontakty A2-5-Bočná kefa

A2-6-Hlavná kefa

A2-7-Kryt hlavnej kefy

A2-8-Hlavné koleso

Robotický vysávač (s otvoreným vrchným krytom)

A3-1 – Kontrolka Wi-Fi

• Nesvieti: Wi-Fi vypnutá

• Pomaly bliká: Čakanie na pripojenie

• Rýchlo bliká: Pripájanie

• Svieti: Wi-Fi pripojená

- A3-2- Tlačítko Reset
- A3-3- Západka vodnej nádrže
- A3-4-Zásobník na vodu
- A3-5- Modul VibraRise
- A3-6- Výstup vzduchu
- A3-7-Nárazník

Zásobník na prach

- A4-1-Kryt filtra
- A4-2-Západka nádoby na prach
- A4-3-Západka krytu
- A4-4-Omývateľný filter

Nabíjacia stanica

- A5-1 – Kontrolka napájania
- A5-2 – Lokalizačný vysielateľ nabíjacej stanice
- A5-3 – Nabíjacie kontakty
- A5-4 – Zdieľka
- A5-5 – Čistiace kefy elektród

Napájací kábel

Elektricky riadená nádržka na vodu

- A7-1 – Zátka
- A7-2 – Vodný filter
- A7-3 – Západka nádržky na vodu

Držiak mopu VibraRise

- A8-1 – Vibračný modul
- A8-2 – Príchytky mopovacej handričky
- A8-3 – Západka držiaka mopu
- Mopovacia handrička VibraRise
- A9-1 – Suchý zips

Podložka proti vlhkosti

INŠTALÁCIA

DÔLEŽITÉ INFORMÁCIE

1. Odstráňte zo zeme káble a voľne ležiace predmety a upracte všetky nestabilné, krehké, cenné alebo nebezpečné predmety, aby ste zabránili zraneniu osôb alebo poškodeniu majetku v dôsledku zamotania, nárazu alebo prevrátenia týchto predmetov robotickým vysávačom.
2. Ak používate robotický vysávač na vyvýšenom mieste, vždy použite bezpečnú fyzickú bariéru, aby ste zabránili náhodnému pádu, ktorý by mohol mať za následok zranenie osôb alebo poškodenie majetku.

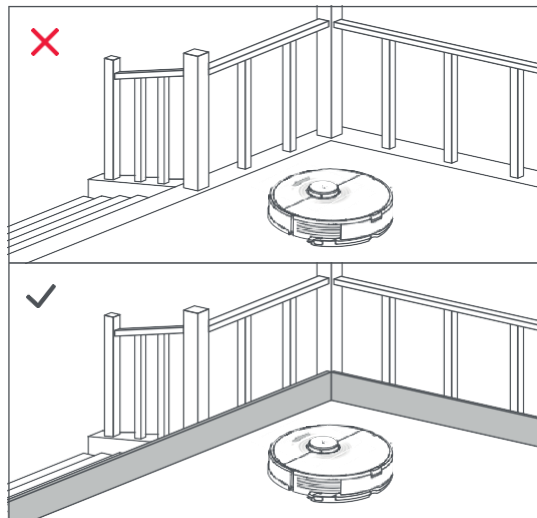
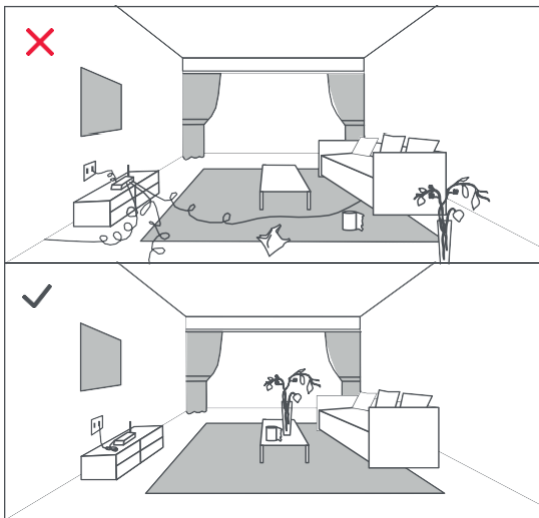

Poznámka: Pri prvom použití robotického vysávača sledujte jeho pohyb po celý čas vysávania a dávajte pozor na prípadné prekážky alebo problémy. Pri ďalšom použití už nebude tento dohľad nutný.

Umiestnenie nabíjacej stanice

Umiestnite nabíjajúcu stanicu na rovnú podlahu k stene. Pripojte k nabíjajúcej stanici napájací kábel a upracte ho. Pre čo najlepšiu používateľskú skúsenosť pri používaní aplikácie umiestnite nabíjajúcu stanicu do oblasti so silným Wi-Fi signálom.

B1-1 Viac než 0,5 m B1-2 Viac než 1,5 m

Poznámky:

- Zaisťte, aby po oboch stranách nabíjajúcej stanice bol priestor s veľkosťou najmenej 0,5 m a viac než 1,5 m pred stanicou.
- Ak je napájací kábel zvisle k podlahe, môže ho robotický vysávač zachytiť a odpojiť nabíjajúcu stanicu od napájania.
- Kontrolka nabíjajúcej stanice svieti, ak je pripojená k elektrickej sieti, a zhasne, ak sa robotický vysávač nabíja.
- Neumiestňujte nabíjajúcu stanicu na priame slnečné svetlo a neblokujte lokalizačný vysielateľ. V opačnom prípade sa môže stať, že sa robotický vysávač nebude schopný do stanice sám automaticky vrátiť.

Zaisťte nabíjajúcu stanicu pomocou lepiacej pásky

Suchou handričkou utrite miesto na podlahe, kde bude nabíjajúca stanica umiestnená, a následne na jej spodnú stranu nalepte obojstrannú lepiacu pásku.

Poznámky:

- Použitie obojstranné lepiace pásky na zaistenie nabíjajúcej stanice je voliteľné.

- V prípade potreby pomalým pohybom obojstrannú lepiacu pásku odstráňte tak, aby na podlahe zostalo čo najmenej zvyškového lepidla.

Pripevnite podložku proti vlhkosti

Po zaistení nabíjajúcej stanice utrite suchou handričkou miesto, kde bude umiestnená podložka proti vlhkosti. Nasadte podložku na nabíjajúcu stanicu (pozri obrázok). Zúbky sa zacvaknú a pripevnia podložku.

Poznámky:

- Podložku proti vlhkosti vždy kladte na drevenú podlahu.
- Podložka proti vlhkosti sa najlepšie pripevňuje na hladké povrchy.

Zapnite a nabite robotický vysávač

Ak chcete robotický vysávač zapnúť, stlačte a podržte tlačidlo . Hneď ako sa rozsvieti kontrolka napájania, umiestnite robotický vysávač do nabíjajúcej stanice a nechajte ho nabíť. S cieľom zachovať optimálny výkon vysokovýkonnej lítiovo-iónovej dobíjajúcej batérie udržiavajte robotický vysávač nabitý.

Poznámka: Ak je batéria slabá, robotický vysávač nie je možné zapnúť. V tomto prípade umiestnite robotický vysávač do nabíjajúcej stanice.

INŠTALÁCIA

Vytieranie

Poznámka: Pred prvým vytieraním odporúčame podlahy nechať aspoň trikrát vysať, aby sa mop nezaniesol nadmerným množstvom nečistôt.

B4-1 – Vyberte nádržku na vodu

Stlačte západku nádržky na vodu a vytiahnite nádržku.

B4-2 – Naplňte nádržku na vodu

Odstráňte zátku, naplňte nádržku vodou a riadne ju uzatvorte.

Poznámky:

- Aby ste zamedzili korózii alebo poškodeniu, používajte iba čistiaci prostriedok značky Roborock.
- Neplňte nádržku horúcou vodou, v opačnom prípade môže dôjsť k deformácii nádržky.

B4-3 – Vložte nádržku na vodu späť do robotického vysávača

Zasúvajte nádržku do robotického vysávača, pokým nezačujete cvaknutie, ktoré signalizuje správnu inštaláciu.

B4-4 – Nainštalujte mopovaciú handričku VibraRise

Namočte a vyžmýkajte mopovaciú handričku. Vložte ju do príchytky a riadne pripevnite.

B4-5 – Nainštalujte držiak mopu

Zasuňte držiak pod nádržku na vodu. Hneď ako budete počuť cvaknutie, držiak je na svojom mieste.

B4-6 – Vyberte držiak mopu

Po tom, čo sa robotický vysávač vráti do nabíjacej stanice, stlačte západky po oboch stranách vysávača a posuňte držiak mopu smerom dozadu, aby ste ho mohli vybrať.

Poznámky:

- Po každom použití mopovaciú handričku VibraRise vyperte a pravidelne vylievajte zvyšnú vodu z nádržky.
- Ak robotický vysávač nebude vytierať, vyberte držiak mopu. Nádržku na vodu môžete nechať na svojom mieste.

B4-7  VAROVANIE

Nebezpečenstvo zranenia. Nestrkajte prsty medzi držiak mopu VibraRise a nádržku na vodu.

PRIPOJENIE K APLIKÁCIÍ

Tento robotický vysávač je kompatibilný s aplikáciami Roborock aj Xiaomi Home. Vyberte si tú, ktorá najlepšie vyhovuje vašim potrebám.

Stiahnite si aplikáciu



Možnosť 1: V App Store alebo Google Play vyhľadajte „Roborock“ alebo naskenujte QR kód, stiahnite aplikáciu a nainštalujte ju.



Možnosť 2: V App Store alebo Google Play vyhľadajte „Xiaomi Home“ alebo naskenujte QR kód, stiahnite si aplikáciu a nainštalujte ju.



Resetujte Wi-Fi

1. Otvorte vrchný kryt, aby ste odkryli kontrolku Wi-Fi.
2. Stlačte a podržte tlačidlá  a , pokým nezačujete hlasové upozornenie „Resetting Wi-Fi“ („Resetovanie Wi-Fi“). Keď kontrolka Wi-Fi začne pomaly blikať, resetovanie bolo dokončené. Robotický vysávač bude následne čakať na pripojenie.

Poznámky:

- Ak sa vám z dôvodu konfigurácie routera, zabudnutého hesla alebo iného dôvodu nepodarí robotický vysávač pripojiť, resetujte Wi-Fi a pridajte vysávač ako nové zariadenie.

- Po resetovaní Wi-Fi robotický vysávač aktivuje svoj Wi-Fi hotspot a kameru pre konfiguráciu siete. Kamera sa používa na skenovanie QR kódu v aplikácii Roborock. Záznamy z kamery sa neukladajú ani sa neposielajú na server. Kamera sa po úspešnom pripojení alebo ak do 5 minút nenaskujete QR kód automaticky vypne.

Pridajte zariadenie



Otvorte aplikáciu Roborock a kliknite na tlačidlo „Search for device“ („Vyhľadať zariadenie“) alebo otvorte aplikáciu Xiaomi Home, kliknite na „+“ v pravom hornom rohu, postupujte podľa pokynov aplikácie a pridajte zariadenie.

Poznámky:

- V dôsledku aktualizácií aplikácií sa skutočný postup môže od vyššie uvedeného postupu mierne líšiť. Vždy postupujte podľa aktuálnych pokynov aplikácie.
- Podporovaná je iba 2,4 GHz Wi-Fi sieť.
- Ak pripájanie presiahne jednu hodinu, Wi-Fi sa automaticky vypne. Ak sa potrebujete znovu pripojiť, resetujte Wi-Fi.

POKYNY

Zapnutie/vypnutie

Ak chcete robotický vysávač zapnúť, stlačte a podržte tlačidlo . Kontrolka napájania sa rozsvieti a robotický vysávač vstúpi do pohotovostného režimu. Stlačením a podržaním tlačidla  robotický vysávač vypnete a ukončíte vysávanie.

Poznámka: Ak sa robotický vysávač nabíja, nie je možné ho vypnúť.

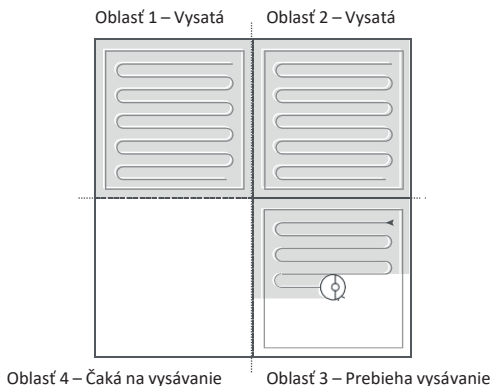

Spustenie vysávania

Ak chcete spustiť vysávanie, stlačte tlačidlo . Robotický vysávač si na základe naskenovania miestností naplánuje trasu vysávania. Každú miestnosť následne rozdelí na oblasti v tvare štvorca, pričom najprv vysaje jeho okraj a potom pohybmi v tvare písmena S jeho vnútornú časť. Následne postupne vysaje všetky oblasti a týmto spôsobom efektívne vysaje podlahy celej domácnosti.

Poznámky:

- Ak chcete, aby robotický vysávač vysal a následne sa automaticky vrátil do nabíjacej stanice, spustite ho v nabíjacej stanici. Počas vysávania nabíjaciu stanicu nepremiestňujte.
- Ak je batéria príliš slabá, vysávanie nie je možné spustiť. Skôr ako vysávanie znovu spustíte, nechajte robotický vysávač nabíť.
- Ak robotický vysávač dokončí vysávanie do 10 minút, automaticky ho vykoná znovu.
- Ak sa počas nabíjania začne míňať batéria, robotický vysávač sa automaticky vráti do nabíjacej stanice. Následne bude pokračovať vo vysávaní tam, kde skončil.
- Ak je na robotickom vysávači pripevnený držiak mopu, pred vojdением na koberec ho automaticky zasunie. V aplikácii môžete koberec označiť aj ako zakázanú zónu a vysávač sa mu vyhne.



- Pred spustením vytierania sa uistite, že bol mop VibraRise správne nainštalovaný.

Lokálne vysávanie

Ak chcete spustiť lokálne vysávanie, stlačte tlačidlo  .
Veľkosť vysávanej plochy: Robotický vysávač okolo seba vysaje plochu s veľkosťou 1,5 × 1,5 m.

Poznámka: Po dokončení lokálneho vysávania sa robotický vysávač automaticky vráti do východiskovej pozície a prejde do pohotovostného režimu.

Pauza

Stlačením ľubovoľného tlačidla počas vysávania robotický vysávač pozastavíte, stlačením tlačidla  vysávanie opäť spustíte a stlačením tlačidla  ho pošlete späť do nabíjacej stanice.

Poznámka: Ak pozastavený robotický vysávač manuálne umiestnite do nabíjacej stanice, ukončíte aktuálne vysávanie.

Doplnenie nádržky na vodu alebo pranie mopovacej handričky VibraRise

Ak chcete pridať vodu do nádržky alebo vyprať mopovaciu handričku VibraRise, pozastavte robotický vysávač stlačením ľubovoľného tlačidla a vyberte mopovací modul.

Po pridaní vody alebo vypraní mopovacej handričky VibraRise znovu pripevnite mopovací modul a stlačte tlačidlo  , čím opäť spustíte vysávanie.

Režim spánku

Ak je robotický vysávač viac ako 10 minút pozastavený, prejde do režimu spánku a kontrolka napájania každých pár sekúnd zabliká. Stlačením ľubovoľného tlačidla robotický vysávač opäť prebudíte.

Poznámky:

- Počas nabíjania robotický vysávač neprejde do režimu spánku.
- Ak robotický vysávač necháte v režime spánku viac ako 12 hodín, automaticky sa vypne.

Režim Nerušiť

Režim Nerušiť je v predvolenom nastavení aktivovaný od 22:00 do 8:00 hod. Prostredníctvom aplikácie ho je možné vypnúť alebo upraviť jeho nastavenie. Po aktivácii režimu Nerušiť sa ukončí vysávanie, vysávač nebude vydávať žiadne hlasové upozornenia a svetlo kontrolky napájania sa stlmí.

Detská poistka

Stlačením a podržaním tlačidla  aktivujete/deaktivujete detskú poistku. Môžete ju zároveň nastaviť v aplikácii. Po aktivácii detskej poistky nebude robotický vysávač, ktorý je v pokoji, reagovať na stlačenie tlačidiel. Ak chcete robotický vysávač počas vysávania alebo návratu do nabíjacej stanice pozastaviť, stlačte ľubovoľné tlačidlo.

Nabíjanie

Po dokončení práce sa robotický vysávač automaticky vráti do nabíjacej stanice, aby sa nabíj.

Stlačením tlačidla  na pozastavenom robotickom vysávači ho pošlete späť do stanice. Kontrolka napájania počas nabíjania pulzuje.

Poznámka: Ak sa robotickému vysávaču nepodarí nájsť nabíjajúcu stanicu, automaticky sa vráti do základnej pozície. Umiestnite robotický vysávač do stanice a nechajte ho nabíť.

Chyba

Ak robotický vysávač počas prevádzky zaznamená chybu, začne kontrolka napájania blikať červeno a ozve sa hlasové upozornenie. Riešenie nájdete v sekcii „Chyby“.

Poznámky:

- Ak robotický vysávač necháte v stave chyby dlhšie než 10 minút, automaticky prejde do režimu spánku.
- Ak robotický vysávač v stave chyby manuálne umiestnite do nabíjacej stanice, ukončíte aktuálne vysávanie.

Resetovanie systému

Ak robotický vysávač nereaguje na stlačenie tlačidiel alebo ho nie je možné vypnúť, resetujte systém. Stlačte tlačidlo Reset a vysávač sa automaticky resetuje.

Poznámka: Po resetovaní systému sa plánované vysávania, pripojenie Wi-Fi a ďalšie nastavenia vrátia do továrenského nastavenia.

Obnovenie továrenského nastavenia

Ak robotický vysávač po resetovaní systému nefunguje správne, zapnite ho. Stlačte a podržte tlačidlo  a tlačidlo Reset, pokým nezačujete hlasové upozornenie „Restoring factory settings“ („Obnovenie továrenského nastavenia“). Robotický vysávač sa vráti na továrenské nastavenie.

FUNKCIE APLIKÁCIE

Mapa vysávania

- Správa máp
- Trasa vysávania a vytierania v reálnom čase
- Umiestnenie kobercov
- Nastavenie zón
- Úprava mapy

Vlastné režimy vysávania

- Plánované
- Vysávanie vybranej miestnosti
- Zóna
- Zakázané zóny, zóny vylúčené z vytierania a neviditeľná stena

- Vlastné
- Funkcia Carpet Boost

Prepínanie režimov vysávania

- Úrovne nasávacieho výkonu
- Úrovne intenzity vytierania

Údaje o robotickom vysávači

- História vysávania
- Úroveň nabitia batérie
- Starostlivosť a údržba

Ďalšie funkcie

- Aktualizácia firmvéru
- Videohovor

Poznámka: K dispozícii iba v aplikácii Roborock.

- Nastavenie hlasitosti
- Výber jazyka
- Režim Nerušiť
- Podpora hlasových asistentov

Poznámka: Funkcie a detaily aplikácie sa môžu v dôsledku neustáleho vývoja a aktualizácií čiastočne líšiť.

BEŽNÁ ÚDRŽBA

Hlavná kefa

* Čistite každé 2 týždne a vymeňte každých 6 – 12 mesiacov.

C1-1-Hlavný štetec

C1-2-Kryt hlavnej kefy

C1-3-Krytka

C1-4-Lôžko hlavnej kefy

C1-5-Krytka hlavnej kefy

C1-6-Obráňte robotický vysávač, stlačte západky a odstráňte kryt hlavnej kefy.

C1-7-Vyberte hlavnú kefu a jej ložisko.

C1-8-Otáčajte krytky hlavnej kefy v zobrazenom smere uvoľnenia a vyberte ich.

C1-9-Odstráňte zamotané vlasy a nečistoty z oboch koncov hlavnej kefy, vymeňte ju a zaklapnite kryt späť.

Poznámky:

- Hlavnú kefu utrite vlhkou handričkou a nechajte ju uschnúť mimo dosahu priameho slnečného svetla.
- Na čistenie hlavnej kefy nepoužívajte korozívne ani dezinfekčné čistiace prostriedky.

Bočná kefa

* Čistite každý mesiac a vymeňte každých 3 – 6 mesiacov.

1. Odskrutkujte skrutku bočnej kefy.

2. Vyberte a vyčistite bočnú kefu. Vložte kefu späť a dotiahnite skrutku.

Všesmerové koliesko

* Čistite podľa potreby.

C3-1 – Pomocou malého skrutkovača oddeľte os a vyberte koliesko.

Poznámka: Nosný rám všesmerového kolieska nemožno vybrať.

C3-2 – Os a koliesko opláchnite vodou a odstráňte z nich vlasy a nečistoty. Koliesko dôkladne usušte a pevne ho zatlačte späť na miesto.

Hlavné kolieska

* Čistite každý mesiac.

Očistite kolieska mäkkou suchou handričkou.

Zásobník na prach

* Čistite podľa potreby.

C5-1 – Otvorte vrchný kryt robotického vysávača a vyberte zásobník na prach.

C5-2 – Otvorte kryt zásobníka na prach, vyberte filter a vyprázdňte zásobník.

C5-3 – Naplňte zásobník na prach vodou a uzatvorte kryt. Jemne zásobníkom zatrate a vylejte špinavú vodu.

Poznámka: Používajte iba sladkú vodu bez pridaného čistiaceho prostriedku, zabránite tak zapchatiu zásobníka.

C5-4 – Nechajte zásobník na prach a filter uschnúť.

Umývateľný filter

*Čistite každé 2 týždne a vymeňte každých 6 – 12 mesiacov.

C6-1 – Otvorte kryt filtra a vyberte filter.

C6-2 – Filter niekoľkokrát opláchnite vodou a jemne naň poklepte, aby ste uvoľnili čo najviac nečistôt.

Poznámka: Nedotýkajte sa povrchu filtra rukami, kefami alebo ostrými predmetmi, aby ste ho nepoškodili.

C6-3 – Nechajte ho 24 hodín schnúť a vložte ho späť.

Poznámka: V prípade potreby kúpte ďalší filter a striedajte ich.

Nádžka na vodu

*Čistite podľa potreby.

C7-1 – Otvorte nádržku na vodu a naplňte ju čistou vodou.

C7-2 – Zatvorte nádržku na vodu a jemne ňou zatrate.

C7-3 – Vylejte zvyšnú vodu (pozri obrázok).

Mopovacia handrička VibraRise

*Čistite po každom použití a vymeňte každých 3 – 6 mesiacov

C8-1 – Odstráňte mopovacia handrička VibraRise z držiaka. Vyperte handričku a nechajte ju uschnúť.

Poznámka: Špinavý mop VibraRise negatívne ovplyvní kvalitu vytierania. Po každom použití ho vyperte.

Senzory robotického vysávača

*Čistite každý mesiac.

Suchou mäkkou handričkou utrite všetky senzory, t. j.:

C9-1 – Senzor rozpoznávania prekážok ReactiveAI

C9-2 – Senzor stien

C9-3 – Senzor čistenia mopu

C9-4 – Senzor detekcie koberca

C9-5 – Senzory proti pádu

Nabíjacie kontakty

*Čistite každý mesiac.

Nabíjacie kontakty nabíjacej stanice a robotického vysávača utrite suchou mäkkou handričkou.

Batéria

Robotický vysávač je vybavený zabudovanou vysokovýkonnou lítiovo-iónovou dobíjacou batériou. Ak chcete zachovať špičkový výkon batérie, robotický vysávač udržiavajte nabitý.

Poznámka: Ak robotický vysávač nebudete dlhšie používať, vypnite ho a minimálne každé tri mesiace ho nabite, aby nedošlo k poškodeniu batérie v dôsledku nadmerného vybitia.

ZÁKLADNÉ PARAMETRE

Robot

Model	S8OULT
Baterie	14.4V/5200mAh (TYP) lithium-ion battery
Menovitý príkon	20VDC 1.2A
Čas nabíjania	< 6 hodin

Nabíjacia stanica

Model	CDZ12RR nebo CDZ20RR
Menovitý výkon	28W
Menovitý príkon	100-240VAC
Menovitý výkon	20VDC 1.2A
Menovitá frekvencia	50-60Hz
Batéria	14.4V/5200mAh (TYP) lithium-ion battery

NAJČASTEJŠIE PROBLÉMY

Problém	Riešenie
Nemožno zapnúť	Batéria je vybitá. Pred použitím umiestnite robota na nabíjací dok a nabite ho. Teplota batérie je príliš nízka alebo príliš vysoká. Robota používajte len v rozsahu 4 - 40 °C (39 - 104 °F).
Nemožno nabíjať	Skontrolujte, či sa rozsvieti kontrolka napájania a či sú oba konce napájacieho kábla správne pripojené. Ak je kontakt slabý, očistite kontaktné plochy na nabíjacom doku a na robotovi.
Pomalé nabíjanie	Pri používaní pri vysokých alebo nízkych teplotách robot automaticky zníži rýchlosť nabíjania, aby sa predžila životnosť batérie. Nabíjacie kontakty môžu byť znečistené. Utrite ich suchou handričkou.
Nemožno dokovať	V blízkosti nabíjacieho doku je príliš veľa prekážok. Presuňte ju na voľné miesto. Robot je príliš ďaleko od nabíjacieho doku. Umiestnite ho bližšie a skúste to znova.
Anomálie	Reštartujte robota.
Hluk pri čistení	Hlavná kefa, bočná kefa, hlavné kolesá alebo všesmerové koleso môžu byť zablokované. Vypnite robota a vyčistite ich. Systém VibraRise je nefunkčný. Skontrolujte, či nie sú zablokované žiadne predmety.
Nemožno sa pripojiť k Wi-Fi	Je vypnutá funkcia WiFi. Obnovte WiFi a skúste to znova. Signál WiFi je slabý. Presuňte robota do oblasti s dobrým WiFi signálom. Abnormálne WiFi pripojenie. Obnovte WiFi, stiahnite si najnovšiu mobilnú aplikáciu a skúste to znova. Aktuálne robot Roborock nie je podporovaný. Informácie o podporovaných modeloch nájdete v aplikácii. Nie je možné sa naraz pripojiť k WiFi. V nastaveniach vášho smerovača môže byť chyba. Pre ďalšiu podporu kontaktujte zákaznícky servis Roborock.

NAJČASTEJŠIE PROBLÉMY

Problém	Riešenie
Plánované čistenie nefunguje	Udržujte robota nabitého. Plánované čistenie sa môže spustiť len vtedy, keď je úroveň nabitia batérie nad 20 %.
Slabá schopnosť čistenia alebo vysypaný prach	Nádoba na odpad je plná a je potrebné ju vyprázdniť. Filter je zablokovaný a je potrebné ho vyčistiť. Hlavná kefa je zablokovaná a je potrebné ju vyčistiť.
Bude robot vždy čerpať energiu, keď je v nabíjacej stanici?	Robot pri parkovaní odoberá energiu, aby sa udržala energia batérie, ale spotreba energie je minimálna.
Musí sa robot nabíjať aspoň 16 hodín počas prvých troch použití?	Nie, robot sa môže používať kedykoľvek po jeho úplnom nabití.
Počas vytierania je málo vody alebo nie je žiadna	Skontrolujte, či je v nádržke na vodu voda, a pomocou mobilnej aplikácie nastavte intenzitu vytierania alebo si prečítajte celý návod v príručke, ako správne nainštalovať súpravu utierky a utierky na vytieranie.
Upratovanie sa po nabití neobnoví	Uistite sa, že robot nie je v režime DND. Režim DND zabráni upratovaniu. Ak bol robot pri upratovaní oblasti, ktorá si vyžaduje doplnenie energie, pred upratovaním ručne umiestnený na nabíjaciu stanicu, automaticky sa vráti do doku a nebude môcť pokračovať v upratovaní.

NAJČASTEJŠIE PROBLÉMY

Problém	Riešenie
Robot začal vynechávať niektoré miesta	Snímače stien alebo svahu môžu byť znečistené. Utrite ich mäkkou a suchou handričkou.
Naplnenie nádrže na vodu trvá dlho	Filter môže byť zablokovaný a je potrebné ho vyčistiť.

INFORMÁCIE O LIKVIDÁCII (OEEZ)

Správna likvidácia tohto výrobku. Tento symbol znamená, že tento výrobok sa v EÚ nesmie likvidovať v rámci bežného komunálneho odpadu. Výrobok recyklujte zodpovedne, aby sa predišlo možným škodám na životnom prostredí a ľudskom zdraví spôsobeným nekontrolovanou likvidáciou odpadu a aby ste podporili opätovné využitie materiálnych zdrojov. Použitý výrobok môžete odovzdať na určené zberné miesta alebo kontaktujte predajcu, u ktorého ste výrobok kúpili. Výrobca môže tento výrobok prevziať a zaistiť jeho bezpečnú likvidáciu.



INFORMÁCIE O ZÁRUKU

Záručná lehota je daná zákonmi krajiny, v ktorej sa výrobok predáva, a je zodpovednosťou predajcu. Záruka sa vzťahuje iba na chyby materiálu a spracovanie.

Opravy v rámci záruky môže robiť iba autorizované servisné centrum. Pri uplatnení reklamácie v rámci záruky musí byť predložený originál kúpnej zmluvy (s uvedeným dátumom nákupu).

Záruka sa nevzťahuje na:

- Bežné opotrebovanie a diery/praskliny.
- Nesprávne použitie, napr. preťaženie spotrebiča, použitie neschváleného príslušenstva, použitie sily.
- Poškodenie spôsobené vonkajšími vplyvmi.
- Poškodenie spôsobené nedodržaním pokynov v používateľskej príručke, napr. pripojením spotrebiča k nevhodnému zdroju napájania alebo nedodržaním pokynov na inštaláciu.
- Čiastočne alebo úplne demontované spotrebiče.

Robotic Vacuum Cleaner

Model výrobku: S80ULT

Výrobca: Beijing Roborock Technology Co., Ltd.

Adresa výrobcu: Floor 6, Suite 6016, 6017, 6018, Building C, Kangjian Baosheng Plaza, No.8 Heiquan Road, Haidian District, Beijing, P.R. CHINA

Viac informácií nájdete na našich webových stránkach: www.roborock.com. Ak chcete využiť služby popredajnej podpory, kontaktujte náš tím popredajného servisu:

Podpora pre Európu support@roborock-eu.com

Podpora pre Austráliu: service@roborock.com.au



EÚ VYHLÁSENIE O ZHODE

Spoločnosť Beijing Roborock Technology Co., Ltd., týmto vyhlasuje, že Roborock S8, S8+ a S8 Ultra sú v súlade s smernicami EÚ. Úplné znenie EÚ. Vyhlásenie o zhode je k dispozícii:

<https://global.roborock.com/pages/compliance>