

Χύτρα ταχύτητας

Μετάφραση του πρωτότυπου εγχειριδίου

EL



SENCOR®

SPR 3600WH

Μετάφραση του πρωτότυπου εγχειριδίου

Πριν από την πρώτη χρήση, διαβάστε προσεκτικά όλες τις οδηγίες που περιέχονται στο παρόν εγχειρίδιο χρήσης, ακόμα και εάν είστε ήδη εξοικειωμένοι με τη χρήση παρόμοιων προϊόντων. Χρησιμοποιείτε τη συσκευή μόνο σύμφωνα με τις οδηγίες που περιγράφονται στο παρόν εγχειρίδιο χρήσης. Φυλάσσετε αυτό το εγχειρίδιο χρήσης σε ασφαλές σημείο όπου θα μπορείτε να το βρείτε εύκολα, αν το χρειαστείτε.

Συνιστούμε να φυλάξετε την αρχική χάρτινη συσκευασία, το υλικό συσκευασίας, την απόδειξη αγοράς μαζί με τη δήλωση ευθύνης του πωλητή ή την κάρτα εγγύησης, τουλάχιστον για όσο διάστημα δικαιούστε αποζημίωση για ανεπαρκή απόδοση ή κακή ποιότητα της συσκευής. Εάν χρειαστεί να στείλετε το προϊόν, τοποθετήστε το στην αρχική χάρτινη συσκευασία για να διασφαλιστεί η μέγιστη προστασία κατά την αποστολή ή μεταφορά (π.χ. κατά τη διάρκεια μιας μετακόμισης ή αποστολής της συσκευής για επισκευή).

ΠΙΝΑΚΑΣ ΠΕΡΙΕΧΟΜΕΝΩΝ

ΓΕΝΙΚΕΣ ΠΡΟΕΙΔΟΠΟΙΗΣΕΙΣ	3
ΕΓΧΕΙΡΙΔΙΟ ΧΡΗΣΗΣ	16
ΠΕΡΙΓΡΑΦΗ ΤΗΣ ΧΥΤΡΑΣ ΤΑΧΥΤΗΤΑΣ	16
ΣΚΟΠΟΣ ΧΡΗΣΗΣ	17
ΠΡΙΝ ΑΠΟ ΤΗΝ ΠΡΩΤΗ ΧΡΗΣΗ	17
ΣΩΣΤΟΣ ΧΕΙΡΙΣΜΟΣ ΤΟΥ ΚΑΠΑΚΙΟΥ	17
FUNCTION OF THE SAFETY FLOAT VALVE	17
ΛΕΙΤΟΥΡΓΙΑ ΤΗΣ ΒΑΛΒΙΔΑΣ ΜΕ ΠΛΩΤΗΡΑ ΑΣΦΑΛΕΙΑΣ	18
ΜΑΓΕΙΡΕΜΑ	19
ΤΡΟΠΟΠΟΙΗΣΗ ΤΩΝ ΠΡΟΓΡΑΜΜΑΤΩΝ ΜΑΓΕΙΡΕΜΑΤΟΣ	22
ΧΕΙΡΟΚΙΝΗΤΟ ΜΑΓΕΙΡΕΜΑ	22
ΛΕΙΤΟΥΡΓΙΑ ΚΑΘΥΣΤΕΡΗΣΗΣ ΜΑΓΕΙΡΕΜΑΤΟΣ	22
ΛΕΙΤΟΥΡΓΙΑ ΔΙΑΤΗΡΗΣΗΣ ΘΕΡΜΟΤΗΤΑΣ	23
ΑΠΕΝΕΡΓΟΠΟΙΗΣΗ ΤΗΣ ΧΥΤΡΑΣ ΤΑΧΥΤΗΤΑΣ	23
ΚΑΘΑΡΙΣΜΟΣ ΚΑΙ ΣΥΝΤΗΡΗΣΗ	23
ΑΦΑΙΡΟΥΜΕΝΟ ΕΣΩΤΕΡΙΚΟ ΔΟΧΕΙΟ ΚΑΙ ΑΞΕΣΟΥΑΡ	23
ΕΞΩΤΕΡΙΚΟ ΠΕΡΙΒΛΗΜΑ ΚΑΙ ΕΝΣΩΜΑΤΩΜΕΝΟ ΕΞΩΤΕΡΙΚΟ ΔΟΧΕΙΟ	23
ΚΑΠΑΚΙ	23
ΦΛΑΝΤΖΑ ΚΑΠΑΚΙΟΥ	23
ΒΑΛΒΙΔΑ ΕΛΕΓΧΟΥ ΠΙΕΣΗΣ	24
ΒΑΛΒΙΔΑ ΑΣΦΑΛΕΙΑΣ ΜΕ ΠΛΩΤΗΡΑ	24
ΑΝΤΙΜΕΤΩΠΙΣΗ ΠΡΟΒΛΗΜΑΤΩΝ	24
ΑΠΟΘΗΚΕΥΣΗ	25
ΤΕΧΝΙΚΕΣ ΠΡΟΔΙΑΓΡΑΦΕΣ	26
ΟΔΗΓΙΕΣ ΚΑΙ ΠΛΗΡΟΦΟΡΙΕΣ ΣΧΕΤΙΚΑ ΜΕ ΤΗΝ ΑΠΟΡΡΙΨΗ ΤΩΝ ΧΡΗΣΙΜΟΠΟΙΗΜΕΝΩΝ ΥΛΙΚΩΝ ΣΥΣΚΕΥΑΣΙΑΣ	26
ΑΠΟΡΡΙΨΗ ΜΕΤΑΧΕΙΡΙΣΜΕΝΟΥ ΗΛΕΚΤΡΙΚΟΥ ΚΑΙ ΗΛΕΚΤΡΟΝΙΚΟΥ ΕΞΟΠΛΙΣΜΟΥ	26

ΔΙΑΒΑΖΕΤΕ ΠΡΟΣΕΚΤΙΚΑ ΚΑΙ ΦΥΛΑΣΣΕΤΕ ΓΙΑ ΜΕΛΛΟΝΤΙΚΗ ΧΡΗΣΗ.

ΓΕΝΙΚΕΣ ΠΡΟΕΙΔΟΠΟΙΗΣΕΙΣ

- Η παρούσα συσκευή μπορεί να χρησιμοποιείται από παιδιά 8 ετών και άνω και από άτομα με μειωμένες σωματικές ή νοητικές ικανότητες ή από άτομα χωρίς εμπειρία, εφόσον επιβλέπονται από κατάλληλο άτομο ή έχουν ενημερωθεί για τον ασφαλή τρόπο χρήσης του προϊόντος και κατανοούν τους πιθανούς κινδύνους.
- Τα παιδιά δεν πρέπει να παίζουν με τη συσκευή. Ο καθαρισμός και η συντήρηση πρέπει να εκτελούνται από το χρήστη, αλλά όχι από παιδιά χωρίς επίβλεψη.
- Στην περίπτωση που το καλώδιο ρεύματος έχει υποστεί ζημιά, αναθέτετε την επισκευή του σε κάποιο επαγγελματικό κέντρο σέρβις για την αποφυγή πρόκλησης ατυχήματος. Απαγορεύεται η χρήση της συσκευής, εάν το καλώδιο ρεύματος έχει υποστεί ζημιά.
- Αυτή η συσκευή δεν πρέπει να χρησιμοποιείται από παιδιά. Κρατήστε τη συσκευή και το καλώδιο της μακριά από παιδιά. Τα παιδιά δεν πρέπει να παίζουν με τη συσκευή.
- Η συσκευή προορίζεται αποκλειστικά για οικιακή χρήση. Απαγορεύεται η χρήση της σε κουζίνες προσωπικού, γραφεία, στον γεωργικό τομέα, σε ξενοδοχεία ή μοτέλ, γκαρσονιέρες, κ.λπ.
- Για να αποφύγετε τον κίνδυνο τραυματισμού από ηλεκτροπληξία, μην βυθίζετε ποτέ τη μονάδα της χύτρας ταχύτητας, το καλώδιο ρεύματος ή το φιν στο νερό ή σε οποιοδήποτε άλλο υγρό.
- Πάντοτε να ανοίγετε το καπάκι σύμφωνα με τις οδηγίες στο κεφάλαιο ΣΩΣΤΟΣ ΧΕΙΡΙΣΜΟΣ ΤΟΥ ΚΑΠΑΚΙΟΥ.
- Μην ανοίγετε ποτέ τη χύτρα ταχύτητας με δύναμη. Μην ανοίγετε ποτέ τη χύτρα ταχύτητας πριν να βεβαιωθείτε ότι η εσωτερική της πίεση έχει πέσει εντελώς. Βλέπε „Εγχειρίδιο χρήσης“.
- Βεβαιωθείτε ότι το φιν ή η πρίζα δεν πιτσιλίζουν με νερό ή

οποιοδήποτε άλλο υγρό και ότι ο καυτός ατμός που διαφεύγει από τη συσκευή διατηρείται επίσης σε απόσταση. Αν όμως προκύψει κάτι από τα παραπάνω, αποσυνδέστε τον ασφαλειοδιακόπτη της πρίζας και, στη συνέχεια, στεγνώστε προσεκτικά την πρίζα και το φινιρίσμα πριν από την περαιτέρω χρήση.

- Μόνο καθαρές επιφάνειες που προορίζονται να έρθουν σε επαφή με τρόφιμα σύμφωνα με τις οδηγίες στο παρόν εγχειρίδιο χρήστη.



Προειδοποίηση:

Η εσφαλμένη χρήση ενδέχεται να οδηγήσει σε τραυματισμούς.

- Η θερμοκρασία των προσβάσιμων επιφανειών στη χύτρα ταχύτητας είναι υψηλή όταν η χύτρα ταχύτητας βρίσκεται σε λειτουργία, καθώς και για κάποιο διάστημα μετά τη λειτουργία. Παρομοίως, η επιφάνεια του στοιχείου θέρμανσης διατηρεί επίσης υπολειπόμενη θερμότητα μετά τη χρήση.
- Η χύτρα ταχύτητας πρέπει να χρησιμοποιείται αποκλειστικά σύμφωνα με τις οδηγίες που περιέχονται στο παρόν εγχειρίδιο χρήσης. Διαβάστε και ακολουθήστε τις οδηγίες.
- Μην χρησιμοποιείτε τη συσκευή για άλλους σκοπούς από εκείνους για τους οποίους σχεδιάστηκε.
- Μην επεμβαίνετε στα συστήματα ασφαλείας της χύτρας ταχύτητας πέρα από τις οδηγίες που καθορίζονται σε αυτό το εγχειρίδιο χρήσης.
- Μην αφήνετε τη χύτρα ταχύτητας χωρίς επίβλεψη κατά τη λειτουργία. Συγκεκριμένα, μην αφήνετε τα παιδιά κοντά στη χύτρα ταχύτητας ενώ βρίσκεται σε λειτουργία.
- Μην τοποθετείτε τη χύτρα ταχύτητας σε καυτό φούρνο.
- Μην υπερπληρώνετε το αφαιρούμενο εσωτερικό δοχείο πάνω από το σημάδι μέγιστης στάθμης υλικών. Όταν μαγειρεύετε

φαγητά που διογκώνονται κατά τη διαδικασία μαγειρέματος όπως ρύζι ή αποξηραμένα λαχανικά, μην γεμίζετε το εσωτερικό πάνω από το μισό του όγκου του.

- Μην χρησιμοποιείτε ποτέ τη χύτρα ταχύτητας για να τηγανίσετε φαγητό υπό πίεση. Ποτέ μην χρησιμοποιείται χύτρα ταχύτητας χωρίς νερό. Αυτό μπορεί να της προκαλέσει σοβαρή ζημιά.
- Μετά από κάθε χρήση ελέγξτε ότι η βαλβίδα ελέγχου πίεσης και η βαλβίδα με πλωτήρα ασφαλείας δεν είναι στομωμένες ή βρώμικες, βλέπε κεφάλαιο ΤΟΠΟΘΕΤΗΣΗ ΚΑΠΑΚΙΟΥ.
- Μην χρησιμοποιείτε τη χύτρα ταχύτητας με άδειο αφαιρούμενο εσωτερικό δοχείο. Αυτό μπορεί να της προκαλέσει σοβαρή ζημιά.
- Χρησιμοποιείτε μόνο ανταλλακτικά της κατασκευάστριας εταιρείας για το αντίστοιχο μοντέλο. Χρησιμοποιείτε πάντα το εσωτερικό δοχείο και το καπάκι από την ίδια κατασκευάστρια εταιρεία, που θεωρούνται συμβατά.
- Αυτή η χύτρα μαγειρεύει υπό πίεση. Η μη σωστή χρήση αυτής της χύτρας ταχύτητας μπορεί να προκαλέσει κάψιμο. Ελέγξτε ότι η χύτρα ταχύτητας έχει κλείσει καλά πριν από το ζέσταμα. Βλέπε κεφάλαιο ΣΩΣΤΟΣ ΧΕΙΡΙΣΜΟΣ ΤΟΥ ΚΑΠΑΚΙΟΥ
- Όταν η χύτρα ταχύτητας βρίσκεται υπό πίεση, πρέπει να την χειρίζεστε ιδιαίτερα προσεκτικά.
- Όταν μαγειρεύετε μακαρόνια, κουνήστε ελαφρά τη χύτρα ταχύτητας πριν την ανοίξετε, για να αποφύγετε να εκτιναχθεί φαγητό από μέσα.
- Μετά το μαγείρεμα κρέατος με πέτσα, π.χ. μοσχαρίσια γλώσσα, το οποίο μπορεί να αυξηθεί σε όγκο, μην τρυπήσετε το κρέας αν η πέτσα είναι διογκωμένη καθώς αυτό μπορεί να προκαλέσει κάψιμο.
- Μην αγγίζετε τις καυτές επιφάνειες της χύτρας ταχύτητας. Αφού απενεργοποιήσετε και αποσυνδέσετε τη χύτρα ταχύτητας από την πρίζα, χρησιμοποιήστε τις δύο λαβές με εσοχή στο κάτω

μέρος της συσκευής για να τη μεταφέρετε. Για λόγους αυξημένης ασφάλειας, συνιστούμε τη χρήση γαντιών κουζίνας.

ΗΛΕΚΤΡΟΛΟΓΙΚΗ ΑΣΦΑΛΕΙΑ

- Προτού συνδέσετε την παρούσα συσκευή στην πρίζα, ελέγξτε ότι η τάση του ρεύματος στην ετικέτα της συσκευής συμφωνεί με την τάση της πρίζας.
- Συνδέετε τη συσκευή μόνο σε σωστά γειωμένη πρίζα. Μην χρησιμοποιείτε καλώδιο προέκτασης.
- Μην συνδέετε ποτέ τη συσκευή σε πρίζα μέχρι να συναρμολογηθεί σωστά.
- Ξετυλίξτε πλήρως το καλώδιο ρεύματος πριν από τη χρήση.
- Μην συνδέετε και αποσυνδέετε με βρεγμένα χέρια το καλώδιο του ρεύματος στην/από την πρίζα.
- Βεβαιωθείτε ότι οι επαφές του φις δεν έρχονται σε επαφή με νερό ή υγρασία.
- Μην αποσυνδέετε τη συσκευή από την πρίζα τραβώντας το καλώδιο ρεύματος. Μπορεί να υποστεί ζημιά το καλώδιο ρεύματος ή η πρίζα. Αποσυνδέετε το καλώδιο από την πρίζα τραβώντας μαλακά το φις του καλωδίου ρεύματος.
- Μην τοποθετείτε βαριά αντικείμενα πάνω στο καλώδιο ρεύματος. Βεβαιωθείτε ότι το καλώδιο ρεύματος δεν κρέμεται πάνω από την άκρη ενός τραπεζιού ή ότι δεν έρχεται σε επαφή με κάποια καυτή επιφάνεια ή με αιχμηρά αντικείμενα.
- Για να αποτρέψετε τον κίνδυνο τραυματισμού από ηλεκτροπληξία, μην επισκευάζετε τη συσκευή μόνοι σας και μην πραγματοποιείτε τροποποιήσεις. Όλες οι επισκευές ή οι τροποποιήσεις της συσκευής πρέπει να εκτελούνται σε εξουσιοδοτημένο κέντρο σέρβις. Επεμβαίνοντας ο ίδιος/-η ίδια στη συσκευή κατά τη διάρκεια της περιόδου εγγύησης, διατρέχετε τον κίνδυνο ακύρωσής της.

- Απενεργοποιείτε πάντα τη συσκευή και αποσυνδέετε την από την πρίζα όταν ολοκληρώνετε τη χρήση της.

ΑΣΦΑΛΕΙΑ ΚΑΤΑ ΤΗ ΧΡΗΣΗ

- Αυτή η χύτρα ταχύτητας προορίζεται για μαγείρεμα φαγητών όπως σούπες, ρύζι, βραστά της κατσαρόλας, γκούλας και όλα τα άλλα γεύματα που μπορούν να μαγειρευτούν σε τυπικές χύτρες ταχύτητας ή σε κατσαρόλες. Μην τη χρησιμοποιείτε για άλλους σκοπούς εκτός από εκείνους για τους οποίους έχει σχεδιαστεί.
- Αυτή η χύτρα ταχύτητας έχει σχεδιαστεί αποκλειστικά για χρήση σε εσωτερικούς χώρους. Μην τη χρησιμοποιείτε ποτέ σε εξωτερικό χώρο ή σε βιομηχανικό περιβάλλον.
- Χρησιμοποιείτε τη χύτρα ταχύτητας μόνο πάνω σε επίπεδη, στεγνή, καθαρή, σταθερή και ανθεκτική στη θερμότητα επιφάνεια. Μην χρησιμοποιείτε τη χύτρα ταχύτητας πάνω στην περιοχή αποστράγγισης του νεροχύτη.
- Μην τοποθετείτε τη χύτρα ταχύτητας στην άκρη ενός τραπεζιού, πάνω σε ασταθή, κεκλιμένη ή ανώμαλη επιφάνεια, σε ηλεκτρική εστία ή σε εστία αερίου και σε άλλες πηγές θερμότητας, ή κοντά σε αυτές.
- Κατά το μαγείρεμα, μην τοποθετείτε τη χύτρα ταχύτητας απευθείας πάνω σε επιφάνειες που είναι ευαίσθητες στη θερμότητα, για παράδειγμα σε πάγκους κουζίνας από πέτρα. Οι πάγκοι αυτού του είδους είναι ευαίσθητοι στην ανομοιόμορφη θερμότητα και, αν ζεσταθούν σε ένα μόνο σημείο, ενδέχεται να ραγίσουν. Σε περίπτωση που επιθυμείτε να χρησιμοποιήσετε αυτήν τη χύτρα ταχύτητας πάνω σε πάγκο ευαίσθητο στη θερμότητα, τοποθετήστε από κάτω μια επιφάνεια κοπής ή ένα παρόμοιο ανθεκτικό στη θερμότητα υλικό.
- Ποτέ μη μεταφέρετε τη χύτρα ταχύτητας από τη λαβή του καπακιού, μεταφέρετέ την πάντα χρησιμοποιώντας τις λαβές με εσοχή της χύτρας ταχύτητας.

- Χρησιμοποιείτε μόνο το αφαιρούμενο εσωτερικό δοχείο που παρέχεται μαζί με αυτήν τη χύτρα ταχύτητας. Μην χρησιμοποιείτε ποτέ κανένα άλλο δοχείο.
- Μην χρησιμοποιείτε ραγισμένα, χτυπημένα ή γενικά κατεστραμμένα αφαιρούμενα εσωτερικά δοχεία. Το κατεστραμμένο εσωτερικό δοχείο πρέπει να αντικαθίσταται με νέο δοχείο γνήσιου τύπου.
- Προτού εισαγάγετε το αφαιρούμενο εσωτερικό δοχείο μέσα στο ενσωματωμένο εξωτερικό δοχείο, βεβαιωθείτε ότι η εξωτερική επιφάνεια και το εσωτερικό του ενσωματωμένου εξωτερικού δοχείου είναι εντελώς καθαρά και στεγνά. Για την αποφυγή ζημιών στο ενσωματωμένο εξωτερικό δοχείο, δεν πρέπει να υπάρχουν ξερά υπολείμματα τροφίμων κ.λπ. στην εξωτερική επιφάνεια του δοχείου και στην επιφάνεια του στοιχείου θέρμανσης.
- Μην χρησιμοποιείτε τη χύτρα ταχύτητας όταν δεν λειτουργεί σωστά ή αφού έχει πέσει στο δάπεδο, έχει βυθιστεί στο νερό ή έχει υποστεί ζημιά με οποιονδήποτε άλλον τρόπο. Παραδώστε τη σε ένα εξουσιοδοτημένο κέντρο σέρβις για έλεγχο ή επισκευή.
- Πριν από τη σύνδεση της χύτρας ταχύτητας σε πρίζα, βεβαιωθείτε ότι το αφαιρούμενο εσωτερικό δοχείο εφαρμόζει σωστά μέσα στο ενσωματωμένο εξωτερικό δοχείο, ότι είναι γεμάτο με νερό και υλικά και ότι το καπάκι έχει τοποθετηθεί σωστά στη θέση του.
- Μην συνδέετε τη χύτρα ταχύτητας σε πρίζα και μην την ενεργοποιείτε χωρίς το αφαιρούμενο εσωτερικό δοχείο να βρίσκεται μέσα στο ενσωματωμένο εξωτερικό δοχείο.



Προειδοποίηση:

Μην ρίχνετε νερό και μην τοποθετείτε τρόφιμα στο ενσωματωμένο εξωτερικό δοχείο. Τα τρόφιμα και το νερό πρέπει να τοποθετούνται μόνο μέσα στο αφαιρούμενο εσωτερικό δοχείο.

- Χρησιμοποιείτε τη χύτρα ταχύτητας μόνο με τα γνήσια αξεσουάρ που τη συνοδεύουν.



Προσοχή:

Η χρήση μη γνήσιων αξεσουάρ ενδέχεται να οδηγήσει σε επικίνδυνες καταστάσεις.

- Κατά τη λειτουργία της χύτρας ταχύτητας, το καπάκι πρέπει να έχει κλίση προς τα κάτω και να είναι καλά κλειστό. Μην τοποθετείτε αντικείμενα πάνω στο καπάκι.
- Κατά τη λειτουργία, πρέπει να υπάρχει επαρκής χώρος για την κυκλοφορία του αέρα επάνω από τη χύτρα ταχύτητας και γύρω από αυτήν.
- Μην χρησιμοποιείτε τη χύτρα ταχύτητας κοντά σε υλικά ευαίσθητα στη θερμότητα. Μην καλύπτετε τη χύτρα ταχύτητας και μην φράσσετε τις οπές της.
- Βεβαιωθείτε ότι η ροή του ατμού που διαφεύγει μέσω της βαλβίδας ελέγχου πίεσης και της βαλβίδας ασφαλείας με πλωτήρα δεν κατευθύνεται προς ευαίσθητα στη θερμότητα υλικά ή προς εσάς ή άλλα άτομα. Ο καυτός ατμός ενδέχεται να προκαλέσει σοβαρά εγκαύματα.
- Κατά τη χρήση της λειτουργίας KEEP WARM (Διατήρηση θερμότητας), μην αφήνετε κουτάλια ή κουτάλες ή άλλα εργαλεία κουζίνας μέσα στο αφαιρούμενο εσωτερικό δοχείο.
- Όταν χειρίζεστε τη χύτρα ταχύτητας μετά την ολοκλήρωση του μαγειρέματος, πρέπει να προσέχετε ιδιαίτερα ώστε να μην αγγίζετε το εξωτερικό περίβλημα της χύτρας ταχύτητας ή άλλα μέρη της, καθώς ενδέχεται να είναι ακόμα καυτά ως αποτέλεσμα της υπολειπόμενης θερμότητας.

- Χρησιμοποιείτε τη λαβή του καπακιού για να σηκώσετε και να μεταφέρετε το καπάκι. Όταν ανασηκώνετε με κλίση το καπάκι, για την αποφυγή εγκαύματος είναι απαραίτητο να προσέξετε ότι ο ατμός που διαφεύγει από το εσωτερικό δοχείο δεν κατευθύνεται προς το μέρος σας. Για λόγους αυξημένης ασφάλειας, συνιστούμε τη χρήση γαντιών κουζίνας.
- Χρησιμοποιήστε γάντια κουζίνας για να αφαιρέσετε το εσωτερικό δοχείο μετά την ολοκλήρωση του μαγειρέματος.
- Νερό από το καπάκι επιτρέπεται να στάξει μόνο μέσα στο αφαιρούμενο εσωτερικό δοχείο, δεν πρέπει να στάξει μέσα στο ενσωματωμένο εξωτερικό δοχείο.
- Μην τοποθετείτε το καυτό καπάκι πάνω σε ευαίσθητες στη θερμότητα επιφάνειες.
- Απενεργοποιείτε και αποσυνδέετε πάντα τη χύτρα ταχύτητας από την πρίζα του ρεύματος όταν δεν την χρησιμοποιείτε, όταν την αφήνετε χωρίς επίβλεψη, προτού αφαιρέσετε το εσωτερικό δοχείο, το ένθετο ατμομάγειρα ή το μεταλλικό ένθετο, πριν από τον καθαρισμό, πριν από την εκτέλεση συντήρησης ή τη μετακίνησή της. Μη μετακινείτε ποτέ τη χύτρα ταχύτητας κατά τη λειτουργία.
- Είναι απαραίτητο να προσέχετε ιδιαίτερα όταν μετακινείτε τη χύτρα ταχύτητας ενώ είναι γεμάτη με ζεστά τρόφιμα ή υγρά.
- Αφήνετε πάντα τη χύτρα ταχύτητας να κρυώσει πλήρως προτού αφαιρέσετε το εσωτερικό δοχείο και πριν από τον καθαρισμό.
- Καθαρίζετε τακτικά τη χύτρα ταχύτητας μετά από κάθε χρήση σύμφωνα με τις οδηγίες στο κεφάλαιο Συντήρηση και καθαρισμός. Μην πραγματοποιείτε καμία άλλη συντήρηση στη χύτρα ταχύτητας εκτός από τη διαδικασία συντήρησης που περιγράφεται στο κεφάλαιο Συντήρηση και καθαρισμός.

- Για την αποφυγή της χάραξης της αντικολλητικής επιφάνειας στο εσωτερικό του αφαιρούμενου εσωτερικού δοχείου κατά τον καθαρισμό του, χρησιμοποιείτε πάντοτε ξύλινα, πλαστικά σκεύη ή σκεύη σιλικόνης.
- Κανένα μέρος αυτής της χύτρας ταχύτητας δεν προορίζεται για πλύσιμο σε πλυντήριο πιάτων.

Χύτρα ταχύτητας

SPR 3600WH

A

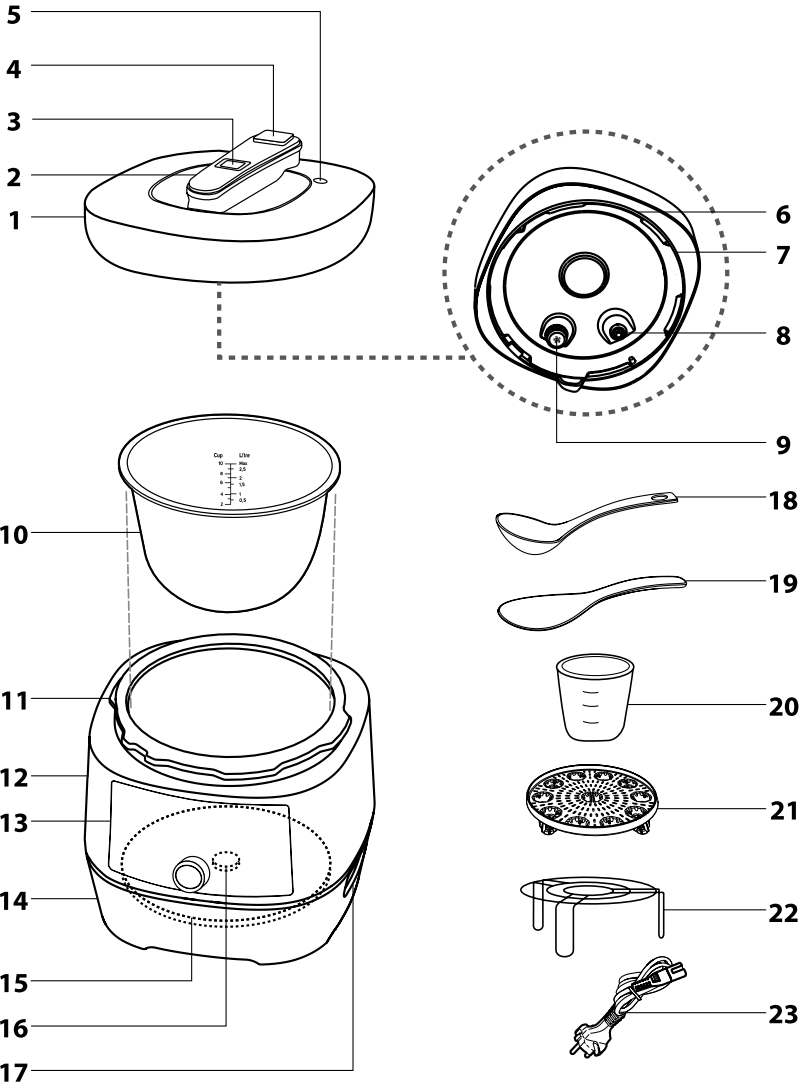

Χύτρα ταχύτητας

SPR 3600WH

EL

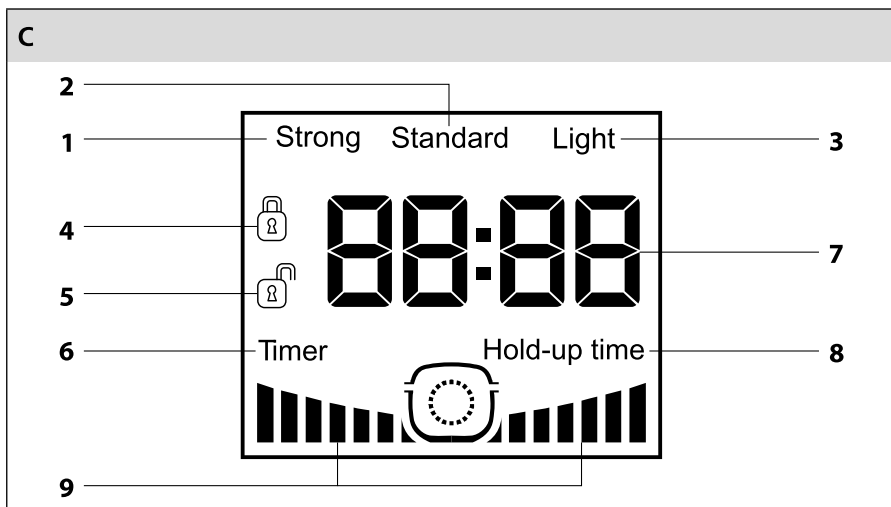
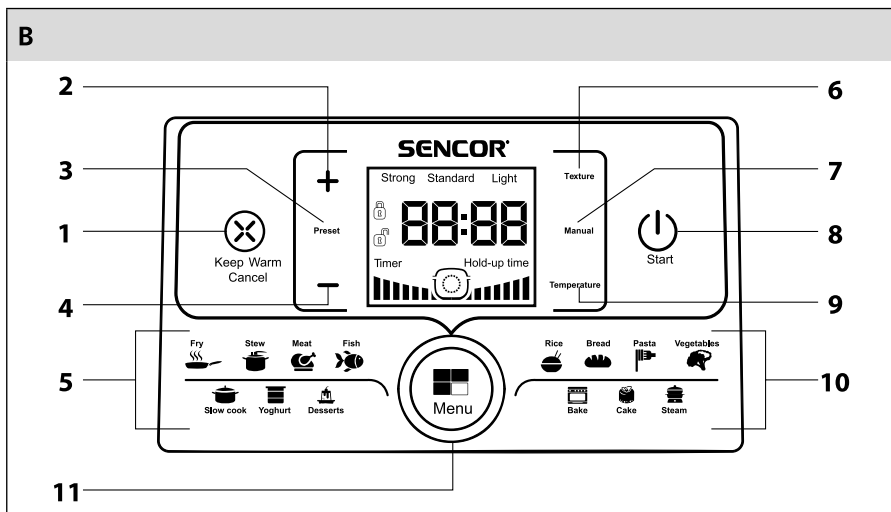

Χύτρα ταχύτητας

SPR 3600WH

D

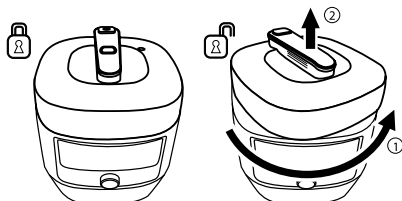

E

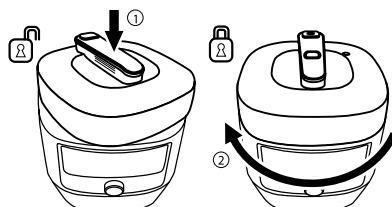

F

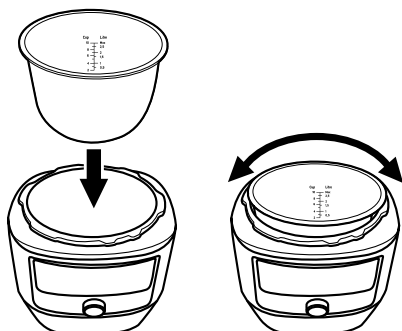

Χύτρα ταχύτητας

SPR 3600WH

EL

G

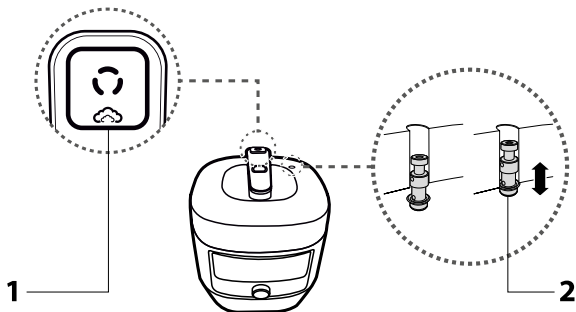

H

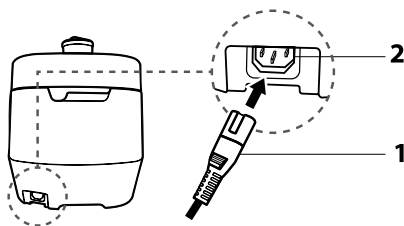

I

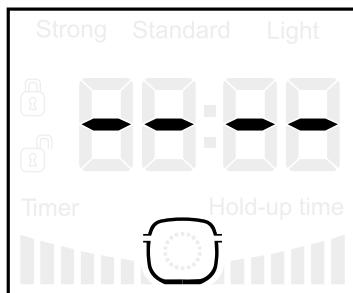

Χύτρα ταχύτητας

SPR 3600WH

J

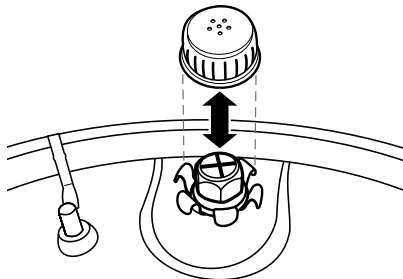

K

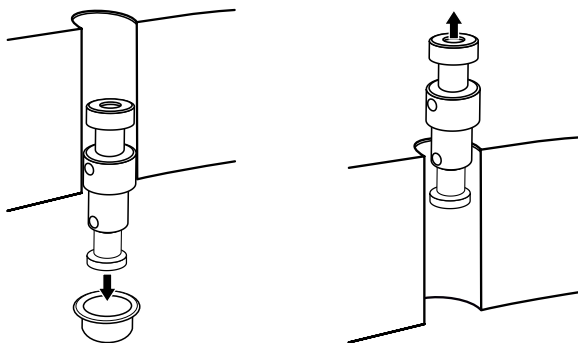

ΕΓΧΕΙΡΙΔΙΟ ΧΡΗΣΗΣ

- Πριν από τη χρήση αυτής της συσκευής, διαβάστε προσεκτικά το εγχειρίδιο χρήσης ακόμη και στην περίπτωση που είστε ήδη εξοικειωμένος/-η με τη χρήση παρόμοιων τύπων συσκευών. Χρησιμοποιείτε τη συσκευή μόνο όπως περιγράφεται στο παρόν εγχειρίδιο χρήσης. Φυλάσσετε αυτό το εγχειρίδιο χρήσης σε ασφαλές σημείο όπου θα μπορείτε να το βρείτε εύκολα, αν το χρειαστείτε. Σε περίπτωση που παραδώσετε τη συσκευή αυτή σε κάποιον τρίτο, φροντίστε να παραδώσετε και το παρόν εγχειρίδιο χρήσης.
- Αφαιρέστε προσεκτικά τη συσκευή από τη συσκευασία και μην πετάξετε τα υλικά συσκευασίας προτού βρείτε όλα τα εξαρτήματά της. Συνιστούμε να φυλάξετε την αρχική χάρτινη συσκευασία, το υλικό συσκευασίας, την απόδειξη αγοράς μαζί με τη δήλωση ευθύνης του πωλητή ή την κάρτα εγγύησης τουλάχιστον για όσο διάστημα δικαιούστε αποζημίωση για ανεπαρκή απόδοση ή κακή ποιότητα της συσκευής. Σε περίπτωση μεταφοράς της συσκευής, συνιστούμε να χρησιμοποιείτε την αρχική συσκευασία του κατασκευαστή.

ΠΕΡΙΓΡΑΦΗ ΤΗΣ ΧΥΤΡΑΣ ΤΑΧΥΤΗΤΑΣ

- A1** Καπάκι
- A2** Περιστρεφόμενη λαβή καπακιού
- A3** Κουμπί χειροκίνητης εκτόνωσης πίεσης
Αν απαιτείται, επιτρέπει το άνοιγμα της βαλβίδας ελέγχου πίεσης για την εκτόνωση του ατμού.
- A4** Βαλβίδα ελέγχου πίεσης
Όταν η πίεση στο εσωτερικό της χύτρας ταχύτητας φτάσει σε ένα ορισμένο επίπεδο, η βαλβίδα εκτονώνει αυτόματα ατμό.
- A5** Βαλβίδα ασφαλείας με πλωτήρα
Όταν η θερμοκρασία και η πίεση στο εσωτερικό της χύτρας ταχύτητας φτάσουν σε ένα ορισμένο επίπεδο, ο ατμός ωθεί τη βαλβίδα πιο κοντά στο καπάκι. Με αυτόν τον τρόπο ενεργοποιείται ένας μηχανισμός που ασφαρίζει το καπάκι στη θέση του και αποτρέπει το άνοιγμά του.
- A6** Φλάντζα καπακιού
- A7** Θήκη φλάντζας καπακιού
- A8** Κάλυμμα βαλβίδας ασφαλείας με πλωτήρα
- A9** Κάλυμμα βαλβίδας ελέγχου πίεσης
Αποτρέπει το κόλλημα των τροφίμων στη βαλβίδα ελέγχου πίεσης κατά τη διαδικασία μαγειρέματος και, ως εκ τούτου, αποτρέπει την απόφραξη της.
- A10** Αφαιρούμενο εσωτερικό δοχείο
- A11** Ενσωματωμένο εξωτερικό δοχείο
- A12** Περιβλήμα της χύτρας ταχύτητας
- A13** Πίνακας ελέγχου με οθόνη
- A14** Μονάδα βάσης χύτρας ταχύτητας
- A15** Εστία (μέσα στο ενσωματωμένο εξωτερικό δοχείο)
- A16** Αισθητήρας θερμοκρασίας (μέσα στο ενσωματωμένο εξωτερικό δοχείο)
Παρακολουθεί την εσωτερική θερμοκρασία και βάσει αυτής ρυθμίζει αυτόματα την ένταση της θέρμανσης.
- A17** Λαβή με εσοχή
- A18** Κουτάλι
- A19** Κουτάλα
- A20** Δοσομετρικό κύπελλο
- A21** Ένθετο ατμομάγειρα
- A22** Μεταλλική σχάρα
- A23** Καλώδιο ρεύματος
- B1** Keep Warm / Cancel (Διατήρηση θερμότητας / Ακύρωση)
Διατηρεί το φαγητό στην ιδανική θερμοκρασία για έως 2 ώρες, ώστε να μπορεί να σερβιριστεί αργότερα / ακυρώνει την ενέργεια που πραγματοποιήθηκε τελευταία.
- B2** Κουμπί συν (+)
Χρησιμεύει για αύξηση της τιμής του χρόνου ή της θερμοκρασίας.
- B3** Preset (Προκαθορισμός)
Χρησιμεύει για ενεργοποίηση της λειτουργίας καθυστέρησης μαγειρέματος.
- B4** Κουμπί μείον (-)
Χρησιμεύει για μείωση της τιμής του χρόνου ή της θερμοκρασίας.
- B5** Αριστερή πλευρά των προγραμμάτων μαγειρέματος
- B6** Texture (Υφή)
Ενεργοποιεί την τροποποίηση της δομής και του βάθους της διαδικασίας θέρμανσης τροφίμων, με την επιλογή των τρόπων λειτουργίας μαγειρέματος: «Strong» (Έντονο), «Standard» (Τυπικό) ή «Light» (Ελαφρύ).
- B7** Manual (Χειροκίνητα) - Προσαρμοσμένη ρύθμιση
Επιτρέπει προσαρμοσμένες ρυθμίσεις χρόνου και θερμοκρασίας μαγειρέματος.
- B8** Start (Εναρξη)
Χρησιμεύει για έναρξη της διαδικασίας μαγειρέματος.
- B9** Temperature (Θερμοκρασία)
Στον τρόπο λειτουργίας χειροκίνητης ρύθμισης, επιτρέπει τη ρύθμιση του απαιτούμενου χρόνου μαγειρέματος εντός του εύρους 30 έως 170 °C ανά διαστήματα των 5 °C.
- B10** Δεξιά πλευρά των προγραμμάτων μαγειρέματος
- B11** Κουμπί επιλογής προγράμματος μαγειρέματος
Στρέψτε το κουμπί επιλογής προς τα αριστερά ή προς τα δεξιά για να επιλέξετε προκαθορισμένα προγράμματα μαγειρέματος.

- C1** Τρόπος λειτουργίας μαγειρέματος «Strong» (Έντονο)
- C2** Τρόπος λειτουργίας μαγειρέματος «Standard» (Τυπικό)
- C3** Τρόπος λειτουργίας μαγειρέματος «Light» (Ελαφρύ)
- C4** Ένδειξη ασφαλισμένου καπακιού
- C5** Ένδειξη απασφαλισμένου καπακιού
- C6** Timer (Χρονοδιακόπτης)
- C7** Τιμή χρόνου μαγειρέματος
- C8** Ένδειξη σωστής θερμοκρασίας λειτουργίας στο εσωτερικό της χύτρας ταχύτητας
- C9** Ένδειξη δραστηριότητας στοιχείου θέρμανσης
- G1** Σωστή θέση της βαλβίδας ελέγχου πίεσης **A4**.
- G2** Επέκταση της βαλβίδας με πλωτήρα ασφαλείας **A5** από την πίεση εντός της χύτρας ταχύτητας.
- H1** Πρίζα καλωδίου ρεύματος
- H2** Υποδοχή χύτρας ταχύτητας

ΣΚΟΠΟΣ ΧΡΗΣΗΣ

- Η ηλεκτρική χύτρα ταχύτητας προορίζεται για μαγείρεμα φαγητών όπως σουπες, ρύζι, βραστά της κατσαρόλας, γκούλας και όλα τα άλλα γεύματα που μπορούν να μαγειρευτούν σε τυπικές χύτρες ταχύτητας ή σε κατσαρόλες. Μετά την εισαγωγή των υλικών, η χύτρα ταχύτητας μπορεί να μαγειρέψει αυτόματα σύμφωνα με ένα επιλεγμένο πρόγραμμα χωρίς να χρειαστεί να ρυθμίσετε τον χρόνο μαγειρέματος, ή μπορείτε να ρυθμίσετε εκ των προτέρων τον χρόνο έναρξης μαγειρέματος ή να ρυθμίσετε χειροκίνητα τον χρόνο και τη θερμοκρασία μαγειρέματος.



Προσοχή:

Η παρούσα συσκευή δεν προορίζεται για χρήση με εξωτερικό χρονοδιακόπτη ή σύστημα τηλεχειρισμού.

ΠΡΙΝ ΑΠΟ ΤΗΝ ΠΡΩΤΗ ΧΡΗΣΗ

- Αφαιρέστε το καπάκι **A1** όπως περιγράφεται στο κεφάλαιο **ΑΦΑΙΡΕΣΗ ΤΟΥ ΚΑΠΑΚΙΟΥ ΟΤΑΝ Η ΧΥΤΡΑ ΤΑΧΥΤΗΤΑΣ ΕΙΝΑΙ ΚΡΥΑ**. Αφαιρέστε το εσωτερικό δοχείο **A10** και, μαζί με τα αξεσουάρ **A18** έως **A22**, πλύνετε τα σχολαστικά με χλιαρό νερό και ουδέτερο απορρυπαντικό πιάτων. Ξεπλύνετε όλα αυτά τα εξαρτήματα με καθαρό νερό και στεγνώστε τα σχολαστικά, σκουπίζοντάς τα με ένα λεπτό πανί.
- Σκουπίστε το εσωτερικό του ενσωματωμένου εξωτερικού δοχείου **A11** με ένα ελαφρώς νοτισμένο, μαλακό πανί και, στη συνέχεια, στεγνώστε το σκουπίζοντάς το με ένα στεγνό, καθαρό πανί.

ΣΩΣΤΟΣ ΧΕΙΡΙΣΜΟΣ ΤΟΥ ΚΑΠΑΚΙΟΥ

ΑΦΑΙΡΕΣΗ ΤΟΥ ΚΑΠΑΚΙΟΥ ΟΤΑΝ Η ΧΥΤΡΑ ΤΑΧΥΤΗΤΑΣ ΕΙΝΑΙ ΚΡΥΑ

- Πιάστε σταθερά το καπάκι **A1** από τη λαβή **A2** και στρέψτε το αριστερόστροφα έως το τέλος της διαδρομής για να το απελευθερώσετε και, στη συνέχεια, σύρετέ το προς τα πάνω, δείτε την εικ. **D**. Αν η χύτρα ταχύτητας είναι συνδεδεμένη στην πρίζα του ρεύματος και βρίσκεται σε λειτουργία αναμονής, θα ακουστεί η μελωδία «απασφάλιση» και θα εμφανιστεί στην οθόνη η ένδειξη απασφαλισμένου καπακιού **C5**.

ΑΦΑΙΡΕΣΗ ΤΟΥ ΚΑΠΑΚΙΟΥ ΚΑΤΑ ΤΟ ΜΑΓΕΙΡΕΜΑ ΚΑΙ ΜΕΤΑ ΑΠΟ ΑΥΤΟ

- Κατά το μαγείρεμα και μετά την ολοκλήρωση του μαγειρέματος, μπορείτε να αφαιρέσετε το καπάκι μόνο εφόσον εκτονωθεί ο ατμός από το εσωτερικό της χύτρας ταχύτητας. Όταν δεν μπορείτε να στρέψετε το καπάκι, αυτό σημαίνει ότι εξακολουθεί να υπάρχει ατμός στο εσωτερικό της χύτρας ταχύτητας, η θερμοκρασία του οποίου εξακολουθεί να είναι επικίνδυνη για εσάς. Αν συμβεί αυτό, πατήστε το κουμπί **A3**. Ο ατμός θα εκλυθεί αργά από τη βαλβίδα ελέγχου πίεσης **A4**. Αν θέλετε να εκτονώσετε τον ατμό γρηγορότερα, κρατήστε πατημένο το κουμπί **A3**. Ο ατμός θα εκτονωθεί με τη μέγιστη ταχύτητα.



Προειδοποίηση:

Κατά την εκτόνωση του ατμού, μένετε μακριά από τον ατμό που διαφεύγει για να αποφύγετε τυχόν έγκαυμα. Ποτέ μην τοποθετείτε τις παλάμες, τα χέρια ή το πρόσωπό σας κοντά στη βαλβίδα ελέγχου πίεσης **A4** όταν εκτονώνεται ο ατμός.

**Προσοχή:**

Όταν μαγειρεύετε φαγητό όπως χυλό ή βρώσιμα φύκια μην απελευθερώνετε ποτέ τον ατμό με το χέρι πατώντας το κουμπί **A3** αλλά αντίθετα αφήστε τη χύτρα ταχύτητας να εκτονώσει την πίεση μόνη της (αυτόματα).

- Όταν έχει εκτονωθεί όλος ο ατμός, ελέγξτε πρώτα οπτικά τη θέση της βαλβίδας με πλωτήρα ασφαλείας **A5**, βλέπε κεφάλαιο ΛΕΙΤΟΥΡΓΙΑ ΤΗΣ ΒΑΛΒΙΔΑΣ ΜΕ ΠΛΩΤΗΡΑ ΑΣΦΑΛΕΙΑΣ. Αν η βαλβίδα μπει μέσα στην οπή του καπακιού, ανοίξτε και αφαιρέστε το καπάκι με τον ίδιο τρόπο όπως και από μία κρύα χύτρα ταχύτητας.

**Προσοχή:**

Μην ανοίγετε ποτέ το καπάκι **A1** ασκώντας υπερβολική δύναμη!

ΤΟΠΟΘΕΤΗΣΗ ΤΟΥ ΚΑΠΑΚΙΟΥ

- Πριν από την τοποθέτηση του καπακιού **A1**, ελέγχετε πάντα πρώτα τα εξής:
 - η φλάντζα **A6** εφαρμόζει σωστά στη θέση της μέσα στη θήκη **A7** στο κάτω μέρος του καπακιού.
 - το κάλυμμα της βαλβίδας ασφαλείας με πλωτήρα **A8** και το κάλυμμα της βαλβίδας ελέγχου πίεσης **A9** είναι καθαρά και σε σωστή θέση. Αν τα καλύμματα είναι λερωμένα, καθαρίστε τα προτού συνεχίσετε.
- Πιάστε σταθερά το καπάκι από τη λαβή **A2**, τοποθετήστε το οριζόντια στην πάνω πλευρά της χύτρας ταχύτητας, ωθήστε το απαλά προς τα κάτω στρέφοντάς το ταυτόχρονα δεξιόστροφα μέχρι το τέρμα της διαδρομής, δείτε την εικ. E. Η σωστή εφαρμογή του καπακιού υποδεικνύεται με έναν χαρακτηριστικό ήχο «κλικ». Αν η χύτρα ταχύτητας είναι συνδεδεμένη στην πρίζα του ρεύματος και βρίσκεται σε λειτουργία αναμονής, θα ακουστεί η μελωδία «ασφάλισης» και θα εμφανιστεί στην οθόνη η ένδειξη ασφαλισμένου καπακιού **C4**.

**Προσοχή:**

Μην κλείνετε ποτέ το καπάκι **A1** ασκώντας υπερβολική δύναμη!

ΛΕΙΤΟΥΡΓΙΑ ΤΗΣ ΒΑΛΒΙΔΑΣ ΜΕ ΠΛΩΤΗΡΑ ΑΣΦΑΛΕΙΑΣ

- Όταν ενώσω μαγειρεύετε η θερμοκρασία και η πίεση στο εσωτερικό της χύτρας ταχύτητας φτάσουν σε συγκεκριμένη τιμή, ο ατμός ωθεί τη βαλβίδα με πλωτήρα ασφαλείας **A5** έξω από την οπή στο καπάκι (βλέπε **G2**). Με αυτόν τον τρόπο ενεργοποιείται ένας μηχανισμός που ασφαλίζει το καπάκι στη θέση του και αποτρέπει το άνοιγμά του. Έτσι η βαλβίδα χρησιμεύει ως μηχανισμός ασφαλείας που αποτρέπει το άνοιγμα του καπακιού κατά τη διάρκεια της διαδικασίας μαγειρέματος καθώς και ως οπτική ένδειξη ότι υπάρχει πίεση μέσα στην κλειστή χύτρα ταχύτητας.
- Πριν ανοίξετε και αφαιρέσετε το καπάκι **A1**, ελέγχετε πάντα οπτικά τη θέση της βαλβίδας **A5**. Αν η βαλβίδα βρίσκεται πιο κοντά στο καπάκι, τότε υπάρχει ακόμα πίεση μέσα στη χύτρα ταχύτητας. Περιμένετε μέχρι η βαλβίδα να εισέλθει ξανά στην οπή. Μόνο τότε μπορείτε να ανοίξετε και να αφαιρέσετε το καπάκι.

**Προειδοποίηση:**

Όταν η βαλβίδα **A5** βρίσκεται κοντά στο καπάκι, μην χειρίζεστε τη χύτρα ταχύτητας ή την μετακινείτε, αλλά περιμένετε πάντα μέχρι η βαλβίδα να εισέλθει ξανά στην οπή.

**Σημείωση:**

Σε περίπτωση που η βαλβίδα με πλωτήρα ασφαλείας **A5** δεν επιστρέψει στην οπή στο καπάκι ακόμα και μετά από μεγάλο χρονικό διάστημα. (π.χ. μία ώρα ή και περισσότερο) από τη στιγμή που απενεργοποιήσατε τη χύτρα ταχύτητας και ο ατμός έχει εκτονωθεί και το εξωτερικό περιβάλλον είναι ήδη κρύο, τότε είναι πιθανό η βαλβίδα να έχει μαγκώσει, π.χ. εξαιτίας εισχώρησης τροφής ή επειδή έχει κολλήσει η βαλβίδα στο καπάκι με την τροφή. Αν συμβεί αυτό, τότε αφαιρέστε προσεκτικά το καπάκι με τον ίδιο τρόπο που θα το κάνατε σε μία κρύα χύτρα ταχύτητας. Όταν ανοίγετε το καπάκι, προσέχετε να στέκεστε με τέτοιο τρόπο, ώστε να μην καείτε σε κανένα σημείο του σώματος σας.

ΠΡΟΕΤΟΙΜΑΣΙΑ ΓΙΑ ΜΑΓΕΙΡΕΜΑ

- Τοποθετήστε τη χύτρα ταχύτητας πάνω σε μια επίπεδη, άκαμπτη επιφάνεια. Μην τοποθετείτε τη χύτρα ταχύτητας πάνω σε μεταλλικά υποστρώματα.
- Αφαιρέστε το καπάκι **A1** όπως περιγράφεται στο κεφάλαιο **ΣΩΣΤΟΣ ΧΕΙΡΙΣΜΟΣ ΤΟΥ ΚΑΠΑΚΙΟΥ**.
- Βεβαιωθείτε ότι το εσωτερικό του ενσωματωμένου εξωτερικού δοχείου **A11**, συμπεριλαμβανομένης της εστίας **A15**, είναι καθαρά και δεν περιέχουν υπολείμματα τροφίμων.
- Τοποθετήστε το αφαιρούμενο δοχείο **A10** μέσα στο ενσωματωμένο εξωτερικό δοχείο **A11** και στρέψτε το απαλά και προς τις δύο πλευρές για να διασφαλίσετε ότι εφαρμόζει πάνω στην εστία **A15**, δείτε την εικ. **F**.
- Τοποθετήστε τα υλικά και νερό, αν απαιτείται, μέσα στο αφαιρούμενο δοχείο **A10**, έτσι ώστε όλο το περιεχόμενο να μην υπερβαίνει την ένδειξη **MAX** (Μέγ.) που φαίνεται στο εσωτερικό του δοχείου. Για να διασφαλίσετε τη σωστή λειτουργία και να αποτρέψετε τη φθορά της συσκευής, πρέπει να γεμίζετε το δοχείο τουλάχιστον έως το κάτω σημάδι της κλίμακας. Σε περίπτωση που τα άκρα ή τα εξωτερικά μέρη του ενσωματωμένου εξωτερικού δοχείου **A11** ή το εσωτερικό δοχείο **A10** είναι λερωμένα, καθαρίστε τα σχολαστικά.
- Τοποθετήστε το καπάκι **A1** όπως περιγράφεται στο κεφάλαιο **ΣΩΣΤΟΣ**

ΧΕΙΡΙΣΜΟΣ ΤΟΥ ΚΑΠΑΚΙΟΥ.

- Βεβαιωθείτε ότι η βαλβίδα ελέγχου πίεσης **A4** βρίσκεται στη σωστή θέση. Όταν το καπάκι **A1** κλείσει, το σύμβολο ατμού στη βαλβίδα πρέπει να είναι στραμμένο προς το μέρος σας, δείτε την εικ. **G**.
- Βεβαιωθείτε ότι η βαλβίδα ελέγχου πίεσης **A4** βρίσκεται στη σωστή θέση. Όταν το καπάκι **A1** κλείσει, το σύμβολο ατμού στη βαλβίδα πρέπει να είναι στραμμένο προς το μέρος σας, δείτε την εικ. **G (G1)**.

ΕΝΕΡΓΟΠΟΙΗΣΗ ΤΗΣ ΧΥΤΡΑΣ ΤΑΧΥΤΗΤΑΣ

- Εισαγάγετε το φιν **H1** του καλωδίου ρεύματος **A23** μέχρι τέρμα μέσα στην υποδοχή **H2** στο πίσω μέρος της χύτρας ταχύτητας. Συνδέστε το φιν του καλωδίου ρεύματος σε μια πρίζα. Η χύτρα ταχύτητας θα εκπέμψει έναν χαρακτηριστικό ήχο (μπιπ) και θα μεταβεί στη λειτουργία αναμονής.

ΛΕΙΤΟΥΡΓΙΑ ΑΝΑΜΟΝΗΣ

- Η λειτουργία αναμονής σημαίνει ότι η χύτρα ταχύτητας είναι έτοιμη προς χρήση. Στην οθόνη εμφανίζονται τέσσερις γραμμές και ένα σύμβολο δοχείου, δείτε την εικ. **I**. Αν το καπάκι **A1** εφαρμόσει στη θέση του, ανάβει στην οθόνη η ένδειξη ασφαλισμένου καπακιού **C4**.
- Θέστε τη χύτρα ταχύτητας σε λειτουργία αναμονής, συνδέοντάς την με την πρίζα του ρεύματος ή πατώντας το κουμπι **B1** (Διατήρηση Θερμότητας/Ακύρωση) οποιαδήποτε στιγμή ενώ πραγματοποιείτε ή αλλάζετε τις ρυθμίσεις μαγειρέματος ή ακόμα και όταν μαγειρεύετε.

ΜΑΓΕΙΡΕΜΑ



Προσοχή:

Πριν και κατά τη διάρκεια του μαγειρέματος ελέγχετε πάντα ότι η βαλβίδα ελέγχου πίεσης **A4** δεν είναι καλυμμένη, π.χ. με πανί.

ΑΥΤΟΜΑΤΟ ΜΑΓΕΙΡΕΜΑ ΜΕ ΧΡΗΣΗ ΠΡΟΚΑΘΟΡΙΣΜΕΝΩΝ ΠΡΟΓΡΑΜΜΑΤΩΝ









- Η ηλεκτρική χύτρα ταχύτητας διαθέτει 14 έξυπνα προγράμματα μαγειρέματος. Καθένα από αυτά έχει προκαθορισμένο χρόνο μαγειρέματος, θερμοκρασία και επίπεδο πίεσης για να μπορείτε να επιτυγχάνετε εύκολα τα καλύτερα δυνατά αποτελέσματα.

Χύτρα ταχύτητας

SPR 3600WH





EL

Επισκόπηση των προγραμμάτων:

ΠΡΟΓΡΑΜΜΑ	ΤΙΤΛΟΣ	ΕΦΑΡΜΟΓΗ	ΧΡΟΝΟΣ ΜΑΓΕΙΡΕΜΑΤΟΣ*	ΤΡΟΠΟΠΟΙΗΣΗ ΥΦΗΣ
 Fry	FRYING (Τηγάνισμα)	Αυτό το πρόγραμμα υποκαθιστά το τηγάνι. Μπορείτε να τηγανίσετε με το καπάκι κλειστό ή χωρίς να χρησιμοποιήσετε το καπάκι. Χρησιμοποιείται επίσης για ρόδισμα, σοτάρισμα, ακόμα και ήπιο μαγείρεμα τροφίμων.	00:30	x
 Stew	STEWING (Βρασιμό)	Αυτό το πρόγραμμα χρησιμοποιείται για το μαγείρεμα ζουμερών γειμάτων, παρόμοιων με εκείνα που μαγειρεύονται σε χύτρα ταχύτητας. Δεν χρειάζεται να προσθέσετε νερό. Το πρόγραμμα είναι ιδανικό για βράσιμο κρέατος, συκκιπτιού, ψαριού ή λαχανικών.	00:15	✓
 Meat	MEAT (Κρέας)	Χρησιμοποιείται για το μαγείρεμα κάθε είδους κρέατος.	00:15	✓
 Fish	FISH (Ψάρι)	Χρησιμοποιείται για το μαγείρεμα ψαριού.	00:10	✓
 Rice	RICE (Ρύζι)	Χρησιμοποιείται για το μαγείρεμα κανονικού ή προμαγειρεμένου ρυζιού.	00:07	✓
 Bread	BREAD (Ψωμί)	Χρησιμοποιείται για το ψήσιμο ψωμιού.	01:45	x
 Pasta	PASTA (Ζυμαρικά)	Χρησιμοποιείται για το μαγείρεμα κάθε είδους ζυμαρικού.	00:05	✓
 Vegetables	VEGETABLES (Λαχανικά)	Χρησιμοποιείται για το μαγείρεμα λαχανικών.	00:05	✓
 Slow cook	SLOW COOKING (ΑΡΓΟ ΜΑΓΕΙΡΕΜΑ)	Αυτό το πρόγραμμα είναι κατάλληλο για το μαγείρεμα φαγητών που χρειάζονται περισσότερο χρόνο μαγειρέματος.	01:00	x

Χύτρα ταχύτητας

SPR 3600WH

 Yoghurt	YOGHURT (Γιαούρτι)	Αυτό το πρόγραμμα είναι κατάλληλο για την παρασκευή γιαουρτιού. Πρωτού το επιλέξετε, ζεστάνετε πρώτα το γάλα στον ατμό για δύο λεπτά ή χρησιμοποιήστε παστεριωμένο γάλα. Στη συνέχεια, προσθέστε την καλλιέργεια γιαούρτης στο γάλα και επιλέξτε το πρόγραμμα YOGHURT (Γιαούρτι). Το πρόγραμμα διαθέτει προκαθορισμένη ιδανική θερμοκρασία και χρόνο για την παρασκευή τέλειου γιαουρτιού, συνεπώς δεν επιτρέπεται η προσαρμογή. Αφού ολοκληρωθεί η διαδικασία παρασκευής γιαουρτιού και το γιαούρτι κρυώσει, τοποθετήστε το στο ψυγείο για να πήξει ακόμα περισσότερο. Σημείωση: Για καλλιέργεια γιαούρτης μπορεί να χρησιμοποιηθεί κοινό γιαούρτι του εμπορίου χωρίς γεύση, γιαούρτι που έχει παρασκευαστεί προηγουμένως, μείγμα γιαουρτιού σε σκόνη που διατίθεται στα σούπερ μάρκετ ή καλλιέργεια γιαούρτης από κατάστημα υγιεινών τροφών.	08:00	x
 Desserts	DESSERTS (Επιδόρπια)	Χρησιμοποιείται για την παρασκευή επιδορπίων.	00:15	x
 Oven	BAKING (Ψήσιμο)	Αυτό το πρόγραμμα είναι κατάλληλο για να ψήνεται πίτες, kekákia, μπισκότα και άλλα γλυκά, καθώς και κρέατα, ψάρια και λαχανικά.	00:15	x
 Cake	CAKE (Κέικ)	Αυτό το πρόγραμμα χρησιμοποιείται για το ψήσιμο διαφόρων ειδών κέικ ή πητών, όπως και για παντεσπάνια.	00:45	x
 Steam	STEAM COOKING (Μαγείρεμα στον ατμό)	Αυτό το πρόγραμμα παρέχεται για το μαγείρεμα γευμάτων στον ατμό, με διατήρηση των βιταμινών και της φυσικής γεύσης των τροφίμων. Αυτό το πρόγραμμα μπορεί επίσης να χρησιμοποιηθεί για το ζέσταμα κρύν ή κατεψυγμένων τροφίμων. Το πρόγραμμα εκμεταλλεύεται την πλήρη ισχύ της χύτρας ταχύτητας, συνεπώς πρέπει να το χρησιμοποιείτε πάντα μαζί με το ένθετο ατμομάγειρα A21 ή τη μεταλλική σχάρα A22 , ώστε να διασφαλίσετε ότι το φαγητό δεν ακουμπάει στον πυθμένα του αφαιρούμενου εσωτερικού δοχείου A9 . Όταν το πρόγραμμα ολοκληρωθεί, συνιστούμε να εκτονώσετε χειροκίνητα τον ατμό το συντομότερο δυνατόν χρησιμοποιώντας το κουμπί A3 , ώστε να μην παραμαγειρευτεί το φαγητό μέσα στη χύτρα ταχύτητας.	00:10	✓

* Στον χρόνο μαγειρέματος δεν περιλαμβάνεται ο χρόνος αυτόματης προθέρμανσης, ο οποίος διαφέρει πάντα ανάλογα με τον τύπο και την ποσότητα των υλικών μέσα στο δοχείο **A10**.

- Στρέψτε το κουμπί επιλογής προγράμματος **B11** για να ενεργοποιήσετε κάθε ξεχωριστό πρόγραμμα. Το πρώτο πρόγραμμα που ενεργοποιείται είναι το πρόγραμμα **Fry** (Τηγάνισμα), ενώ τα άλλα προγράμματα ακολουθούν στη σειρά είτε δεξιόστροφα είτε αριστερόστροφα, ανάλογα με την κατεύθυνση προς την οποία στρέψετε το κουμπί επιλογής. Με την ενεργοποίηση κάθε ξεχωριστού προγράμματος ακούγεται ένας χαρακτηριστικός ήχος (μπιπ) και αναβοσβήνει το σύμβολο του αντίστοιχου προγράμματος καθώς και ο προεπιλεγμένος χρόνος μαγειρέματος στην οθόνη.
- Εφόσον επιλέξετε ένα πρόγραμμα, πατήστε το κουμπί **B8** (Έναρξη). Η χύτρα ταχύτητας θα εκπέμψει 3 χαρακτηριστικούς ήχους (μπιπ) και θα ξεκινήσει η διαδικασία μαγειρέματος.



Σημείωση:

Αν δεν πατήσετε το κουμπί **B8** (Έναρξη) εντός 10 δευτερολέπτων από την επιλογή ενός προγράμματος μαγειρέματος, η χύτρα ταχύτητας θα ξεκινήσει το μαγείρεμα αυτόματα.

- Αρχικά, η χύτρα ταχύτητας προθερμαίνεται αυτόματα έως την απαιτούμενη θερμοκρασία και πίεση, γεγονός που σηματοδοτείται από τις ενδείξεις δραστηριότητας του στοιχείου θέρμανσης **C9**. Εφόσον επιτευχθεί η σωστή θερμοκρασία, ανάβει στην οθόνη η ένδειξη **C8** (Χρόνος αναμονής) και ξεκινάει το πραγματικό πρόγραμμα μαγειρέματος, οπότε και αρχίζει η αντίστροφη μέτρηση του χρόνου στην οθόνη.



Σημείωση:

Μπορείτε να διακόψετε την αυτόματη διαδικασία μαγειρέματος οποιαδήποτε στιγμή πατώντας το κουμπί **B1** (Διατήρηση θερμοότητας / Ακύρωση).

- Όταν ο χρονοδιακόπτης μηδενίσει, η διαδικασία μαγειρέματος θα τελειώσει. Η χύτρα ταχύτητας θα εκπέμψει 10 χαρακτηριστικούς ήχους (μπιπ) και θα μεταβεί στη λειτουργία αναμονής. Αυτό είναι το τέλος του προγράμματος.

ΤΡΟΠΟΠΟΙΗΣΗ ΤΩΝ ΠΡΟΓΡΑΜΜΑΤΩΝ ΜΑΓΕΙΡΕΜΑΤΟΣ

- Ο χρόνος μαγειρέματος μπορεί να αλλάξει κατά περίπτωση σε όλα τα προκαθορισμένα προγράμματα. Επιλέξτε ένα πρόγραμμα και χρησιμοποιήστε τα κουμπιά **B2** ή **B4** για να προσαρμόσετε τον χρόνο ανάλογα με τις απαιτήσεις.
- Στα περισσότερα προκαθορισμένα προγράμματα είναι επίσης δυνατή η τροποποίηση της δομής και του βάθους της διαδικασίας μαγειρέματος, με την επιλογή των τρόπων λειτουργίας: **C1** (έντονο), **C2** (τυπικό) και **C3** (ελαφρύ), δείτε τον πίνακα επισκόπησης προγραμμάτων. Επιλέξτε τον τρόπο λειτουργίας πατώντας επανειλημμένα το κουμπί **B6** (Αφού πραγματοποιήσετε αυτήν τη ρύθμιση, ξεκινήστε τη διαδικασία μαγειρέματος πατώντας το κουμπί **B8** (Εναρξη)). Η διαδικασία μαγειρέματος θα εκτελείται με τον ίδιο τρόπο όπως και κατά το αυτόματο μαγείρεμα.

ΧΕΙΡΟΚΙΝΗΤΟ ΜΑΓΕΙΡΕΜΑ

- Η ηλεκτρική χύτρα ταχύτητας επιτρέπει επίσης τη ρύθμιση προσαρμοσμένων παραμέτρων μαγειρέματος βάσει συνταγών, ποσοτήτων υλικών και των προσωπικών σας προτιμήσεων. Συνεπώς, μπορείτε να ρυθμίσετε και τον χρόνο μαγειρέματος και τη θερμοκρασία.



Σημείωση:

Στον τρόπο λειτουργίας χειροκίνητου μαγειρέματος, δεν είναι δυνατή η ρύθμιση της δομής του θερμασμένου φαγητού **C1** έως **C3**.

- Για να ρυθμίσετε έναν προσαρμοσμένο χρόνο μαγειρέματος, πατήστε το κουμπί **B7** (Χειροκίνητα). Η ένδειξη ωρών θα αρχίσει να αναβοσβήνει. Χρησιμοποιήστε τα κουμπιά **B2** ή **B4** για να προσαρμόσετε τον αριθμό των ωρών, ανάλογα με τις απαιτήσεις.
- Αν θέλετε να ρυθμίσετε τα λεπτά, περιμένετε λίγα δευτερόλεπτα ή κρατήστε πατημένο το κουμπί **B7** (Χειροκίνητα). Η ένδειξη λεπτών θα αρχίσει να αναβοσβήνει. Χρησιμοποιήστε τα κουμπιά **B2** ή **B4** για να προσαρμόσετε τον αριθμό των λεπτών, ανάλογα με τις απαιτήσεις.
- Για να ξεκινήσετε το μαγείρεμα, πατήστε το κουμπί **B8** (Εναρξη). Η διαδικασία μαγειρέματος θα εκτελείται με τον ίδιο τρόπο όπως και κατά το αυτόματο μαγείρεμα.



Προσοχή:

Κατά τη χρήση εξετομικευμένων ρυθμίσεων και όταν μαγειρεύετε χωρίς το καπάκι **A1**, μην γεμίζετε το εσωτερικό δοχείο **A10** μέχρι τη σήμανση **MAX** και σε κάθε περίπτωση μην αφήνετε τη χύτρα ταχύτητας χωρίς επίβλεψη. Μην χρησιμοποιείτε ποτέ καπάκι από άλλη κατασρόλα. Να χρησιμοποιείτε πάντα το προβλεπόμενο καπάκι και τα πρόσθετα εξαρτήματα.

- Για να ρυθμίσετε μια προσαρμοσμένη θερμοκρασία, πατήστε το κουμπί **B9** (Θερμοκρασία). Η ένδειξη θερμοκρασίας θα αρχίσει να αναβοσβήνει. Χρησιμοποιήστε τα κουμπιά **B2** ή **B4** για να προσαρμόσετε την τιμή της θερμοκρασίας, ανάλογα με τις απαιτήσεις. Η θερμοκρασία μπορεί να ρυθμιστεί εντός του εύρους 30 έως 170 °C ανά διαστήματα των 5 °C.

ΛΕΙΤΟΥΡΓΙΑ ΚΑΘΥΣΤΕΡΗΣΗΣ ΜΑΓΕΙΡΕΜΑΤΟΣ

- Η λειτουργία καθυστέρησης μαγειρέματος επιτρέπει το μαγείρεμα του φαγητού έτσι ώστε να ολοκληρωθεί σε προκαθορισμένο χρόνο. Κατά τη ρύθμιση του χρόνου καθυστέρησης μαγειρέματος, είναι απαραίτητο να λαμβάνετε επίσης υπόψη τον χρόνο μαγειρέματος του επιλεγμένου προγράμματος. Αυτό σημαίνει ότι ρυθμίζετε τον τελικό χρόνο κατά τον οποίο το γεύμα θα έχει μαγειρευτεί και όχι τον χρόνο κατά τον οποίο θα πρέπει να ξεκινήσει η διαδικασία μαγειρέματος.
- Ο μέγιστος χρόνος καθυστέρησης μαγειρέματος για αυτήν τη λειτουργία είναι 13 ώρες.

Χύτρα ταχύτητας

SPR 3600WH



Σημείωση:

Αυτή η λειτουργία δεν διατίθεται για τα προγράμματα FRY (Τηγάνισμα), YOGHURT (Γιαούρτι), DESSERTS (Επιδόρπια) και CAKE (Κέικ). Επίσης, δεν μπορεί να χρησιμοποιηθεί για μαγείρεμα χωρίς το καπάκι **A1**.

- Επιλέξτε ένα πρόγραμμα μαγειρέματος και πατήστε το κουμπί **B3** (Προκαθορισμός). Η ένδειξη ωρών θα αρχίσει να αναβοσβήνει. Χρησιμοποιώντας τα κουμπιά **B2** και **B4**, ρυθμίστε την τιμή ωρών για τη λειτουργία καθυστέρησης μαγειρέματος.
- Για να ρυθμίσετε τα λεπτά, πατήστε το κουμπί **B3** ξανά. Η ένδειξη λεπτών θα αρχίσει να αναβοσβήνει. Χρησιμοποιήστε τα κουμπιά **B2** ή **B4** για να προσαρμόσετε τον αριθμό των λεπτών.
- Πατήστε το κουμπί **B8** (Εναρξη) για να ξεκινήσει η αντίστροφη μέτρηση.

ΛΕΙΤΟΥΡΓΙΑ ΔΙΑΤΗΡΗΣΗΣ ΘΕΡΜΟΤΗΤΑΣ

- Με τη λειτουργία διατήρησης θερμότητας, το φαγητό διατηρείται ζεστό σε θερμοκρασία 60 °C και υψηλότερη έως ότου σερβιριστεί για έως 8 ώρες.
- Όταν η χύτρα ταχύτητας ολοκληρώσει τη διαδικασία μαγειρέματος, πατήστε το κουμπί **B1**. Θα εμφανιστεί στην οθόνη ο χρόνος 00:00 και ο χρονοδιακόπτης θα αρχίσει να μετρά προς τα πάνω έως το πολύ 8 ώρες.

ΑΠΕΝΕΡΓΟΠΟΙΗΣΗ ΤΗΣ ΧΥΤΡΑΣ ΤΑΧΥΤΗΤΑΣ

- Για να απενεργοποιήσετε πλήρως τη χύτρα ταχύτητας, αποσυνδέστε το καλώδιο ρεύματος **A24** από την πρίζα.

ΚΑΘΑΡΙΣΜΟΣ ΚΑΙ ΣΥΝΤΗΡΗΣΗ



Προσοχή:

Κανένα μέρος αυτής της χύτρας ταχύτητας δεν είναι κατάλληλο για πλύσιμο σε πλυντήριο πιάτων. Το περίβλημα **A12** της χύτρας ταχύτητας δεν προορίζεται για πλύσιμο κάτω από νερό βρύσης. Μην ψεκάσετε τη μονάδα της χύτρας ταχύτητας ή το καλώδιο ρεύματος με νερό ή άλλα υγρά και μην τα βυθίζετε σε νερό ή άλλα υγρά.



Προσοχή:

Ποτέ μη χρησιμοποιείτε χημικά, συρματάκια, ατσάλοσυρμα ή λειαντικά καθαριστικά για να καθαρίσετε το εξωτερικό του περιβλήματος της χύτρας ταχύτητας **A12** ή το εσωτερικό του εσωτερικού δοχείου **A10**, καθώς ενδέχεται να καταστραφεί το περίβλημα της χύτρας ταχύτητας **A12** ή το εσωτερικό δοχείο **A10**.

- Πριν από τον καθαρισμό, αποσυνδέετε πάντα το καλώδιο ρεύματος **A23** της χύτρας ταχύτητας από την πρίζα του ρεύματος και αφαιρείτε το από την υποδοχή **H2** της χύτρας ταχύτητας. Προτού αφαιρέσετε το καπάκι **A1** και βγάλετε το εσωτερικό δοχείο **A10**, αφήνετε πάντα τη χύτρα ταχύτητας να κρυώσει εντελώς.

ΑΦΑΙΡΟΥΜΕΝΟ ΕΣΩΤΕΡΙΚΟ ΔΟΧΕΙΟ ΚΑΙ ΑΞΕΣΟΥΑΡ

- Πλύνετε το αφαιρούμενο εσωτερικό δοχείο **A10** με ζεστό νερό και απορρυπαντικό, ξεπλύνετε το και στεγνώστε το σχολαστικά. Αν υπάρχουν υπολείμματα ψημένου φαγητού μέσα στο εσωτερικό δοχείο, αφήστε το πρώτα να μουλιάσει για 20-30 λεπτά σε ζεστό νερό με απορρυπαντικό. Έπειτα θα μπορείτε εύκολα να αφαιρέσετε τα υπολείμματα τροφών χρησιμοποιώντας μια μαλακή βούρτσα κουζίνας.



Σημείωση:

Το χρώμα της εσωτερικής επιφάνειας του εσωτερικού δοχείου **A10** ενδέχεται να αλλάξει κατά τη διάρκεια της χρήσης. Αυτό είναι φυσιολογικό και σε καμία περίπτωση δεν αλλάζει τις ιδιότητες της επιφάνειας.

- Πλύνετε τα αξεσουάρ **A18** έως **A22** με ζεστό νερό και απορρυπαντικό, ξεπλύνετε τα και στεγνώστε τα σχολαστικά.

ΕΞΩΤΕΡΙΚΟ ΠΕΡΙΒΛΗΜΑ ΚΑΙ ΕΝΣΩΜΑΤΩΜΕΝΟ ΕΞΩΤΕΡΙΚΟ ΔΟΧΕΙΟ

- Καθαρίστε το εξωτερικό περίβλημα της χύτρας ταχύτητας **A12** με ένα μαλακό, νωπό πανί και στεγνώστε το σκουπίζοντάς το με ένα στεγνό πανί.
- Σκουπίστε το εσωτερικό του ενσωματωμένου εξωτερικού δοχείου **A11** με ένα ελαφρώς νοτισμένο, μαλακό πανί και, στη συνέχεια, στεγνώστε το σκουπίζοντάς το με ένα στεγνό, καθαρό πανί.

ΚΑΠΑΚΙ

- Πλύνετε το καπάκι με ζεστό νερό και τυπικό απορρυπαντικό, αφαιρέστε τυχόν υπολείμματα τροφών με μια λεπτή βούρτσα, ξεπλύνετε με καθαρό νερό και στεγνώστε το σκουπίζοντας. Κατά τον καθαρισμό, προσέχετε να μην καταστρέψετε τις βαλβίδες **A4** και **A8** και τη φλάντζα **A6**.

ΦΛΑΝΤΖΑ ΚΑΠΑΚΙΟΥ

- Τραβήξτε απαλά τη φλάντζα **A6** γύρω από ολόκληρη την περίμετρο για να την αφαιρέσετε από τη θήκη **A7**. Πλύνετε προσεκτικά τη φλάντζα με χλιαρό νερό και μικρή ποσότητα απορρυπαντικού πιάτων. Ξεπλύνετε με καθαρό νερό και σκουπίστε καλά μέχρι να στεγνώσει. Με την αντίστροφη σειρά, εισαγάγετε προσεκτικά τη φλάντζα ξανά πίσω από τη θήκη **A7**.
- Αν η φλάντζα έχει φθαρεί ή καταστραφεί, αντικαταστήστε τη με νέα φλάντζα του ίδιου τύπου.

ΒΑΛΒΙΔΑ ΕΛΕΓΧΟΥ ΠΙΕΣΗΣ

- Τραβήξτε προσεκτικά το κάλυμμα της βαλβίδας ελέγχου πίεσης **A9** από το κάτω μέρος του καπακιού, δείτε την εικ. **J**. Σε περίπτωση που δεν μπορείτε να αφαιρέσετε το κάλυμμα με το χέρι, χρησιμοποιήστε κατάλληλο ίσιο κατασβίδι και απελευθερώστε προσεκτικά το κάλυμμα. Πλύνετε το κάλυμμα με ζεστό νερό και απορρυπαντικό, ξεπλύνετε το και στεγνώστε το σχολαστικά.
- Με ένα νωπό πανί ή μια μαλακή βούρτσα, καθαρίστε τη βαλβίδα ελέγχου θερμοκρασίας **A4** και στεγνώστε τη με ένα στεγνό πανί. Ωθήστε το κάλυμμα ξανά πάνω στη βαλβίδα.

ΒΑΛΒΙΔΑ ΑΣΦΑΛΕΙΑΣ ΜΕ ΠΛΩΤΗΡΑ

- Από την κάτω πλευρά του καπακιού, αφαιρέστε προσεκτικά το κάλυμμα **A8** της βαλβίδας ασφαλείας με πλωτήρα **A5**, δείτε την εικ. **K**. Αφαιρέστε τη μονάδα της βαλβίδας **A5** από την οπή στο καπάκι. Πλύνετε το κάλυμμα και τη βαλβίδα με ζεστό νερό και απορρυπαντικό, ξεπλύνετε τα και στεγνώστε τα σχολαστικά.
- Εισαγάγετε τη βαλβίδα **A5** μέσα στην οπή στο καπάκι και από την κάτω πλευρά του καπακιού σύρετε το κάλυμμα **A8** πάνω στη βαλβίδα.

ΑΝΤΙΜΕΤΩΠΙΣΗ ΠΡΟΒΛΗΜΑΤΩΝ

ΑΠΟΘΗΚΕΥΣΗ

- Πριν από την αποθήκευσή της, η χύτρα ταχύτητας πρέπει να είναι εντελώς κρύα, καθαρή και στεγνή.
- Αποσυνδέστε το φιν **H1** του καλωδίου ρεύματος από την υποδοχή **H2** στο πίσω μέρος της χύτρας ταχύτητας.
- Εισαγάγετε το αφαιρούμενο εσωτερικό δοχείο **A10** μέσα στο ενσωματωμένο εξωτερικό δοχείο **A11**. Τα αξεσουάρ **A18** έως **A22** μπορούν να τοποθετηθούν μέσα στο εσωτερικό δοχείο **A10**.
- Αν το επιτρέπει ο χώρος αποθήκευσής σας, συνιστάται να αποθηκεύετε το καπάκι **A1** ξεχωριστά, για να αφήνετε το εσωτερικό της χύτρας ταχύτητας να αερίζεται.
- Τοποθετήστε τη χύτρα ταχύτητας σε ένα καθαρό, στεγνό μέρος μακριά από παιδιά.



Προσοχή:

Φυλάσσετε τη χύτρα ταχύτητας προστατευμένη από ακραίες θερμοκρασίες, άμεση ηλιακή ακτινοβολία και υπερβολική υγρασία και μην την αποθηκεύετε σε υπερβολικά σκονισμένο περιβάλλον. Μην τοποθετείτε τίποτα πάνω στη χύτρα ταχύτητας.

ΤΕΧΝΙΚΕΣ ΠΡΟΔΙΑΓΡΑΦΕΣ

Εύρος ονομαστικής τάσης	220–240 V AC
Ονομαστική συχνότητα	50/60 Hz
Ονομαστική ισχύς εισόδου	1.000 W
Χωρητικότητα της χύτρας ταχύτητας	5,5 l
Πίεση λειτουργίας	80 kPa
Μέγιστη επιτρεπόμενη πίεση.....	160 kPa
Εύρος θερμοκρασίας	30–170 °C
Βάρος.....	5,8 kg
Κατηγορία προστασίας	IPX0

ΕΠΕΞΗΓΗΣΗ ΤΗΣ ΤΕΧΝΙΚΗΣ ΟΡΟΛΟΓΙΑΣ**Κατηγορία ασφαλείας για την προστασία από ηλεκτροπληξία:**

IPX0 – Η συσκευή δεν προστατεύεται από επικίνδυνη επαφή ή από τις καταστρεπτικές επιδράσεις του νερού, το οποίο θα μπορούσε να εισέλθει στη συσκευή.

Οι παρούσες οδηγίες χρήσης υπόκεινται σε αλλαγές στο κείμενο και στις τεχνικές παραμέτρους.

ΟΔΗΓΙΕΣ ΚΑΙ ΠΛΗΡΟΦΟΡΙΕΣ ΣΧΕΤΙΚΑ ΜΕ ΤΗΝ ΑΠΟΡΡΙΨΗ ΤΩΝ ΧΡΗΣΙΜΟΠΟΙΗΜΕΝΩΝ ΥΛΙΚΩΝ ΣΥΣΚΕΥΑΣΙΑΣ

Απορρίψτε τα χρησιμοποιημένα υλικά συσκευασίας σε κάποιον ειδικό χώρο απορριμμάτων του δήμου σας.

ΑΠΟΡΡΙΨΗ ΜΕΤΑΧΕΙΡΙΣΜΕΝΟΥ ΗΛΕΚΤΡΙΚΟΥ ΚΑΙ ΗΛΕΚΤΡΟΝΙΚΟΥ ΕΞΟΠΛΙΣΜΟΥ

Όταν προϊόντα ή τα πρωτότυπα έγγραφα φέρουν αυτό το σύμβολο, αυτό σημαίνει ότι τα μεταχειρισμένα ηλεκτρικά ή ηλεκτρονικά προϊόντα δεν πρέπει να απορρίπτονται μαζί με τα υπόλοιπα οικιακά απορρίμματα. Για την ορθή απόρριψη, ανανέωση και ανακύκλωση, παραδώστε αυτές τις συσκευές σε καθορισμένα σημεία συλλογής. Εναλλακτικά, σε κάποιες χώρες της Ευρωπαϊκής Ένωσης ή άλλες ευρωπαϊκές χώρες μπορείτε να επιστρέψετε τη συσκευή στο τοπικό κατάστημα από όπου την αγοράσατε κατά την αγορά μιας νέας παρόμοιας συσκευής.

Η ορθή απόρριψη αυτού του προϊόντος συμβάλλει στην εξοικονόμηση πολύτιμων φυσικών πόρων και προστατεύει το περιβάλλον και την ανθρώπινη υγεία που διαφορετικά θα επηρεάζονταν από την ακατάλληλη απόρριψη των απορριμμάτων. Για περισσότερες λεπτομέρειες, συμβουλευτείτε τις τοπικές αρχές ή κάποια μονάδα συλλογής απορριμμάτων.

Σύμφωνα με τους εθνικούς κανονισμούς, ενδεχομένως να επιβάλλονται πρόστιμα για την εσφαλμένη απόρριψη αυτού του τύπου απορριμμάτων.

Για επιχειρήσεις με έδρα σε χώρες της Ευρωπαϊκής Ένωσης

Αν θέλετε να απορρίψετε ηλεκτρικές ή ηλεκτρονικές συσκευές, ζητήστε τις απαραίτητες πληροφορίες από το κατάστημα πώλησης ή τον προμηθευτή σας.

Απόρριψη σε άλλες χώρες εκτός της Ευρωπαϊκής Ένωσης.

Αυτό το σύμβολο ισχύει στην Ευρωπαϊκή Ένωση. Αν επιθυμείτε να απορρίψετε αυτό το προϊόν, ζητήστε τις απαραίτητες πληροφορίες σχετικά με τη σωστή μέθοδο απόρριψης από τον τοπικό δημοτικό φορέα ή το κατάστημα αγοράς.



Το συγκεκριμένο προϊόν πληροί όλες τις βασικές απαιτήσεις των σχετικών με αυτό οδηγιών της Ε.Ε.