

# UMÝVAČKA RIADU

## NÁVOD NA OBSLUHU

**PHILCO**



*Famous for Quality the World Over*

**PD 1462 BiS**

**Vážený zákazník,  
ďakujeme, že ste si kúpili výrobok značky PHILCO. Aby váš spotrebič slúžil čo najlepšie, prečítajte si  
všetky pokyny v tomto návode.**

# OBSAH

<b>ČASŤ 1: PRED UVEDENÍM DO PREVÁDZKY .....</b>	<b>2</b>
<b>ČASŤ 2: TECHNICKÉ ŠPECIFIKÁCIE A INFORMAČNÝ LIST .....</b>	<b>7</b>
<b>ČASŤ 3: POPIS PRÍSTROJA .....</b>	<b>9</b>
• Popis umývačky .....	9
• Ovládací panel .....	9
<b>ČASŤ 4: RÝCHLY SPRIEVODCA .....</b>	<b>10</b>
<b>ČASŤ 5: PRED PRVÝM POUŽITÍM .....</b>	<b>11</b>
• Zmäkčovač vody .....	11
• Doplnenie soli do zmäkčovača .....	12
• Doplnenie prostriedku na oplachovanie .....	13
• Nastavenie zásobníka prostriedku na oplachovanie .....	14
• Funkcia umývacieho prostriedku .....	14
• Umývacie prostriedky .....	15
• Naplnenie umývacieho prostriedku .....	16
<b>ČASŤ 6: VLOŽENIE RIADU DO UMÝVAČKY .....</b>	<b>17</b>
<b>ČASŤ 7: SPUSTENIE UMÝVAČKY .....</b>	<b>23</b>
• Tabuľka umývacích programov .....	23
• Zapnutie spotrebiča .....	24
• Zmena programu .....	24
• Po dokončení umývacieho cyklu .....	25
<b>ČASŤ 8: ÚDRŽBA A ČISTENIE .....</b>	<b>26</b>
• Filtračný systém .....	26
• Starostlivosť o umývačku .....	27
• Čistenie dvierok .....	27
• Ochrana pred zamrznutím .....	28
• Čistenie rozstrekovacích ramien .....	28
• Ako udržiavať umývačku v dobrej kondícii .....	28
<b>ČASŤ 9: POKYNY NA INŠTALÁCIU .....</b>	<b>30</b>
• Príprava inštalácie .....	30
• Rozmery a inštalácia krycieho panela .....	31
• Pripojenie vypúšťacích hadíc .....	33
• Postup inštalácie umývačky .....	34
• Pripojenie k zdroju energie .....	35
• Elektrické zapojenie .....	35
• Pripojenie studenej vody .....	36
• Umiestnenie spotrebiča .....	36
• Spustenie umývačky .....	37
<b>ČASŤ 10: RIEŠENIE PROBLÉMOV .....</b>	<b>38</b>

## ČASŤ 1: PRED UVEDENÍM DO PREVÁDZKY

- Pred uvedením tejto umývačky do prevádzky si, prosím, pozorne prečítajte tento návod – pomôže vám umývačku správne používať a udržiavať.
- Uschovajte ho na neskoršie použitie.
- Odovzdajte ho prípadnému ďalšiemu majiteľovi tohto spotrebiča.
- Tento návod obsahuje časti s bezpečnostnými pokynmi, prevádzkovými pokynmi, pokynmi na inštaláciu a tipy pre riešenie problémov a pod.
- Časť pre riešenie problémov vám pomôže vyriešiť niektoré nekomplikované problémy vlastnými silami.
- Ak sa vám nepodarí problém vyriešiť, požiadajte o pomoc profesionálneho technika.
- Vzhľadom na nepretržitý vývoj a modernizáciu výrobkov môže výrobca vykonať úpravy bez predchádzajúceho upozornenia.
- Tento používateľský návod môžete tiež získať od výrobcu alebo spoľahlivého predajcu.

### Dôležité bezpečnostné inštrukcie



#### **VAROVANIE:**

Pri použití umývačky dodržujte nižšie uvedené bezpečnostné opatrenia:

- Tento spotrebič je určený len na použitie v domácnosti.

- Tento spotrebič môžu používať deti vo veku 8 rokov a staršie a osoby so zníženými fyzickými, zmyslovými či mentálnymi schopnosťami alebo s nedostatkom skúseností a znalostí, ak sú pod dozorom alebo boli poučené o používaní spotrebiča bezpečným spôsobom a rozumejú prípadným nebezpečenstvám. Deti sa so spotrebičom nesmú hrať. Čistenie a údržbu vykonávanú používateľom nesmú vykonávať deti, ak nie sú staršie ako 8 rokov a pod dozorom.
- Tento spotrebič je určený iba na použitie v interiéroch a na použitie v domácnostiach.
- Aby nedošlo k úrazu elektrickým prúdom, nekladte spotrebič, napájací kábel alebo zástrčku do vody ani inej tekutiny.
- Pred čistením a údržbou tento spotrebič odpojte od napájania.
- Použite jemnú handričku navlhčenú slabým mydlovým roztokom a potom ho opäť očistite suchou handričkou.



## **POKYNY NA UZEMNENIE**

- Tento spotrebič musí byť uzemnený. V prípade zlyhania alebo poruchy zníži uzemnenie nebezpečenstvo úrazu elektrickým prúdom zaistením menšieho odporu elektrického prúdu. Tento spotrebič je vybavený napájacím káblom s uzemňovacím vodičom a uzemňovacou zástrčkou.
- Zástrčku musíte zapojiť do zodpovedajúcej zásuvky inštalovanej a uzemnenej v súlade so všetkými miestnymi zákonmi a vyhláškami.
- Nesprávne zapojenie uzemňovacieho vodiča spotrebiča môže mať za následok nebezpečenstvo úrazu elektrickým prúdom.
- V prípade pochybností o riadnom uzemnení spotrebiča požiadajte

- o kontrolu kvalifikovaného elektrikára alebo servisného technika.
- Neupravujte zástrčku dodávanú so spotrebičom, ak nezodpovedá vašej zásuvke.
  - Požiadajte kvalifikovaného elektrikára o inštaláciu riadnej zásuvky.
  - Na dvierka a na priehradky umývačky si nesadajte, nestúpajte a ani s nimi nemanipulujte hrubým spôsobom.
  - Vaši umývačku nezapínajte, pokiaľ nie sú riadne inštalované všetky kryty.
  - Počas prevádzky otvárajte dvierka veľmi opatrne, aby nezačala z umývačky striekať voda.
  - Na dvierka po ich otvorení nekladte žiadne ťažké predmety ani na ne nestúpajte. Spotrebič by sa mohol prevrátiť dopredu.
  - Pri vkladaní riadu do umývačky:
    - 1) Ostré predmety ukladajte tak, aby nemohli poškodiť tesnenie dvierok;
    - 2) Varovanie: Nože a ďalší riad s ostrými hrotmi a ostrím musíte vložiť do koša špičkami smerom nadol alebo uložiť do vodorovnej polohy.
  - Po dokončení umývacieho cyklu skontrolujte, či je prázdna priehradka na umývací prostriedok.
  - Nemyte v umývačke plastové alebo podobné predmety, ak nie sú výrobcom označené ako vhodné do umývačky riadu.
  - Pri plastových predmetoch, ktoré takto označené nie sú, dodržujte odporúčania ich výrobcov.
  - Používajte iba umývacie prostriedky a prostriedky na oplachovanie určené do automatickej umývačky riadu.
  - Nikdy nepoužívajte vo vašej umývačke mydlo, pracie prostriedky ani umývacie prostriedky na riad na ručné umývanie.
  - Deti musia zostať pod dohľadom, aby bolo zaistené, že sa so spotrebičom nehrajú.

- Dvierka nenechávajú otvorené, pretože by ste tým zvýšili nebezpečenstvo možného zakopnutia.
- Ak je napájací kábel poškodený, musí byť vymenený výrobcom alebo jeho servisným technikom alebo podobne kvalifikovanou osobou, aby nehrozilo nebezpečenstvo.
- Počas inštalácie nesmie byť napájací kábel nadmerne alebo nebezpečne ohnutý alebo stlačený.
- Nemanipulujte s ovládačmi.
- Spotrebič je nutné pripojiť k prívodu vody pomocou novej hadice a nie používanej hadice.
- Do tejto umývačky sa vojde maximálne 14 súprav riadu.
- Maximálny povolený tlak prívodu vody je 1 MPa.
- Minimálny povolený tlak prívodu vody je 0,04 MPa.

## Likvidácia

- Obalový materiál umývačky zlikvidujte riadnym spôsobom.
- Všetky obalové materiály je možné recyklovať.
- Plastové diely sú označené štandardnými medzinárodnými značkami:
  - PE — polyetylén, napr. baliaci materiál dosiek
  - PS — polystyrén, napr. vypchávkový materiál
  - POM — polyoxymetylén, napr. plastové svorky
  - PP — pre polypropylén, napr. filter na soľ
  - ABS — ABS (Acrylonitrile Butadiene Styrene), napr. ovládací panel

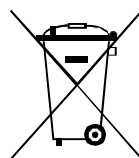

## VAROVANIE:

Obalový materiál môže byť pre deti nebezpečný!  
 Obal aj spotrebič odovzdajte v zbernom dvore/recyklačnom centre.  
 Preto odrežte napájací kábel a vyradte z činnosti mechanizmus uzatvárania dvierok.

Kartónový obal je vyrobený z recyklovaného papiera a mal by byť zlikvidovaný spôsobom určeným na recykláciu papiera.

Zaistením riadnej likvidácie tohto výrobku pomôžete predchádzať potenciálnym negatívnym dopadom na životné prostredie a zdravie ľudí, ktoré môže byť ohrozené nesprávnym nakladaním s výrobkom pri jeho likvidácii.

Podrobnejšie informácie o recyklácii tohto výrobku získate na miestnom úrade a v spoločnosti zaisťujúcej likvidáciu vášho domáceho odpadu.

**LIKVIDÁCIA:** Tento výrobok nevyhadzujte do netriedeného komunálneho odpadu. Tento výrobok je nutné zlikvidovať samostatne, špeciálnym spôsobom.



## ČASŤ 2: TECHNICKÉ ŠPECIFIKÁCIE A INFORMAČNÝ LIST

Technické informácie	
Výška (cm)	81,5
Šírka (cm)	59,8
Hĺbka s konektormi (cm)	57
Spotreba	1930 W
Menovité napätie/frekvencia	230 V~ / 50 Hz
Tlak vody	0,4 – 10 bar = 0,04 – 1 MPa

Informačný list

INFORMAČNÝ LIST: Philco

Obchodná značka Philco:



Názov	Philco
Identifikačná značka modelu	PD 1462 BiS
Menovitá kapacita (počet súprav riadu)	14
Trieda energetickej účinnosti (stupnica A+++ najúčinnnejšia až po D najmenej účinná)	A++
Ročná spotreba energie (AE C) v kWh za rok pri 280 cykloch * (kWh)	266
Spotreba energie (Et) štandardného umývacieho cyklu (kWh)	0,93
Energetická spotreba v režime vypnuté (W)(Po)	0,45
Energetická spotreba v režime zapnuté (W) (PI)	0,49
Ročná spotreba vody (AWC) v litroch za rok **	3080
Trieda účinnosti sušenia (stupnica A najvyššia účinnosť až G najnižšia účinnosť)	A
Štandardný program ***	Eco 45 °C
Trvanie programu pri štandardnom umývacom cykle v minútach	185
Hlučnosť (dB(A) re 1 pW) ****	47
Vstavaný spotrebič	ano

\* Spotreba energie 266 kWh za rok na základe 280 štandardných umývacích cyklov, pri ktorých sa napúšťa studená voda, a na spotrebe v režimoch s nízkou spotrebou energie. Skutočná spotreba energie bude závisieť od toho, ako sa spotrebič používa.

\*\* Spotreba vody 3080 litrov za rok na základe 280 štandardných umývacích cyklov. Skutočná spotreba vody bude závisieť od toho, ako sa spotrebič používa.

\*\*\* „Eco 45 °C“ je štandardný umývací cyklus, na ktorý sa vzťahujú informácie uvedené na štítku a v informačnom liste, že tento program je vhodný na umývanie bežne znečisteného stolového riadu a že ide o najúčinnnejší program z hľadiska kombinovanej spotreby energie a vody.

\*\*\*\* Deklarovaná hodnota emisie hluku tohto spotrebiča predstavuje váženú hladinu akustického výkonu LV vzhľadom na referenčný akustický výkon 1 pW.

**Vyššie uvedené dáta sa môžu bez predchádzajúceho upozornenia zmeniť.**

**Čeština je pôvodná verzia.**

Výrobca si vyhradzuje právo zmeniť dizajn a technické špecifikácie bez predchádzajúceho upozornenia.

## **Zhoda so štandardmi a test dát / ES vyhlásenie o zhode**

Všetky fázy spojené so spotrebičom sa vykonávajú v súlade s bezpečnostnými nariadeniami stanovenými vo všetkých príslušných smerniciach Európskeho spoločenstva. 2004/108/ES, 2006/95/ES, IEC 436/DIN 44990, EN 50242.

Tento návod na použitie je dostupný aj na [www.philco.cz](http://www.philco.cz).

## ČASŤ 3: POPIS PRÍSTROJA

### Popis umývačky

Pohľad spredu

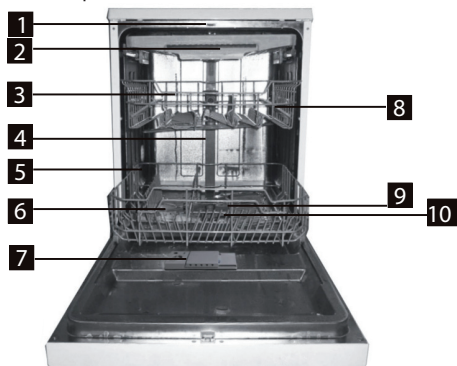

Pohľad zozadu



- |                                   |                          |                             |                                     |
|-----------------------------------|--------------------------|-----------------------------|-------------------------------------|
| <b>1</b> Horné rameno ostrekovača | <b>4</b> Vnútrorná rúrka | <b>7</b> Zásobník           | <b>10</b> Filter                    |
| <b>2</b> Priehradka na príbory    | <b>5</b> Spodný kôš      | <b>8</b> Polica na šálky    | <b>11</b> Konektor prívodnej hadice |
| <b>3</b> Horný kôš                | <b>6</b> Zásobník na soľ | <b>9</b> Ramená ostrekovača | <b>12</b> Vypúšťacia hadica         |

### Ovládací panel

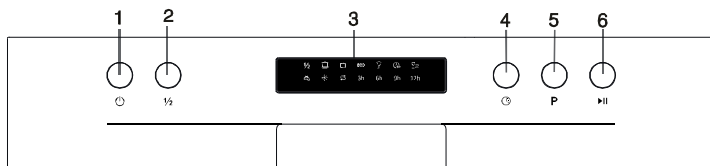

1. Hlavný vypínač: Na zapnutie/vypnutie napájania.
  2. Tlačidlo polovičná náplň: stlačte toto tlačidlo, ak chcete použiť funkciu polovičnej náplne umývačky.
  3. Indikátory na displeji: na zobrazenie zostávajúceho času a stavu umývania (aktuálny stav, odložený štart a pod.)
    - Indikátory programu:
    - Indikátor prostriedku na oplachovanie: Indikuje, či treba doplniť oplachovací prostriedok.
    - Indikátor soli: Indikuje, či treba doplniť soľ.
  4. Tlačidlo odloženého štartu: Stlačte toto tlačidlo na nastavenie odloženého štartu.
  5. Tlačidlo programu: Stlačte toto tlačidlo na výber umývacieho programu.
  6. Tlačidlo spustenia/pauza: Slúži na spustenie alebo pozastavenie umývacieho cyklu.
- Indikátor polovičnej náplne:  $\frac{1}{2}$
  - Odložený štart: možnosť voľby 3/6/9/12 hodín
  - Indikátor vodovodného kohútika:





#### POZNÁMKA:

Tento náčrt je určený na informačné účely o jednotlivých častiach a príslušenstvách výrobu. Podľa modelu sa môžu jednotlivé časti líšiť.

## ČASŤ 4: RÝCHLY SPRIEVODCA

Podrobné pokyny na obsluhu nájdete v ďalších častiach Návodu na obsluhu.

Zapnite spotrebič.	Otvorte dverka a stlačte hlavný vypínač na zapnutie spotrebiča.	
Naplňte zásobník na umývací prostriedok.	<b>Priestor A:</b> Pre každý umývací cyklus. <b>Priestor B:</b> Iba pre programy s predumývaním. (Dodržujte používateľské pokyny!)	
Skontrolujte hladinu prostriedku na oplachovanie.	<b>Mechanický indikátor C.</b> Elektronický indikátor na ovládacom paneli (ak je k dispozícii).	
Skontrolujte množstvo soli.	(Iba na modeloch so systémom zmäkčovania vody.) Elektronický indikátor na ovládacom paneli (ak je k dispozícii). Ak na ovládacom paneli nie je žiadny varovný indikátor soli (na niektorých modeloch), môžete okamih doplnenia soli do zmäkčovadla odhadnúť podľa počtu cyklov realizovaných umývačkou.	
Naplňte koše.	Zvyšky potravín dopredu odstráňte. Predumyte pripálené zvyšky z pánvic, potom vložte do umývačky. Riadte sa pokynmi pre vkladanie riadu do umývačky.	
Vyberte program.	Stlačte opakovane tlačidlo programu, pokiaľ sa nezobrazí vami vybraný program.	
Spustenie umývačky	Otvorte prívod vody a uzatvorte dverka. Umývačka sa asi po 10 sekundách spustí.	
<ul style="list-style-type: none"> <li>Zmena programu</li> </ul>	<ol style="list-style-type: none"> <li>Spustený cyklus môžete zmeniť iba vtedy, keď beží iba chvíľku. Inak sa už pravdepodobne uvoľnil umývací prostriedok a umývačka ho vypustila spoločne s vodou. V takom prípade musíte umývací prostriedok opäť doplniť.</li> <li>Otvorte dverka.</li> <li>Stlačte na minimálne 3 sekundy tlačidlo programu na zrušenie prebiehajúceho programu.</li> <li>Vyberte nový program.</li> <li>Znovu spustite.</li> </ol>	<div style="border: 1px dashed black; padding: 5px;"> <p><b>VAROVANIE:</b></p> <p>Dverka otvárajte opatrne. Po otvorení dveriek môže unikáť horúca para!</p> </div>
<ul style="list-style-type: none"> <li>Doplňte do umývačky zabudnutý riad.</li> </ul>	<ol style="list-style-type: none"> <li>Zastavte umývačku miernym pootvorením dveriek.</li> <li>Hneď ako sa rozstrekovacie ramená zastavia, môžete dverka úplne otvoriť.</li> <li>Vložte do umývačky zabudnutý riad.</li> <li>Uzatvorte dverka – umývačka sa opäť spustí po asi 10 sekundách.</li> </ol>	
<ul style="list-style-type: none"> <li>Ak umývačku počas umývacieho cyklu vypnete.</li> </ul>	<ul style="list-style-type: none"> <li>Ak umývačku počas umývacieho cyklu vypnete, musíte po jej opätovnom zapnutí znovu vybrať umývací cyklus a spustiť umývačku podľa pôvodného stavu zapnutia.</li> </ul>	
Vypnite spotrebič.	Po dokončení umývacieho cyklu sa bude 8 sekúnd ozývať akustický signál, ktorý sa potom ukončí. Vypnite spotrebič pomocou hlavného vypínača.	
Uzatvorte prívod vody a vyprázdnite koše.	Varovanie: Pred vybratím riadu z umývačky vyčkajte pár minút (asi 15 minút), aby riad vychladol, a nebol tak náchylnejší na rozbitie. Taktiež lepšie uschne. Umývačku vyprázdňte; začnite spodným košom.	

## ČASŤ 5: PRED PRVÝM POUŽITÍM

Než vašu umývačku uvediete do prevádzky:

- Nastavte zmäkčovadlo vody.
- Pridajte 1,5 kg soli pre umývačky a potom naplňte zásobník na soľ vodou.
- Doplníte zásobník prostriedku na oplachovanie.
- Doplníte umývací prostriedok.

### Zmäkčovadlo vody

Zmäkčovadlo vody musíte nastaviť ručne pomocou kolieska tvrdosti vody.

Zmäkčovadlo vody je vytvorené tak, aby z vody odstraňovalo minerály a soli, ktoré by mali škodlivý alebo nepriaznivý vplyv na prevádzku umývačky.

Čím vyšší je obsah týchto minerálov a solí, tým je voda tvrdšia.

Zmäkčovadlo by ste mali nastaviť podľa tvrdosti vody vo vašej oblasti. Informácie o tvrdosti vody vo vašej oblasti by vám mal poskytnúť váš dodávateľ vody.

### Nastavenie spotreby soli

Táto umývačka je navrhnutá tak, aby umožňovala upraviť spotrebu soli na základe tvrdosti používanej vody. Tým by sa mala optimalizovať a prispôsobiť miera spotreby soli.

Spotrebu soli upravte podľa nasledujúcich krokov.

1. Zatvorte dvere umývačky a zapnite spotrebič.
2. Počas prvých 60 sekúnd po zapnutí, stlačte minimálne 5 sekúnd tlačidlo štart / pauza pre spustenie nastavenie zmäkčovača vody (varovné indikátory soli a prostriedku na oplachovanie budú pri nastavovaní modelu periodicky svietiť).
3. Stlačte programové tlačidlo na výber správneho nastavenia podľa miestneho prostredia – nastavenie sa bude meniť v tomto poradí: H1 - H2 - H3 - H4 - H5 - H6.
4. Stlačte tlačidlo napájania na ukončenie nastavovania modelu.

TVRDOŠŤ VODY				Poloha kolieska	Spotreba soli (g/cyklus)
°dH	°fH	°Clarke	mmol/l		
0 – 5	0 – 9	0 – 6	0 – 0,94	H1 (svieti indikátor Rapid (Rýchly))	0
6 – 11	10 – 20	7 – 14	1,0 – 2,0	H2 (svieti indikátor 90 Min)	9
12 – 17	21 – 30	15 – 21	2,1 – 3,0	H3 (svieti indikátor 90 Min, Rapid (Rýchly))	12
18 – 22	31 – 40	22 – 28	3,1 – 4,0	H4 (svieti indikátor Eco (Úsporný))	20
23 – 34	41 – 60	29 – 42	4,1 – 6,0	H5 (svieti indikátor Eco (Úsporný), Rapid (Rýchly))	30
35 – 55	61 – 98	43 – 69	6,1 – 9,8	H6 (svieti indikátor Eco (Úsporný), 90 Min)	60



#### POZNÁMKA:

1 dH = 1,25 Clarke = 1,78 fH = 0,178 mmol/l

DH: Nemecká jednotka

fH: Francúzska jednotka

Clark: Britská jednotka

Nastavenie z výroby: H3 (EN 50242)

Informácie o tvrdosti vašej vody vám poskytne váš dodávateľ vody.

**POZNÁMKA:**

Ak váš model umývačky nemá žiadne zmäkčovadlo vody, môžete túto časť preskočiť.

**ZMÄKČOVADLO VODY**

Tvrdosť vody sa na rôznych miestach líši. Ak v umývačke používate tvrdú vodu, budú sa na riade usadzovať čiastočky.

Spotrebič by mal byť vybavený špeciálnym zmäkčovadlom, ktorý používa zásobník na soľ špecificky určený na elimináciu vodného kameňa a minerálov z vody.

**Doplnenie soli do zmäkčovadla**

Vždy používajte soľ určenú do umývačky riadu.

Zásobník na soľ je umiestnený pod spodným košom a plniť by ste ho mali nižšie uvedeným spôsobom:

**POZOR!**

- Používajte iba soľ špeciálne určenú na použitie v umývačkách riadu! Akýkoľvek iný typ soli, ktorý nie je špeciálne určený na použitie v umývačke riadu, najmä jedlá soľ, by poškodila zmäkčovadlo vody v umývačke. V prípade poškodenia spôsobeného použitím nevhodnej soli výrobca neposkytuje záruku ani nezodpovedá za akékoľvek spôsobené škody.
- Soľ doplňte iba pred spustením jedného z úplných umývacích programov.
- Predídete tak tomu, aby na dne umývačky zostali ležať presypané kryštály soli alebo rozliata slaná voda, ktoré by mohli spôsobiť koróziu.



**A** Po odstránení spodného koša odskrutkujte a odstráňte viečko zásobníka na soľ – pozrite obr. 1.

**B** Lievik (dodávané príslušenstvo) nasadte na otvor a nasypťe doň približne 1,5 kg soli do umývačiek.

**C** Naplňte zásobník na soľ vodou; je bežné, že zo zásobníka na soľ unikne malé množstvo vody – pozrite obr. 2.

**D** Po naplnení zásobníka zaskrutkujte pevne viečko späť jeho otáčaním v smere hodinových ručičiek.

**E** Varovný indikátor soli po doplnení zásobníka na soľ soľou zhasne.

**F** Ihneď po doplnení soli do zásobníka na soľ by ste mali spustiť umývací program (odporúčame použiť krátky program). V opačnom prípade by sa mohol slanou vodou poškodiť filtračný systém, čerpadlo a ďalšie dôležité súčasti umývačky. Na to sa nevzťahuje záruka.

**POZNÁMKA:**

1. Zásobník na soľ doplňajte iba vtedy, keď sa na ovládacom paneli rozsvieti varovný indikátor soli. V závislosti od toho, ako dobre sa soľ rozpúšťa, môže varovný indikátor svietiť ešte po doplnení soli do zásobníka. Ak na ovládacom paneli varovný indikátor soli nie je (na niektorých modeloch), môžete okamih doplnenia soli do zmäkčovadla odhadnúť podľa počtu cyklov realizovaných umývačkou.
2. Ak by vám soľ niekde vytiekla, zbavte sa jej spustením programu na odmäčanie riadu alebo programu rýchleho umývania.

# Doplnenie prostriedku na oplachovanie

## Zásobník prostriedku na oplachovanie

Prostriedok na oplachovanie sa uvoľňuje pri poslednom oplachu, aby na vašom riade nezostávali kvapky vody, a následne tak stopy a šmuhy. Ďalej zlepšuje sušenie tým, že všetka voda z riadu stečie. Vaša umývačka je vybavená na použitie tekutého prostriedku na oplachovanie. Zásobník prostriedku na oplachovanie je umiestnený na vnútornej strane dvierok vedľa zásobníka na umývací prostriedok.

Zásobník naplníte tak, že ho otvoríte a nalejete doň prostriedok na oplachovanie tak, aby indikátor úrovne úplne sčernel. Obsah zásobníka prostriedku na oplachovanie je približne 110 ml.

## Funkcia prostriedku na oplachovanie

Prostriedok na oplachovanie je automaticky pridávaný k poslednému oplachu a zaisťuje, aby na riade po uschnutí nezostali stopy a šmuhy od vody.



### POZOR!

Používajte iba značkový prostriedok na oplachovanie pre umývačky riadu. Nikdy do zásobníka prostriedku na oplachovanie nelejte iné látky (napr. tekutý umývací prostriedok a pod.). Mohlo by dôjsť k poškodeniu umývačky.

## Kedy doplniť prostriedok na oplachovanie

Ak na ovládacom paneli nie je varovný indikátor prostriedku na oplachovanie, môžete odhadnúť množstvo podľa farby optického indikátora úrovne „C“ umiestneného vedľa viečka. Po naplnení zásobníka prostriedkom na oplachovanie je celý indikátor tmavý. S postupným spotrebovaním prostriedku na oplachovanie sa tmavý bod indikátora zmenšuje. Množstvo prostriedku na oplachovanie nikdy nenechajte klesnúť pod 1/4 zásobníka.

S postupným spotrebovaním prostriedku na oplachovanie sa tmavý bod indikátora zmenšuje, ako je uvedené nižšie.

- Plný
- ◐ Plný z 3/4
- ◑ Plný z 1/2
- ◒ Plný z 1/4 – mali by ste doplniť kvôli zamedzeniu tvorby škvŕn
- Prázdny

C (Indikátor prostriedku na oplachovanie)

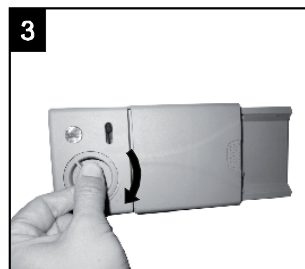
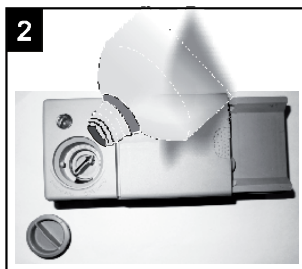
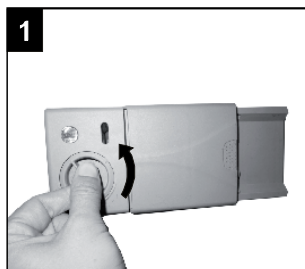

- 1** Zásobník otvoríte otočením viečka v smere šípky „open“ (doľava) a jeho vybratím.
- 2** Nalejte prostriedok na oplachovanie do zásobníka; dávajte pozor, aby ste ho nenaplnili príliš.
- 3** Nasadte späť viečko zarovnaním so šípkou „open“ a otočením v smere šípky „closed“ (doprava).

**POZNÁMKA:**

Prípadný rozliaty prostriedok na oplachovanie utrite handričkou, aby sa pri ďalšom umývaní netvorilo nadmerné množstvo peny. Nezabudnite viečko nasadiť späť, než zavriete dvierka umývačky.

## Nastavenie zásobníka prostriedku na oplachovanie

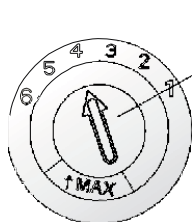
**Nastavovacia ryska (oplachovanie)**

Zásobník prostriedku na oplachovanie má šesť alebo štyri nastavenia. Začnite vždy s nastavením zásobníka na „4“. Ak sa na riade tvoria škvry alebo je problémom schnutie riadu, zvýšte uvoľňované množstvo prostriedku sňatím viečka zásobníka a otočením gombíka na „5“. Ak aj napriek tomu riad zle schne alebo obsahuje škvry, upravte nastavenie opäť na vyšší stupeň, pokiaľ riad nebude po usušení bez škvŕn. Odporúčané nastavenie je „4“. (Hodnota nastavená výrobcom je „4“.)

**POZNÁMKA:**

Ak sú na riade po jeho umytí kvapky vody alebo stopy vodného kameňa, zvýšte dávkovanie. Ak sú na riade biele lepkavé škvry alebo namodravé vrstvy na pohároch alebo ostrí nožov, dávkovanie znížte.

## Funkcia umývacieho prostriedku

Umývacie prostriedky so svojimi chemickými prísadami sú nevyhnutné na odstránenie nečistôt, ich rozloženie a odstránenie z umývačky.

Na tento účel je vhodná väčšina umývacích prostriedkov komerčnej kvality.

**POZOR!**

Správne používanie umývacieho prostriedku

Používajte iba umývacie prostriedok špeciálne určený na použitie v umývačkách riadu. Umývacie prostriedok uchovávajte čerstvý a suchý.

Sypký umývacie prostriedok nedávajte do zásobníka, ak sa nechystáte umývačku zapnúť.

## Umývacie prostriedky

Existujú 3 druhy umývacích prostriedkov

1. S fosfátmi a chlóróm
2. S fosfátmi a bez chlóróm
3. Bez fosfátov a bez chlóróm

Nové práškové umývacie prostriedky sú obvykle bez fosfátov. Takže chýba zmäkčovacia funkcia fosfátov. V takom prípade odporúčame naplniť soľ do zásobníka soli aj pri tvrdosti vody iba 6 °dH. Ak používate umývacie prostriedky bez fosfátov a máte tvrdú vodu, v takom prípade sa často objavujú na riade a pohároch biele stopy. Lepšie výsledky teda v takom prípade dosiahnete, ak pridáte viac umývacieho prostriedku. Umývacie prostriedky bez chlóróm bielia len trochu. Silné a farebné škvry preto nebudú celkom odstránené. V takom prípade zvoľte program s vyššou teplotou.

## Koncentrované umývacie prostriedky

Podľa svojho chemického zloženia sa umývacie prostriedky delia na dva základné typy:

- bežné, alkalické umývacie prostriedky so leptavými prísadami
- nízko alkalické koncentrované umývacie prostriedky s prírodnými enzýmami



## Tablety do umývačky

Rýchlosť rozpúšťania tabliet do umývačky rôznych značiek sa môže líšiť. Z tohto dôvodu sa niektoré tablety do umývačky nemusia pri krátkych programoch rozpustiť, a splniť tak svoju čistiacu funkciu. Preto pri používaní tabliet používajte dlhé programy, aby ste tým zaistili úplné odstránenie zvyškov umývacieho prostriedku.

## Zásobník na umývací prostriedok

Zásobník musíte naplniť pred spustením akéhokoľvek umývacieho cyklu podľa pokynov uvedených v tabuľke umývacích cyklov. Vaša umývačka používa menej umývacieho prostriedku a prostriedku na oplachovanie než bežná umývačka. Všeobecne je na normálne umývanie potrebná iba jedna polievková lyžica umývacieho prostriedku. Na silnejšie znečistený riad budete potrebovať väčšie množstvo umývacieho prostriedku. Vždy pridajte umývací prostriedok až tesne pred spustením umývačky, inak by mohol navlhnúť a následne by sa správne nerozpustil.

## Množstvo používaného umývacieho prostriedku

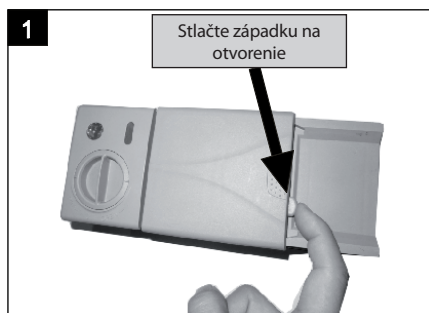

### POZNÁMKA:

Ak je viečko uzavreté: stlačte tlačidlo na uvoľnenie. Viečko sa otvorí. Umývací prostriedok doplňte vždy až tesne pred spustením každého umývacieho cyklu. Používajte iba značkový umývací prostriedok pre umývačky riadu.



### VAROVANIE:

Umývací prostriedok do umývačiek je korozívny! Uchovávajte ho mimo dosahu detí.

## Naplnenie umývacieho prostriedku

Naplníte zásobník umývacieho prostriedku umývacím prostriedkom. Značka označuje úrovne dávkovania, pozrite obrázok vpravo:

- A** Miesto umiestnenia umývacieho prostriedku pre hlavný umývací cyklus.
- B** Miesto umiestnenia umývacieho prostriedku pre cyklus predumývania.

Dodržiňte odporúčania pre dávkovanie a skladovanie uvedené výrobcom na obale umývacieho prostriedku.

Uzatvorte viečko a zatlačte naň, aby zacvaklo.

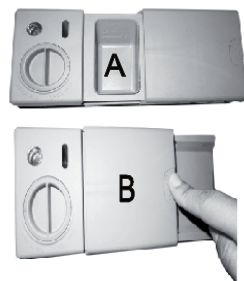

Ak je riad silne znečistený, pridajte dávku umývacieho prostriedku taktiež do priestoru umývacieho prostriedku na predumývanie. Táto dávka sa použije počas fázy predumývania riadu.



**POZNÁMKA:**

- Informácie o dávkovaní umývacieho prostriedku pre jednotlivé programy nájdete na poslednej strane.
- Nezabudnite, že výsledky sa môžu líšiť podľa miery zašpinenia a tvrdosti používanej vody.
- Dodržujte odporúčania výrobcu na obale umývacieho prostriedku.

## Uzavrite zásobník na umývací prostriedok



Ak je váš riad iba mierne znečistený, môžete použiť menej umývacieho prostriedku, než sa odporúča.

- zásobník.  
Zatlačte dolu veko (1) tak, aby sa cvaknutím zavrelo (2).
- Ak používate umývací prostriedok vo forme tabliet, prečítajte si odporúčanie výrobcu na obale na určenie miesta, kam by sa mali tablety v umývačke umiestniť (napr. do koša na príbory, do zásobníka na umývací prostriedok a pod.).

Uistite sa, že je veko zásobníka na umývací prostriedok uzavreté, a to aj vtedy, keď používate tablety.

## ČASŤ 6: VLOŽENIE RIADU DO UMÝVAČKY

### Odporúčania

- Zaobstarajte si riad označený ako vhodný do umývačky riadu.
- Používajte jemný umývací prostriedok, ktorý je označený ako „šetrný k riadu“. V prípade potreby vyhľadajte ďalšie informácie u výrobcov umývacích prostriedkov.
- Pre určité položky riadu zvolte program s najnižšou teplotou.
- Aby ste predišli možnému poškodeniu, nevyberajte sklenený riad a príbory z umývačky hneď po ukončení umývacieho programu.

### Umývanie nasledujúceho riadu/príborov v umývačke riadu

#### Nevhodné

- Príbory s drevenou, kostenou a perleťovou rukoväťou
- Plastové položky, ktoré nie sú odolné proti teplu
- Staršie príbory s lepenými časťami, ktoré nie sú odolné proti teplu
- Lepené príbory alebo riad
- Cínový alebo medený riad
- Krištáľové sklo
- Ocelové položky podliehajúce korózii
- Drevené doštičky
- Riad vyrobený zo syntetických vlákien

#### Čiastočne vhodné

- Niektoré typy skla môžu po veľkom počte umývania stmavnúť
- Strieborný a hliníkový riad má tendenciu meniť počas umývania farbu
- Glazované vzory môžu pri častom umývaní v umývačke vyblednúť

### Pozor pred alebo po plnení košov umývačky

Najlepší výkon umývačky dosiahnete dodržiavaním týchto pokynov pre vkladanie riadu do košov. Funkcia a vzhľad košov a koše na príbory sa môžu v závislosti od modelu líšiť.

Veľké zvyšky potravín dopredu odstráňte. Predumyte pripálené zvyšky z panvíc.

Nie je nutné riad oplachovať pod tečúcou vodou.

Vložte riad do umývačky nasledujúcim spôsobom:

1. Riad, ako sú šálky, poháre, hrnce/panvice a pod., ukladajte dnom nahor.
2. Prehnutý riad alebo riad s výstupkami ukladajte šikmo, aby z neho mohla voľne odtekať voda.
3. Všetok riad ukladajte bezpečne, aby sa nemohol prevrátiť.
4. Všetok riad ukladajte tak, aby sa ramená ostrekovača mohli počas umývania voľne otáčať.



### POZNÁMKA:

Veľmi malé položky neumývajte v umývačke riadu, pretože by mohli ľahko vypadnúť z koša.

- Duté nádoby, napr. šálky, poháre, panvice a pod., ukladajte dnom nahor, aby sa v nich nemohla počas umývania hromadiť voda.
- Nádoby a príbory nesmiete ukladať do seba alebo tak, aby sa vzájomne prekryvali.
- Aby ste predišli poškodeniu pohárov, nesmú sa vzájomne dotýkať.
- Veľké nádoby, ťažšie na umývanie, ukladajte do spodného koša.
- Horný kôš je určený pre chúlостivejší a ľahší riad, ako sú poháre, šálky a hrnčeky.
- Nože s dlhou čepeľou umiestnené do zvislej polohy sú potenciálne nebezpečné!
- Dlhé alebo ostré príbory, napr. kuchynské nože, musíte položiť vodorovne do horného koša.
- Svoju umývačku, prosím, nepreťažujte. Je to dôležité pre uspokojivé výsledky umývania a rozumnú spotrebu energie.

## Vybratie riadu z umývačky

Aby voda z horného koša nekvapkala na riad v spodnom koši, odporúčame vám najskôr vyprázdniť spodný kôš, až potom kôš horný.

## Spôsob ukladania bežného riadu

### Plnenie horného koša

Horný kôš je určený pre chúlостivejší a ľahší riad, ako sú poháre, šálky a hrnčeky a podšálky, ďalej tanieriky, malé misky a plytké hrnce (ak nie sú príliš zašpinené). Umiestnite riad tak, aby sa pod prúdom rozstrekovanej vody nehýbal.

### Plnenie spodného koša

Odporúčame ukladať veľké položky a riad vyžadujúci intenzívnejšie umývanie do spodného koša: sú to napríklad hrnce, panvice, pokrievky, servírovacie taniere a misky, ako je uvedené na obrázku vpravo. Je vhodnejšie umiestniť servírovacie taniere a pokrievky po bokoch priehradky, aby nedošlo k zablokovaniu rozstrekovacích ramien.

DOVNÚTRA

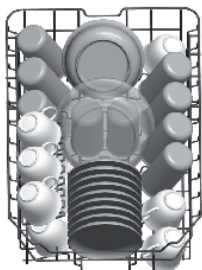

DOVNÚTRA



Nezabudnite, že:

Hrnce, servírovacie misky a pod. musíte vždy uložiť dnom nahor;

- Hlboké hrnce by ste mali uložiť šikmo, aby z nich mohla voľne vytekať voda.
- Hroty v spodnom koši sú sklápacie, aby ste doň mohli uložiť väčšie hrnce a panvice alebo viac menších kusov.

## Úprava horného koša

Výšku horného koša môžete upraviť, aby ste tak vytvorili viac miesta pre väčšie kusy riadu v hornom/ spodnom koši. Výšku horného koša môžete nastaviť zasunutím koliesok v rôznej výške do koľajničiek. Dlhé položky riadu, jedálenské príbory, naberačky a nože by ste mali uložiť do poličky, aby neprekážali pri otáčaní ramien ostrekovača.

Dolná poloha

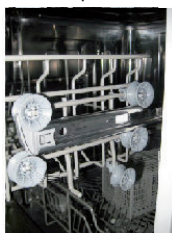

Horná poloha



Kolieska

## Zloženie políc na šálky

Aby ste hrnce a panvice naskladali ľahšie, môžete hroty sklopiť tak, ako je uvedené na obrázku vpravo.

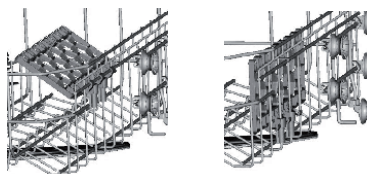

## Sklopenie hrotov v spodnom koši

Aby ste hrnce a panvice naskladali ľahšie, môžete hroty sklopiť tak, ako je uvedené na obrázku vpravo.



## Košík na príbory

Príbory uložte do košíka rukoväťou dole. Ak má košík bočné priehradky, uložte lyžice oddelene do zodpovedajúcich otvorov, najmä dlhé príbory by ste mali uložiť vodorovne do prednej časti horného koša, ako je uvedené na obrázku.



### VAROVANIE:

- Pozor, aby niektoré príbory netrčali dnom košíka.
- Ostré príbory vždy uložte špičkou smerom dole!

**Pre vašu osobnú bezpečnosť a z dôvodu maximálnej kvality umývania ukladajte príbory do košíka s uistením, že:**

- **Vzájomne neležia na sebe.**
- **Príbory sú uložené rukoväťou smerom dole.**
- **Uložte nože a iný potenciálne nebezpečný riad rukoväťou smerom hore.**

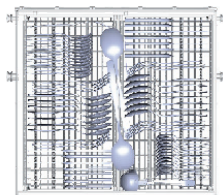

# Plnenie košov

1. Horný kôš:

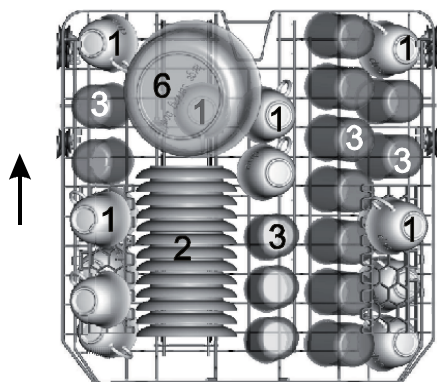

2. Spodný kôš:

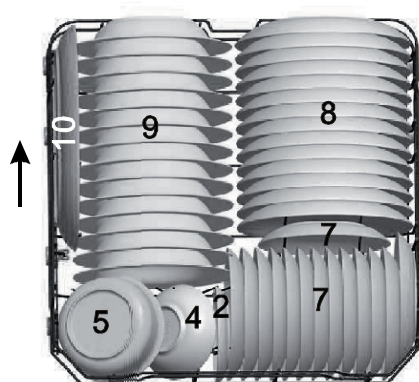

Šálky



Podšálky



Dezertné tanieriky



Poháre



Taniere



Malé servirovacie misky



Hlboké taniere



Stredne veľké servirovacie misky





Oválne tácky

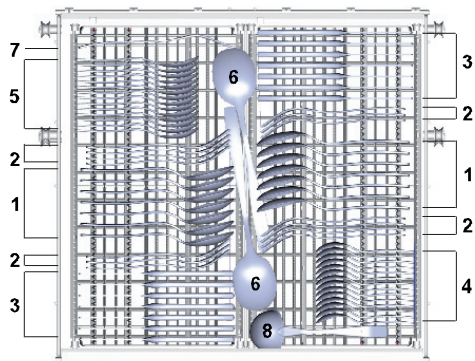

Veľké servirovacie misky

### 3. Košík na príbory:



1 Polievkové lyžice 

2 Vidličky 

3 Nože 

4 Čajové lyžičky 

5 Dezertné lyžičky 

6 Servirovacie lyžice 

7 Servirovacie vidličky 

8 Naberačky 

Informácie pre porovnávacie testy podľa EN 50242

Kapacita: 14 súprav riadu

Umiestnenie horného koša: dolná poloha

Program: ECO (Úsporný)

Nastavenie prostriedku na oplachovanie: 6

Nastavenie zmäkčovadla: H3

## Košík na príbory má 5 polôh:

### Režim 1



Poloha jedna: zdvihnite ľavý košík hore – ľavý košík sa preklopí na stranu.

### Režim 2

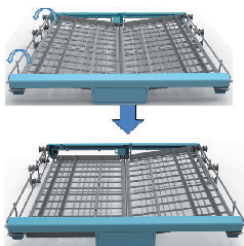

Poloha dva: nastavte ľavý košík do dolnej polohy – ľavý košík je rovný a pravý košík sa preklopí.

### Režim 3

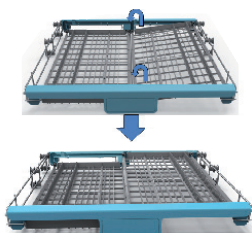

Poloha tri: zdvihnite pravý košík a oba, ľavý aj pravý košík, budú ploché.

### Režim 4

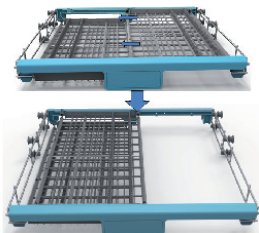

Poloha štyri: presuňte pravý košík sprava doľava, oba košíky sa prekrývajú.

### Režim 5

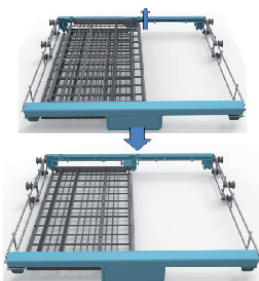

Poloha päť: vyberte celkom pravý košík, k dispozícii je len ľavý košík.



## ČASŤ 7: SPUSTENIE UMÝVAČKY

### Tabuľka umývacích programov



#### POZNÁMKA:

(★) Význam: Nutné doplniť prostriedok na oplachovanie do zásobníka prostriedku na oplachovanie.

Program	Na čo je cyklus určený	Popis cyklu	Umývací prostriedok – predumývanie/hlavné umývanie	Trvanie cyklu (min.)	Energia (kWh)	Voda (l)	Prostriedok na oplachovanie
Intensive (Intenzívny)	Pre najznečistenejší riad a normálne znečistené hrnce, panvice, taniere a pod. so zaschnutými nečistotami.	Predumývanie (50 °C) Umývanie (60 °C) Oplach Oplach (65 °C) Sušenie	5/25g	160	1,5	18,5	★
Normal (Normálny)	Pre normálne znečistený riad, ako sú hrnce, taniere, poháre a mierne znečistené panvice.	Predumývanie (45 °C) Umývanie (55 °C) Oplach Oplach (65 °C) Sušenie	5/25g	180	1,25	15	★
ECO (Úsporný) (*EN 50242)	Toto je štandardný program vhodný na čistenie normálne znečisteného riadu – je to najefektívnejší program z hľadiska kombinácie spotreby energie a vody pre daný typ riadu.	Predumývanie Umývanie (45 °C) Oplach (65 °C) Sušenie	5/25g	185	0,93	11	★
Poháre	Pre mierne zašpinený porcelánový alebo sklenený riad	Predumývanie Umývanie (40 °C) Oplach Oplach (60 °C) Sušenie	5/25g	120	0,85	14,5	★
90Min	Pre normálne znečistený riad, pri ktorom potrebujeme rýchle umývanie.	Umývanie (65 °C) Oplach Oplach (65 °C) Sušenie	30g	90	1,35	12,5	★
Rapid (Rýchly)	Krátke a rýchle umývanie mierne znečisteného riadu.	Umývanie (45 °C) Oplach (50 °C) Oplach (55 °C)	20 g	40	0,75	11,5	



### POZNÁMKA:

\*EN 50242: Tento program je testovací cyklus. Informácie pre porovnávací test v súlade s normou EN 50242 sú tieto:

- Kapacita: 14 súprav
- Umiestnenie horného koša: horné kolieska na kolajniciach
- Nastavenie prostriedku na oplachovanie: 6
- Pl: 0,49 W; Po: 0,45 W.

## Zapnutie potrebiča

### Spustenie umývacieho cyklu

- 1 Vytiahnite spodný aj horný kôš, naplňte ich riadom a zase ich zasuňte. Odporúčame najskôr naplniť spodný kôš a až potom horný kôš (pozrite „Naplnenie košov umývačky“).
- 2 Nalejte umývací prostriedok (pozrite časť „Sol, umývací prostriedok a prostriedok na oplachovanie“).
- 3 Zapojte zástrčku do zásuvky. Zdroj energie je 220 – 240 V AC (stried.)/50 Hz, špecifikácia zásuvky je 10 A/250 V AC (stried.). Skontrolujte, či je plne otvorený prívod vody.
- 4 Otvorte dvierka a stlačte vypínač napájania (On/Off) – rozsvieti sa indikátor napájania.
- 5 Opakovane stlačte tlačidlo programu; programy sa budú meniť týmto spôsobom:  
ECO (Úsporný) - Glass (Sklenice) - 90Min - Rapid (Rychlý) - Intensive (Intenzívni) - Normal (Normálni);  
Po výbere požadovaného programu sa rozsvieti zodpovedajúci indikátor. Stlačte tlačidlo spustenia/pauza a umývačka sa spustí.

## Zmena programu...

Predpoklad:

- 1 Aktuálne prebiehajúci cyklus môžete zmeniť, iba ak beží len chvíľku. Inak sa už pravdepodobne uvoľní umývací prostriedok a umývačka ho najskôr vypustila spoločne s vodou.  
Pokiaľ ide o tento prípad, musíte umývací prostriedok opäť doplniť do zásobníka (pozrite časť „Dávkovanie umývacieho prostriedku“).
- 2 Stlačte tlačidlo spustenia/pauza, umývačka sa zastaví a stlačte na minimálne 3 sekundy tlačidlo programu – umývačka bude v pohotovostnom režime; potom môžete zmeniť program na požadované nastavenie cyklu (pozrite časť „Spustenie umývacieho cyklu...“).
- 3 Na displeji sa zobrazí stav umývacieho cyklu:
  - a) „H:MM“ neblinká – program bol prerušený alebo je umývačka v pohotovostnom režime.
  - b) „H:MM“ blinká – umývačka je spustená.



### POZNÁMKA:

Ak otvoríte dvierka počas umývacieho cyklu, umývačka preruší chod. Na displeji prestane blinkať „0:00“ a každú minútu bude zaznievať zvukový signál, kým dvierka nezavriete. Po zatvorení dvierok sa umývačka spustí po cca 10 sekundách.

## Zabudli ste do umývačky vložiť nejaký riad?

Zabudnuté položky riadu môžete do umývačky vložiť kedykoľvek pred tým, ako sa otvorí zásobník na umývací prostriedok.

- 1 Stlačte tlačidlo spustenia/pauza.
- 2 Pootvorte dvierka.
- 3 Vložte zabudnutý riad.
- 4 Uzavorte dvierka.
- 5 Umývačka sa spustí po 10 sekundách.

## Po dokončení umývacieho cyklu

Po dokončení umývacieho cyklu sa bude 8 sekúnd ozývať zvukový signál, ktorý sa potom ukončí. Vypnite umývačku pomocou vypínača napájania (ON/OFF), uzatvorte prívod vody a otvorte dvierka umývačky.

Pred vybratím riadu z umývačky vyčkajte pár minút, aby ste nemanipulovali s riadom, kým je horúci a náchyľnejší na rozbitie. Taktiež lepšie uschne.

## Vypnite umývačku

Indikátor programu svieti, ale neblinká, iba v prípade skončenia programu.

1. Otvorte dvierka. Vypnite umývačku stlačením hlavného vypínača (ON/OFF).
2. Uzatvorte prívod vody!

## Dvierka otvárajte opatrne.

Horúci riad je citlivý na nárazy. Nechajte preto riad najskôr asi 15 minút vychladnúť a až potom ho vyberte z umývačky.

Otvorte dvierka umývačky, nechajte ich pootvorené a pred vybratím riadu chvíľu počkajte. Týmto spôsobom bude riad chladnejší a lepšie uschne.

## Vybratie riadu z umývačky

Je normálne, že je umývačka vnútri mokrá.

Vyberte najskôr riad zo spodného koša a až potom z horného. Zabráňte tak kvapkaniu vody z horného koša na riad v spodnom koši.



## **VAROVANIE:**

Je nebezpečné otvárať dvierka umývačky počas umývania, pretože by vás mohla obariť horúca voda.

## ČASŤ 8: ÚDRŽBA A ČISTENIE

### Filtračný systém

Filter zabraňuje tomu, aby sa do čerpadla dostali zvyšky potravín alebo iné cudzie predmety. Zvyšky ale môžu filter upchať a v takom prípade je nutné ich vybrať.

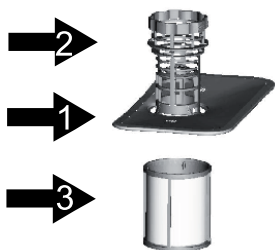

#### 1 Hlavný filter

Zvyšky potravín a nečistoty zachytené týmto filtrom sú rozdrvené špeciálnou dýzou na spodnom rozstrekovacom ramene a spláchnuté do odpadu.

#### 2 Hrubý filter

Väčšie časti, napr. kúsky kostí alebo sklo, ktoré by mohli upchať odtok, sú zachytené hrubým filtrom. Na odstránenie položiek zachytených týmto filtrom jemne stlačte zátku v hornej časti tohto filtra a zdvihnite ho.

#### 3 Jemný filter

Tento filter zachytáva zvyšky nečistôt a potravín v priestore nádrže vody a zabraňuje tomu, aby sa počas umývania zvyšky vracali do priestoru umývačky.

### Filter

Filter efektívne odstraňuje zvyšky potravín z vody, takže voda sa môže počas umývania používať opakovane. Lepší výkon a výsledky umývania dosiahnete, ak budete filter pravidelne čistiť. Z tohto dôvodu je lepšie väčšie zvyšky potravín odstrániť z filtra po každom umývacom cykle prepláchnutím polkruhového filtra a nádoby pod tečúcou vodou. Filter vyberte zatiahnutím za rukoväť nádoby smerom nahor.



### VAROVANIE:

Umývačku nikdy nepoužívajte bez filtrov.

Nesprávne umiestnenie filtra môže znížiť výkon umývačky a poškodiť riad.

1



Krok 1: Otočte filter proti smeru hodinových ručičiek.

2



Krok 2: Zdvihnite jednotku filtra.

**POZNÁMKA:**

Dodržaním všetkých krokov tohto postupu od kroku 1 po krok 2 vyberte filtračný systém; ten nainštalujete späť postupom od kroku 2 ku kroku 1.

**POZNÁMKA:**

- Po každom použití umývačky skontrolujte, či nie sú filtre upchaté.
- Filtračný systém môžete vybrať odskrutkovaním hrubého filtra. Odstráňte prípadné zvyšky potravín a vyčistite filtre pod tečúcou vodou.

**POZNÁMKA:**

Celú filtračnú sústavu by ste mali čistiť raz týždenne.

## Čistenie filtra

Na čistenie hrubého i jemného filtra používajte čistiacu kefu. Jednotlivé časti filtra zostavte späť tak, ako je uvedené na obrázkoch na predchádzajúcej strane, a vložte zostavený celok späť do umývačky na svoje miesto a zatlačte ho smerom dole.

**VAROVANIE:**

Pri čistení filtrov na ne neklepte. Inak by sa mohli filtre poohýnať a tým by sa mohol znížiť výkon umývačky.

## Starostlivosť o umývačku

Ovládací panel môžete čistiť mierne navlhčenou handričkou.

Po vyčistení ho poriadne vysušte.

Vonkajšie časti umývačky očistite kvalitným leštidlom.

Nikdy nepoužívajte na čistenie akejkoľvek časti umývačky ostré predmety, drôtenky ani hrubé čistiace prostriedky s brúsnym účinkom.

## Čistenie dvierok

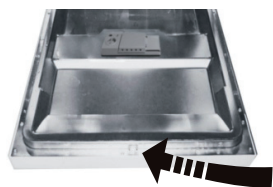

Na čistenie okrajov dvierok používajte iba jemnú handričku navlhčenú v teplej vode.

Aby do zámku dvierok a elektronických súčastí nenatiekla voda, nepoužívajte žiadne čistiace prostriedky v spreji.

**VAROVANIE:**

Na čistenie panela dvierok nikdy nepoužívajte čistiace prostriedky v spreji, pretože by mohlo dôjsť k poškodeniu zámku dvierok a elektrických súčastí.

Nepoužívajte čistiace prostriedky s brúsnym účinkom alebo niektoré kuchynské papierové utierky, pretože by mohli antikorový povrch umývačky poškrabať alebo na ňom zanechať stopy.

## Ochrana pred zamrznutím

V zime urobte opatrenia proti zamrznutiu umývačky. Po každom umývacom cykle vykonajte, prosím, toto:

1. Odpojte umývačku od zdroja energie.
2. Uzatvorte prívod vody a odpojte prívodnú hadicu od vodovodného ventilu.
3. Vypustite vodu z prívodnej hadice aj vodovodného ventilu. (Vodu vypustite do nádoby.)
4. Prívodnú hadicu opäť pripojte k vodovodnému ventilu.
5. Vyberte filter na dne umývačky a pomocou hubky odsajte vodu z odpadovej nádrže.



### POZNÁMKA:

Ak vaša umývačka z dôvodu zamrznutia nefunguje, kontaktujte profesionálneho technika.

## Čistenie rozstrekovacích ramien

Rozstrekovacie ramená je nutné pravidelne čistiť, aby minerály tvrdkej vody neupchali dýzy a ložiska rozstrekovacích ramien.

Na vybratie horného rozstrekovacieho ramena podržte maticu a otočením ramena v smere hodinových ručičiek ho vyberte.

Spodné rozstrekovacie rameno vyberte jeho vytiahnutím smerom hore.

Ramená umyte v teplej mydlovej vode a ich trysky vyčistite pomocou jemnej kefky. Po riadnom prepláchnutí ich opäť nasadte späť.

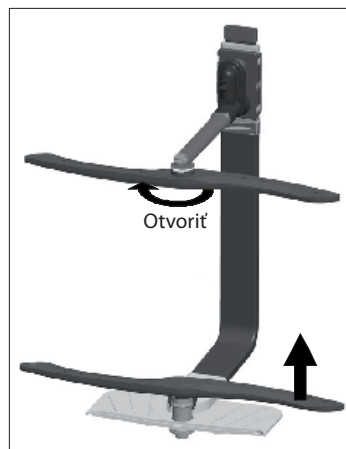

## Ako udržiavať umývačku v dobrej kondícii

### Po každom umývaní

Po každom umývaní uzatvorte prívod vody do umývačky a nechajte dvierka mierne pootvorené, aby sa vyvetrala vnútri nahromadená vlhkosť a pachy.

### Odpojenie od zásuvky

Pred čistením alebo akoukoľvek údržbou umývačky vždy odpojte od zásuvky.

### Žiadne rozpúšťadlá ani čistiace prostriedky s brúsnyim účinkom

Vonkajšie časti a gumové časti umývačky nikdy nečistite rozpúšťadlami ani čistiacimi prostriedkami s brúsnyim účinkom.

Používajte iba handričku namočenú v teplej mydlovej vode.

Škvryny alebo flaky odstráňte z povrchu vnútri umývačky pomocou handričky navlhčenej vo vode s trochu octu alebo čistiacieho prostriedku určeného špeciálne pre umývačky riadu.

## **Ak nebudete umývačku dlhšie používať**

Odporúčame spustiť jeden umývací cyklus naprázdno, bez riadu, a potom umývačku odpojiť od zdroja energie, uzavrieť prívod vody a nechať dvierka umývačky mierne pootvorené. Podporíte tým dlhšiu životnosť tesnenia dvierok a predídete hromadeniu zápachu vnútri umývačky.

## **Premiestnenie umývačky**

V prípade potreby premiestnenia musíte umývačku presúvať vo zvislej polohe. Ak je to naozaj nutné, môžete ju položiť na zadnú stenu.

## **Tesnenie**

Jeden z faktorov, ktorý spôsobuje vznik zápachu vnútri umývačky, sú zvyšky potravín, ktoré zostanú zachytené v tesnení.

Pravidelným čistením vlhkou hubkou tomuto predídete.

## ČASŤ 9: POKYNY NA INŠTALÁCIU



### UPOZORNENIE:

Inštalácia hadíc a elektrických zariadení musí byť vykonaná výhradne kvalifikovaným pracovníkom.



### VAROVANIE:



Nebezpečenstvo úrazu elektrickým prúdom

Pred inštaláciou, premiestňovaním alebo inou manipuláciou s umývačkou odpojte napájací kábel umývačky od sieťovej zásuvky.

Ak toto nedodržíte, môže dôjsť k úrazu elektrickým prúdom, ktorý môže mať za následok aj smrť.

## Príprava inštalácie

Poloha inštalácie umývačky by mala byť zvolená v blízkosti existujúcej prírodnej a vypúšťacej hadice a zdroja energie.

Mala by byť zvolená jedna strana odtoku skrinky tak, aby uľahčovala pripojenie odtokových hadíc umývačky.



### POZNÁMKA:

Skontrolujte, prosím, dodávané príslušenstvo pre inštaláciu (háčik pre estetický panel, skrutku).

Prečítajte si, prosím, pozorne pokyny pre inštaláciu.

Zobrazenie rozmerov skrinky a polohy pre inštaláciu umývačky

Pred presunutím umývačky na miesto inštalácie by mala byť vykonaná príprava.

- 1 Vyberte miesto v blízkosti drezu kvôli uľahčeniu inštalácie prírodných a vypúšťacích hadíc (pozrite obrázok 1).
- 2 Ak je umývačka inštalovaná v rohu skrinky, mal by existovať určitý priestor (zobrazený na obrázku 2) na otváranie dvierok.

### Obrázok 1

Rozmery skrinky

Menej než 5 mm medzi hornou časťou umývačky a skrinkou a vonkajšie dvierka vyrovnané so skrinkou.

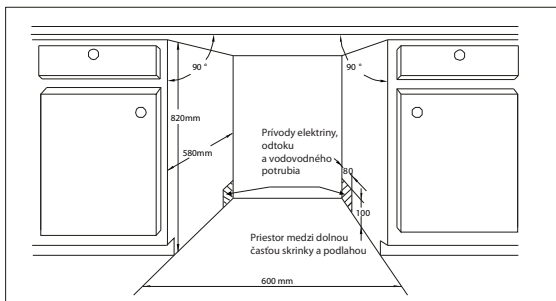



## Obrázok 2

Minimálny priestor na otváranie dveriek

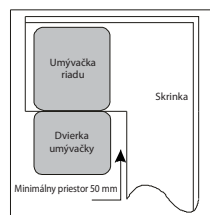

## Rozmery a inštalácia krycieho panela

**1** Krycí drevený panel by mal byť spracovaný podľa obrázka 3.

### Obrázok 3

Krycí panel by mal byť spracovaný podľa rozmerov uvedených na obrázku.

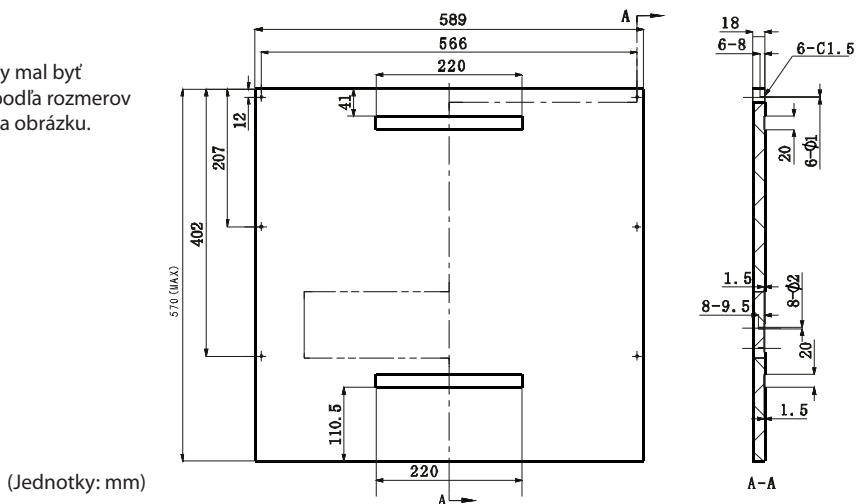

(Jednotky: mm)

- 2** Magnetickú pásku rozdeľte na 2 časti (A, B), kde časť A pripevníte na krycí panel a časť B na dverka umývačky (pozrite obrázok 4A). Po nasadení krycieho panelu pripevníte krycí panel pomocou skrutiek a svorníkov (pozrite obrázok 4b).

#### Obrázok 4a

Inštalácia krycieho panela

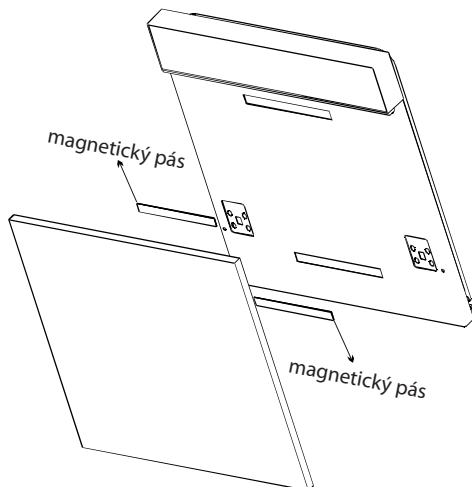

#### Obrázok 4b

Inštalácia krycieho dreveného panela

1. Vyberte štyri krátke skrutky.
2. Pripevnite štyri dlhé skrutky.

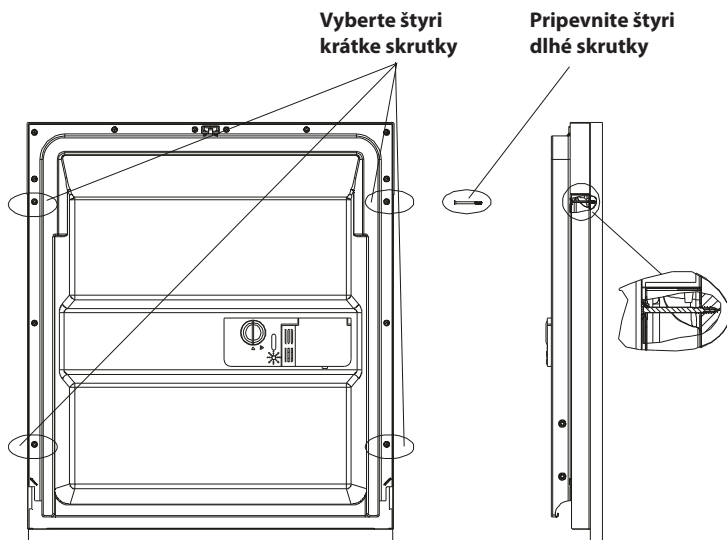

## Nastavenie napätia dvernej pružiny

Dverné pružiny sú nastavené od výrobcu na správne napätie pre vonkajšie dvierka.

Ak nainštalujete estetický drevený panel, budete musieť upraviť napätie dvernej pružiny.

Otočte nastavovaciu skrutku na nastavenie nastavovača na natiahnutie alebo uvoľnenie oceleového kábla (pozrite obrázok 5).

Napätie dvernej pružiny je správne, keď dvierka zostávajú vodorovne v plne otvorenej polohe a nepatrným naddvihnutím prstom sa zdvihnú na uzavretie.

### Obrázok 5

Nastavenie napätia dvernej pružiny

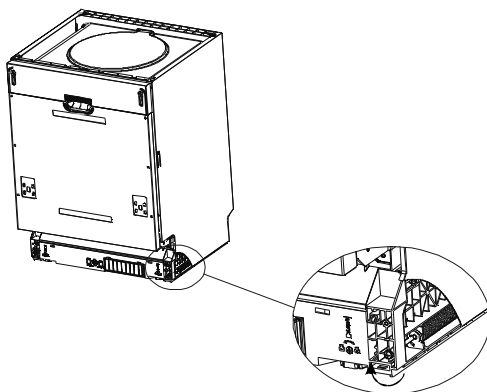

## Pripojenie vypúšťacích hadíc

Vložte vypúšťaciu hadicu do drenážnej rúrky s minimálnym priemerom 40 mm alebo ju položte do drezu; dajte ale pozor, aby nedošlo k ohnutiu alebo pokrčeniu. Najvyšší bod hadice musí byť vo výške maximálne 1 000 mm.

### Obrázok 6

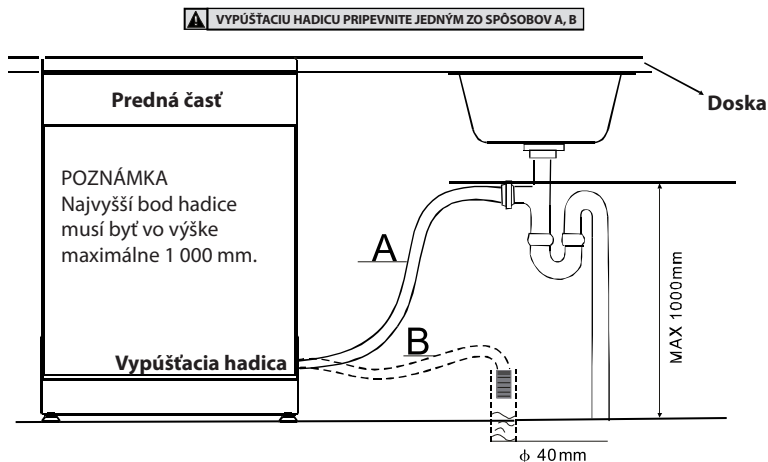

## Postup inštalácie umývačky

- 1** Pomocou dodávaných držiakov pripevnite nábytkové dvierka na vonkajšie dvierka umývačky. Umiestnite držiaky pomocou šablóny.
- 2** Upravte napätie dverných pružín pomocou imbusového kľúča otáčaním v smere hodinových ručičiek na dotiahnutie ľavej a pravej dvernej pružiny. Ak tak neurobíte, môže dôjsť k poškodeniu umývačky (obrázok 2).
- 3** Pripojte prívodnú hadicu k zdroju studenej vody.
- 4** Pripojte vypúšťaciu hadicu. Pozrite náčrt (obrázok 6)
- 5** Pripojte napájací kábel.
- 6** Pripevnite pod pracovný povrch skrinky kondenzačný pruh. Zaistite, prosím, aby bol kondenzačný pruh zarovnaný s okrajom pracovného povrchu.
- 7** Umiestnite umývačku do požadovanej polohy. (Obrázok 4.)
- 8** Vyrovnajte umývačku. Zadnú nožičku je možné nastaviť z prednej časti umývačky otáčaním imbusovej skrutky uprostred základne umývačky pomocou imbusového kľúča (obrázok 5A). Na nastavenie predných nožičiek použite plochý skrutkovač a otočte predné nožičky tak, aby bola umývačka vyrovnaná (obrázok 5B).
- 9** Umývačka musí pevne stáť na mieste. Existujú dva spôsoby, ako to dosiahnuť:
  - A.** Normálny pracovný povrch: Vložte inštalačný háčik do otvoru na bočnej ploche a zaistite ho k pracovnému povrchu pomocou skrutiek do dreva (obrázok 6).
  - B.** Mramorová alebo žulová kuchynská linka: Pripevnite bok pomocou skrutky. (Obrázok 7.)

Obrázok 7

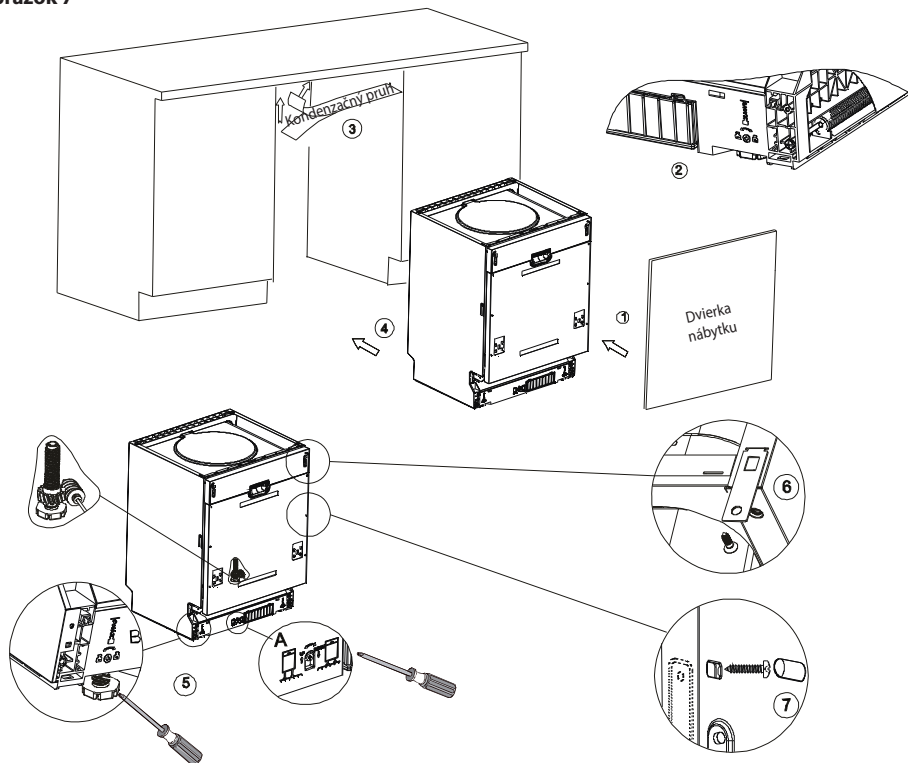

Na správnu funkciu priehradky na riad a zodpovedajúci umývací výkon musí byť umývačka vyrovnaná.

- 1 Položte naznačeným spôsobom vodováhu na dvierka a priehradku vnútri umývačky, aby ste skontrolovali vyrovnanie umývačky.
- 2 Vyrovnajte umývačku jednotlivým nastavením troch vyrovnávacích nožičiek.
- 3 Keď umývačku vyrovnávate, dávajte pozor, aby sa neprevrátila.

#### Obrázok 8

Ukážka nastavenia nožičiek

#### POZNÁMKA:

Maximálna nastaviteľná výška nožičiek je 50 mm.

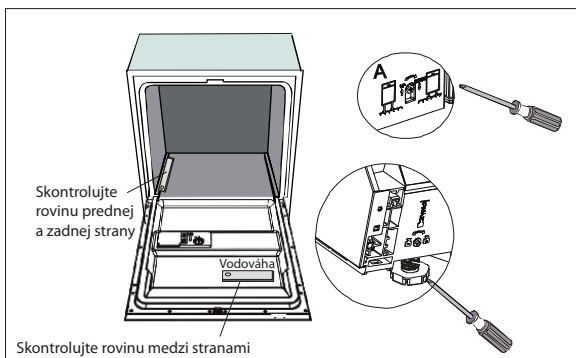

## Pripojenie k zdroju energie



### VAROVANIE:

Z dôvodu osobnej bezpečnosti:

Nepripájajte tento spotrebič pomocou predĺžovacieho kábla alebo rozbočovacej zásuvky. Za žiadnych okolností neodrezávajte ani neodstraňujte uzemňovaciu pripojenie napájacieho kábla.

### Požiadavky na zdroj energie

Informácie o menovitom napätí požadovanom na pripojenie umývačky k zodpovedajúcemu zdroju energie nájdete na typovom štítku na spotrebiči. Používajte požadovanú 10 A poistku, odporúčanú oneskorovaciu poistku alebo istič a zaistíte pre tento spotrebič samostatný elektrický obvod.



### VAROVANIE:

Pred použitím skontrolujte, či je spotrebič riadne uzemnený.

## Elektrické zapojenie

Zaistite, aby napätie a frekvencia používaného zdroja energie zodpovedali údajom na typovom štítku. Zástrčku zapojte iba do riadne uzemnenej zásuvky. Ak zásuvka, do ktorej má byť spotrebič pripojený, nezodpovedá zástrčke, vymeňte túto zásuvku namiesto používania adaptérov a pod., ktoré by mohli spôsobiť prehriatie alebo spálenie.

## Ako pripojiť bezpečnostnú prívodnú hadicu

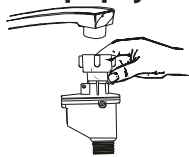

Umývačku musíte pripojiť k prívodu vody pomocou novej hadice. Nepoužívajte staršiu hadicu.

Tlak vody musí byť v rozmedzí 0,04 MPa a 1 MPa. Ak je tlak vami používanej vody menší, požiadajte o radu naše servisné oddelenie.

1. Bezpečnostnú prívodnú hadicu celú vytiahnite z úložného priestoru v zadnej časti umývačky.
2. Priskrutkujte skrutky bezpečnostnej prívodnej hadice k ventilu s 3/4" závitom.
3. Pred spustením umývačky úplne otvorte prívod vody.

## Bezpečnostná prívodná hadica

Bezpečnostná prívodná hadica má dvojité stenu. Systém tejto hadice garantuje intervenciu zablokovaním prívodu vody v prípade porušenia prívodnej hadice, ak je vzduchový priestor medzi vlastnou prívodnou hadicou a vonkajšou vrúbkovanou hadicou plný vody.



### VAROVANIE:

Hadica pripojená k drezovej sprche môže prasknúť, ak je pripojená k rovnakému vodovodnému potrubiu ako umývačka. Ak ju váš drez používa, odporúčame hadicu odpojiť a otvor upchať.

## Ako odpojiť bezpečnostnú prívodnú hadicu

1. Uzatvorte prívod vody.
2. Znížte tlak vody stlačením tlačidla na zníženie tlaku. Znížte tým tlak vody, a predídete tak prípadnému vystrieknutiu vody na vás alebo do miestnosti. Odskrutkujte bezpečnostnú prívodnú hadicu od ventilu.

## Pripojenie studenej vody

Prívodnú hadicu studenej vody pripojte ku konektoru s 3/4" závitom a uistite sa, že je pevne dotiahnutá na svojom mieste. Ak sú vodovodné rúrky nové alebo neboli dlhšie používané, nechajte vodu chvíľu odtekať, aby bola čistá a zbavená všetkých nečistôt. Ak toto opatrenie neurobíte, riskujete upchatie prívodu vody a poškodenie spotrebiča.



### VAROVANIE:

Po použití, prosím, uzatvorte hydrant.

## Umiestnenie spotrebiča

Spotrebič postavte na požadované miesto. Zadná stena spotrebiča by mala stáť pri stene za spotrebičom a bočné steny vedľa kuchynských skriniek alebo stien. Umývačka je vybavená prívodnou a vypúšťacou hadicou, ktorú je možné na uľahčenie inštalácie pripojiť buď na pravú, alebo ľavú stranu umývačky.

## Vypustenie prebytočnej vody z hadíc

Ak je drez vyššie než 1 000 mm nad podlahou, prebytočnú vodu v hadiciach nie je možné odčerpať priamo do drezu. Prebytočnú vodu z hadíc bude nutné odčerpať do misky alebo vhodnej nádoby, ktorá bude umiestnená mimo umývačky a nižšie než drez.

## Vypúšťanie vody

Pripojte vypúšťaciu hadicu. Vypúšťacia hadica musí byť správne pripevnená, aby nedošlo k úniku vody. Skontrolujte, či nie je hadica zauzlená alebo stlačená.

## Predĺženie hadice

Ak potrebujete vypúšťaciu hadicu predĺžiť, musíte použiť obdobnú vypúšťaciu hadicu. Nesmie byť dlhšia než 4 metre; v opačnom prípade by sa znížil umývací efekt umývačky.

## Pripojenie k sifónu

Vložte vypúšťaciu hadicu do drenážnej rúrky s minimálnym priemerom 40 mm alebo ju položte do drezu; dajte ale pozor, aby nedošlo k ohnuti alebo pokrčeniu. Najvyšší bod hadice musí byť vo výške maximálne 1 000 mm.

## Spustenie umývačky

Pred spustením umývačky skontrolujte toto:

- 1** Umývačka je vyrovnaná a správne pripevnená.
- 2** Je otvorený prívodný ventil.
- 3** Spoje v miestach pripojenia netečú.
- 4** Káble sú pevne pripojené.
- 5** Je zapnuté napájanie.
- 6** Prívodná a vypúšťacia hadica nie sú zamotané.
- 7** Z umývačky ste odstránili všetok obalový materiál a všetky potlače.



### UPOZORNENIE:

Po inštalácii tento návod dôkladne uschovajte.

Obsah tohto návodu bude veľmi užitočný aj pre ďalších používateľov.

## ČASŤ 10: RIEŠENIE PROBLÉMOV

### Skôr ako zavoláte do servisu

Táto tabuľka vám pomôže vyriešiť najbežnejšie problémy pred zavolaním na servisnú linku.

	Problém	Možné príčiny	Čo robiť
Technické problémy	Umývačka sa nespustí	Spálená poistka alebo vyhodенý istič.	Vymeňte poistku alebo nahodte istič. Odpojte akékoľvek iné spotrebiče, ktoré s umývačkou zdieľajú rovnaký obvod.
		Nie je zapnutý zdroj energie.	Skontrolujte, či je umývačka zapnutá a či sú správne zatvorené dvierka. Skontrolujte, či je zástrčka napájacieho kábla správne zapojená do zásuvky na stene.
		Nízky tlak vody	Skontrolujte, či je správne pripojený prívod vody a či je prívod vody otvorený.
		Dvierka umývačky nie sú správne zatvorené.	Uistite sa, či sú dvierka správne zatvorené a zaistené západkou.
	Z umývačky sa nevypúšťa voda.	Na vypúšťacej hadici je uzol.	Skontrolujte vypúšťaciu hadicu.
		Je upchaný filter	Skontrolujte hrubý filter (pozrite časť „Čistenie filtra“)
Zapchatý kuchynský drez		Skontrolujte kuchynský drez a zaistite, aby dobre odtekal. Ak je problémom neodtekajúci drez, nie vypúšťanie, skúste zavolať skôr inštalátora než servisného technika.	
Všeobecné problémy	Pena v umývačke	Nesprávny umývací prostriedok	Používajte iba špeciálny umývací prostriedok do umývačiek, aby ste predišli tvoreniu peny. Ak sa tak stane, otvorte umývačku a nechajte penu odpariť. Do umývačky nalejte 4 l (1 galón) studenej vody. Uzatvorte umývačku, zaistite ju západkou a potom vyberte akýkoľvek cyklus. Umývačka odvedie vodu v prvom kroku. Po dokončení odvádzania vody otvorte dvierka a skontrolujte, či pena zmizla. V prípade potreby zopakujte.
		Rozliaty prostriedok na oplachovanie	Prostriedok na oplachovanie vždy okamžite zotrite.
	Škvŕny vnútri umývačky	Použili ste umývací prostriedok s farbivami.	Používajte umývací prostriedok bez farbív.
	Biely povlak vnútri umývačky	Minerály tvrdej vody	Vnútrajšok umývačky očistite vlhkou hubkou s umývacím prostriedkom pre umývačky; používajte gumové rukavice. Nikdy nepoužívajte žiadne iné umývacie prostriedky, než ktoré sú určené do umývačky, aby ste neriskovali vznik peny.



Všeobecné problémy	Na príboroch sú škvrny od hrdze.	Postihnuté položky nie sú odolné proti korózii.	
		Po doplnení soli do umývačky ste nespustili žiadny program. Do umývacieho cyklu sa dostali stopy soli.	Vždy spustite program rýchleho umývania bez riadu v umývačke a bez aktivovanej funkcie Turbo (ak je k dispozícii), po doplnení soli do umývačky.
		Uvoľnené viečko zmäkčovadla	Skontrolujte viečko. Skontrolujte, či je dostatočne utiahnuté.
Hluk	Z umývačky sa ozýva búchanie.	Rozprašovacie rameno naráža na nejakú položku v koši	Prerušte program a premiestnite položky, ktoré prekážajú rozprašovaciemu ramenu.
	Z umývačky sa ozýva hrkotanie.	Riad je v umývačke uložený voľne.	Prerušte program a riad usporiadajte.
	Z vodovodných rúrok sa ozýva klepanie	To môže byť spôsobené inštaláciou alebo prierezom potrubia.	Nemá to žiadny vplyv na funkciu umývačky. V prípade akýchkoľvek pochybností kontaktujte kvalifikovaného inštalatéra.

	<b>Problém</b>	<b>Možné príčiny</b>	<b>Čo robiť</b>
Neuspokojivý výsledok umývania	Riad nie je čistý.	Riad nebol vložený do umývačky správne.	Pozrite poznámky v časti „Plnenie košov umývačky“.
		Program nebol dostatočne intenzívny.	Zvoľte intenzívnejší program. Pozrite „Tabuľka umývacích cyklov“.
		Nedostatočné množstvo umývacieho prostriedku.	Použite viac umývacieho prostriedku alebo prostriedok vymeňte za iný.
		Položky riadu blokujú rozstrekovacie ramená.	Usporiadajte riad tak, aby sa ramená mohli voľne otáčať.
		Filtre na dne umývačky nie sú čisté alebo nie sú správne inštalované. To môže spôsobiť upchatie trysiek rozstrekovacích ramien.	Filtre vyčistite alebo riadne inštalujte. Vyčistite rozstrekovacie ramená. Pozrite časť „Čistenie rozstrekovacích ramien“.
Zakalenie skla	Kombinácia mäkkej vody a nadmernej dávky umývacieho prostriedku.	Ak máte mäkkú vodu, použite na umývanie a čistenie skla menej umývacieho prostriedku a kratší cyklus.	
Čierne alebo sivé škvrny na tanieroch	O taniere sa opiera hliníkový riad.	Tieto škvrny odstráňte pomocou jemného čistiaceho prostriedku.	
V zásobníku zostal umývací prostriedok.	Riad zablokoval viečko zásobníka umývacieho prostriedku.	Usporiadajte riad v umývačke.	
Neuspokojivý výsledok sušenia	Riad nie je suchý.	Nesprávne uložený riad	Umývačku naplňte riadom tak, ako je uvedené v pokynoch.
		Príliš málo prostriedku na oplachovanie	Zvýšte množstvo prostriedku na oplachovanie/ doplňte zásobník prostriedku na oplachovanie.
		Riad ste vybrali príliš skoro.	Riad nevyberajte z umývačky ihneď po dokončení umývania. Mierne pootvorte dverka, aby sa uvoľnila para. Riad vyberte až vtedy, keď je teplý a môžete ho vziať do ruky. Najskôr vyprázdňte spodný kôš. Predídete tak namočeniu riadu vodou kvapkajúcou z horného koša.
		Zvolili ste nesprávny program.	Pri krátkom programe je teplota pri umývaní nižšia. To zároveň znižuje účinok umývania. Zvoľte program, ktorý trvá dlhšie.
		Nože nemajú kvalitnú povrchovú úpravu.	Odvod vody je pri týchto kusoch o niečo ťažší. Nože alebo riad tohto typu nie sú vhodné do umývačky riadu.

## Chybové kódy

Ak nastane akákoľvek porucha, na displeji umývačky sa zobrazí chybový kód ako upozornenie:

Kódy	Význam	Možné príčiny
Indikátor rýchleho umývania (Rapid) rýchlo bliká.	Dlhšie napúšťanie vody	Nie je otvorený ventil alebo je zapchatý prívod vody alebo je príliš nízky tlak vody.
Indikátor programu Poháre bliká	Umývačka pretiekla.	Tečú niektoré časti umývačky.



### VÝSTRAHA!

- V prípade pretečenia uzatvorte pred privolaním servisu hlavný prívod vody.
- Ak je v spodnej nádobe z dôvodu pretečenia alebo úniku voda, odstráňte ju ešte pred opätovným spustením umývačky.

## POKYNY A INFORMÁCIE O ZAOBCHÁDZANÍ S POUŽITÝM OBALOM

Použitý obalový materiál odložte na miesto určené obcou na ukladanie odpadu.

### LIKVIDÁCIA POUŽITÝCH ELEKTRICKÝCH A ELEKTRONICKÝCH ZARIADENÍ



Tento symbol na produktoch alebo v sprievodných dokumentoch znamená, že použité elektrické a elektronické výrobky nesmú byť pridané do bežného komunálneho odpadu. Na správnu likvidáciu, obnovu a recykláciu odovzdajte tieto výrobky na určené zberné miesta. Alternatívne v niektorých krajinách Európskej únie alebo iných európskych krajinách môžete vrátiť svoje výrobky miestnemu predajcovi pri kúpe ekvivalentného nového produktu. Správnu likvidáciu tohto produktu pomôžete zachovať cenné prírodné zdroje a napomáhate prevencii potenciálnych negatívnych dopadov na životné prostredie a ľudské zdravie, čo by mohli byť dôsledky nesprávnej likvidácie odpadov. Ďalšie podrobnosti si vyžiadajte od miestneho úradu alebo najbližšieho zberného miesta. Pri nesprávnej likvidácii tohto druhu odpadu sa môžu v súlade s národnými predpismi udeliť pokuty.

#### **Pre podnikové subjekty v krajinách Európskej únie**

Ak chcete likvidovať elektrické a elektronické zariadenia, vyžiadajte si potrebné informácie od svojho predajcu alebo dodávateľa.

#### **Likvidácia v ostatných krajinách mimo Európskej únie**

Tento symbol je platný v Európskej únii. Ak chcete tento výrobok zlikvidovať, vyžiadajte si potrebné informácie o správnom spôsobe likvidácie od miestnych úradov alebo od svojho predajcu.



Tento výrobok je v súlade s požiadavkami smerníc EÚ o elektromagnetickej kompatibilite a elektrickej bezpečnosti.

Zmeny v texte, dizajne a technických špecifikáciách sa môžu meniť bez predchádzajúceho upozornenia a vyhradzuje si právo na ich zmenu.

Čeština je pôvodná verzia.

Adresa výrobcu: PHILCO, Praha 10, Černokostecká 2111, CZ-10000; CZECH REPUBLIC







Manufacturer/Výrobce/Výrobca:  
PHILCO  
Praha 10, Černokostecká 2111  
CZ-10000; CZECH REPUBLIC

**PHILCO**® 

**is a registered trademark used under license from  
Electrolux International Company, U.S.A.**