

BUILT-IN FRIDGE

USER'S MANUAL

PHILCO



Famous for Quality the World Over

PTB 12232 Bi

**Dear customer,
Thank you for buying a PHILCO brand product. So that your appliance serves you well, please read all the instructions in this user's manual.**

CONTENTS

PART 1: BEFORE PUTTING INTO OPERATION	2
PART 2: DESCRIPTION OF THE APPLIANCE	6
PART 3: DOOR REVERSE	7
PART 4: Installation	9
PART 5: USAGE	13
• First use.....	13
• Control Panel.....	13
• Turn on and off the appliance.....	14
• Door open alarm.....	14
• Freezing fresh food	14
• Storing frozen food.....	14
• Thawing.....	14
• Accessories.....	14
• Helpful hints and tips	15
PART 6: Cleaning.....	16
• Clean drain hole	16
• Replace the lamp	16
• Defrosting of the freezer.....	16
PART 7: Troubleshooting.....	17
PART 8: INFORMATION SHEET	18

PART 1: BEFORE PUTTING INTO OPERATION

Safety information

In the interest of your safety and to ensure the correct use, before installing and first using the appliance, read this user manual carefully, including its hints and warnings. To avoid unnecessary mistakes and accidents, it is important to ensure that all people using the appliance are thoroughly familiar with its operation and safety features. Save these instructions and make sure that they remain with the appliance if it is moved or sold, so that everyone using it through its life will be properly informed on appliance use and safety. For the safety of life and property keep the precautions of these user's instructions as the manufacturer is not responsible for damages caused by omission.

Children and vulnerable people safety

- This appliance can be used by children aged from 8 years and above and persons with reduced physical, sensory or mental capabilities or lack of experience and knowledge if they have been given supervision or instruction concerning use of the appliance in a safe way and understand the hazards involved.
- Children should be supervised to ensure that they do not play with the appliance.
- Cleaning and user maintenance shall not be made by children unless they are aged from 8 years and above and supervised.
- Keep all packaging well away from children. There is risk of suffocation.
- If you are discarding the appliance pull the plug out of the socket, cut the connection cable (as close to the appliance as you can) and remove the door to prevent playing children to suffer electric shock or to close themselves into it.
- If this appliance featuring magnetic door seals is to replace an older appliance having a spring lock (latch) on the door or lid, be sure to make that spring lock unusable before you discard the old appliance. This will prevent it from becoming a death trap for a child.

General safety



WARNING! Keep ventilation openings, in the appliance enclosure or in the built-in structure, clear of obstruction.



WARNING! Do not use mechanical devices or other means to accelerate the defrosting process, other than those recommended by the manufacturer.



WARNING! Do not damage the refrigerant circuit.



WARNING! Do not use other electrical appliances (such as ice cream makers) inside of refrigerating appliances, unless they are approved for this purpose by the manufacturer.



WARNING! Do not touch the light bulb if it has been on for a long period of time because it could be very hot.

- Do not store explosive substances such as aerosol cans with a flammable propellant in this appliance.
- The refrigerant isobutane (R600a) is contained within the refrigerant circuit of the appliance, a natural gas with a high level of environmental compatibility, which is nevertheless flammable.
- During transportation and installation of the appliance, be certain that none of the components of the refrigerant circuit become damaged.
 - avoid open flames and sources of ignition.
 - thoroughly ventilate the room in which the appliance is situated.
- It is dangerous to alter the specifications or modify this product in any way. Any damage to the cord may cause a short circuit, fire and/or electric shock.
- This appliance is intended to be used in household and similar applications such as:
 - staff kitchen areas in shops, offices and other working environments;
 - farm houses and by clients in hotels, motels and other residential type environments;
 - bed and breakfast type environments;
 - catering and similar non-retail applications.



WARNING!

Any electrical components (plug, power cord, compressor and etc.) must be replaced by a certified service agent or qualified service personnel.



WARNING!

The light bulb supplied with this appliance is a “special use lamp bulb” usable only with the appliance supplied. This “special use lamp” is not usable for domestic lighting. (If there is a light in the compartment.)

- Power cord must not be lengthened.
- Make sure that the power plug is not squashed or damaged by the back of the appliance. A squashed or damaged power plug may overheat and cause a fire.
- Make sure that you can come to the mains plug of the appliance.
- Do not pull the mains cable.
- If the power plug socket is loose, do not insert the power plug. There is a risk of electric shock or fire.
- You must not operate the appliance without the lamp.
- This appliance is heavy. Care should be taken when moving it.
- Do not remove nor touch items from the freezer compartment if your hands are damp/wet, as this could cause skin abrasions or frost/freezer burns.
- Avoid prolonged exposure of the appliance to direct sunlight.

Daily use

- Do not put hot on the plastic parts in the appliance.
- Do not place food products directly against the rear wall.
- Frozen food must not be re-frozen once it has been thawed out.
- Store pre-packed frozen food in accordance with the frozen food manufacture's instructions.
- Appliance s manufactures storage recommendations should be strictly adhered to. Refer to relevant instructions.
- Do not place carbonated or fizzy drinks in the freezer compartment as it creates pressure on the container, which may cause it to explode, resulting in damage to the appliance.
- Ice lollies can cause frost burns if consumed straight from the appliance.

Care and cleaning

- Before maintenance, switch off the appliance and disconnect the mains plug from the mains socket.
- Do not clean the appliance with metal objects.
- Do not use sharp objects to remove frost from the appliance. Use a plastic scraper.
- Regularly examine the drain in the refrigerator for defrosted water. If necessary, clean the drain. If the drain is blocked, water will collect in the bottom of the appliance.

Installation

- **IMPORTANT!** For electrical connection carefully follow the instructions given in specific paragraphs.
- Unpack the appliance and check if there are damages on it. Do not connect the appliance if it is damaged. Report possible damages immediately to the place you bought it. In that case retain packing.
- It is advisable to wait at least four hours before connecting the appliance to allow the oil to flow back in the compressor.
- Adequate air circulation should be around the appliance, lacking this leads to overheating. To achieve sufficient ventilation follow the instructions relevant to installation.
- Wherever possible the spacers of the product should be against a wall to avoid touching or catching warm parts (compressor, condenser) to prevent possible burn.
- The appliance must not be located close to radiators or cookers.
- Make sure that the mains plug is accessible after the installation of the appliance.

Service

- Any electrical work required to do the servicing of the appliance should be carried out by a qualified electrician or competent person.
- This product must be serviced by an authorized Service Centre, and only genuine spare parts must be used.

Energy saving

- Don't put hot food in the appliance.
- Don't pack food close together as this prevents air circulating.
- Make sure food don't touch the back of the compartment(s).
- If electricity goes off, don't open the door(s).
- Don't open the door(s) frequently.
- Don't keep the door(s) open for too long time.
- Don't set the thermostat on exceeding cold temperatures.
- Some accessories, such as drawers, can be removed to get larger storage volume and lower energy consumption.

Environment Protection



This appliance does not contain gasses which could damage the ozone layer, in either its refrigerant circuit or insulation materials. The appliance shall not be discarded together with the urban refuse and rubbish. The insulation foam contains flammable gases: the appliance shall be disposed according to the appliance regulations to obtain from your local authorities. Avoid damaging the cooling unit, especially the heat exchanger. The materials used on this appliance marked by the symbol ♻ are recyclable.

Packaging materials

The materials with the symbol are recyclable. Dispose the packaging in a suitable collection containers to recycle it.

Disposal of the appliance

1. Disconnect the mains plug from the mains socket.
2. Cut off the mains cable and discard it.

PART 2: DESCRIPTION OF THE APPLIANCE

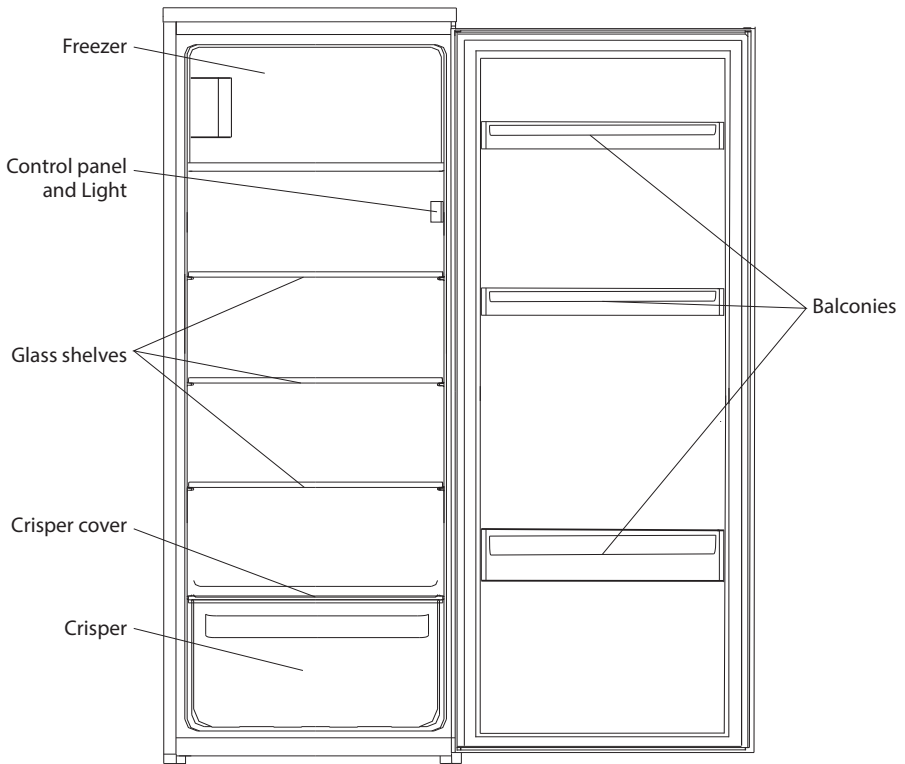

Note: Above picture is for reference only. Real appliance probably is different.

PART 3: DOOR REVERSE

Tool required: screwdriver, flat bladed screwdriver, Hexagonal spanner.

- Ensure the unit is unplugged and empty.
- To take the door off, it is necessary to tilt the unit backwards. You should rest the unit on something solid so that it will not slip during the door reversing process.
- All parts removed must be saved to do the reinstallation of the door.
- Do not lay the unit flat as this may damage the coolant system.
- It's better that 2 people handle the unit during assembly.

1. Unscrew the top hinge. Then lift the door and place it on a padded surface to avoid scratching.

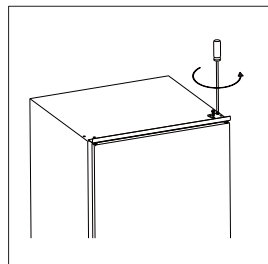

2. Unscrew bottom hinge of freezer door. Then remove the door and place it on a soft pad to avoid scratch.

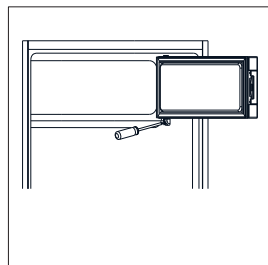

3. Move door holder from left side to right side.

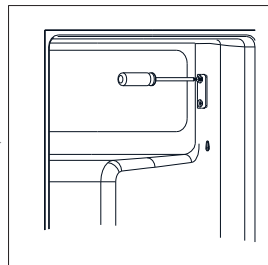
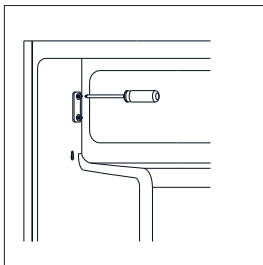

4. Move hinge hole cover from left side to right side.

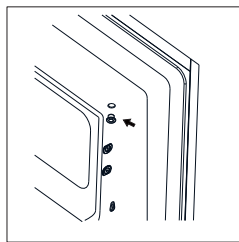

5. Rotate freezer door and place hinge side at left side. And then fix the door by holder.

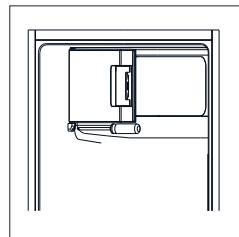

6. Remove bottom hinge pin from right to left.

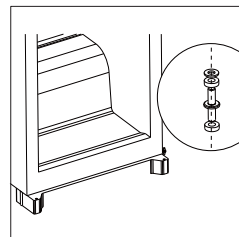

7. Unscrew top hinge pin from the hinge. Then turn the hinge over and screw hinge pin.

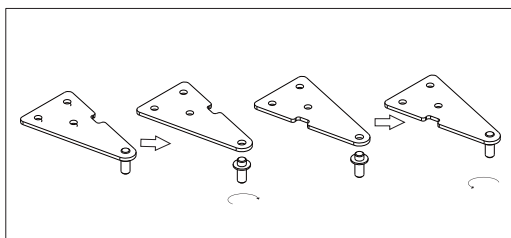

8. Re-fit the door and then upper hinge on left side. Ensure the door is aligned horizontally and vertically, so that the seals are closed on all sides before finally tightening the upper hinge. If necessary, a spanner to tighten the hinge.

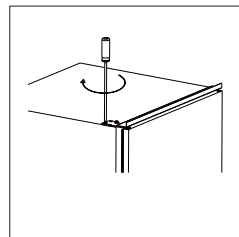

PART 4: Installation

Kits for installation



2x Guide



2x Guide Cover

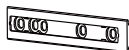

2x Slider

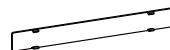

2x Slider Cover



13x Short Screw



2x Long Screw



1x Rubber Seal

Installation of the appliance

1. Ensure the size of cabinet and ventilation are enough.

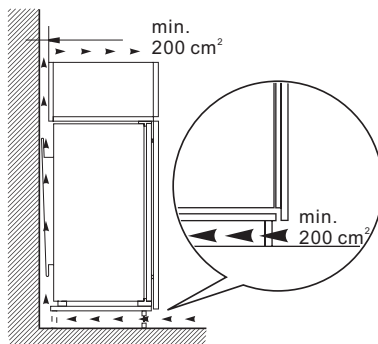
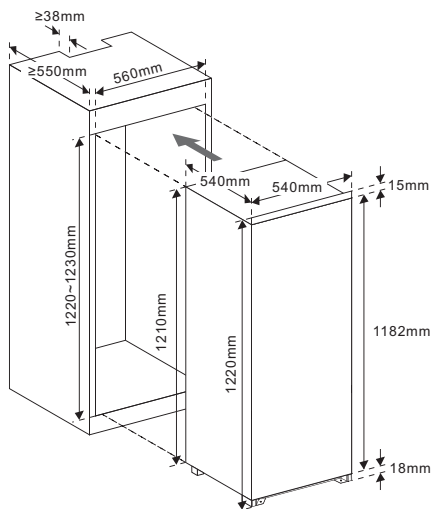

2. Slowly and carefully push the appliance into the cabinet. Ensure the opening side is as close to the cabinet wall as possible.

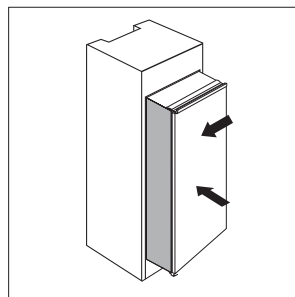

3. Screw a guide to holes in the side of appliance door with short screws. Insert the slider into the guide, then fully open and close appliance door and wooden door to check whether wooden door can close totally and smoothly.

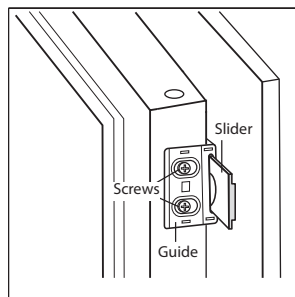

4. Open appliance door and wooden door together and mark the position of slider when the slider can function well at all angle during door closes or opens. Take slider out of guide and fix slider with wooden door by two short screws. Then fix slider cover onto the slider.
5. Unscrew the guide from appliance door.
6. Repeat step 2 to 5 to fix another slider and cover.

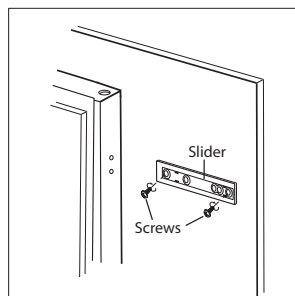

7. Fit two guides with sliders and fix them with short screws. Then fix guide covers with guides.

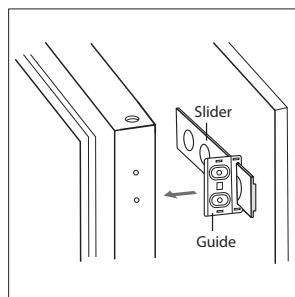

8. Double check the door can close and open smoothly and appliance is sealed well. If not, slightly adjust the unit. Then fix bottom bracket with wooden cabinet by two long screws.

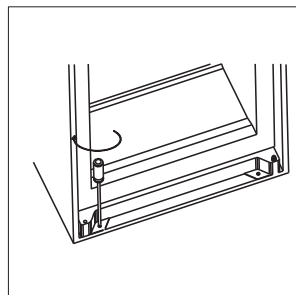

9. Fix top bracket with wooden cabinet by short screws.

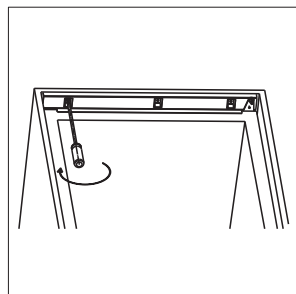

10. Attached rubber seal to the gap between unit and wooden cabinet at door open side.

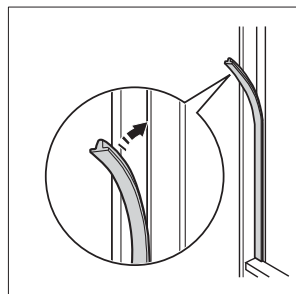

Positioning

Install this appliance at a location where the ambient temperature corresponds to the climate class indicated on the rating plate of the appliance:

Climate class	Ambient temperature
SN	+10°C - +32°C
N	+16°C - +32°C
ST	+16°C - +38°C
T	+16°C - +43°C

Location

The appliance should be installed well away from sources of heat such as radiators, boilers, direct sunlight etc.



WARNING!

It must be possible to disconnect the appliance from the mains power supply; the plug must therefore be easily accessible after installation.

Electrical connection

Before plugging in, ensure that the voltage and frequency shown on the rating plate correspond to your domestic power supply. The appliance must be earthed. The power supply cable plug is provided with a contact for this purpose. If the domestic power supply socket is not earthed, connect the appliance to a separate earth in compliance with current regulations, consulting a qualified electrician. The manufacturer declines all responsibility if the above safety precautions are not observed. This appliance complies with the E.E.C. Directives.

PART 5: USAGE

First use

Cleaning the interior

Before using the appliance for the first time, wash the interior and all internal accessories with lukewarm water and some neutral soap so as to remove the typical smell of a brand new product, then dry thoroughly.

IMPORTANT!

Do not use detergents or abrasive powders, as these will damage the finish.

Control Panel

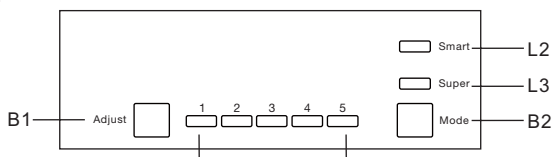

Buttons

B1 – Adjust button - Press to adjust setting of fridge compartment in cycle of 1, 2, 3, 4 to 5.

B2 – Mode button - Press to select mode from Smart, Super.

Lights

L1 – show the setting of fridge compartment.

L2 – light on once Smart mode is selected.

L3 – light on once Super mode is selected.

Smart Mode

Press Mode button to select Smart mode.

The appliance will run automatically according to ambient temperature around the appliance.

Super Mode

Press Mode button to select Super mode.

The appliance will run to make freezer compartment coldest. After 54 hours, the original temperature set will be automatically restored.

Turn on and off the appliance

Press and hold Adjust button for 5 seconds, the appliance will turn off. Press 5 seconds again to turn on the appliance.

Door open alarm

The alarm will sound when door is left open for 90 seconds and it will not stop until the door is closed.

Freezing fresh food

- The freezer compartment is suitable for freezing fresh food and storing frozen and deep-frozen food for a long time.
- Place the fresh food to be frozen in the freezer compartment.
- The maximum amount of food that can be frozen in 24 hours is specified on the rating plate.
- The freezing process lasts 24 hours: during this period do not add other food to be frozen.

Storing frozen food

- When first starting-up or after a period out of use, before putting the product in the compartment let the appliance run at least 2 hours on the higher settings.

IMPORTANT!

In the event of accidental defrosting, for example the power has been off for longer than the value shown in the technical characteristics chart under "rising time", the defrosted food must be consumed quickly or cooked immediately and then re-frozen (after cooked).

Thawing

Deep-frozen or frozen food, prior to be used, can be thawed in the fridge compartment or at room temperature, depending on the time available for this operation.

Small pieces may even be cooked still frozen, directly from the freezer. In this case, cooking will take longer.

Ice-cube

This appliance may be equipped with one or more ice-cube to produce ice.

Accessories

Movable shelves

The walls of the refrigerator are equipped with a series of runners so that the shelves can be positioned as desired.

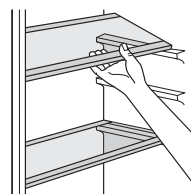

Positioning the door balconies

To permit storage of food packages of various sizes, the door balconies can be removed. To make these adjustments proceed as follows: gradually pull the balcony in the direction of the arrows until it comes free.

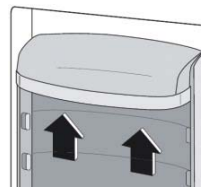

Helpful hints and tips

To help you make the most of the freezing process, here are some important hints:

- the maximum quantity of food which can be frozen in 24 hrs. is shown on the rating plate;
- the freezing process takes 24 hours. No further food to be frozen should be added during this period;
- only freeze top quality, fresh and thoroughly cleaned, foodstuffs;
- prepare food in small portions to enable it to be rapidly and completely frozen and to make it possible subsequently to thaw only the quantity required;
- wrap up the food in aluminium foil or polythene and make sure that the packages are airtight;
- do not allow fresh, unfrozen food to touch food which is already frozen, thus avoiding a rise in temperature of the latter;
- lean foods store better and longer than fatty ones; salt reduces the storage life of food;
- water ices, if consumed immediately after removal from the freezer compartment, can possibly cause the skin to be freeze burnt;
- it is advisable to show the freezing in date on each individual pack to enable you removal from the freezer compartment, can possibly cause the skin to be freeze burnt;
- it is advisable to show the freezing in date on each individual pack to enable you to keep tab of the storage time.

Hints for storage of frozen food

To obtain the best performance from this appliance, you should:

- make sure that the commercially frozen foodstuffs were adequately stored by the retailer;
- be sure that frozen foodstuffs are transferred from the food store to the freezer in the shortest possible time;
- not open the door frequently or leave it open longer than absolutely necessary;
- once defrosted, food deteriorates rapidly and cannot be re-frozen;
- do not exceed the storage period indicated by the food manufacture.

Hints for fresh food refrigeration

To obtain the best performance:

- Do not store warm food or evaporating liquids in the refrigerator;
- Do cover or wrap the food, particularly if it has a strong flavour;
- Make (all types): wrap in polythene bags and place on the glass shelves above the vegetable drawer;
- For safety, store in this way only one or two days at the most;
- Cooked foods, cold dishes, etc...: these should be covered and may be placed on any shelf;
- Fruit and vegetables: these should be thoroughly cleaned and placed in the special drawer(s) provided;
- butter and cheese: these should be placed in special airtight containers or wrapped in aluminium foil or polythene bags to exclude as much air as possible;
- Milk bottle: these should have a cap and should be stored in the balconies on the door;
- Bananas, potatoes, onions and garlic, if not packed, must not be kept in the fridge.

PART 6: CLEANING

For hygienic reasons the appliance interior, including interior accessories, should be cleaned regularly.

CAUTION!

The appliance may not be connected to the mains during cleaning. Danger of electrical shock! Before cleaning switch the appliance off and remove the plug from the mains, or switch off or turn out the circuit breaker or fuse. Never clean the appliance with a steam cleaner. Moisture could accumulate in electrical components, danger of electrical shock! Hot vapours can lead to the damage of plastic parts. The appliance must be dry before it is placed back into service.

IMPORTANT!

Ethereal oils and organic solvents can attack plastic parts, e.g. lemon juice or the juice from orange peel, butyric acid, cleanser that contain acetic acid.

- Do not allow such substances to come into contact the appliance parts.
- Do not use any abrasive cleaners
- Remove the food from the freezer. Store them in a cool place, well covered.
- Switch the appliance off and remove the plug from the mains, or switch off or turn out the circuit breaker of fuse.
- Clean the appliance and the interior accessories with a cloth and lukewarm water. After cleaning wipe with fresh water and rub dry.
- After everything is dry place appliance back into service.

Clean drain hole

To avoid defrost water overflowing into the fridge, periodically clean the drain hole at back of fridge compartment. Use a cleaner to clean the hole as showed in right picture.

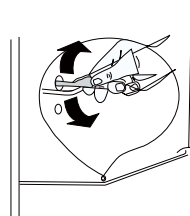

Replace the lamp

The internal light is a LED type. To replace the lamp, please contact qualified technician.

Defrosting of the freezer

The freezer compartment, however, will become progressively covered with frost. This should be removed. Never use sharp metal tools to scrape off frost from the evaporator as you could damage it. However, when the ice becomes very thick on the inner liner, complete defrosting should be carried out as follows:

- pull out the plug from the socket;
- remove all stored food, wrap it in several layers of newspaper and put it in a cool place;
- keep the door open, and placing a basin underneath of the appliance to collect the defrost water;
- when defrosting is completed, dry the interior thoroughly;
- replace the plug in the power socket to run the appliance again.

PART 7: TROUBLESHOOTING

CAUTION!

Before troubleshooting, disconnect the power supply. Only a qualified electrician of competent person must do the troubleshooting that is not in this manual.

IMPORTANT!

There are some sounds during normal use (compressor, refrigerant circulation).

Problem	Possible cause	Solution
Appliance does not work.	Appliance is turned off.	Press "Adjust" button for 5 seconds to turn on the appliance.
	Mains plug is not plugged in or is loose.	Insert mains plug.
	Fuse has blown or is defective.	Check fuse, replace if necessary.
	Socket is defective.	Mains malfunctions are to be corrected by an electrician.
The food is too warm.	Temperature is not properly adjusted.	Please look in the initial Temperature Setting section.
	Door was open for an extended period.	Open the door only as long as necessary.
	A large quantity of warm food was placed in the appliance within the last 24 hours.	Turn the temperature regulation to a colder setting temporarily.
	The appliance is near a heat source.	Please look in the installation location section.
Appliance cools too much.	Temperature is set too cold.	Turn the temperature regulation knob to a warmer setting temporarily.
Unusual noises	Appliance is not level.	Adjust the wood cabinet if it's not level.
	The appliance is touching the wall or other objects.	Move the appliance slightly.
	A component, e.g. a pipe, on the rear of the appliance is touching another part of the appliance or the wall.	If necessary, carefully bend the component out of the way.
Water on the floor.	Water drain hole is blocked.	See the Cleaning section.

If the malfunction shows again, contact the Service Centre.

PART 8: INFORMATION SHEET

INFORMATION SHEET: Philco

Philco brand: PHILCO 	
Model identification	PTB 12232 Bi
Type of appliance 3)	7
Energy efficiency class (A... low electricity consumption to G high electricity consumption)	A++
Electricity consumption per 365 days 1) kWh	165
Total available volume: l	186
of which: refrigerator part l	171
of which: freezer part l	15
Star mark for the freezer area	****
Frost free	Space for freezing and refrigeration
Storage time after shut-off (temperature rise time) [hrs.]	12
Freezing capacity kg/24h	2
Climatic class 2)	ST
Voltage	220-240 V ~ 50 Hz
Noise level 4) dB (re 1pW)	42
Dimensions cm (h x w x d)	122.6x54x54
Weight kg	36
Built-in appliance	yes

- 1) Electricity consumption in kWh / year is based on the results of a normalised test carried out over a period of 24 hours. Actual electricity consumption depends on the use and location of the appliance.
- 2) SN: ambient temperatures from +10 °C to +32 °C
ST: ambient temperatures from +18 °C to +38 °C
N: ambient temperatures from +16 °C to +32 °C
- 3) 1 = Refrigerator without low temperature areas
7 = Refrigerator/freezer with low temperature areas *(***)
8 = Box freezer
- 4) Noise level according to European norm EN 60704

NOTE:

All the here provided data is subject to change.

INSTRUCTIONS AND INFORMATION REGARDING THE DISPOSAL OF USED PACKAGING MATERIALS

Dispose of packaging material at a public waste disposal site.

DISPOSAL OF USED ELECTRICAL AND ELECTRONIC APPLIANCES



The meaning of the symbol on the product, its accessory or packaging indicates that this product shall not be treated as household waste. Please, dispose of this product at your applicable collection point for the recycling of electrical & electronic equipment waste. Alternatively in some states of the European Union or other European states you may return your products to your local retailer when buying an equivalent new product. The correct disposal of this product will help save valuable natural resources and help in preventing the potential negative impact on the environment and human health, which could be caused as a result of improper liquidation of waste. Please ask your local authorities or the nearest waste collection centre for further details. The improper disposal of this type of waste may fall subject to national regulations for fines.

For business entities in the European Union

If you wish to dispose of an electrical or electronic device, request the necessary information from your seller or supplier.

Disposal in other countries outside the European Union

If you wish to dispose of this product, request the necessary information about the correct disposal method from local government departments or from your seller.



This product meets all the basic EU regulation requirements that relate to it.

Changes to the text, design and technical specifications may occur without prior notice and we reserve the right to make these changes.

Czech is the original version.

Manufacturer address: FAST ČR, a.s., Černokostelecká 1621, Říčany CZ-25101

VESTAVNÁ CHLADNIČKA

NÁVOD K OBSLUZE

PHILCO



Famous for Quality the World Over

PTB 12232 Bi

**Vážený zákazníku,
Děkujeme, že jste zakoupil výrobek značky PHILCO. Aby váš spotřebič sloužil co nejlépe, přečtěte si všechny pokyny v tomto návodu.**

OBSAH

ČÁST 1: PŘED UVEDENÍM DO PROVOZU	2
ČÁST 2: POPIS PŘÍSTROJE	6
ČÁST 3: OTOČENÍ SMĚRU OTEVÍRÁNÍ DVÍŘEK	7
ČÁST 4: INSTALACE	9
ČÁST 5: POUŽITÍ	13
• První použití.....	13
• Ovládací panel	13
• Vypnutí a zapnutí spotřebiče	14
• Zvuková signalizace otevřených dvířek.....	14
• Mrazení čerstvých potravin.....	14
• Skladování zmrazených potravin.....	14
• Rozmrazování.....	14
• Příslušenství	14
• Užitečné rady a tipy	15
ČÁST 6: ČIŠTĚNÍ	16
• Čištění odtokového otvoru	16
• Výměna osvětlení	16
• Odmrazování mrazničky	16
ČÁST 7: ŘEŠENÍ POTÍŽÍ	17
ČÁST 8: INFORMAČNÍ LIST	18

ČÁST 1: PŘED UVEDENÍM DO PROVOZU

Bezpečnostní upozornění

Z důvodu bezpečnosti a správnosti používání si prosím před instalací a prvním použitím tohoto zařízení pozorně přečtěte tuto uživatelskou příručku, včetně rad a varování. Aby nedocházelo ke zbytečným chybám a nehodám, je důležité zajistit, aby byli všichni uživatelé tohoto zařízení důkladně obeznámeni s jeho ovládáním a bezpečnostními funkcemi. Ušchovejte tyto pokyny a zajistěte, aby v případě přemístění nebo prodeje zůstaly u tohoto zařízení, aby po celou dobu životnosti zařízení byly k dispozici informace o správném a bezpečném používání zařízení. Aby nedošlo k ohrožení života nebo majetku, dodržujte bezpečnostní opatření uvedené v této uživatelské příručce. Výrobce není odpovědný za škody způsobené opomenutím.

Bezpečnost dětí a postižených osob

- Toto zařízení mohou používat děti starší 8 let a osoby s omezenými fyzickými, smyslovými nebo duševními schopnostmi či nedostatkem zkušeností a znalostí pouze tehdy, když jsou pod dozorem nebo byly poučeny o používání tohoto zařízení bezpečným způsobem a rozumějí nebezpečím při nesprávném používání.
- Děti by měly být vždy pod dozorem, aby si s tímto zařízením nehrály.
- Čištění a údržbu prováděnou uživatelem nesmějí provádět děti, pokud nejsou starší 8 let a pokud nejsou pod dozorem.
- Obalové materiály udržujte mimo dosah dětí. Hrozí riziko udušení.
- Před likvidací tohoto zařízení vytáhněte zástrčku ze zásuvky, odřežte připojovací kabel (co nejdříve k zařízení) a odstraňte dvířka, abyste zabránily úrazu hrajeících si dětí elektrickým proudem nebo jejich uzavření v tomto zařízení.
- Pokud má toto zařízení s magnetickým těsněním dvířek nahradit starší zařízení opatřené na dvířkách nebo krytu zámkem s pružinovou západkou, zajistěte, aby byl před likvidací starého zařízení zámek s pružinovou západkou vyrazen z činnosti. Tím zabráníte tomu, aby se z tohoto zařízení stala životu nebezpečná past pro děti.

Obecná bezpečnost



VAROVÁNÍ! Neblokujte ventilační otvory v krytu zařízení nebo v případě vestavby zařízení v kuchyňské lince.



VAROVÁNÍ! Proces odmrazování se nesnažte urychlit žádnými mechanickými či jinými pomůckami, s výjimkou těch doporučených výrobcem.



VAROVÁNÍ! Nesmíte poškodit chladicí obvod.



VAROVÁNÍ! Nepoužívejte uvnitř chladničky žádná elektrická zařízení (jako např. výrobničky zmrzliny), pokud výrobce takové použití nepovolí.



VAROVÁNÍ! Nedotýkejte se žárovky, pokud byla dlouhou dobu zapnutá - mohla by být velmi horká.

- Uvnitř spotřebiče ani v jeho blízkosti neskladujte ani nepoužívejte výbušné látky, jako jsou spreje s hořlavým obsahem.
- V chladicím okruhu tohoto zařízení se používá chladivo izobutan (R600a), což je přírodní plyn s vysokou úrovní kompatibility s životním prostředím, který je však hořlavý.
- Během přepravy a instalace tohoto zařízení zajistěte, aby nedošlo k poškození žádné části chladicího okruhu.
 - nepoužívejte otevřený oheň a prostředky pro zapalování.
 - důkladně vyvětrejte místnost, ve které je zařízení umístěno.
- Jakákoli změna specifikací nebo úprava tohoto produktu je nebezpečná. Jakékoli poškození kabelu může způsobit zkrat, požár nebo úraz elektrickým proudem.
- Tento spotřebič je určen pro použití v domácnosti nebo podobných prostorách, jako například:
 - zaměstnanecké kuchyně v obchodech, kancelářích a na dalších pracovištích;
 - farmy a prostory využívané klienty hotelů, motelů a dalších obytných prostor;
 - ubytovací zařízení typu „bed and breakfast“;
 - catering a podobné neprodejní použití.



VAROVÁNÍ!

Jakékoliv elektrické součásti (zástrčka, napájecí kabel, kompresor apod.) musí být vyměněny pouze v autorizovaném servisním středisku nebo kvalifikovaným servisním technikem.



VAROVÁNÍ!

Žárovka dodávaná k tomuto zařízení je „žárovka pro speciální použití“, která je použitelná pouze v tomto zařízení. Tato „žárovka pro speciální použití“ není vhodná pro domácí osvětlení. (Pokud je v tomto prostoru chladničky světlo.)

- Napájecí kabel je zakázáno prodlužovat.
- Ujistěte se, že není zástrčka napájecího kabelu rozmačkána nebo poškozena zadní částí zařízení. Rozmačkáná nebo poškozená zástrčka napájecího kabelu by se mohla přehřát a způsobit požár.
- Zajistěte, aby zůstal přístup k síťové zástrčce zařízení volný.
- Netahejte za napájecí kabel.
- Pokud je zásuvka napájecího kabelu uvolněná, nepřipojte do ní zástrčku. Jinak hrozí nebezpečí úrazu elektrickým proudem nebo požáru.
- Je zakázáno používat toto zařízení bez vnitřního osvětlení.
- Tento spotřebič je těžký. Při jeho přemísťování dbejte zvýšené opatrnosti.
- Pokud jsou vaše ruce mokré nebo vlhké, nevytahujte potraviny z prostoru mrazničky a ani se jich nedotýkejte, jinak byste si mohli poškodit pokožku nebo způsobit omrzliny.
- Nevystavujte zařízení dlouhodobě přímému slunečnímu světlu.

Každodenní používání

- Nevystavujte plastové části zařízení vysokým teplotám.
- Nevkládejte potraviny tak, aby se dotýkaly zadní stěny.
- Zmrazené potraviny nesmí být po rozmrazení znovu zmrazovány.
- Předem zabalené zmrazené potraviny skladujte podle pokynů výrobců těchto zmrazených potravin.
- Je nutno striktně dodržovat doporučení pro skladování od výrobců zařízení. Řiďte se příslušnými pokyny.
- Do prostoru mrazničky neukládejte nápoje sycené oxidem uhličitým nebo šumivé nápoje, protože vytvářejí tlak na nádobu, který může způsobit její výbuch a následné poškození tohoto zařízení.
- Nanuky mohou v případě konzumace bezprostředně po vyjmutí z mrazničky způsobit omrzliny.

Údržba a čištění

- Před údržbou vypněte zařízení a odpojte síťovou zástrčku ze síťové zásuvky.
- Nečistěte zařízení pomocí kovových předmětů.
- Pro odstranění námrazy ze zařízení nepoužívejte ostré předměty. Používejte plastovou škrabku.
- Pravidelně kontrolujte nádržku na odvádění vody při odmrazování. Pokud je to nezbytné, vyčistěte nádržku. Pokud je nádržka ucpána, bude se voda držet v dolní části zařízení. (Pokud je zařízení vybaveno oddělením pro čerstvé potraviny.)

Instalace

- **DŮLEŽITÉ!** Při připojování ke zdroji elektrické energie postupujte striktně podle pokynů v tomto návodu.
- Vybalte zařízení a zkontrolujte, zda není poškozeno. Pokud je zařízení poškozeno, nepřipojujte jej. Případné škody ihned oznamte svému prodejci. V takovém případě nevyhazujte obalové materiály.
- Před připojením zařízení doporučujeme počkat nejméně čtyři hodiny, aby mohl olej stéct zpět do kompresoru.
- Kolem zařízení je nutno zajistit dostatečnou cirkulaci vzduchu, jinak může dojít k přehřátí. Aby bylo zajištěno dostatečné odvětrávání, postupujte podle pokynů pro instalaci.
- Tam, kde je to možné, by měly být u stěny použity rozpěry, aby nedošlo k dotyku nebo zachycení horkých dílů (kompresor, kondenzátor) a nebezpečí požáru.
- Toto zařízení nesmí být stavěno do blízkosti radiátorů nebo sporáků.
- Po instalaci zařízení zajistěte, aby síťová zástrčka zůstala dostupná.

Opravy

- Jakékoliv elektrikářské práce nutné pro opravu tohoto zařízení musí být provedeny kvalifikovaným elektrikářem nebo jinou kompetentní osobou.
- Tento produkt musí být opraven autorizovaným servisním střediskem a musí být použity pouze originální náhradní díly.

Úspora energie

- Nevkládejte do zařízení horké potraviny.
- Potraviny nevkładejte těsně vedle sebe, aby nebyla blokována cirkulace vzduchu.
- Ujistěte se, že se potraviny nedotýkají zadních stěn.
- Pokud dojde k přerušení dodávky elektrické energie, neotevírejte dvířka.
- Neotevírejte dvířka často.
- Nenechávejte dvířka otevřená příliš dlouho.
- Nenastavujte termostat na příliš nízkou teplotu.
- Některá příslušenství, jako například zásuvky, je možné vyjmout a docílit tak většího skladovacího objemu a snížení spotřeby energie.

Ochrana životního prostředí



Toto zařízení neobsahuje plyny, které by mohly poničit ozónovou vrstvu, a to buď v chladicím obvodu, nebo v izolačních materiálech. Zařízení nevyhazujte do běžného domácího odpadu. Izolační pěna obsahuje hořlavé plyny: zařízení musí být zlikvidováno podle nařízení o takových zařízeních, která vydává místní samospráva. Vyvarujte se poškození chladicího obvodu, zvláště výměníku tepla. Materiály použité na výrobu tohoto zařízení označené symbolem ♻️ jsou recyklovatelné.

Obalové materiály

Obalové materiály označené symbolem recyklace jsou recyklovatelné. Zlikvidujte obalový materiál uložením do vhodného odpadového kontejneru pro recyklaci.

Likvidace zařízení

1. Odpojte síťovou zástrčku napájecího kabelu ze síťové zásuvky.
2. Odřízněte síťový kabel a zlikvidujte jej.

ČÁST 2: POPIS PŘÍSTROJE

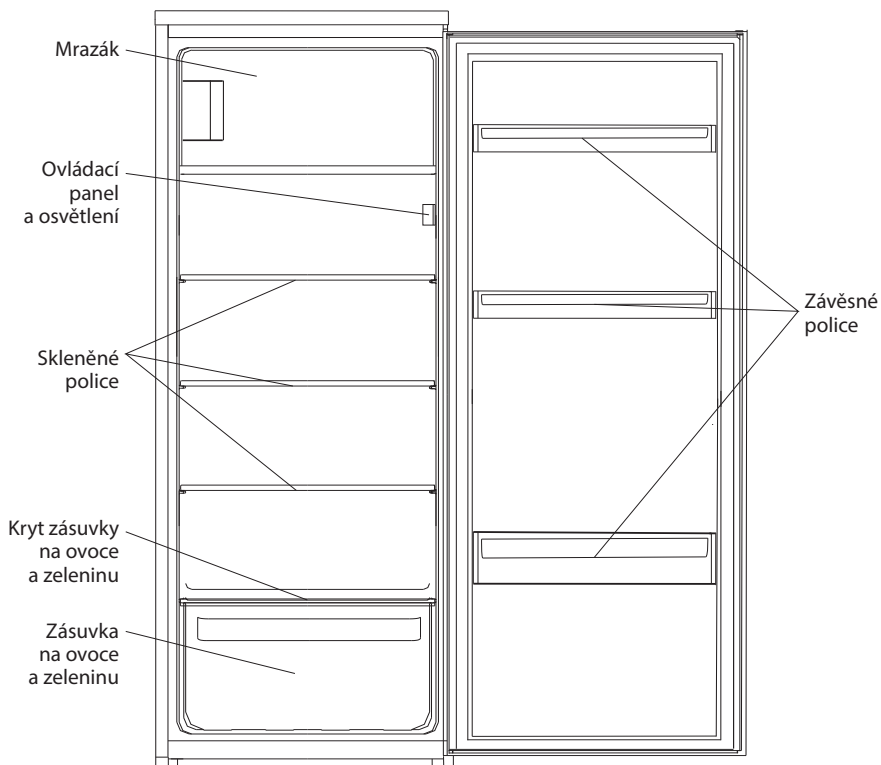

Poznámka: Jedná se pouze o ilustrační obrázek. Ilustrace se může od skutečného výrobku lišit.

ČÁST 3: OTOČENÍ SMĚRU OTEVÍRÁNÍ DVÍŘEK

Potřebné nářadí: Křížový šroubovák, plochý šroubovák, klíč na matice

- Zkontrolujte, zda je zařízení odpojeno od zdroje energie a zda je prázdné.
- Pokud chcete odstranit dvířka, je nutné zařízení naklonit dozadu. Položte zařízení na pevný povrch potažený dekou, aby nedošlo k posunutí zařízení během změny směru otevírání dvířek.
- Všechny vyjmuté díly musí být po otočení dveří vráceny zpět.
- Spotřebič úplně nepokládejte, protože byste mohli poškodit chladicí obvod.
- Doporučujeme, aby výměnu prováděli 2 dospělí lidé.

1. Odšroubujte horní závěs. Pak zvedněte dvířka a umístěte je na měkkou podložku, aby se nepoškrábaly.

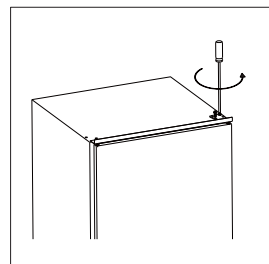

2. Odšroubujte spodní závěs dvířek mrazáku. Pak zvedněte dvířka a umístěte je na měkkou podložku, aby se nepoškrábaly.

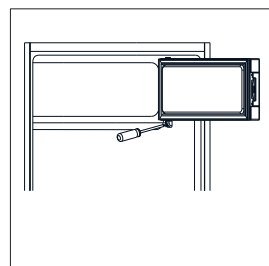

3. Přesuňte držák na dveře z levé na pravou stranu.

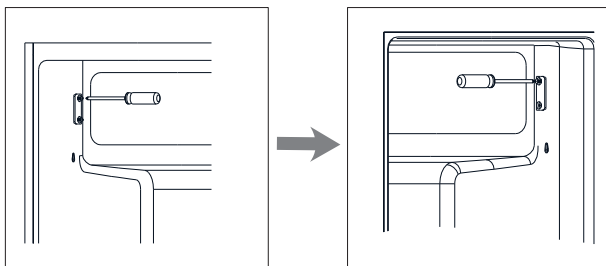

4. Přesuňte kryty otvoru závěsu z levé na pravou stranu.

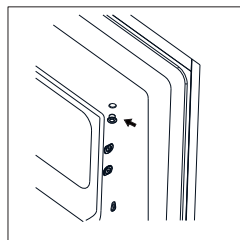

5. Otočte dvířka mrazničky a nasadte na závěs na levé straně.
A poté připojte dvířka pomocí držáku.

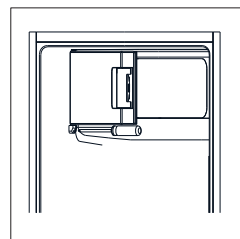

6. Přesuňte čep dolního závěsu z pravé na levou stranu.

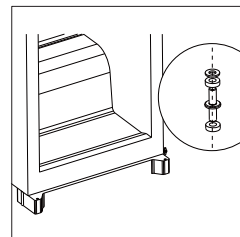

7. Odšroubujte čep horního závěsu.
Otočte závěs a přišroubujte čep.

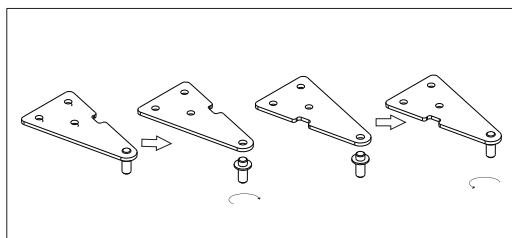

8. Nasadte dvířka a poté nasadte horní závěs na levé straně. Před finálním dotažením horního závěsu zajistěte, aby byla dvířka vodorovně a svisle vyrovnána, aby bylo těsnění uzavřeno na všech stranách. Pokud je to nezbytné, pomocí klíče dotáhněte závěs.

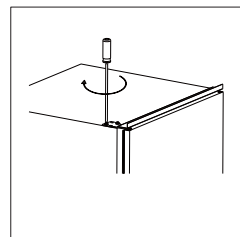

ČÁST 4: INSTALACE

Instalace spotřebiče



2x Podložka



2x Kryt podložky

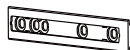

2x Jezdec

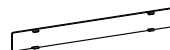

2x Kryt jezdců



13 x Krátký šroub



2 x Dlouhý šroub



1 x Gumové těsnění

Náčiní k instalaci

1. Ujistěte se, že je skříňka dostatečně velká a je zajištěna správná ventilace.

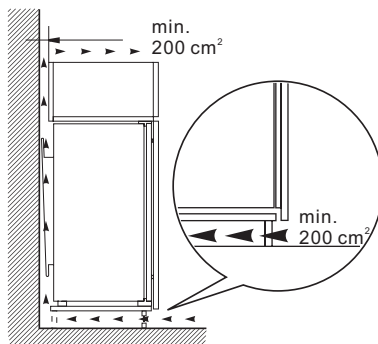
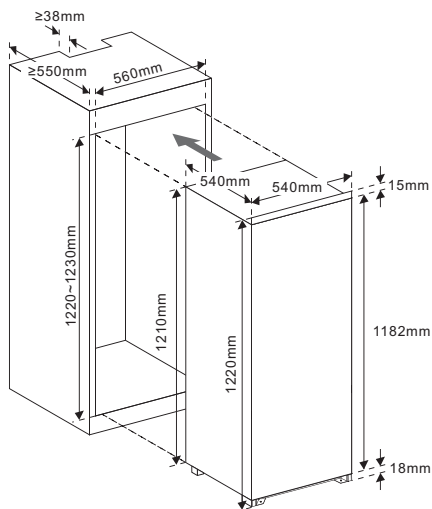

2. Pomalu a opatrně zasuňte spotřebič do skříňky. Ujistěte se, že strana pro otevírání je co nejvíce nasunuta ke vnitřní straně skříňky.

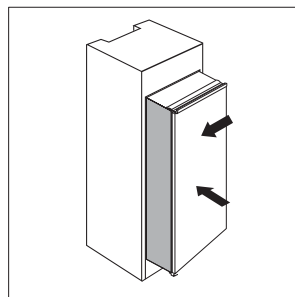

3. Přišroubujte podložky ke spotřebiči ve vyznačené části pomocí krátkých šroubů. Vložte jezdec do podložky, poté otevřete a zavřete dvířka spotřebiče s namontovanými dřevěnými dvířky, abyste se ujistili, že dřevěná dvířka je možné zcela a hladce zavřít.

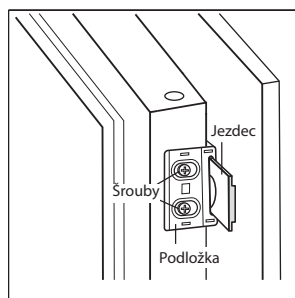

4. Otevřete společně dvířka spotřebiče a dřevěná dvířka a označte si místo, ve kterém je jezdec ve správném úhlu během zavírání nebo otevírání dvířek. Vyjměte jezdec z podložky a přišroubujte jezdec do dřevěných dvířek pomocí dvou krátkých šroubů. Poté nasadte kryt na jezdec.
5. Odšroubujte podložku z dvířek spotřebiče.
6. Opakujte kroky 2 až 5 pro umístění dalšího jezdece a krytu.

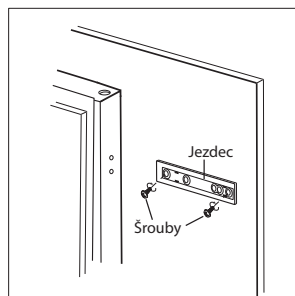

7. Umístěte dvě podložky s jezdcí a zajistěte pomocí krátkých šroubů. Poté nasadte kryt podložky.

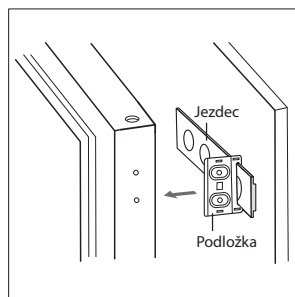

8. Zkontrolujte, zda je možné dvířka hladce otevřít a zavřít a zda je těsnění správně usazeno. Pokud ne, mírně spotřebiče vyrovnejte. Poté zajistěte spodní rám s dřevěnou skříňkou pomocí dvou dlouhých šroubů.

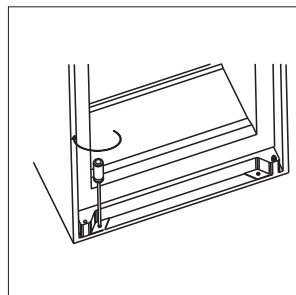

9. Zajistěte horní rám s dřevěnou skříňkou pomocí krátkých šroubů.

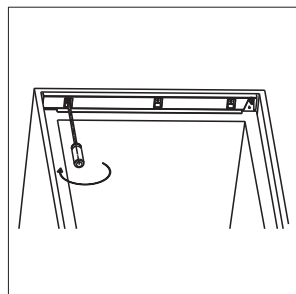

10. Připevněte gumové těsnění do mezery mezi spotřebiče a dřevěnou skříňkou na straně otevírání dvířek.

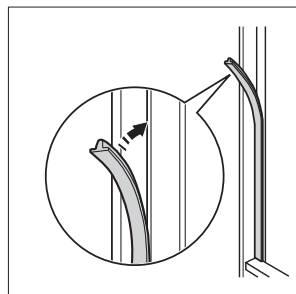

Umístění

Nainstalujte zařízení na místo, kde okolní teplota odpovídá klimatické třídě uvedené na typovém štítku zařízení:

Klimatická třída	Teplota okolí
SN	+10°C - +32°C
N	+16°C - +32°C
ST	+16°C - +38°C
T	+16°C - +43°C

Umístění

Spotřebič by měl být instalován v dostatečné vzdálenosti od zdrojů tepla, jako jsou radiátory, ohříváče vody nebo mimo dosah přímého slunečního světla apod.



VAROVÁNÍ!

Zástrčka napájecího kabelu slouží k odpojení zařízení ze sítě a musí zůstat snadno dostupná; proto zajistěte snadný přístup k zásuvce.

Elektrické zapojení

Před zapojením do sítě se ujistěte, že napětí a frekvence uvedené na typovém štítku odpovídají napětí a frekvenci ve vaší zásuvce. Toto zařízení musí být uzemněné. Zástrčka napájecího kabelu je vybavena kontaktem pro takové uzemnění. Pokud domovní zásuvka není uzemněna, připojte zařízení do samostatné uzemněné zásuvky v souladu s platnými nařízeními; obraťte se na kvalifikovaného elektrikáře. Výrobce nenese odpovědnost za škody způsobené nedodržením výše uvedených upozornění. Toto zařízení splňuje požadavky E.E.C. Směrnice.

ČÁST 5: POUŽITÍ

První použití

Čištění vnitřního prostoru

Před prvním použitím tohoto zařízení umyjte interiér a všechno vnitřní příslušenství vlažnou vodou s trochou neutrálního mýdla, aby byl odstraněn typický zápach nového produktu; pak vše důkladně vysušte.

DŮLEŽITÉ!

Nepoužívejte čisticí prostředky nebo prášky s brusným účinkem, protože by mohly poškodit povrch.

Ovládací panel

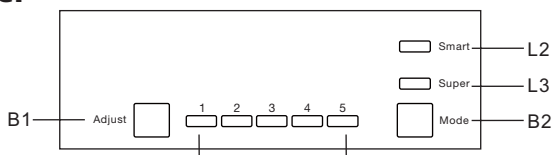

Tlačítka

B1 – Tlačítko Adjust - Stiskněte toto tlačítko pro výběr nastavení chladničky v pořadí 1,2,3,4 až 5.

B2 – Tlačítko Mode - Stiskněte toto tlačítko pro výběr režimu od Smart, Super.

Světelná kontrolka

L1 – zobrazuje nastavení chladničky.

L2 – rozsvítí se, pokud je vybrán režim Smart.

L3 – rozsvítí se, pokud je vybrán režim Super.

Režim Smart

Stiskněte tlačítko Mode pro výběr režimu a vyberte režim Smart. Spotřebiče se bude spínat automaticky podle okolní teploty.

Režim Super

Stiskněte tlačítko Mode pro výběr režimu a vyberte režim Super. Spotřebič nastaví nejchladnější možnou teplotu v mrazničce. Po 54 hodinách se automaticky obnoví původní teplota.

Vypnutí a zapnutí spotřebiče

Stiskněte a podržte tlačítko Adjust asi na 5 sekund a spotřebič se vypne. Stiskněte totéž asi na 5 sekund pro zapnutí spotřebiče.

Zvuková signalizace otevřených dvířek

Zvuková signalizace zazní, pokud jsou dvířka otevřena déle než 90 sekund a vypne se až po zavření dvířek.

Mrazení čerstvých potravin

- Prostor mrazničky je vhodný pro mrazení čerstvých potravin, skladování zmrazených potravin a ukládání hluboce zmrazených potravin na delší dobu.
- Vložte čerstvé potraviny určené ke zmrazení do mrazničky.
- Maximální množství potravin, které je možné zmrazit během 24 hodin, je uvedeno na typovém štítku.
- Proces mrazení potravin trvá 24 hodin; během této dobu nepřidávejte žádné další potraviny ke zmrazení.

Skladování zmrazených potravin

- Po prvním zapnutí nebo po dlouhém vyřazení z provozu nechte zařízení alespoň 2 hodiny zapnuté na nejvyšší nastavení bez vložených potravin.

DŮLEŽITÉ!

Pokud by došlo k náhodnému rozmrazení, např. při dlouhodobém přerušení dodávky elektrické energie na dobu delší, než je uvedeno v technických specifikacích, je třeba rozmrazené potraviny co nejrychleji zkonzumovat nebo tepelně upravit a pak znovu zamrazit (po uvaření).

Rozmrazování

Hluboko zmrazené nebo zmrazené potraviny můžete před jejich použitím rozmrazit v chladničce nebo při pokojové teplotě, a to v závislosti na požadované době použití.

Malé kousky mohou být uvařeny, i když jsou zmrazeny, přímo po vytažení z mrazničky. V takovém případě se ale doba vaření prodlouží.

Kostky ledu

Tento spotřebič může být vybaven jedním nebo více tácky na výrobu kostek ledu.

Příslušenství

Pohyblivé police

Stěny této chladničky jsou vybaveny řadou vodicích drážek, aby bylo možno police umístit požadovaným způsobem.

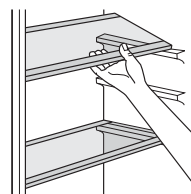

Umístění dveřních závěsných polic

Aby bylo možno skladovat balíčky potravin různých velikostí, lze dveřní závěsné police umístit do různých výšek. Při tomto nastavování postupujte následovně: pozvolna vytáhněte závěsnou polici ve směru šipek, dokud se neuvolní a pak ji požadovaným způsobem umístěte.

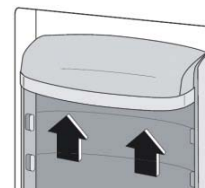

Užitečné rady a tipy

Zde je několik rad, jak co nejefektivněji zmrazovat potraviny:

- maximální množství potravin, které je možné zamrazit během 24 hodin, je uvedeno na typovém štítku;
- proces mrazení trvá 24 hodin. Nevkládejte v této době žádné další potraviny k zamrazení;
- vkládejte pouze kvalitní, čerstvé a zcela čisté potraviny;
- rozdělte potraviny na malé části - rychleji dojde k jejich zmrazení a budete moci vyjmout vždy jen potřebné množství;
- zabalte potraviny do alobalu nebo polyetylenu a ujistěte se, že jsou balíčky vzduchotěsné;
- nedovolte, aby se čerstvé nebo nezmražené potraviny dotýkaly jiných již zmražených potravin - zamezíte tak zvýšení teploty již zmražených potravin;
- libové potraviny mají delší skladovací dobu než tučné potraviny; sůl snižuje dobu skladování potravin;
- kostky ledu, pokud jsou konzumovány ihned po vyjmutí z mrazničky, mohou způsobit omrzliny kůže;
- doporučujeme uvést na každé balení mražených potravin datum vložení do mrazničky, abyste je mohli včas vyjmout ke zpracování; dávejte pozor na popálení mrazem;
- doporučujeme uvést na každé balení mražených potravin datum vložení do mrazničky, abyste snadno určili dobu skladování.

Tipy pro skladování zmražených potravin

Abyste dosáhli nejlepších výsledků skladování potravin, měli byste:

- zajistit, aby komerčně zamražené potraviny byly skladovány za správných podmínek;
- zajistit, aby byly zamražené potraviny v co nejkratším čase přemístěny z obchodu do mrazničky;
- zajistit, aby nebyla dvířka zařízení otevírána příliš často a nebyla ponechávána otevřená příliš dlouho;
- jednou rozmražené potraviny se mohou velmi rychle zkažit a nesmějí být znovu zmrazeny;
- neskladujte zamražené potraviny déle, než uvádí výrobce potravin na obalu.

Rady pro chlazení čerstvých potravin

Pro dosažení nejlepších výsledků:

- Nevkládejte do chladničky teplé potraviny nebo vypařující se tekutiny;
- Potraviny zakryjte nebo zabalte, zejména pokud mají silný aroma;
- Maso (všechny druhy): zabalte do polyetylenových sáčků a položte na skleněné police nad zásuvkou na ovoce a zeleninu;
- Z bezpečnostních důvodů jej tímto způsobem skladujte pouze den nebo nanejvýš dva;
- Vařené potraviny, chladné pokrmy apod.: zakryjte je a umístěte na jakoukoli polici;
- Ovoce a zelenina: uložte je důkladně očištěné do speciálních zásuvek;
- máslo a sýry: uložte je do speciálních vzduchotěsných nádob nebo zabalte do hliníkové fólie nebo polyetylenových sáčků, aby z nich bylo odebráno co nejvíce vzduchu;
- Láhve s mlékem: měly by mít uzávěř; uložte je v závěsné přihrádce na lahve v dvířkách;
- Banány, brambory, cibule a česnek smí být v chladničce uchovávané, pouze pokud jsou zabaleny.

ČÁST 6: ČIŠTĚNÍ

Z hygienických důvodů byste měli interiér zařízení, včetně vnitřního příslušenství, pravidelně čistit.

UPOZORNĚNÍ!

Během čištění nesmí být zařízení připojeno k síti. Nebezpečí úrazu elektrickým proudem! Před čištěním zařízení vypněte a vytáhněte zástrčku ze síťové zásuvky, nebo jej vypněte a vypněte jistič či pojistku. Zařízení nikdy nečistěte parním čističem. V elektrických součástech by se mohla nahromadit pára a hrozilo by nebezpečí úrazu elektrickým proudem! Horká pára navíc může způsobit poškození plastových částí. Zařízení před uvedením zpět do provozu řádně vysušte.

DŮLEŽITÉ!

Silice a organické čističe, např. citronová šťáva nebo šťáva z pomerančové kůry, kyselina máslná nebo čističe obsahující kyselinu octovou, mohou poškodit plastové části. Takové látky nesmí přijít do kontaktu s díly tohoto zařízení.

- Nepoužívejte čisticí prostředky s brusným účinkem
- Vyměňte potraviny z mrazničky. Uložte je na chladném místě, dobře zakryté.
- Zařízení vypněte a odpojte ze zásuvky, nebo jej vypněte a vypněte jistič či pojistku.
- Spotřebič a vnitřní příslušenství omyjte utěrkou a vlažnou vodou. Po umytí jej očistěte čistou vodou a vytřete do sucha.
- Po kompletním vysušení uveďte spotřebič zpět do provozu.

Čištění odtokového otvoru

Aby nedošlo k přetečení vody z odmrazování do chladničky, pravidelně čistěte odtokový otvor v zadní části prostoru chladničky. Pro čištění tohoto otvoru použijte čisticí prostředek, jak je uvedeno na obrázku vpravo.

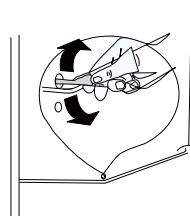

Výměna osvětlení

Vnitřní osvětlení je typu LED. Pokud je nutno osvětlení vyměnit, kontaktujte kvalifikovaného technika.

Odmrazování mrazničky

V mrazničce se během používání může objevit zformovat námrza. Tato by měla být odstraněna.

Nikdy nepoužívejte k odstranění námrazy kovové předměty, neboť by mohlo dojít k poškození.

Nicméně pokud by vrstva ledu byla příliš silná, je třeba zařízení odmrazit následujícím způsobem:

- vytáhněte zástrčku napájecího kabelu ze síťové zásuvky;
- vyjměte potraviny, zabalte je do několika vrstev novin a uložte na chladné místo;
- nechte dvířka otevřená a vložte do dolní části zařízení nádobu, do které bude odkapávat voda z odmrazování;
- po úplném odmrazení vytřete vnitřní prostor dosucha;
- připojte zástrčku napájecího kabelu do síťové zásuvky a zapněte zařízení.

ČÁST 7: ŘEŠENÍ POTÍŽÍ

UPOZORNĚNÍ!

Před řešením problémů odpojte od zařízení ze síťové zásuvky. Opravy, které nejsou popsány v tomto návodu, smí provádět pouze kvalifikovaný elektrikář nebo jiná kompetentní osoba.

DŮLEŽITÉ!

Během běžného používání se ozývají určité zvuky (kompresor, cirkulace chladiva).

Problém	Možná příčina	Řešení
Spotřebič nefunguje.	Spotřebič je vypnutý.	Stiskněte tlačítko "Adjust" asi na 5 sekund pro zapnutí spotřebiče.
	Není zapojená zástrčka napájecího kabelu, nebo je uvolněná.	Zapojte síťovou zástrčku.
	Pojistka se přetavila nebo je vadná.	Zkontrolujte pojistku a v případě potřeby ji vyměňte.
	Zásuvka je vadná.	Poruchy zásuvky může opravit pouze elektrikář.
Potraviny jsou příliš teplé.	Není správně nastavená teplota.	Viz část s popisem nastavení teploty.
	Byla dlouho otevřená dvířka.	Dvířka otevírejte pouze na nezbytně nutnou dobu.
	Během uplynulých 24 hodin jste do chladničky vložili velké množství teplých potravin.	Ovladač teploty nastavte dočasně na nižší teplotu.
	Zařízení je blízko zdroje tepla.	Viz kapitola s popisem instalace.
Zařízení chladí až příliš.	Je nastavená příliš nízká teplota.	Ovladač pro regulaci teploty nastavte dočasně na vyšší teplotu.
Neobvyklé zvuky	Zařízení není vyrovnané.	Upravte skříňku, pokud není vyrovnaná.
	Zařízení se dotýká stěny nebo jiných předmětů.	Posuňte zařízení.
	Některý z dílů na zadní straně zařízení, např. trubice, se dotýká jiné části zařízení nebo stěny.	V případě potřeby opatrně ohněte díl tak, aby nepřekážel.
Na podlaze je voda.	Je ucpaný otvor pro odtok vody.	Viz část Čištění.

Pokud se problém objeví znovu, obraťte se na autorizovaný servis.

ČÁST 8: INFORMAČNÍ LIST

INFORMAČNÍ LIST: Philco

Obchodní značka Philco: PHILCO 	
Identifikace modelu	PTB 12232 Bi
Typ spotřebiče 3)	7
Třída energet. účinnosti (A... nízká spotřeba el. energie až G... vysoká spotřeba el. energie)	A++
Spotřeba energie za 365 dní 1) kWh	165
Užitný objem celkem: l	186
z toho: objem chladicí části l	171
z toho: objem mrazicí části l	15
Hvězdičkové označení mrazicího prostoru	****
Beznámrazový	Prostor pro mrazení a chlazení
Doba skladování při vypnutí (doba náběhu teploty) [h]	12
Mrazicí kapacita kg/24 h	2
Klimatická třída 2)	ST
Napětí	220-240 V ~ 50 Hz
Hlučnost 4) dB (re 1pW)	42
Rozměry cm (vxšxh)	122.6x54x54
Váha kg	36
Vestavný spotřebič	ano

- 1) Spotřeba energie v kWh /rok založená na výsledcích normalizované zkoušky po dobu 24 hod. Skutečná spotřeba energie závisí na způsobu použití a umístění spotřebiče.
- 2) SN: okolní teploty od +10 °C do +32 °C
ST: okolní teploty od +18 °C do +38 °C
N: okolní teploty od +16 °C do +32 °C
- 3) 1 = Chladnička bez prostorů o nízké teplotě
7 = Chladnička/mraznička, s prostory o nízké teplotě *(***)
8 = Skříňová mraznička
- 4) Hlučnost dle Evropské normy EN 60704.

POZNÁMKA:

Výše uvedená data podléhají změnám.

POKYNY A INFORMACE O NAKLÁDÁNÍ S POUŽITÝM OBALEM

Použitý obalový materiál odložte na místo určené obcí k ukládání odpadu.

LIKVIDACE POUŽITÝCH ELEKTRICKÝCH A ELEKTRONICKÝCH ZAŘÍZENÍ



Tento symbol na produktech anebo v průvodních dokumentech znamená, že použité elektrické a elektronické výrobky nesmí být přidány do běžného komunálního odpadu. Ke správné likvidaci, obnově a recyklaci předejte tyto výrobky na určená sběrná místa. Alternativně v některých zemích Evropské unie nebo jiných evropských zemích můžete vrátit své výrobky místnímu prodejci při koupi ekvivalentního nového produktu. Správnou likvidací tohoto produktu pomůžete zachovat cenné přírodní zdroje a napomáháte prevenci potenciálních negativních dopadů na životní prostředí a lidské zdraví, což by mohly být důsledky nesprávné likvidace odpadů. Další podrobnosti si vyžádejte od místního úřadu nebo nejbližšího sběrného místa. Při nesprávné likvidaci tohoto druhu odpadu mohou být v souladu s národními předpisy uděleny pokuty.

Pro podnikové subjekty v zemích Evropské unie

Chcete-li likvidovat elektrická a elektronická zařízení, vyžádejte si potřebné informace od svého prodejce nebo dodavatele.

Likvidace v ostatních zemích mimo Evropskou unii

Tento symbol je platný v Evropské unii. Chcete-li tento výrobek zlikvidovat, vyžádejte si potřebné informace o správném způsobu likvidace od místních úřadů nebo od svého prodejce.



Tento výrobek je v souladu s požadavky směrnic EU o elektromagnetické kompatibilitě a elektrické bezpečnosti.

Změny v textu, designu a technických specifikacích se mohou měnit bez předchozího upozornění a vyhrazujeme si právo na jejich změnu.

Čeština je původní verze.

Adresa výrobce: FAST ČR, a.s., Černokostelecká 1621, Říčany CZ-25101

VSTAVANÁ CHLADNIČKA

NÁVOD NA OBSLUHU

PHILCO



Famous for Quality the World Over

PTB 12232 Bi

**Vážený zákazník,
ďakujeme, že ste si kúpili výrobok značky PHILCO. Aby váš spotrebič slúžil čo najlepšie, prečítajte si
všetky pokyny v tomto návode.**

OBSAH

ČASŤ 1: PRED UVEDENÍM DO PREVÁDZKY	2
ČASŤ 2: POPIS PRÍSTROJA	6
ČASŤ 3: OTOČENIE SMERU OTVÁRANIA DVIEROK	7
ČASŤ 4: INŠTALÁCIA	9
ČASŤ 5: POUŽITIE	13
• Prvé použitie	13
• Ovládací panel	13
• Vypnutie a zapnutie spotrebiča	14
• Zvuková signalizácia otvorených dvierok	14
• Mrazenie čerstvých potravín	14
• Skladovanie zmrazených potravín	14
• Rozmrazovanie	14
• Príslušenstvo	14
• Užitočné rady a tipy	15
ČASŤ 6: ČISTENIE	16
• Čistenie odtokového otvoru	16
• Výmena osvetlenia	16
• Odmrazovanie mrazničky	16
ČASŤ 7: RIEŠENIE PROBLÉMOV	17
ČASŤ 8: KARTA INFORMAČNÝCH ÚDAJOV	18

ČASŤ 1: PRED UVEDENÍM DO PREVÁDZKY

Bezpečnostné upozornenia

Z dôvodu bezpečnosti a správneho používania si, prosím, pred inštaláciou a prvým použitím tohto zariadenia pozorne prečítajte túto používateľskú príručku vrátane rád a varovaní. Aby nedochádzalo k zbytočným chybám a nehodám, je dôležité zaistiť, aby boli všetci používatelia tohto zariadenia dôkladne oboznámení s jeho ovládaním a bezpečnostnými funkciami. Uschovajte tieto pokyny a zaistite, aby v prípade premiestnenia alebo predaja zostali pri tomto zariadení, aby po celý čas životnosti zariadenia boli k dispozícii informácie o správnom a bezpečnom používaní zariadenia. Aby nedošlo k ohrozeniu života alebo majetku, dodržiavajte bezpečnostné opatrenia uvedené v tejto používateľskej príručke. Výrobca nie je zodpovedný za škody spôsobené zanedbaním.

Bezpečnosť detí a postihnutých osôb

- Toto zariadenie môžu používať deti staršie ako 8 rokov a osoby s obmedzenými fyzickými, zmyslovými alebo duševnými schopnosťami či nedostatkom skúseností a znalostí iba vtedy, keď sú pod dozorom alebo boli poučené o používaní tohto zariadenia bezpečným spôsobom a rozumejú nebezpečenstvám pri nesprávnom používaní.
- Deti by mali byť vždy pod dozorom, aby sa s týmto zariadením nehrali.
- Čistenie a údržbu vykonávanú používateľom nesmú vykonávať deti, ak nie sú staršie ako 8 rokov a ak nie sú pod dozorom.
- Obalové materiály udržiavajte mimo dosahu detí. Hrozí riziko udusenia.
- Pred likvidáciou tohto zariadenia vytiahnite zástrčku zo zásuvky, odrežte pripájací kábel (čo najbližšie k zariadeniu) a odstráňte dvierka, aby ste zabránili úrazu hrajúcich sa detí elektrickým prúdom alebo ich uzatvoreniu v tomto zariadení.
- Ak má toto zariadenie s magnetickým tesnením dvierok nahradiť staršie zariadenie opatrené na dvierkach alebo kryte zámkou s pružinovou západkou, zaistite, aby bola pred likvidáciou starého zariadenia zámka s pružinovou západkou vyradená z činnosti. Tým zabránite tomu, aby sa z tohto zariadenia stala životu nebezpečná pasca pre deti.

Všeobecná bezpečnosť



VAROVANIE! Neblokujte ventilačné otvory v kryte zariadenia alebo v prípade vstavaného zariadenia v kuchynskej linke.



VAROVANIE! Proces odmrazovania sa nesnažte urýchliť žiadnymi mechanickými či inými pomôckami, s výnimkou tých odporúčaných výrobcom.



VAROVANIE! Nesmiete poškodiť chladiaci obvod.



VAROVANIE! Nepoužívajte vnútri chladničky žiadne elektrické zariadenia (ako napr. výrobníky zmrzliny), ak výrobca také použitie nepovolí.



VAROVANIE! Nedotýkajte sa žiarovky, ak bola dlhý čas zapnutá – mohla by byť veľmi horúca.

- Vnútri spotrebiča ani v jeho blízkosti neskladujte ani nepoužívajte výbušné látky, ako sú spreje s horľavým obsahom.
- V chladiacom okruhu tohto zariadenia sa používa chladivo izobután (R600a), čo je prírodný plyn s vysokou úrovňou kompatibility so životným prostredím, ktorý je však horľavý.
- Počas prepravy a inštalácie tohto zariadenia zaistite, aby nedošlo k poškodeniu žiadnej časti chladiaceho okruhu.
 - nepoužívajte otvorený oheň a prostriedky na zapalovanie.
 - dôkladne vyvetrajte miestnosť, v ktorej je zariadenie umiestnené.
- Akákoľvek zmena špecifikácií alebo úprava tohto produktu je nebezpečná. Akékoľvek poškodenie kábla môže spôsobiť skrat, požiar alebo úraz elektrickým prúdom.
- Tento spotrebič je určený na použitie v domácnosti alebo podobných priestoroch, ako napríklad:
 - zamestnanecké kuchynky v obchodoch, kanceláriách a na ďalších pracoviskách;
 - farmy a priestory využívané klientmi hotelov, motelov a ďalších obytných priestorov;
 - ubytovacie zariadenia typu „bed and breakfast“;
 - catering a podobné nepredajné použitie.



VAROVANIE!

Akékoľvek elektrické súčasti (zástrčka, napájací kábel, kompresor a pod.) sa musia vymeniť iba v autorizovanom servisnom stredisku alebo kvalifikovaným servisným technikom.



VAROVANIE!

Žiarovka dodávaná k tomuto zariadeniu je „žiarovka na špeciálne použitie“, ktorá je použiteľná iba v tomto zariadení. Táto „žiarovka na špeciálne použitie“ nie je vhodná na domáce osvetlenie. (Ak je v tomto priestore chladničky svetlo.)

- Napájací kábel je zakázané predlžovať.
- Uistite sa, že nie je zástrčka napájacieho kábla roztlačená alebo poškodená zadnou časťou zariadenia. Roztlačená alebo poškodená zástrčka napájacieho kábla by sa mohla prehriať a spôsobiť požiar.
- Zaistite, aby zostal prístup k sieťovej zástrčke zariadenia voľný.
- Neťahajte za napájací kábel.
- Ak je zásuvka napájacieho kábla uvoľnená, nepripájajte do nej zástrčku. Inak hrozí nebezpečenstvo úrazu elektrickým prúdom alebo požiaru.
- Je zakázané používať toto zariadenie bez vnútorného osvetlenia.

- Tento spotrebič je ťažký. Pri jeho premiestňovaní dbajte na zvýšenú opatrnosť.
- Ak sú vaše ruky mokré alebo vlhké, nevyťahujte potraviny z priestoru mrazničky a ani sa ich nedotýkajte, inak by ste si mohli poškodiť pokožku alebo spôsobiť omrzliny.
- Nevystavujte zariadenie dlhodobo priamemu slnečnému svetlu.

Každodenné používanie

- Nevystavujte plastové časti zariadenia vysokým teplotám.
- Nevkladajte potraviny tak, aby sa dotýkali zadnej steny.
- Zmrazené potraviny sa nesmú po rozmrazení znovu zmrazovať.
- Vopred zabalené zmrazené potraviny skladujte podľa pokynov výrobcov týchto zmrazených potravín.
- Je nutné striktno dodržiavať odporúčania pre skladovanie od výrobcov zariadení. Riadte sa príslušnými pokynmi.
- Do priestoru mrazničky neukladajte nápoje sytené oxidom uhličitým alebo šumivé nápoje, pretože vytvárajú tlak na nádobu, ktorý môže spôsobiť jej výbuch a následné poškodenie tohto zariadenia.
- Nanuky môžu v prípade konzumácie bezprostredne po vybratí z mrazničky spôsobiť omrzliny.

Údržba a čistenie

- Pred údržbou vypnite zariadenie a odpojte sieťovú zástrčku od sieťovej zásuvky.
- Nečistite zariadenie pomocou kovových predmetov.
- Na odstránenie námrazy zo zariadenia nepoužívajte ostré predmety. Používajte plastovú škrabku.
- Pravidelne kontrolujte nádržku na odvádzanie vody pri odmrazovaní. Ak je to nevyhnutné, vyčistite nádržku. Ak je nádržka upchatá, bude sa voda držať v dolnej časti zariadenia. (Ak je zariadenie vybavené oddelením na čerstvé potraviny.)

Inštalácia

- **DÔLEŽITÉ!** Pri pripájaní k zdroju elektrickej energie postupujte striktno podľa pokynov v tomto návode.
- Vybaľte zariadenie a skontrolujte, či nie je poškodené. Ak je zariadenie poškodené, nepripájajte ho. Prípadné škody ihneď oznámte svojmu predajcovi. V takom prípade nevyhadzujte obalové materiály.
- Pred pripojením zariadenia odporúčame počkať najmenej štyri hodiny, aby mohol olej stiecť späť do kompresora.
- Okolo zariadenia je nutné zaistiť dostatočnú cirkuláciu vzduchu, inak môže dôjsť k prehriatiu. Aby bolo zaistené dostatočné odvetrávanie, postupujte podľa pokynov na inštaláciu.

- Tam, kde je to možné, by mali byť pri stene použité rozpery, aby nedošlo k dotyku alebo zachyteniu horúcich dielov (kompresor, kondenzátor) a nehrozilo nebezpečenstvo požiaru.
- Toto zariadenie sa nesmie umiestňovať do blízkosti radiátorov alebo sporákov.
- Po inštalácii zariadenia zaistíte, aby sieťová zástrčka zostala dostupná.

Opravy

- Akékoľvek elektrikárske práce nutné na opravu tohto zariadenia musí vykonať kvalifikovaný elektrikár alebo iná kompetentná osoba.
- Tento produkt musí opraviť autorizované servisné stredisko a musia sa použiť iba originálne náhradné diely.

Úspora energie

- Nevkladajte do zariadenia horúce potraviny.
- Potraviny nevkladajte tesne vedľa seba, aby nebola blokována cirkulácia vzduchu.
- Uistite sa, že sa potraviny nedotýkajú zadných stien.
- Ak dôjde k prerušeniu dodávky elektrickej energie, neotvárajte dvierka.
- Neotvárajte dvierka často.
- Nenechávajte dvierka otvorené príliš dlho.
- Nenastavujte termostat na príliš nízku teplotu.
- Niektoré príslušenstvo, ako napríklad zásuvky, je možné vybrať a doceliť tak väčší skladovací objem a zníženie spotreby energie.

Ochrana životného prostredia

 Toto zariadenie neobsahuje plyny, ktoré by mohli poškodiť ozónovú vrstvu, a to buď v chladiacom obvode, alebo v izolačných materiáloch. Zariadenie nevyhadzujte do bežného domáceho odpadu. Izolačná pena obsahuje horľavé plyny: zariadenie sa musí zlikvidovať podľa nariadení o takýchto zariadeniach, ktoré vydáva miestna samospráva. Vyvarujte sa poškodenia chladiaceho obvodu, obzvlášť výmenníka tepla. Materiály použité na výrobu tohto zariadenia označené symbolom ♻️ sú recyklovateľné.

Obalové materiály

Obalové materiály označené symbolom recyklácie sú recyklovateľné. Zlikvidujte obalový materiál uložením do vhodného odpadového kontajnera na recykláciu.

Likvidácia zariadenia

1. Odpojte sieťovú zástrčku napájacieho kábla od sieťovej zásuvky.
2. Odrežte sieťový kábel a zlikvidujte ho.

ČASŤ 2: POPIS PRÍSTROJA

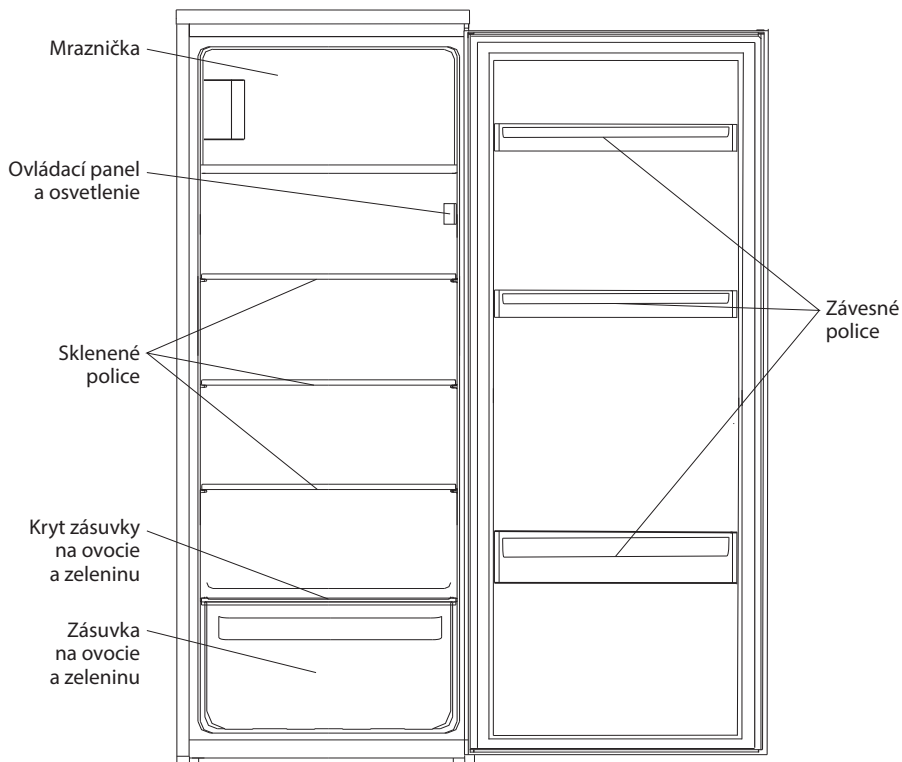

Poznámka: Ide iba o ilustračný obrázok. Ilustrácia sa môže od skutočného výrobku líšiť.

ČASŤ 3: OTOČENIE SMERU OTVÁRANIA DVIEROK

Potrebné náradie: Krížový skrutkovač, plochý skrutkovač, kľúč na matice

- Skontrolujte, či je zariadenie odpojené od zdroja energie a či je prázdne.
- Ak chcete odstrániť dverka, je nutné zariadenie nakloniť dozadu. Položte zariadenie na pevný povrch potiahnutý dekou, aby nedošlo k posunutiu zariadenia počas zmeny smeru otvárania dvierok.
- Všetky vybraté diely je nutné po otočení dverí vrátiť späť.
- Spotrebič nedávajte úplne naležato, pretože by ste mohli poškodiť chladiaci obvod.
- Odporúčame, aby výmenu vykonávali 2 dospelí ľudia.

1. Odskrutkujte horný záves. Potom zdvihnite dverka a umiestnite ich na mäkkú podložku, aby sa nepoškrabali.

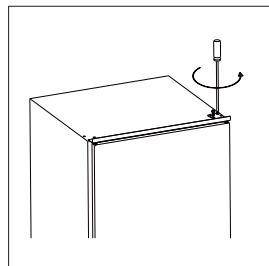

2. Odskrutkujte spodný záves dvierok mrazničky. Potom zdvihnite dverka a umiestnite ich na mäkkú podložku, aby sa nepoškrabali.

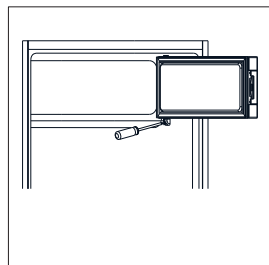

3. Presuňte držiak na dvere z ľavej na pravú stranu.

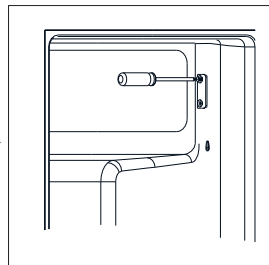
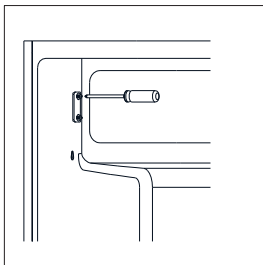

4. Presuňte kryty otvoru závesu z ľavej na pravú stranu.

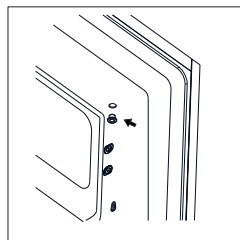

5. Otočte dvierka mrazničky a nasadte na záves na ľavej strane.
A potom pripojte dvierka pomocou držiaka.

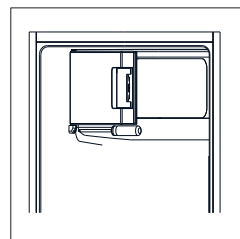

6. Presuňte čap dolného závesu z pravej na ľavú stranu.

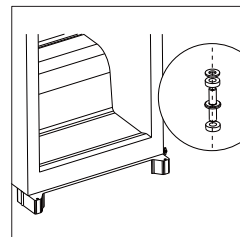

7. Odskrutkujte čap horného závesu.
Otočte záves a priskrutkujte čap.

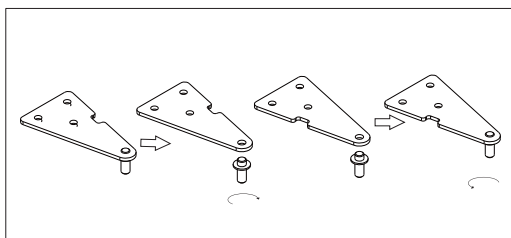

8. Nasadte dvierka a potom nasadte horný záves na ľavej strane. Pred
finálnym dotiahnutím horného závesu zaistite, aby boli dvierka
vodorovne a zvislo vyrovnané, aby bolo tesnenie uzatvorené na všetkých
stranách. Ak je to nevyhnutné, pomocou kľúča dotiahnite záves.

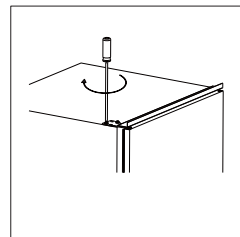

ČASŤ 4: INŠTALÁCIA

Inštalácia spotrebiča



2× Podložka



2× Kryt podložky

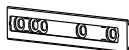

2× Jazdec

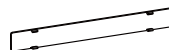

2× Kryt jazdca



13× Krátka skrutka



2× Dlhá skrutka



1× Gumové tesnenie

Náčinie na inštaláciu

1. Uistite sa, že je skrinka dostatočne veľká a je zaistená správna ventilácia.

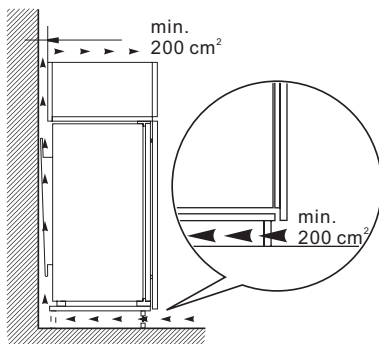
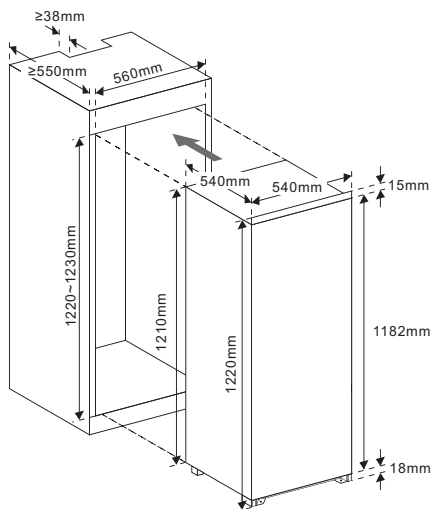

2. Pomaly a opatrne zasuňte spotrebič do skrinky. Uistite sa, že strana na otváranie je čo najviac nasunutá k vnútornej strane skrinky.

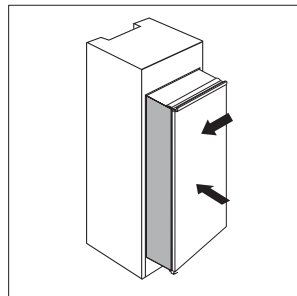

3. Priskrutkujte podložky k spotrebiču vo vyznačenej časti pomocou krátkych skrutiek. Vložte jazdca do podložky, potom otvorte a zavrite dverka spotrebiča s namontovanými drevenými dvierkami, aby ste sa uistili, že drevené dvierka je možné celkom a hladko zavrieť.

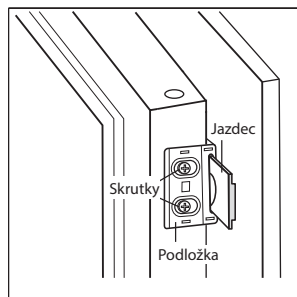

4. Otvorte spoločne dverka spotrebiča a drevené dvierka a označte si miesto, v ktorom je jazdec v správnom uhle počas zatvárania alebo otvárania dvierok. Vyberte jazdca z podložky a priskrutkujte jazdca do drevených dvierok pomocou dvoch krátkych skrutiek. Potom nasadte kryt na jazdca.
5. Odskrutkujte podložku z dvierok spotrebiča.
6. Opakujte kroky 2 až 5 na umiestnenie ďalšieho jazdca a krytu.

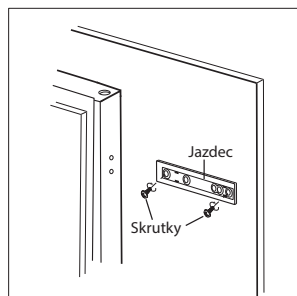

7. Umiestnite dve podložky s jazdcami a zaistite pomocou krátkych skrutiek. Potom nasadte kryt podložky.

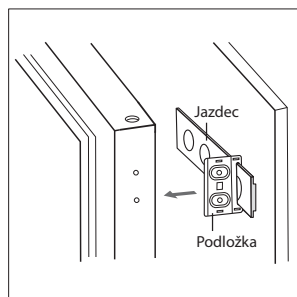

8. Skontrolujte, či je možné dverka hladko otvoriť a zavrieť a či je tesnenie správne usadené. Ak nie je, mierne spotrebič vyrovnajte. Potom zaistite spodný rám s drevenou skrinkou pomocou dvoch dlhých skrutiek.

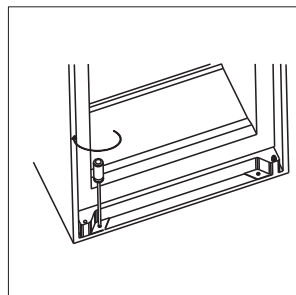

9. Zaistite horný rám s drevenou skrinkou pomocou krátkych skrutiek.

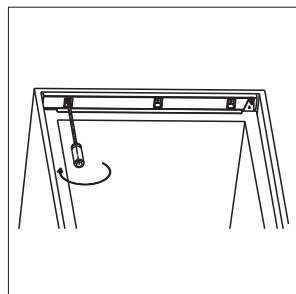

10. Pripevnite gumové tesnenie do medzery medzi spotrebičom a drevenú skrinku na strane otvárania dverok.

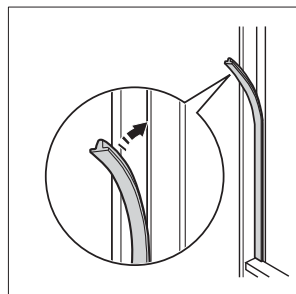

Umiestnenie

Nainštalujte zariadenie na miesto, kde okolitá teplota zodpovedá klimatickej triede uvedenej na typovom štítku zariadenia:

Klimatická trieda	Teplota okolia
SN	+10°C - +32°C
N	+16°C - +32°C
ST	+16°C - +38°C
T	+16°C - +43°C

Umiestnenie

Spotrebič by mal byť inštalovaný v dostatočnej vzdialenosti od zdrojov tepla, ako sú radiátory, ohrievače vody alebo mimo dosahu priameho slnečného svetla a pod.



VAROVANIE!

Zástrčka napájacieho kábla slúži na odpojenie zariadenia od siete a musí zostať ľahko dostupná; preto zaistite jednoduchý prístup k zásuvke.

Elektrické zapojenie

Pred zapojením do siete sa uistite, že napätie a frekvencia uvedené na typovom štítku zodpovedajú napätiu a frekvencii vo vašej zásuvke. Toto zariadenie musí byť uzemnené. Zástrčka napájacieho kábla je vybavená kontaktom na také uzemnenie. Ak domová zásuvka nie je uzemnená, pripojte zariadenie do samostatnej uzemnenej zásuvky v súlade s platnými nariadeniami; obráťte sa na kvalifikovaného elektrikára. Výrobca nenesie zodpovednosť za škody spôsobené nedodržaním vyššie uvedených upozornení. Toto zariadenie spĺňa požiadavky E.E.C. smerníc.

ČASŤ 5: POUŽITIE

Prvé použitie

Čistenie vnútorného priestoru

Pred prvým použitím tohto zariadenia umyte interiér a všetky vnútorné príslušenstvo vlažnou vodou s trochu neutrálneho mydla, aby sa odstránil typický zápach nového produktu; potom všetko dôkladne vysušte.

DÔLEŽITÉ!

Nepoužívajte čistiace prostriedky alebo prášky s brúsnym účinkom, pretože by mohli poškodiť povrch.

Ovládací panel

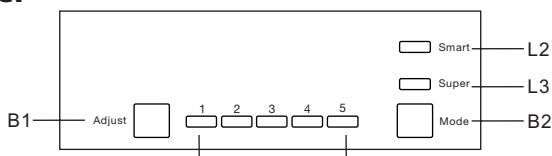

Tlačidlá

B1 – Tlačidlo Adjust – Stlačte toto tlačidlo na výber nastavenia chladničky v poradí 1, 2, 3, 4 až 5.

B2 – Tlačidlo Mode – Stlačte toto tlačidlo na výber režimu od Smart, Super.

Svetelná kontrolka

L1 – zobrazuje nastavenie chladničky.

L2 – rozsvieti sa, ak je vybraný režim Smart.

L3 – rozsvieti sa, ak je vybraný režim Super.

Režim Smart

Stlačte tlačidlo Mode na výber režimu a vyberte režim Smart. Spotrebič sa bude spínať automaticky podľa okolitej teploty.

Režim Super

Stlačte tlačidlo Mode na výber režimu a vyberte režim Super. Spotrebič nastaví najchladnejšiu možnú teplotu v mrazničke. Po 54 hodinách sa automaticky obnoví pôvodná teplota.

Vypnutie a zapnutie spotrebiča

Stlačte a podržte tlačidlo Adjust asi na 5 sekúnd a spotrebič sa vypne. Stlačte to isté asi na 5 sekúnd na zapnutie spotrebiča.

Zvuková signalizácia otvorených dveriek

Zvuková signalizácia zaznie, ak sú dverka otvorené dlhšie než 90 sekúnd a vypne sa až po zatvorení dveriek.

Mrazenie čerstvých potravín

- Priestor mrazničky je vhodný na mrazenie čerstvých potravín, skladovanie zmrazených potravín a ukladanie hlboko zmrazených potravín na dlhší čas.
- Vložte čerstvé potraviny určené na zmrazenie do mrazničky.
- Maximálne množstvo potravín, ktoré je možné zmraziť počas 24 hodín, je uvedené na typovom štítku.
- Proces mrazenia potravín trvá 24 hodín; v tomto čase nepridávajte žiadne ďalšie potraviny na zmrazenie.

Skladovanie zmrazených potravín

- Po prvom zapnutí alebo po dlhom vyradení z prevádzky nechajte zariadenie aspoň 2 hodiny zapnuté na najvyššie nastavenie bez vloženia potravín.

DÔLEŽITÉ!

Ak by došlo k náhodnému rozmrazeniu, napr. pri dlhodobom prerušení dodávky elektrickej energie na dlhšie, než je uvedené v technických špecifikáciách, je potrebné rozmrazené potraviny čo najrýchlejšie skonzumovať alebo tepelne upraviť a potom znovu zamraziť (po uvarení).

Rozmrazovanie

Hlboko zmrazené alebo zmrazené potraviny môžete pred ich použitím rozmraziť v chladničke alebo pri izbovej teplote, a to v závislosti od požadovaného času použitia.

Malé kúsky sa môžu uvariť, aj keď sú zmrazené, priamo po vytiahnutí z mrazničky. V takom prípade sa však čas varenia predĺži.

Kocky ľadu

Tento spotrebič môže byť vybavený jedným alebo viacerými táckami na výrobu kociek ľadu.

Príslušenstvo

Pohyblivé police

Steny tejto chladničky sú vybavené viacerými vodiacimi drážkami, aby bolo možné police umiestniť požadovaným spôsobom.

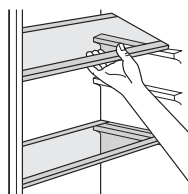

Umiestnenie dverných závesných polic

Aby bolo možné skladovať balíčky potravín rôznych veľkostí, je možné dverné závesné police umiestniť do rôznych výšok. Pri tomto nastavovaní postupujte nasledovne: pozvoľna vyťahnite závesnú policu v smere šípok, kým sa neuvolní a potom ju požadovaným spôsobom umiestnite.

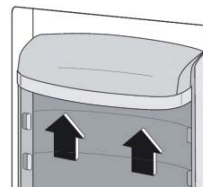

Užitočné rady a tipy

Tu je niekoľko rád, ako čo najefektívnejšie zmrazovať potraviny:

- maximálne množstvo potravín, ktoré je možné zamraziť počas 24 hodín, je uvedené na typovom štítku;
- proces mrazenia trvá 24 hodín. Nevkladajte v tomto čase žiadne ďalšie potraviny na zamorenie;
- vkladajte iba kvalitné, čerstvé a celkom čisté potraviny;
- rozdeľte potraviny na malé časti – rýchlejšie dôjde k ich zmrazeniu a budete môcť vybrať vždy len potrebné množstvo;
- zabaľte potraviny do alobalu alebo polyetylénu a uistite sa, či sú balíčky vzduchotesné;
- nedovoľte, aby sa čerstvé alebo nezmrazené potraviny dotýkali iných už zmrazených potravín – zamedzíte tak zvýšeniu teploty už zmrazených potravín;
- chudé potraviny majú dlhší skladovací čas než tučné potraviny; soľ skracuje čas skladovania potravín;
- kocky ľadu, ak sú konzumované ihneď po vybratí z mrazničky, môžu spôsobiť omrzliny kože;
- odporúčame uviesť na každé balenie mrazených potravín dátum vloženia do mrazničky, aby ste ich mohli včas vybrať na spracovanie; dávajte pozor na popálenie mrazom;
- odporúčame uviesť na každé balenie mrazených potravín dátum vloženia do mrazničky, aby ste ľahko určili čas skladovania.

Tipy na skladovanie zmrazených potravín

Aby ste dosiahli najlepšie výsledky skladovania potravín:

- zaistiť, aby komerčne zamrazené potraviny boli skladované za správnych podmienok;
- zaistiť, aby sa zamrazené potraviny v čo najkratšom čase premiestnili z obchodu do mrazničky;
- zaistiť, aby sa dvierka zariadenia neotvárali príliš často a neponechávali otvorené príliš dlho;
- už raz rozmrazené potraviny sa môžu veľmi rýchlo skaziť a nesmú sa znovu zmraziť;
- neskladujte zmrazené potraviny dlhšie, než uvádza výrobca potravín na obale.

Rady pre chladenie čerstvých potravín

Na dosiahnutie najlepších výsledkov:

- Nevkladajte do chladničky teplé potraviny alebo vyparujúce sa tekutiny;
- Potraviny zakryte alebo zabaľte, najmä ak majú silnú arómu;
- Mäso (všetky druhy): zabaľte do polyetylénových vrecúšok a položte na sklenené police nad zásuvkou na ovocie a zeleninu;
- Z bezpečnostných dôvodov ho týmto spôsobom skladujte iba deň alebo najviac dva;
- Varené potraviny, chladné pokrmy a pod.: zakryte ich a umiestnite na akúkoľvek policu;
- Ovocie a zelenina: uložte ich dôkladne očistené do špeciálnych zásuviek;
- Maslo a syry: uložte ich do špeciálnych vzduchotesných nádob alebo zabaľte do hliníkovej fólie alebo polyetylénových vrecúšok, aby sa z nich odobralo čo najviac vzduchu;
- Flaše s mliekom: mali by mať uzáver; uložte ich v závesnej priehradke na flaše v dvierkach;
- Banány, zemiaky, cibuľa a cesnak sa smú v chladničke uchovávať, iba ak sú zabalené.

ČASŤ 6: ČISTENIE

Z hygienických dôvodov by ste mali interiér zariadenia, vrátane vnútorného príslušenstva, pravidelne čistiť.

UPOZORNENIE!

Počas čistenia nesmie byť zariadenie pripojené k sieti. Nebezpečenstvo úrazu elektrickým prúdom! Pred čistením zariadenie vypnite a vyťahnite zástrčku zo sieťovej zásuvky alebo ho vypnite a vypnite istič či poistku. Zariadenie nikdy nečistite parným čističom. V elektrických súčiastiach by sa mohla nahromadiť para a hrozilo by nebezpečenstvo úrazu elektrickým prúdom! Horúca para navyše môže spôsobiť poškodenie plastových častí. Zariadenie pred uvedením späť do prevádzky riadne vysušte.

DÔLEŽITÉ!

Silice a organické čističe, napr. citrónová šťava alebo šťava z pomarančovej kôry, kyselina maslová alebo čističe obsahujúce kyselinu octovú, môžu poškodiť plastové časti. Takéto látky nesmú prísť do kontaktu s dielmi tohto zariadenia.

- Nepoužívajte čistiace prostriedky s brúsnym účinkom
- Vyberte potraviny z mrazničky. Uložte ich na chladnom mieste, dobre zakryté.
- Zariadenie vypnite a odpojte od zásuvky alebo ho vypnite a vypnite istič či poistku.
- Spotrebič a vnútorné príslušenstvo umyte utierkou a vlažnou vodou. Po umytí ho očistíte čistou vodou a vytrite do sucha.
- Po kompletom vysušení uvedte spotrebič späť do prevádzky.

Čistenie odtokového otvoru

Aby nedošlo k pretečeniu vody z odmrázovania do chladničky, pravidelne čistite odtokový otvor v zadnej časti priestoru chladničky. Na čistenie tohto otvoru použite čistiaci prostriedok, ako je uvedené na obrázku vpravo.

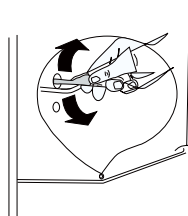

Výmena osvetlenia

Vnútorné osvetlenie je typu LED. Ak je nutné osvetlenie vymeniť, kontaktujte kvalifikovaného technika.

Odmrazovanie mrazničky

V mrazničke sa počas používania môže objaviť námraza. Mala by sa odstrániť.

Nikdy nepoužívajte na odstránenie námrazy kovové predmety, pretože by mohlo dôjsť k poškodeniu.

Ak by však vrstva ľadu bola príliš hrubá, treba zariadenie odmraziť nasledujúcim spôsobom:

- vyťahnite zástrčku napájacieho kábla zo sieťovej zásuvky;
- vyberte potraviny, zabaľte ich do niekoľkých vrstiev novín a uložte na chladné miesto;
- nechajte dverka otvorené a vložte do dolnej časti zariadenia nádobu, do ktorej bude odkvapkávať voda z odmrázovania;
- po úplnom odmrázení vytrite vnútorný priestor dosucha;
- pripojte zástrčku napájacieho kábla do sieťovej zásuvky a zapnite zariadenie.

ČASŤ 7: RIEŠENIE PROBLÉMOV

UPOZORNENIE!

Pred riešením problémov odpojte zariadenie od sieťovej zásuvky. Opravy, ktoré nie sú popísané v tomto návode, smie vykonávať iba kvalifikovaný elektrikár alebo iná kompetentná osoba.

DÔLEŽITÉ!

Počas bežného používania sa ozývajú určité zvuky (kompresor, cirkulácia chladiva).

Problém	Možná príčina	Riešenie
Spotrebič nefunguje.	Spotrebič je vypnutý.	Stlačte tlačidlo „Adjust“ asi na 5 sekúnd na zapnutie spotrebiča.
	Nie je zapojená zástrčka napájacieho kábla, alebo je uvoľnená.	Zapojte sieťovú zástrčku.
	Poistka sa pretavila alebo je chybná.	Skontrolujte poistku v prípade potreby ju vymeňte.
	Zásuvka je chybná.	Poruchy zásuvky môže opraviť iba elektrikár.
Potraviny sú príliš teplé.	Nie je správne nastavená teplota.	Pozrite časť s popisom nastavenia teploty.
	Boli dlho otvorené dvierka.	Dvierka otvárajte iba na nevyhnutný čas.
	Počas uplynulých 24 hodín ste do chladničky vložili veľké množstvo teplých potravín.	Ovládač teploty nastavte dočasne na nižšiu teplotu.
	Zariadenie je blízko zdroja tepla.	Pozrite kapitolu s popisom inštalácie.
Zariadenie chladí až príliš.	Je nastavená príliš nízka teplota.	Ovládač na reguláciu teploty nastavte dočasne na vyššiu teplotu.
Nezvyčajné zvuky	Zariadenie nie je vyrovnané.	Upravte skrinku, ak nie je vyrovnaná.
	Zariadenie sa dotýka steny alebo iných predmetov.	Posuňte zariadenie.
	Niektorý z dielov na zadnej strane zariadenia, napr. trubica, sa dotýka inej časti zariadenia alebo steny.	V prípade potreby opatrne ohnite diel tak, aby neprekážal.
Na podlahe je voda.	Je zapchatý otvor na odtok vody.	Pozrite časť Čistenie.

Ak sa problém objaví znovu, obráťte sa na autorizovaný servis.

ČASŤ 8: KARTA INFORMAČNÝCH ÚDAJOV

KARTA INFORMAČNÝCH ÚDAJOV: Philco

Značka: PHILCO 	
Identifikácia modelu	PTB 12232 Bi
Typ spotrebiča 3)	7
Trieda energet. účinnosti (A... nízka spotreba el. energie až G... vysoká spotreba el. energie)	A++
Spotreba energie za 365 dní 1) kWh	165
Úžitkový objem celkovo: l	186
z toho: objem chladiacej časti l	171
z toho: objem mraziacej časti l	15
Hviezdičkové označenie mraziaceho priestoru	****
Beznámrazový	Priestor pre mrazenie a chladenie
Doba skladovania pri vypnutí (doba nábehu teploty) [h]	12
Mraziaca kapacita kg/24 h	2
Klimatická trieda 2)	ST
Napätie	220-240 V ~ 50 Hz
Hlučnosť 4) dB (re 1pW)	42
Rozmery cm (v × š × h)	122.6 × 54 × 54
Hmotnosť kg	36
Vstavaný spotrebič	áno

- 1) Spotreba energie v kWh/rok založená na výsledkoch normalizovanej skúšky v priebehu 24 hod. Skutočná spotreba energie závisí od spôsobu použitia a umiestnenia spotrebiča.
- 2) SN: okolité teploty od +10 °C do +32 °C
ST: okolitá teplota od +18 °C do +38 °C
N: okolitá teplota od +16 °C do +32 °C
- 3) 1 = Chladnička bez priestorov s nízkou teplotou
7 = Chladnička/mrazička s priestormi s nízkou teplotou *(***)
8 = Skriňová mrazička
- 4) Hlučnosť podľa európskej normy EN 60704.

POZNÁMKA:

Vyššie uvedené dáta podliehajú zmenám.

POKYNY A INFORMÁCIE O ZAOBCHÁDZANÍ S POUŽITÝM OBALOM

Použitý obalový materiál odložte na miesto určené obcou na ukladanie odpadu.

LIKVIDÁCIA POUŽITÝCH ELEKTRICKÝCH A ELEKTRONICKÝCH ZARIADENÍ



Tento symbol na produktoch alebo v sprievodných dokumentoch znamená, že použité elektrické a elektronické výrobky nesmú byť pridané do bežného komunálneho odpadu. Pre správnu likvidáciu, obnovu a recykláciu odovzdajte tieto výrobky na určené zberné miesta. Alternatívne v niektorých krajinách Európskej únie alebo v iných európskych krajinách môžete vrátiť svoje výrobky miestnemu predajcovi pri kúpe ekvivalentného nového produktu. Správnu likvidáciu tohto produktu pomôžete zachovať cenné prírodné zdroje a napomáhate prevencii potenciálnych negatívnych dopadov na životné prostredie a ľudské zdravie, čo by mohli byť dôsledky nesprávnej likvidácie odpadov. Ďalšie podrobnosti si vyžiadajte od miestneho úradu alebo najbližšieho zberného miesta. Pri nesprávnej likvidácii tohto druhu odpadu môžu byť v súlade s národnými predpismi udelené pokuty.

Pre podnikové subjekty v krajinách Európskej únie

Ak chcete likvidovať elektrické a elektronické zariadenia, vyžiadajte si potrebné informácie od svojho predajcu alebo dodávateľa.

Likvidácia v ostatných krajinách mimo Európskej únie

Tento symbol je platný v Európskej únii. Ak chcete tento výrobok zlikvidovať, vyžiadajte si potrebné informácie o správnom spôsobe likvidácie od miestnych úradov alebo od svojho predajcu.



Tento výrobok spĺňa všetky základné požiadavky smerníc EÚ, ktoré sa naň vzťahujú.

Zmeny v texte, dizajne a technických špecifikáciách sa môžu meniť bez predchádzajúceho upozornenia a vyhradzujeme si právo na ich zmenu.

Čeština je pôvodná verzia.

Adresa výrobcu: FAST ČR, a.s., Černokostecká 1621, Říčany CZ-25101

Manufacturer/Výrobce/Výrobca:
FAST ČR, a.s.
Černokostecká 1621
CZ-251 01 Říčany

PHILCO® 

**is a registered trademark used under license from
Electrolux International Company, U.S.A.**

CKPHO-R01-A