

- |                                    |                                    |
|------------------------------------|------------------------------------|
| <b>EN ■ User Manual</b>            | <b>A4 Laminator</b>                |
| <b>CZ ■ Uživatelská příručka</b>   | <b>A4 laminovačka</b>              |
| <b>SK ■ Používateľská príručka</b> | <b>A4 laminovačka</b>              |
| <b>HU ■ Felhasználói kézikönyv</b> | <b>A4-es lamináló</b>              |
| <b>PL ■ Podręcznik użytkownika</b> | <b>A4 laminator</b>                |
| <b>SR ■ Korisnički priručnik</b>   | <b>A4 aparat za plastifikaciju</b> |
| <b>HR ■ Korisničko uputstvo</b>    | <b>A4 plastifikator</b>            |
| <b>EL ■ Εγχειρίδιο Χρήστη</b>      | <b>Πλαστικοποιητής Α4</b>          |

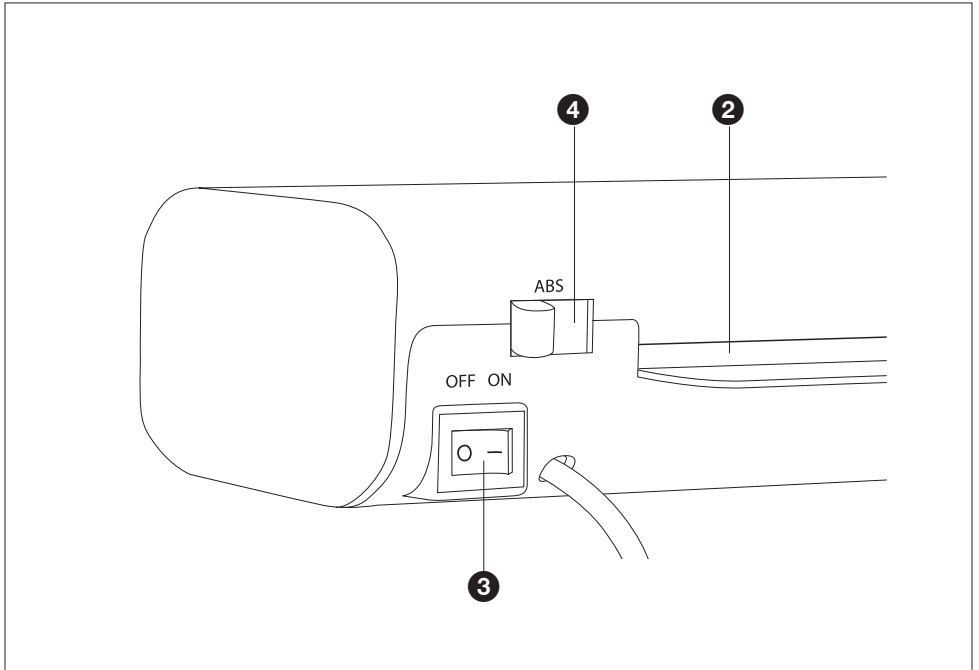
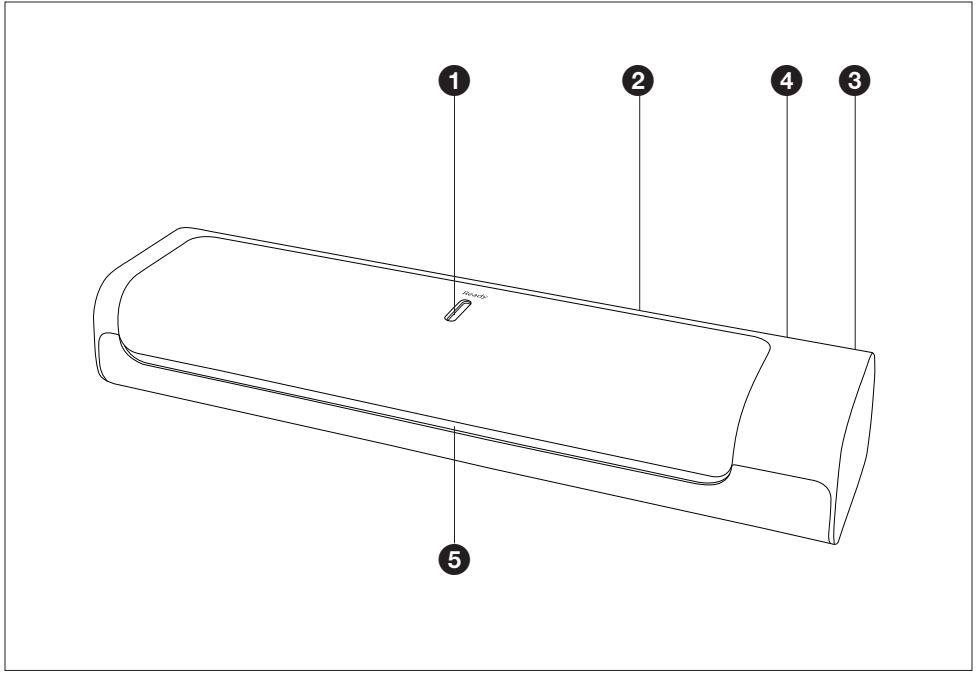
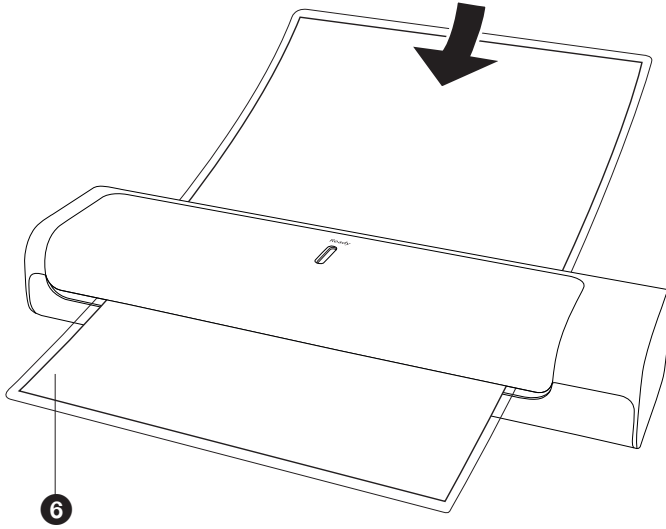
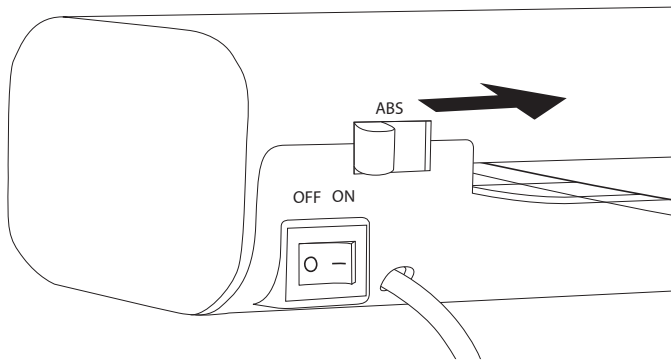

**A****B**

## Components

- 1 Ready indicator
- 2 Laminating pouch infeed slot
- 3 ON/OFF switch
- 4 ABS switch (antiblocking system)
- 5 Laminating pouch output slot
- 6 Laminating pouch

## General information

### Reading and storing the user manual

This user manual accompanies this A4 laminator (hereafter referred to as “laminator”), and contains important information on setup and handling. Before using the laminator, read the user manual carefully. This particularly applies to the safety instructions. Failure to do so may result in personal injury or damage to the laminator. Store the user manual for further use. Make sure to include this user manual when passing the laminator on to third parties. The user manual is based on the standards and rules in force in the European Union. When abroad, you must also observe country-specific guidelines and laws.

### Proper use

The laminator is only designed for laminating. It is only intended for private use and not suitable for commercial purposes. Only use the laminator as described in this user manual. Using it in any other way is deemed improper and may result in damage to property or even personal injury. The laminator is not a children's toy. The manufacturer or vendor cannot be held liable for damages incurred through improper or incorrect use.

### Explanation of symbols

The following symbols are used on the product, in the user manual or on the packaging.



Declaration of conformity (see chapter “Declaration of conformity”): Products labelled with this symbol meet all applicable provisions of the European Economic Area.



The symbol indicates that the product is of CLASS II (double insulated) construction. It does not require a safety connection to electrical earth (ground). It contains no touchable metallic parts, which could conduct voltage in the event of a fault.



Only use the laminator in indoor areas.



Read the instruction manual carefully before using the laminator for the first time and keep it for later reference.

## Explanation of symbols and notes

The following symbols and signal words are used in this user manual.



**WARNING!**

This signal symbol / word designates a hazard with moderate risk, which may result in death or severe injury if not avoided.

**NOTICE!**

This signal word warns of possible damage to property.



This symbol provides you with useful additional information on handling and use.

## General safety instructions



**WARNING!**

### **Risk of electric shock!**

A faulty electrical installation, excessive line voltage or incorrect operation may result in an electric shock.

- Only connect the laminator in indoor areas and only to a properly installed 220–240 V~ socket.
- Only connect the laminator to an easily accessible socket outlet near the equipment so that you can quickly disconnect it from the grid in case of a failure.
- Do not operate the laminator if it is visibly damaged or if the power cable or power plug is defective.
- If the power cable of the laminator is damaged, the manufacturer, its customer service team or a person with technical qualifications must replace it.
- Do not open the housing; instead, have a qualified professional perform repairs. To do so, contact the service address indicated on the warranty card. Liability and warranty claims are waived in the event of repairs or conversions performed by the user, improper connection of the device or incorrect operation.
- Only parts that comply with the original device data may be used for repairs. Electrical and mechanical parts, which are essential for providing protection against sources of danger, are located in this laminator.
- Do not operate the laminator with an external timer or separate telecontrol system.
- Do not immerse the laminator or the power cable or power plug in water or other liquids.
- Never touch the power plug with damp hands.
- Do not perform any other work (such as cleaning) on the laminator while it is operating.
- Never pull the power plug out of the socket by the power cable; instead, always do so by taking hold of the power plug.
- Never use the power cable as a carrying strap.
- Keep the laminator, power plug and power cable away from open flames and hot surfaces.
- Lay the power cable so that it does not pose a tripping hazard.
- Do not kink the power cable and do not lay it over sharp edges.
- Only use the laminator in indoor areas. Do not use it in wet rooms.
- Never store the laminator so that it is at risk of falling into a bath tub or washbasin.
- Never reach to retrieve the laminator if it has fallen in water. In such a case, immediately disconnect the power plug.
- Make sure that children do not insert any objects into the laminator.
- Always switch the laminator off and pull the power plug out of the socket when you are not using the laminator, cleaning it or in the event of a fault.



## WARNING!

**Danger for children and persons with impaired physical, sensory or mental capacities (e.g. partially disabled persons, older persons with reduced physical and/or mental capacities) or lack of experience and knowledge (e.g. older children).**

- This laminator may be used by children from the age of eight as well as persons with impaired physical, sensory or mental capacities or those lacking experience and knowledge if they are supervised or have been instructed in how to safely use the laminator and have understood the risks associated with operating it. Children must not play with the laminator.
- Cleaning and user maintenance must not be performed by unsupervised children.
- Keep children under eight years of age away from the laminator and connector cable.
- Do not leave the laminator unattended while it is operating and do not perform any other activities during operation.
- Make sure that children do not play with the packaging wrapper. Children may get caught in it when playing and suffocate.
- Keep the laminator away from pets.
- Clearly advise other users of the risks.

## NOTICE!

### Risk of damage!

Improper handling of the laminator may damage the laminator.

- Place the laminator on an easily accessible, level, dry, heatresistant and sufficiently stable work surface. Do not place the laminator on the edge of the work surface.
- Avoid the build-up of heat by not placing the laminator directly up against a wall or under cupboards or similar.
- Protect the laminator from direct sunlight.
- Never place the laminator on or near hot surfaces (e.g. stovetops, heaters etc.).
- Ensure that the power cable does not come into contact with hot parts.
- Never expose the laminator to high temperatures (e.g. heaters etc.) or to the effects of the weather.
- Never laminate damp documents or organic objects (e.g. flowers, leaves etc.).
- Do not cut the laminating pouches into pieces before laminating and do not in any case cut off the sealed edges from the laminating sheets.
- Stop using the laminator if its plastic parts exhibit cracks or breaks or are deformed. Only replace damaged parts with corresponding original spare parts.
- Only laminate at room temperature (approx. 10–25 °C).
- Never insert metallic objects (e.g. paper clips, staples etc.) or objects other than laminating pouches which are intended for this laminator into the laminating pouch infeed slot.
- The laminator has vents. Never cover them with other objects such as magazines, blankets or similar.
- Never fill the laminator with liquid.
- Never attempt to clean the laminator by immersing it in water and do not use a steam cleaner to clean it. Otherwise, you could damage the laminator.

## First use

### Checking the laminator and package contents

## NOTICE!

### Risk of damage!

If you are not cautious when opening the packaging with a sharp knife or other pointy object, you may quickly damage the laminator.

- Be very careful when opening the packaging.
1. Take the laminator out of the packaging.
  2. Check to make sure that the delivery is complete.
  3. Check whether the laminator or the individual parts exhibit damage. If this is the case, do not use the laminator. Contact the manufacturer at the service address specified on the warranty card.

## Setting up the laminator

1. Position the laminator so that there is enough space to insert a laminating pouch ⑥. Do not position the laminator directly in front of a wall or other objects.
2. Connect the power plug to a properly installed socket (220–240 V~, 50 Hz).

## Activating/deactivating the laminator

1. Move the **ON/OFF** switch ③ to **ON (-)** to switch the laminator on.



- The ready indicator ① will turn from black to red once the laminator has reached the correct temperature for lamination.
- The preheating time may vary depending on the ambient temperature and air humidity.

2. Move the **ON/OFF** switch to **OFF (-)** to switch the laminator off.

## Operation



### WARNING!

#### Risk of injury!

Handling the laminator improperly may result in injury.

- If an object (e.g. sleeves, tie etc.) is unintentionally taken into the laminating pouch infeed slot, immediately disconnect the power plug.

### NOTICE!

#### Risk of damage!

Improper handling of the laminator may lead to damage to the laminator or documents.

- Do not in any case laminate documents with a treated surface (e.g. fax or thermopaper, Polaroid pictures etc.) and papers with surfaces that may be altered through heat (e.g. tickets, ultrasonic scans etc.).
- Only use one laminating pouch per lamination, as laminating pouches may stick tightly together.
- Do not leave any laminating pouches in or next to the laminator after lamination.



When using the laminator, a slight odour may be produced. Ensure there is sufficient ventilation in the room, e.g. by opening windows.

## Laminating

1. Move the **ON/OFF** switch ③ auf **ON (-)**. The ready indicator ① will turn from black to red within the next 1 ½–2 minutes.
2. Once the ready indicator is red, place the document between the two sides of the laminating pouch ⑥. Make sure that the document is flush with and aligned as close as possible to the sealed edge of the laminating pouch.
3. Position the article to be laminated inside the corresponding laminating pouch and centre. Ensure that the laminating pouch protrudes on all sides.



**Note:** The laminating pouch can stick together slightly. Move the laminating pouch backwards and forwards between your thumb and index finger to release both sides of the laminating pouch from each other.

4. Insert the laminating pouch so that it is centered and with the closed-edge first into the laminating pouch infeed slot ② on the back of the laminator (see **fig. A**). The heating rollers will automatically pull the laminating pouch in and move it to the laminating pouch output slot ⑤ on the front of the laminator. Don't use force to pull out the laminating pouch.
5. Remove the laminating pouch and let it cool off briefly on a flat surface.



- If necessary, you can cut off excessive material after it has cooled off.
- Repeat the process if the laminating pouch has not adequately adhered to the document.

6. Move the **ON/OFF** switch to **OFF (-)** to switch the laminator off.

## Removing a jammed laminating pouch

The laminator is equipped with an antiblocking system. If the laminating pouch was not inserted straight or it becomes jammed in the laminator, proceed as follows:

1. Move the ABS switch ④ towards the laminating pouch infeed slot ② hold it down (see **fig. B**).
2. Pull the laminating pouch ⑥ out of the laminator.



It is recommended you pull the laminating pouch out in the direction of its larger end.

3. You can place the document in a new laminating pouch and laminate it again.

## Cleaning



### WARNING!

#### Burn hazard!

The laminator will become hot during operation. You may burn yourself.

- Always let the laminator cool off completely before you clean it.

### NOTICE!

#### Risk of short circuit!

Water or other liquids that have penetrated the housing may cause a short circuit.

- Never submerge the laminator in water or other liquids.
- Make sure that no water or other liquids penetrate the housing.

### NOTICE!

#### Risk of damage!

Improper handling of the laminator may result in damage to the laminator.

- Do not use any aggressive cleaners, brushes with metal or nylon bristles, sharp or metallic cleaning utensils such as knives, metal sponges and the like. They could damage the surfaces.
  - Do not in any case place the laminator in the dishwasher. It would be destroyed as a result.
1. Disconnect the power plug before cleaning.
  2. Let the laminator cool off completely.
  3. Use a damp cloth to wipe off the laminator. Let all parts dry completely afterwards.

## Cleaning the heating rollers

1. Switch the laminator on by moving the **ON/OFF** switch ③ to **ON (-)**.
2. Once the ready indicator ① turns red, fold a sheet of paper and insert it, folded-edge first, into the laminating pouch infeed slot ②.
3. Keep repeating this process until no more glue deposits cling to the paper.
4. Switch the laminator off by moving the **ON/OFF** switch to **OFF (O)**.

## Storage

### NOTICE!

#### Risk of damage!

Improper storage of the laminator may result in damage to the laminator.

- Never store the laminator next to a heat source.
- Do not fold or crush the power cable.



- Only store the laminator if it is dry.
- Always store the laminator in a clean, dry area that is protected from direct sunlight and is not accessible for children.
- Use the original packaging for storage.

## Technical data

<b>Model:</b>	SLA 211
<b>Input voltage:</b>	220–240 V ~, 50 Hz
<b>Power consumption:</b>	heating: 550 W; 2.4 A / operation: 60 W; 0.25 A
<b>Protection class:</b>	II 
<b>Weight:</b>	approx. 1.1 kg
<b>Dimensions (W × D × H):</b>	approx. 336 × 115 × 62 mm
<b>Preheating time:</b>	1 ½–2 min.
<b>Pouch thickness:</b>	150 to 250 mic (2x75 to 2x125 mic)
<b>Operating speed:</b>	400 mm/min.
<b>Laminating temperature:</b>	approx. 135 °C
<b>Maximum film size:</b>	up to A4
<b>Rolling mechanism:</b>	2 rollers
<b>Lamination:</b>	hot lamination
<b>Ready indicator:</b>	heat transfer technology
<b>ABS function:</b>	yes

Technical changes reserved.

## **INSTRUCTIONS AND INFORMATION REGARDING THE DISPOSAL OF USED PACKAGING MATERIALS**

Dispose of packaging material at a public waste disposal site.

## **DISPOSAL OF USED ELECTRICAL AND ELECTRONIC APPLIANCES**



The meaning of the symbol on the product, its accessory or packaging indicates that this product shall not be treated as household waste. Please, dispose of this product at your applicable collection point for the recycling of electrical & electronic equipment waste. Alternatively in some states of the European Union or other European states you may return your products to your local retailer when buying an equivalent new product. The correct disposal of this product will help save valuable natural resources and help in preventing the potential negative impact on the environment and human health, which could be caused as a result of improper liquidation of waste. Please ask your local authorities or the nearest waste collection centre for further details. The improper disposal of this type of waste may fall subject to national regulations for fines.

### **For business entities in the European Union**

If you wish to dispose of an electrical or electronic device, request the necessary information from your seller or supplier.

### **Disposal in other countries outside the European Union**

If you wish to dispose of this product, request the necessary information about the correct disposal method from local government departments or from your seller.



The product meets EU requirements.

Changes to the text, design and technical specifications may occur without prior notice and we reserve the right to make these changes.

Manufacturer: Fast ČR, a.s., U Sanitasu 1621, CZ 251 01 Říčany

# SENCOR®

## EN Warranty conditions

### Warranty card is not a part of the device packaging.

This product is warranted for the period of 24 months from the date of purchase to the end-user. Warranty is limited to the following conditions. Warranty is referred only to the customer goods using for common domestic use. The claim for service can be applied either at dealer's shop where the product was bought, or at below mentioned authorized service shops. The end-user is obligated to set up a claim immediately when the defects appeared but only till the end of warranty period. The end user is obligated to cooperate to certify the claiming defects. Only completed and clean (according to hygienic standards) product will be accepted. In case of eligible warranty claim the warranty period will be prolonged by the period from the date of claim application till the date of taking over the product by end-user, or the date the end-user is obligated to take it over. To obtain the service under this warranty, end-user is obligated to certify his claim with duly completed following documents: receipt, certificate of warranty, certificate of installation.

### This warranty is void especially if apply as follows:

- Defects which were put on sale.
- Wear-out or damage caused by common use.
- The product was damaged by unprofessional or wrong installation, used in contrary to the applicable instruction manual, used in contrary to legal enactment and common process of use or used for another purpose which has been designed for.
- The product was damaged by uncared-for or insufficient maintenance.
- The product was damaged by dirt, accident of force majeure (natural disaster, fire, and flood).
- Defects on functionality caused by low duality of signal, electromagnetic field interference etc.
- The product was mechanically damaged (e.g. broken button, fall).
- Damage caused by use of unsuitable media, fillings, expendable supplies (batteries) or by unsuitable working conditions (e.g. high temperatures, high humidity, quakes).
- Repair, modification or other failure action to the product by unauthorized person.
- End-user did not prove enough his right to claim (time and place of purchase).
- Data on presented documents differs from data on products.
- Cases when the claiming product cannot be indentified according to the presented documents (e.g. the serial number or the warranty seal has been damaged).

### Authorized service centers

Visit [www.sencor.com](http://www.sencor.com) for detailed information about authorized service centers.

## Popis

- 1 Indikátor Ready (Připraveno)
- 2 Štěrbina pro vstup laminovacího pouzdra
- 3 Vypínač ON/OFF (Zapnuto/Vypnuto)
- 4 Přepínač ABS (antiblokovací systém)
- 5 Štěrbina pro výstup laminovacího pouzdra
- 6 Laminovací pouzdro

## Obecné informace

### Přečtení a uschování této uživatelské příručky

Tato uživatelská příručka dodávaná k této A4 laminovačce (dále jen „laminovačka“) obsahuje důležité informace o instalaci a způsobu používání. Před použitím této laminovačky si tuto uživatelskou příručku pozorně přečtěte. To se týká zejména bezpečnostních pokynů. Pokud tak neučiníte, může dojít k zranění osob nebo poškození této laminovačky. Uschovejte uživatelskou příručku pro pozdější použití. Zajistěte, aby při předání této laminovačky třetí straně byla předána i uživatelská příručka. Tato uživatelská příručka vychází z norem a pravidel platných v Evropské unii. V zahraničí musíte rovněž dodržovat směrnice a zákony platné v dané zemi.

### Správné použití

Tato laminovačka je navržena pouze pro laminování. Je určena pouze pro soukromé použití a není vhodná pro komerční účely. Používejte tuto laminovačku pouze způsobem popsáním v této uživatelské příručce. Jakékoli jiné použití je považováno za nesprávné a může způsobit poškození majetku nebo dokonce zranění osob. Tato laminovačka není hračkou pro děti. Výrobce ani prodejce nenese odpovědnost za škody způsobené nevhodným nebo nesprávným používáním.

### Vysvětlení symbolů

Následující symboly se používají na produktu, v této uživatelské příručce nebo na obalu.



Prohlášení o shodě (viz kapitola „Prohlášení o shodě“): Produkty označené tímto symbolem splňují všechna platná ustanovení Evropského hospodářského prostoru.



Tento symbol indikuje, že produkt používá konstrukci TŘÍDY II (dvojitá izolace). Nevyžaduje bezpečnostní připojení k elektrické zemi (uzemnění). Neobsahuje žádné nechráněné kovové díly, které by mohly být v případě poruchy pod napětím.



Používejte tuto laminovačku pouze v interiérech.



Před prvním použitím této laminovačky si prosím pozorně přečtěte návod k obsluze a uschovejte jej pro pozdější použití.

## Vysvětlení symbolů a poznámek

V této uživatelské příručce se používají následující symboly a signální slova.



Tento signální symbol/slovo označuje nebezpečí se středním rizikem, jehož ignorování může způsobit vážné zranění nebo smrt.



Toto signální slovo varuje před možným poškozením majetku.



Tento symbol označuje užitečné doplňující informace o ovládání a používání.

## Obecné bezpečnostní pokyny



### Nebezpečí úrazu elektrickým proudem!

Chybná elektrická instalace, nadměrné síťové napětí nebo nesprávné ovládání mohou způsobit úraz elektrickým proudem.

- Tuto laminovačku používejte pouze v interiérech a připojte pouze do správně nainstalované zásuvky 220–240 V~.
- Připojte tuto laminovačku vždy do snadno dostupné síťové zásuvky v její blízkosti, abyste ji mohli v případě poruchy rychle odpojit od sítě.
- Nepoužívejte tuto laminovačku, jestliže je viditelně poškozená nebo pokud má vadný napájecí kabel nebo napájecí zástrčku.
- Pokud je poškozen napájecí kabel této laminovačky, musí jej vyměnit výrobce, technici jeho zákaznického servisu nebo osoba s příslušnou technickou kvalifikací.
- Neotevírejte kryt tohoto zařízení; požádejte o opravu školeného profesionálního technika. Kontaktujte jej na servisní adrese uvedené na záručním listě. V případě oprav nebo změn provedených uživatelem, nesprávného připojení zařízení nebo nesprávného ovládání neneseme žádnou odpovědnost a záruka pozbývá platnosti.
- Pro opravy je dovoleno používat pouze díly vyhovující parametrům původního zařízení. Elektrické a mechanické díly, které jsou nezbytné pro zajištění ochrany před zdroji nebezpečí, jsou umístěny uvnitř této laminovačky.
- Neovládejte tuto laminovačku pomocí externího časovače nebo samostatného systému dálkového ovládání.
- Neponořujte tuto laminovačku, napájecí kabel nebo napájecí zástrčku do vody nebo jiné tekutiny.
- Nikdy se nedotýkejte napájecí zástrčky mokřýma rukama.
- Během provozu laminovačky na ní neprovádějte žádné jiné činnosti (například čištění).
- Nikdy nevytahujte napájecí zástrčku ze zásuvky tahem za napájecí kabel; vždy uchopte napájecí zástrčku.
- Nikdy nepoužívejte napájecí kabel jako nosný popruh.
- Udržujte tuto laminovačku, napájecí zástrčku a napájecí kabel mimo dosah otevřeného ohně a horkých povrchů.
- Napájecí kabel ved'te tak, aby o něj nemohl nikdo zakopnout.
- Nedělejte na napájecím kabelu smyčky a neved'te jej přes ostré hrany.
- Používejte tuto laminovačku pouze v interiérech. Nepoužívejte ji ve vlhkých místnostech.
- Nikdy neskladujte tuto laminovačku tak, aby hrozilo nebezpečí jejího pádu do vany nebo umyvadla.
- Nikdy nesahejte na laminovačku, která spadla do vody. V takovém případě okamžitě odpojte napájecí zástrčku ze zásuvky.
- Zajistěte, aby děti nestrkaly do této laminovačky žádné předměty.
- Pokud nebudete tuto laminovačku používat, před jejím čištěním nebo v případě poruchy vždy laminovačku vypněte a vytáhněte její napájecí zástrčku ze zásuvky.



## VAROVÁNÍ!

**Nebezpečí pro děti a osoby se zhoršenými fyzickými, smyslovými nebo duševními schopnostmi (např. částečně invalidní osoby, starší osoby s omezenými fyzickými a/nebo duševními schopnostmi), nebo osoby s nedostatkem zkušeností a znalostí (např. starší děti).**

- Tuto laminovačku smí používat děti od osmi let věku, stejně jako osoby se zhoršenými fyzickými, smyslovými nebo duševními schopnostmi nebo osoby s nedostatkem zkušeností a znalostí pouze tehdy, když jsou pod dozorem nebo byly poučeny o bezpečném používání této laminovačky a rozumí nebezpečím spojeným s jejím ovládním. Děti si s touto laminovačkou nesmějí hrát.
- Čištění a užívatelskou údržbu nesmí provádět děti bez dohledu dospělých.
- Udržujte děti mladší osmi let v dostatečné vzdálenosti od této laminovačky a kabelu s konektory.
- Během provozu nenechávejte tuto laminovačku bez dozoru a neprovádějte žádné jiné činnosti.
- Zajistěte, aby si děti nehrály s obalovým materiálem. Během hry by se děti mohly dostat dovnitř a udusit se.
- Udržujte tuto laminovačku v dostatečné vzdálenosti od domácích zvířat.
- Jasně upozorněte ostatní uživatele na nebezpečí.

## UPOZORNĚNÍ!

### Nebezpečí poškození!

Nesprávná manipulace s touto laminovačkou může způsobit poškození laminovačky.

- Umístěte tuto laminovačku na snadno dostupnou, rovnou, suchou, teplovzdušnou a dostatečně stabilní pracovní plochu. Nestavte tuto laminovačku na okraj pracovní plochy.
- Nestavte tuto laminovačku přímo naproti stěny, pod skříň apod., abyste zabránili akumulaci tepla.
- Chraňte tuto laminovačku před přímým slunečním světlem.
- Nikdy nestavte tuto laminovačku na horké povrchy nebo do jejich blízkosti (např. horní částí kamen, topná tělesa apod.).
- Zajistěte, aby napájecí kabel nepřišel do styku s horkými díly.
- Nikdy tuto laminovačku nevystavujte vysokým teplotám (např. od topných těles apod.) nebo vlivům počasí.
- Nikdy neprovádějte laminaci vlhkých dokumentů nebo organických předmětů (např. květy, listy apod.).
- Neřežte laminovací pouzdra před laminováním na kusy a v žádném případě neodřezávejte z laminovacích listů zatavené hrany.
- Pokud zpozorujete na plastových dílech laminovačky praskliny, trhliny nebo deformace, přestaňte laminovačku používat. Nahradeť poškozené díly výhradně příslušnými originálními náhradními díly.
- Laminaci provádějte pouze při pokojové teplotě (přibl. 10–25 °C).
- Nikdy nevkládejte do štěrbin pro vstup laminovacího pouzdra žádné kovové předměty (např. kancelářské sponky, skoby apod.) nebo jiné předměty, než laminovací pouzdra určená pro tuto laminovačku.
- Tato laminovačka je opatřena větracími otvory. Nikdy tyto otvory nezakrývejte jinými předměty, jako například časopisy, příkrývkami apod.
- Nikdy nelijte do této laminovačky tekutiny.
- Nikdy se nepokoušejte tuto laminovačku vyčistit jejím ponořením do vody a nepoužívejte pro její čištění parní čistič. V opačném případě byste mohli laminovačku poškodit.

## První použití

### Kontrola laminovačky a obsahu balení

## UPOZORNĚNÍ!

### Nebezpečí poškození!

Pokud nebudete při otevírání obalu ostrým nožem nebo jiným špičatým předmětem opatrní, může snadno dojít k poškození této laminovačky.

- Proto buďte při otevírání obalu velmi opatrní.

1. Vyměte laminovačku z obalu.
2. Zkontrolujte, zda je dodávka kompletní.
3. Zkontrolujte, zda laminovačka nebo jednotlivé díly nevykazují poškození. Pokud tomu tak je, laminovačku nepoužívejte. Kontaktujte výrobce na servisní adrese uvedené na záručním listě.

## Instalace laminovačky

1. Umístěte laminovačku tak, aby existoval dostatek místa pro vložení laminovacího pouzdra ❹. Nestavte tuto laminovačku přímo před stěnu nebo jiné předměty.
2. Připojte napájecí zástrčku do správně nainstalované zásuvky (220–240 V~, 50 Hz).

## Zapnutí/vypnutí laminovačky

1. Pro zapnutí této laminovačky přepněte vypínač **ON/OFF** ❸ do polohy **ON (-)** (Zapnuto).

- i**
- Jakmile laminovačka dosáhne správné teploty pro laminování, změní se barva indikátoru připravenosti ❶ z černé na červenou.
  - Doba předehřívání se může lišit v závislosti na teplotě okolí a vlhkosti vzduchu.
2. Pro vypnutí této laminovačky přepněte vypínač **ON/OFF** do polohy **OFF (-)** (Vypnuto).

## Ovládání



### VAROVÁNÍ!

#### Nebezpečí zranění!

Nesprávné použití této laminovačky může způsobit zranění.

- Pokud se nějaký předmět (např. rukáv, kravata apod.) neopatrností dostane do štěrbin pro vstup laminovacího pouzdra, okamžitě odpojte napájecí zástrčku ze zásuvky.

### UPOZORNĚNÍ!

#### Nebezpečí poškození!

Nesprávná použití této laminovačky může způsobit poškození laminovačky nebo dokumentů.

- V žádném případě nelaminujte dokumenty s upraveným povrchem (např. faxový nebo termografický papír, obrázky z Polaroidu apod.) a papír s povrchem, který není odolný vůči působení tepla (např. jízdenky, ultrazvukové snímky apod.).
- Při laminování používejte vždy jen jedno laminovací pouzdro, protože by se více laminovacích pouzder mohlo slepit pevně k sobě.
- Po laminování nenechávejte žádná laminovací pouzdra v laminovačce nebo v její blízkosti.



Při použití této laminovačky může vznikat slabý zápach. Zajistěte, aby byla místnost dostatečně odvětrána, například otevřením oken.

## Laminování

1. Přepněte vypínač **ON/OFF** ❸ do polohy **ON (-)** (Zapnuto). Indikátor připravenosti ❶ během dalších 1½–2 minut změní barvu z černé na červenou.
2. Jakmile bude mít indikátor připravenosti červenou barvu, umístěte dokument mezi dvě strany laminovacího pouzdra ❹. Zajistěte, aby byl dokument zarovnaný se zataveným okrajem laminovacího pouzdra a umístěn co nejbližší k tomuto okraji.
3. Vložte laminovaný předmět do vhodného laminovacího pouzdra a umístěte jej doprostřed. Ujistěte se, že laminovací pouzdro na všech stranách vyčnívá.



**Poznámka:** Laminovací pouzdro může být mírně slepeno. Posuňte laminovací pouzdro pomocí palce a ukazováčku dozadu a dopředu, aby se obě strany laminovacího pouzdra od sebe oddělily.

- Vložte laminovací pouzdro tak, aby bylo uprostřed a aby uzavřený okraj vstupoval jako první do podávací štěrbině pro vstup laminovacího pouzdra ② v zadní části laminovačky (viz **obr. A**). Zahřívací válce automaticky vtáhnou laminovací pouzdro dovnitř a posunou jej do štěrbině pro výstup laminovacího pouzdra ⑤ v přední části laminovačky. Nevytahujte laminovací pouzdro silou.
- Vyjměte laminovací pouzdro a nechte jej krátce vychladnout na rovné ploše.



- V případě potřeby můžete nadbytečný materiál po vychladnutí odřezat.
- Pokud laminovací pouzdro nepřilne dostatečně k dokumentu, celý proces zopakujte.

- Pro vypnutí této laminovačky přepněte vypínač **ON/OFF** do polohy **OFF (-)** (Vypnuto).

## Odstranění vzpříčeného laminovacího pouzdra

Vaše laminovačka je vybavena antiblokovacím systémem. Pokud nebylo laminovací pouzdro vloženo rovně nebo pokud se v laminovačce vzpříčí, postupujte následovně:

- Posuňte ABS přepínač ④ směrem k štěrbině pro vstup laminovacího pouzdra ② a přidržte jej (viz **obr. B**).
- Vytáhněte laminovací pouzdro ⑥ z laminovačky.



Doporučujeme vytáhnout laminovací pouzdro ve směru jeho většího konce.

- Nyní můžete dokument vložit do nového laminovacího pouzdra a znovu provést laminování.

## Čištění



### VAROVÁNÍ!

#### Nebezpečí popálení!

Během provozu se tato laminovačka zahřívá. Hrozí nebezpečí popálení.

- Před čištěním nechte laminovačku vždy zcela vychladnout.

### UPOZORNĚNÍ!

#### Nebezpečí zkratu!

Voda nebo jiné tekutiny mohou v případě vniknutí do krytu způsobit zkrat.

- Nikdy nepoňujte tuto laminovačku do vody nebo jiných tekutin.
- Zajistěte, aby se do krytu nedostala voda nebo jiné tekutiny.

### UPOZORNĚNÍ!

#### Nebezpečí poškození!

Nesprávná manipulace s touto laminovačkou může způsobit její poškození.

- Nepoužívejte žádné agresivní čisticí prostředky, kartáče s kovovými nebo nylonovými štětiniemi, ostré nebo kovové čisticí potřeby, jako například nože, drátěnky apod. Mohly by poškodit povrch.
  - V žádném případě nevkládejte tuto laminovačku do myčky nádobí. Došlo by k jejímu zničení.
- Před čištěním odpojte napájecí zástrčku ze zásuvky.
  - Nechte laminovačku zcela vychladnout.
  - Pro čištění laminovačky použijte navlhčený hadřík. Pak nechte všechny díly zcela uschnout.

## Čištění zahřívacích válců

- Zapněte laminovačku přepnutím vypínače **ON/OFF** ③ do polohy **ON (-)** (Zapnuto).
- Jakmile bude mít indikátor připravenosti ① červenou barvu, složte list papíru a vložte jej složenou hranou napřed do štěrbině pro vstup laminovacího pouzdra ②.
- Opakujte tento postup, dokud na papíru nebudou žádné zbytky lepidla.
- Vypněte laminovačku přepnutím vypínače **ON/OFF** do polohy **OFF (O)** (Vypnuto).



## Skladování

### UPOZORNĚNÍ!

#### Nebezpečí poškození!

Nesprávné skladování této laminovačky může způsobit její poškození.

- Nikdy neskladujte tuto laminovačku v blízkosti zdroje tepla.
- Neohýbejte a nemačkejte napájecí kabel.
- Uskladněte laminovačku až po jejím uschnutí.
- Laminovačku vždy skladujte na čistém a suchém místě, chráněném před přímým slunečním světlem a nedostupným pro děti.
- Pro skladování používejte původní obal.

## Technické údaje

<b>Model:</b>	SLA 211
<b>Vstupní napětí:</b>	220–240 V ~, 50 Hz
<b>Spotřeba energie:</b>	zahřívání: 550 W; 2,4 A / provoz: 60 W; 0,25 A
<b>Třída ochrany:</b>	II 
<b>Hmotnost:</b>	přibl. 1,1 kg
<b>Rozměry (Š × H × V):</b>	přibl. 336 × 115 × 62 mm
<b>Doba předehřívání:</b>	1½–2 min.
<b>Tloušťka pouzdra:</b>	150 až 250 mic (2x75 až 2x125mic)
<b>Provozní rychlost:</b>	400 mm/min.
<b>Laminovací teplota:</b>	přibl. 135 °C
<b>Maximální velikost fólie:</b>	max. A4
<b>Posuvný mechanismus:</b>	2 válce
<b>Laminování:</b>	laminování za tepla
<b>Indikátor připravenosti:</b>	technologie tepelného přenosu
<b>Funkce ABS:</b>	ano

Vyhrazujeme si právo provádět technické změny.

## POKYNY A INFORMACE K LIKVIDACI VYŘAZENÝCH OBALOVÝCH MATERIÁLŮ

Obalový materiál odevzdejte k likvidaci do sběrného dvora.

### LIKVIDACE VYŘAZENÝCH ELEKTRICKÝCH A ELEKTRONICKÝCH ZAŘÍZENÍ



Tento symbol umístěný na produktu, příslušenství nebo obalu upozorňuje na to, že s produktem nesmí být nakládáno jako s běžným domácím odpadem. Zlikvidujte prosím tento produkt ve sběrném dvoře určeném k recyklaci elektrických a elektronických zařízení. V některých státech Evropské unie nebo v některých evropských zemích můžete při nákupu ekvivalentního nového produktu vrátit vaše produkty místnímu prodejci. Správnou likvidací tohoto produktu pomáháte chránit cenné přírodní zdroje a předcházet možným negativním dopadům na životní prostředí a lidské zdraví, ke kterým by mohlo dojít v důsledku nesprávné likvidace odpadu. Další podrobnosti vám poskytnou místní úřady nebo nejbližší sběrný dvůr pro likvidaci odpadu. Nesprávná likvidace tohoto typu odpadu může být podle zákona předmětem udělení pokuty.

#### Pro firemní jednotky v Evropské unii

Pokud potřebujete zlikvidovat elektrické nebo elektronické zařízení, požádejte vašeho prodejce nebo dodavatele o nezbytné informace.

#### Likvidace v zemích mimo Evropskou unii

Pokud chcete tento produkt zlikvidovat, požádejte o nezbytné informace o správném způsobu likvidace místní úřady nebo vašeho prodejce.



Tento produkt splňuje požadavky EU.

Text, design a technické údaje se mohou změnit bez předchozího upozornění, a vyhrazujeme si právo provádět tyto změny.

Výrobce: Fast ČR, a. s., U Sanitasu 1621, CZ 251 01 Říčany

# SENCOR®

## CZ Záruční podmínky

**Součástí balení tohoto výrobku není záruční list.**

Prodávající poskytuje kupujícímu na výrobek záruku v trvání 24 měsíců od převzetí výrobku kupujícím. Záruka se poskytuje za dále uvedených podmínek. Záruka se vztahuje pouze na nové spotřební zboží prodané spotřebiteli pro běžné domácí použití. Práva z odpovědnosti za vady (reklamací) může kupující uplatnit buď u prodávajícího, u kterého byl výrobek zakoupen nebo v níže uvedeném autorizovaném servisu. Kupující je povinen reklamaci uplatnit bez zbytečného odkladu, aby nedocházelo ke zhoršení vady, nejpozději však do konce záruční doby. Kupující je povinen poskytnout při reklamaci součinnost nutnou pro ověření existence reklamované vady. Do reklamačního řízení se přijímá pouze kompletní a z důvodů dodržení hygienických předpisů neznečištěný výrobek. V případě oprávněné reklamace se záruční doba prodlužuje o dobu od okamžiku uplatnění reklamace do okamžiku převzetí opraveného výrobku kupujícím nebo okamžiku, kdy je kupující po skončení opravy povinen výrobek převzít. Kupující je povinen prokázat svá práva reklamovat (doklad o zakoupení výrobku, záruční list, doklad o uvedení výrobku do provozu).

### **Záruka se nevztahuje zejména na:**

- vady, na které byla poskytnuta sleva;
- opotřebení a poškození vzniklé běžným užíváním výrobku;
- poškození výrobku v důsledku neodborné či nesprávné instalace, použití výrobku v rozporu s návodem k použití, platnými právními předpisy a obecně známými a obvyklými způsoby používání, v důsledku použití výrobku k jinému účelu, než ke kterému je určen;
- poškození výrobku v důsledku zanedbané nebo nesprávné údržby;
- poškození výrobku způsobené jeho znečištěním, nehodou a zásahem vyšší moci (živelná událost, požár, vniknutí vody);
- vady funkčnosti výrobku způsobené nevhodnou kvalitou signálu, rušivým elektromagnetickým polem apod. mechanické poškození výrobku (např. ulomení knoflíku, pád);
- poškození způsobené použitím nevhodných médií, náplní, spotřebního materiálu (baterie) nebo nevhodnými provozními podmínkami (např. vysoké okolní teploty, vysoká vlhkost prostředí, atřesy);
- poškození, úpravu nebo jiný zásah do výrobku provedený neoprávněnou nebo neautorizovanou osobou (servísem);
- případy, kdy kupující při reklamaci neprokáže oprávněnost svých práv (kdy a kde reklamovaný výrobek zakoupil);
- případy, kdy se údaje v předložených dokladech liší od údajů uvedených na výrobku;
- případy, kdy reklamovaný výrobek nelze ztotožnit s výrobkem uvedeným v dokladech, kterými kupující prokazuje svá práva reklamovat (např. poškození výrobního čísla nebo záruční plomba přístroje, přepisované údaje v dokladech).

### **Gestor servisu v ČR:**

**FAST ČR, a.s., U Sanitasy 1621, 251 01 Říčany; tel: 323 204 120**

**FAST ČR, a.s., Cejl 31, 602 00 Brno; tel: 531 010 295**

Více autorizovaných servisních středisek pro ČR naleznete na [www.sencor.cz](http://www.sencor.cz).

## Popis

- 1 Indikátor Ready (Pripravené)
- 2 Štrbina na vstup laminovacieho puzdra
- 3 Vypínač ON/OFF (Zapnuté/Vypnuté)
- 4 Prepínač ABS (antiblokovací systém)
- 5 Štrbina na výstup laminovacieho puzdra
- 6 Laminovacie puzdro

## Všeobecné informácie

### Prečítanie a uschovanie tejto používateľskej príručky

Táto používateľská príručka dodávaná k tejto A4 laminovačke (ďalej len „laminovačka“) obsahuje dôležité informácie o inštalácii a spôsobe používania. Pred použitím tejto laminovačky si túto používateľskú príručku pozorne prečítajte. To sa týka najmä bezpečnostných pokynov. Ak tak neurobíte, môže dôjsť k zraneniu osôb alebo poškodeniu tejto laminovačky. Uschovajte používateľskú príručku na neskoršie použitie. Zaistíte, aby pri odovzdaní tejto laminovačky tretej strane bola odovzdaná aj používateľská príručka. Táto používateľská príručka vychádza z noriem a pravidiel platných v Európskej únii. V zahraničí musíte takisto dodržiavať smernice a zákony platné v danej krajine.

### Správne použitie

Táto laminovačka je navrhnutá iba na laminovanie. Je určená iba na súkromné použitie a nie je vhodná na komerčné účely. Používajte túto laminovačku iba spôsobom opísaným v tejto používateľskej príručke. Akékoľvek iné použitie sa považuje za nesprávne a môže spôsobiť poškodenie majetku alebo dokonca zranenie osôb. Táto laminovačka nie je hračkou pre deti. Výrobca ani predajca nenesie zodpovednosť za škody spôsobené nevhodným alebo nesprávnym používaním.

### Vysvetlenie symbolov

Nasledujúce symboly sa používajú na produkte, v tejto používateľskej príručke alebo na obale.



Vyhlasenie o zhode (pozrite kapitolu „Vyhlasenie o zhode“): Produkty označené týmto symbolom spĺňajú všetky platné ustanovenia Európskeho hospodárskeho priestoru.



Tento symbol indikuje, že produkt používa konštrukciu TRIEDY II (dvojité izolácia). Nevyžaduje bezpečnostné pripojenie k elektrickej zemi (uzemnenie). Neobsahuje žiadne nechránené kovové diely, ktoré by mohli byť v prípade poruchy pod napätím.



Používajte túto laminovačku iba v interiéroch.



Pred prvým použitím tejto laminovačky si, prosím, pozorne prečítajte návod na obsluhu a uschovajte ho na neskoršie použitie.

## Vysvetlenie symbolov a poznámok

V tejto používateľskej príručke sa používajú nasledujúce symboly a signálne slová.



Tento signálny symbol/slovo označuje nebezpečenstvo so stredným rizikom, ktorého ignorovanie môže spôsobiť vážne zranenie alebo smrť.



Toto signálne slovo varuje pred možným poškodením majetku.



Tento symbol označuje užitočné doplňujúce informácie o ovládaní a používaní.

## Všeobecné bezpečnostné pokyny



### Nebezpečenstvo úrazu elektrickým prúdom!

Chybná elektrická inštalácia, nadmerné sieťové napätie alebo nesprávne ovládanie môžu spôsobiť úraz elektrickým prúdom.

- Túto laminovačku používajte iba v interiéroch a pripojte iba do správne nainštalovanej zásuvky 220 – 240 V~.
- Pripojte túto laminovačku vždy do ľahko dostupnej sieťovej zásuvky v jej blízkosti, aby ste ju mohli v prípade poruchy rýchlo odpojiť od siete.
- Nepoužívajte túto laminovačku, ak je viditeľne poškodená alebo ak má chybný napájací kábel alebo napájaciu zástrčku.
- Ak je poškodený napájací kábel tejto laminovačky, musí ho vymeniť výrobca, technici jeho zákazníckeho servisu alebo osoba s príslušnou technickou kvalifikáciou.
- Neotvárajte kryt tohto zariadenia; požiadajte o opravu školeného profesionálneho technika. Kontaktujte ho na servisnej adrese uvedenej na záručnom liste. V prípade opráv alebo zmien vykonaných používateľom, nesprávneho pripojenia zariadenia alebo nesprávneho ovládania nenesieme žiadnu zodpovednosť a záruka stráca platnosť.
- Na opravy je dovolené používať iba diely vyhovujúce parametrom pôvodného zariadenia. Elektrické a mechanické diely, ktoré sú nevyhnutné na zaistenie ochrany pred zdrojmi nebezpečenstva, sú umiestnené vnútri tejto laminovačky.
- Neovládajte túto laminovačku pomocou externého časovača alebo samostatného systému diaľkového ovládania.
- Neponárajte túto laminovačku, napájací kábel alebo napájaciu zástrčku do vody alebo inej tekutiny.
- Nikdy sa nedotýkajte napájacej zástrčky mokrými rukami.
- Počas prevádzky laminovačky na nej nevykonávajte žiadne iné činnosti (napríklad čistenie).
- Nikdy nevyťahujte napájaciu zástrčku zo zásuvky ťahom za napájací kábel; vždy uchopte napájaciu zástrčku.
- Nikdy nepoužívajte napájací kábel ako nosný popruh.
- Udržujte túto laminovačku, napájaciu zástrčku a napájací kábel mimo dosahu otvoreného ohňa a horúcich povrchov.
- Napájací kábel vedzte tak, aby oň nemohol nikto zakopnúť.
- Nerobte na napájacom kábli slučky a nevedzte ho cez ostré hrany.
- Používajte túto laminovačku iba v interiéroch. Nepoužívajte ju vo vlhkých miestnostiach.
- Nikdy neskladujte túto laminovačku tak, aby hrozilo nebezpečenstvo jej pádu do vane alebo umývadla.
- Nikdy nesiahajte na laminovačku, ktorá spadla do vody. V takom prípade okamžite odpojte napájaciu zástrčku od zásuvky.
- Zaisťte, aby deti nestrkali do tejto laminovačky žiadne predmety.

- Ak nebudete túto laminovačku používať, pred jej čistením alebo v prípade poruchy ju vždy vypnite a vytiahnite jej napájaciu zástrčku zo zásuvky.



#### **VAROVANIE!**

**Nebezpečenstvo pre deti a osoby so zhoršenými fyzickými, zmyslovými alebo duševnými schopnosťami (napr. čiastočne invalidné osoby, staršie osoby s obmedzenými fyzickými a/alebo duševnými schopnosťami), alebo osoby s nedostatkom skúseností a znalostí (napr. staršie deti).**

- Túto laminovačku smú používať deti od ôsmeho roku, rovnako ako osoby so zhoršenými fyzickými, zmyslovými alebo duševnými schopnosťami alebo osoby s nedostatkom skúseností a znalostí iba vtedy, keď sú pod dozorom alebo boli poučené o bezpečnom používaní tejto laminovačky a rozumieju nebezpečenstvám spojeným s jej ovládaním. Deti sa s touto laminovačkou nesmú hrať.
- Čistenie a používateľskú údržbu nesmú vykonávať deti bez dohľadu dospelých.
- Udržujte deti mladšie ako osem rokov v dostatočnej vzdialenosti od tejto laminovačky a kábľa s konektormi.
- Počas prevádzky nenechávajte túto laminovačku bez dozoru a nevykonávajte žiadne iné činnosti.
- Zaisťte, aby sa deti nehrali s obalovým materiálom. Počas hry by sa deti mohli dostať dovnútra a udusiť sa.
- Udržujte túto laminovačku v dostatočnej vzdialenosti od domácich zvierat.
- Jasne upozornite ostatných používateľov na nebezpečenstvá.

#### **UPOZORNENIE!**

#### **Nebezpečenstvo poškodenia!**

Nesprávna manipulácia s touto laminovačkou môže spôsobiť poškodenie laminovačky.

- Umiestnite túto laminovačku na ľahko dostupnú, rovnú, suchú, teplovzdornú a dostatočne stabilnú pracovnú plochu. Neumiestňujte túto laminovačku na okraj pracovnej plochy.
- Neumiestňujte túto laminovačku priamo naproti steny, pod skriňu a pod., aby ste zabránili akumulácii tepla.
- Chráňte túto laminovačku pred priamym slnečným svetlom.
- Nikdy neumiestňujte túto laminovačku na horúce povrchy alebo do ich blízkosti (napr. horné časti kachiel, vyhrievacie telesá a pod.).
- Zaisťte, aby napájací kábel neprišiel do styku s horúcimi dielmi.
- Nikdy túto laminovačku nevystavujte vysokým teplotám (napr. od vyhrievacích telies a pod.) alebo vplyvom počasia.
- Nikdy nevykonávajte lamináciu vlhkých dokumentov alebo organických predmetov (napr. kvety, listy a pod.).
- Nerežte laminovacie puzdrá pred laminovaním na kusy a v žiadnom prípade neodrezávajte z laminovacích listov zatavené hrany.
- Ak spozorujete na plastových dieloch laminovačky praskliny, trhliny alebo deformácie, prestaňte laminovačku používať. Nahradte poškodené diely výhradne príslušnými originálnymi náhradnými dielmi.
- Lamináciu vykonávajte iba pri izbovej teplote (pribl. 10 – 25 °C).
- Nikdy nevkładajte do štrbiny na vstup laminovacieho puzdra žiadne kovové predmety (napr. kancelárske sponky, skoby a pod.) alebo iné predmety, než laminovacie puzdrá určené pre túto laminovačku.
- Táto laminovačka je opatrená vetracími otvormi. Nikdy tieto otvory nezakrývajte inými predmetmi, ako napríklad časopismi, prikrývkami a pod.
- Nikdy nelejte do tejto laminovačky tekutiny.
- Nikdy sa nepokúšajte túto laminovačku vyčistiť jej ponorením do vody a nepoužívajte na jej čistenie parný čistič. V opačnom prípade by ste mohli laminovačku poškodiť.

## Prvé použitie

### Kontrola laminovačky a obsahu balenia

#### UPOZORNENIE!

#### Nebezpečenstvo poškodenia!

Ak nebudete pri otváraní obalu ostrým nožom alebo iným špicatým predmetom opatrní, môže ľahko dôjsť k poškodeniu tejto laminovačky.

- Preto buďte pri otváraní obalu veľmi opatrní.
- 1. Vyberte laminovačku z obalu.
- 2. Skontrolujte, či je dodávka kompletná.
- 3. Skontrolujte, či laminovačka alebo jednotlivé diely nevykazujú poškodenie. Ak tomu tak je, laminovačku nepoužívajte. Kontaktujte výrobcu na servisnej adrese uvedenej na záručnom liste.

### Inštalácia laminovačky

1. Umiestnite laminovačku tak, aby existoval dostatok miesta na vloženie laminovacieho puzdra ❸. Neumiestňujte túto laminovačku priamo pred stenu alebo iné predmety.
2. Pripojte napájaciu zástrčku do správne nainštalovanej zásuvky (220 – 240 V~, 50 Hz).

### Zapnutie/vypnutie laminovačky

1. Na zapnutie tejto laminovačky prepnete vypínač **ON/OFF** ❸ do polohy **ON (-)** (Zapnuté).



- Hneď ako laminovačka dosiahne správnu teplotu na laminovanie, zmení sa farba indikátora pripravenosti ❶ z čiernej na červenú.
- Čas predhrievania sa môže líšiť v závislosti od teploty okolia a vlhkosti vzduchu.

2. Na vypnutie tejto laminovačky prepnete vypínač **ON/OFF** do polohy **OFF (-)** (Vypnuté).

## Ovládanie



#### VAROVANIE!

#### Nebezpečenstvo zranenia!

Nesprávne použitie tejto laminovačky môže spôsobiť zranenie.

- Ak sa nejaký predmet (napr. rukáv, kravata a pod.) neopatrnosťou dostane do štrbiny na vstup laminovacieho puzdra, okamžite odpojte napájaciu zástrčku od zásuvky.

#### UPOZORNENIE!

#### Nebezpečenstvo poškodenia!

Nesprávne použitie tejto laminovačky môže spôsobiť poškodenie laminovačky alebo dokumentov.

- V žiadnom prípade nelaminujte dokumenty s upraveným povrchom (napr. faxový alebo termografický papier, obrázky z Polaroidu a pod.) a papier s povrchom, ktorý nie je odolný proti pôsobeniu tepla (napr. cestovné lístky, ultrazvukové snímky a pod.).
- Pri laminovaní používajte vždy len jedno laminovacie puzdro, pretože by sa viac laminovacích puzdiel mohlo zlepíť pevne k sebe.
- Po laminovaní nenechávajte žiadne laminovacie puzdrá v laminovačke alebo v jej blízkosti.



Pri použití tejto laminovačky môže vzniknúť slabý zápach. Zaisťte, aby bola miestnosť dostatočne odvetraná, napríklad otvorením okien.

### Laminovanie

1. Prepnete vypínač **ON/OFF** ❸ do polohy **ON (-)** (Zapnuté). Indikátor pripravenosti ❶ počas ďalších 1 ½ – 2 minút zmení farbu z čiernej na červenú.

2. Hneď ako bude mať indikátor pripravenosti červenú farbu, umiestnite dokument medzi dve strany laminovacieho puzdra ⑥. Zaistíte, aby bol dokument zarovnaný so zataveným okrajom laminovacieho puzdra a umiestnený čo najbližšie k tomuto okraju.
3. Vložte laminovaný predmet do vhodného laminovacieho puzdra a umiestnite ho doprostred. Uistite sa, že laminovacie puzdro na všetkých stranách vyčnieva.



**Poznámka:** Laminovacie puzdro môže byť mierne zlepené. Posuňte laminovacie puzdro pomocou palca a ukazováčika dozadu a dopredu, aby sa obe strany laminovacieho puzdra od seba oddelili.

4. Vložte laminovacie puzdro tak, aby bolo uprostred a aby uzatvorený okraj vstupoval ako prvý do podávacej štrbiny na vstup laminovacieho puzdra ② v zadnej časti laminovačky (pozrite **obr. A**). Zahrievacie valce automaticky vťahnu laminovacie puzdro dovnútra a posunú ho do štrbiny na výstup laminovacieho puzdra ⑤ v prednej časti laminovačky. Nevyťahujte laminovacie puzdro silou.
5. Vyberte laminovacie puzdro a nechajte ho krátko vychladnúť na rovnej ploche.



- V prípade potreby môžete nadbytočný materiál po vychladnutí odrezat.
- Ak laminovacie puzdro neprilipne dostatočne k dokumentu, celý proces zopakujte.

6. Na vypnutie tejto laminovačky prepnete vypínač **ON/OFF** do polohy **OFF (-)** (Vypnuté).

## Odstránenie vzpričeného laminovacieho puzdra

Vaša laminovačka je vybavená antiblokovacím systémom. Ak sa laminovacie puzdro nevloží rovno alebo ak sa v laminovačke vzpriechi, postupujte nasledovne:

1. Posuňte ABS prepínač ④ smerom k štrbine na vstup laminovacieho puzdra ② a pridržte ho (pozrite **obr. B**).
2. Vytiahnite laminovacie puzdro ⑥ z laminovačky.



Odporúčame vytiahnuť laminovacie puzdro v smere jeho väčšieho konca.

3. Teraz môžete dokument vložiť do nového laminovacieho puzdra a znovu vykonať laminovanie.

## Čistenie



### VAROVANIE!

#### Nebezpečenstvo popálenia!

Počas prevádzky sa táto laminovačka zahrieva. Hrozí nebezpečenstvo popálenia.

- Pred čistením nechajte laminovačku vždy úplne vychladnúť.

### UPOZORNENIE!

#### Nebezpečenstvo skratu!

Voda alebo iné tekutiny môžu v prípade vniknutia do krytu spôsobiť skrat.

- Nikdy neponárajte túto laminovačku do vody alebo iných tekutín.
- Zaistíte, aby sa do krytu nedostala voda alebo iné tekutiny.

### UPOZORNENIE!

#### Nebezpečenstvo poškodenia!

Nesprávna manipulácia s touto laminovačkou môže spôsobiť jej poškodenie.

- Nepoužívajte žiadne agresívne čistiace prostriedky, kefy s kovovými alebo nylonovými štetinami, ostré alebo kovové čistiace potreby, ako napríklad nože, drôtenky a pod. Mohli by poškodiť povrch.
  - V žiadnom prípade nekladajte túto laminovačku do umývačky riadu. Došlo by k jej zničeniu.
1. Pred čistením odpojte napájaciu zástrčku od zásuvky.
  2. Nechajte laminovačku úplne vychladnúť.



3. Na čistenie laminovačky použite navlhčenú handričku. Potom nechajte všetky diely celkom uschnúť.

## Čistenie zahrievacích valcov

1. Zapnite laminovačku prepnutím vypínača **ON/OFF** **ⓐ** do polohy **ON (-)** (Zapnuté).
2. Hneď ako bude mať indikátor pripravenosti **ⓑ** červenú farbu, zložte list papiera a vložte ho zloženou hranou napred do štrbiny na vstup laminovacieho puzdra **Ⓒ**.
3. Opakujte tento postup, kým na papieri nebudú žiadne zvyšky lepidla.
4. Vypnite laminovačku prepnutím vypínača **ON/OFF** do polohy **OFF (O)** (Vypnuté).

## Skladovanie

### UPOZORNENIE!

#### Nebezpečenstvo poškodenia!

Nesprávne skladovanie tejto laminovačky môže spôsobiť jej poškodenie.

- Nikdy neskladujte túto laminovačku v blízkosti zdroja tepla.
- Neohýbajte a nestláčajte napájací kábel.
- Uskladnite laminovačku až po jej uschnutí.
- Laminovačku vždy skladujte na čistom a suchom mieste, chránenom pred priamym slnečným svetlom a nedostupnom pre deti.
- Na skladovanie používajte pôvodný obal.

## Technické údaje

<b>Model:</b>	SLA 211
<b>Vstupné napätie:</b>	220 – 240 V ~, 50 Hz
<b>Spotreba energie:</b>	zahrievanie: 550 W; 2,4 A/prevádzka: 60 W; 0,25 A
<b>Trieda ochrany:</b>	II 
<b>Hmotnosť:</b>	pribl. 1,1 kg
<b>Rozmery (Š × H × V):</b>	pribl. 336 × 115 × 62 mm
<b>Čas predhrievania:</b>	1 ½ – 2 min.
<b>Hrúbka puzdra:</b>	150 až 250 mic (2× 75 až 2× 125 mic)
<b>Prevádzková rýchlosť:</b>	400 mm/min.
<b>Laminovacia teplota:</b>	pribl. 135°C
<b>Maximálna veľkosť fólie:</b>	max. A4
<b>Posuvný mechanizmus:</b>	2 valce
<b>Laminovanie:</b>	laminovanie za tepla
<b>Indikátor pripravenosti:</b>	technológia tepelného prenosu
<b>Funkcia ABS:</b>	áno

Vyhradzujeme si právo vykonávať technické zmeny.

## POKYNY A INFORMÁCIE PRE LIKVIDÁCIU VYRADENÝCH OBALOVÝCH MATERIÁLOV

Obalový materiál odovzdajte na likvidáciu do zberného dvora.

### LIKVIDÁCIA VYRADENÝCH ELEKTRICKÝCH A ELEKTRONICKÝCH ZARIADENÍ



Tento symbol umiestnený na produkte, príslušenstve alebo obale upozorňuje na to, že s produktom sa nesmie nakladať ako s bežným domovým odpadom. Zlikvidujte, prosím, tento produkt v zbernom dvore určenom na recykláciu elektrických a elektronických zariadení. V niektorých štátoch Európskej únie alebo v niektorých európskych krajinách môžete pri nákupe ekvivalentného nového produktu vrátiť vaše produkty miestnemu predajcovi. Správnu likvidáciu tohto produktu pomáhate chrániť cenné prírodné zdroje a predchádzať možným negatívnym dopadom na životné prostredie a ľudské zdravie, ku ktorým by mohlo dôjsť v dôsledku nesprávnej likvidácie odpadu. Ďalšie podrobnosti vám poskytnú miestne úrady alebo najbližší zberný dvor na likvidáciu odpadu. Nesprávna likvidácia tohto typu odpadu môže byť podľa zákona predmetom udelenia pokuty.

#### Pre firemné jednotky v Európskej únii

Ak potrebujete zlikvidovať elektrické alebo elektronické zariadenie, požiadajte vášho predajcu alebo dodávateľa o nevyhnutné informácie.

#### Likvidácia v krajinách mimo Európskej únie

Ak chcete tento produkt zlikvidovať, požiadajte o nevyhnutné informácie o správnom spôsobe likvidácie miestne úrady alebo vášho predajcu.



Tento produkt spĺňa požiadavky EÚ.

Text, dizajn a technické údaje sa môžu zmeniť bez predchádzajúceho upozornenia, a vyhradzuje si právo vykonávať tieto zmeny.

Výrobca: Fast ČR, a. s., U Sanitasu 1621, CZ 251 01 Říčany

# SENCOR®

## SK Záručné podmienky

### Záručný list nie je súčasťou balenia zariadenia.

Predávajúci poskytuje kupujúcemu na výrobok 24 mesiacov záruku od jeho prevzatia kupujúcim. Záruka sa poskytuje ďalej za nižšie uvedených podmienok. Záruka sa vzťahuje iba na spotrebný tovar predaný spotrebiteľovi na bežné domáce použitie. Práva zo zodpovednosti za chyby (reklamácie) môže kupujúci uplatniť buď u predávajúceho, u ktorého bol výrobok zakúpený alebo v nižšie uvedenom autorizovanom servise. Kupujúci je povinný reklamáciu uplatniť bez zbytočného odkladu, aby nedochádzalo ku zhoršeniu chyby, najneskôr však do konca záručnej doby. Kupujúci je povinný pri reklamácií spolupracovať pri overení existencie reklamovanej chyby. Do reklamačného procesu sa prijíma iba kompletný a z dôvodu dodržania hygienických predpisov neznečistený výrobok. V prípade oprávnenej reklamácie sa záručná doba predlžuje o dobu od okamžiku uplatnenia reklamácie do okamžiku prevzatia opraveného výrobku kupujúcim, kedy je kupujúci po skončení opravy povinný výrobok prevziať. Kupujúci je povinný preukázať svoje práva reklamovať (doklad o zakúpení výrobku, záručný list, doklad o uvedení výrobku do prevádzky).

### Záruka sa nevzťahuje na:

- chyby, na ktoré boli poskytnuté zľavy;
- opotrebenia a poškodenia vzniknuté bežným užívaním výrobku;
- poškodenie výrobku v dôsledku neodbornej či nesprávnej inštalácie, použitie výrobku v rozpore s návodom na použitie s platnými právnymi predpismi a všeobecne známymi a obvyklými spôsobmi používania, v dôsledku použitia výrobku za iným účelom, než na ktorý je určený;
- poškodenie výrobku v dôsledku zanedbanej alebo nesprávnej údržby;
- poškodenie výrobku spôsobené jeho znečistením, nehodou a zásahom vyššej moci (živelná udalosť, požiar, vniknutie vody);
- chyby funkčnosti výrobku spôsobené nevhodnou kvalitou signálu, rušivým elektromagnetickým poľom a pod.;
- mechanické poškodenie výrobku (napr. zlomenie gombíka, pád);
- poškodenie spôsobené použitím nevhodných médií, náplní, spotrebného materiálu (batérie) alebo nevhodnými prevádzkovými podmienkami (napr. vysoké teploty v okolí, vysoká vlhkosť prostredia, otrasy);
- poškodenie, úpravu alebo iný zásah do výrobku spôsobený neoprávnenou alebo neautorizovanou osobou (servisom) prípady, keď kupujúci pri reklamácií nepreukáže oprávnenosť svojich práv (kedy a kde reklamovaný výrobok zakúpil);
- prípady, keď sa údaje v predložených dokladoch líšia od údajov uvedených na výrobku;
- prípady, keď reklamovaný výrobok sa neshoduje s výrobkom uvedeným v dokladoch, ktorými kupujúci preukazuje svoje práva reklamovať (napr. poškodenie výrobného čísla alebo záručnej plomby prístroja, prepísované údaje v dokladoch).

### Gestor servisu na SK:

**FAST PLUS, Na Pántoch 18, 831 06 Bratislava; tel: 02 49 1058 53-54**

Viac informácií nájdete na [www.sencor.sk](http://www.sencor.sk)

# Leírás

- 1 Ready (Kész) kijelző
- 2 A lamináló tok bemeneti nyílása
- 3 **ON/OFF kapcsoló** (Be-/kikapcsolás)
- 4 ABS (blokkolásgátló) kapcsoló
- 5 A lamináló tok kimeneti nyílása
- 6 Lamináló tok

## Általános információk

### Használati útmutató elolvasása és megőrzése

Ez az A4-es laminálóhoz (a továbbiakban: "lamináló") mellékelte használati útmutató fontos információkat tartalmaz a telepítésről és a használatról. Kérjük, figyelmesen olvassa el ezt a használati útmutatót a lamináló használata előtt. A biztonsági előírásokat tartsa be. Az előírások figyelmen kívül hagyása személyi sérüléshez vagy a lamináló meghibásodásához vezethet. Az útmutatót a későbbi felhasználásokhoz is őrizze meg. A lamináló eladása esetén a jelen használati útmutató is adja át a harmadik félnek. A használati útmutató az Európai Unióban érvényes rendeletek és szabványok figyelembe vételével készült. A készülék felhasználásának a helyén érvényes jogszabályokat és törvényeket is be kell tartani.

### Rendeltetészerű használat

Ez a lamináló csak laminálásra lett tervezve. A készülék csak magán használatra készült, kereskedelmi célú felhasználásra nem alkalmas. A laminálót csak a használati útmutatóban leírtak szerint használja. Bármilyen más felhasználás szabálytalan felhasználásnak minősül és anyagi károkat, vagy akár személyi sérülést okozhat. Ez a lamináló nem játék. Sem a gyártó, sem a forgalmazó nem vállal felelősséget a készülék helytelen használatából eredő sérülésekért és károkat.

### Jelölések magyarázata

A terméken, a használati útmutatóban vagy a csomagoláson a következő szimbólumok szerepelnek.



Megfelelőségi nyilatkozat (lásd a „Megfelelőségi nyilatkozat” fejezetet). Az így megjelölt termékek megfelelnek az Európai Gazdasági Térség vonatkozó rendelkezéseinek.



Ez a jel arra utal, hogy a készülék kettős szigetelésű. A készüléket nem kell lefedni. Nem tartalmaz olyan fedetlen fém alkatrészeket, amelyek meghibásodás esetén feszültség alá kerülhetnek.



A laminálót csak beltérben használja.



Mielőtt először használatba venné a laminálót, figyelmesen olvassa át a használati útmutatót, és azt a későbbi felhasználásokhoz is őrizze meg.

## A jelek és megjegyzések magyarázata

A használati útmutatóban a következő szimbólumok és jelzőszavak szerepelnek.



Ez a jel és figyelmeztetés olyan súlyos kockázatokra hívja fel a felhasználók figyelmét, amelyeknek a be nem tartása súlyos vagy akár halálos sérülésekhez is vezethet.

**FIGYELMEZTETÉS!**

Ez a figyelmeztető szó anyagi károkozás kockázatára hívja fel a figyelmet.



Ez a jel kiegészítő használati és kezelési információkra hívja fel a figyelmet.

## Általános biztonsági utasítások



### Áramütés veszélye!

A nem megfelelő elektromos bekötés, a hálózat feszültségingadozása vagy a készülék nem megfelelő használata áramütést okozhat.

- Ezt a laminálót csak beltérben használja, és csak megfelelően felszerelt 220-240 V-os aljzathoz csatlakoztassa.
- Mindig csatlakoztassa ezt a laminálót egy közeli, könnyen elérhető hálózati aljzathoz, hogy hiba esetén gyorsan le tudja választani a hálózatról.
- A laminálót ne használja, ha a hálózati vezeték, a készülék vagy a csatlakozódugó sérült.
- Amennyiben a lamináló hálózati vezetéke sérült, akkor azt csak a gyártó, az ügyfélszolgálat dolgozói, vagy megfelelő műszaki képesítésű szakember javíthatja meg.
- A készülék burkolatát ne bontsa meg, a javításokat bizza szakemberre. Lépjen velük kapcsolatba a garancialevélen található szervizcímen. A felhasználó által végzett javítások vagy változtatások, a készülék nem megfelelő csatlakoztatása vagy nem megfelelő működése esetén nem vállalunk felelősséget, és a garancia érvényét veszti.
- A készülék javításához kizárólag az eredeti berendezés paramétereinek megfelelő alkatrészeket szabad felhasználni. A veszélyforrások elleni védelem biztosításához szükséges elektromos és mechanikus alkatrészek ebben a laminálóban találhatóak.
- Ne működtesse ezt a laminálót külső időzítővel vagy önálló távirányít rendszerrel.
- Ne merítse a laminálót, a tápkábelt vagy a csatlakozódugót vízbe vagy más folyadékba.
- Soha ne fogja meg a hálózati csatlakozót vizes kézzel.
- Működés közben ne végezzen semmilyen más műveletet a laminálón (például tisztítás).
- Soha ne a tápkábelnél fogva húzza ki a csatlakozódugót a konnektorból; mindig fogja meg a hálózati csatlakozót.
- Soha ne használja a tápkábelt hordszíjként.
- A laminálót és a hálózati csatlakozót és vezetékét tartsa távol nyílt lángtól és forró felületektől.
- A hálózati kábelt úgy vezesse, hogy abban senki se botoljon meg.
- A hálózati kábelen ne kössön csomót, illetve a vezetékét ne vezesse éles éleken.
- A laminálót csak beltérben használja. Ne használja nedves helyiségekben.
- Soha ne tárolja a laminálót úgy, hogy fennáll a veszélye annak, hogy a kádba vagy mosdóba esik.
- A vízbe esett laminálót ne érintse meg. Ilyen esetben előbb a csatlakozódugót kell kihúzni a fali aljzatról.
- Ügyeljen arra, hogy gyerekek ne dugjanak semmilyen tárgyat ebbe a laminálóba.
- Ha nem használja ezt a laminálót, mindig kapcsolja ki és húzza ki a tápkábelt a konnektorból, mielőtt tisztítaná, vagy meghibásodás esetén.



**A készüléket gyerekek, magatehetetlen és/vagy értelmi fogyatékos személyek nem használhatják, illetve a készüléket csak olyan személy üzemeltetheti, aki elolvasta és megértette a használati utasítást, és a készülék használatáért felelősséget vállal (pl. nagyobb gyerekek).**

- Ezt a laminálót nyolc éves kortól, valamint csökkent fizikai, érzékszervi vagy szellemi képességű, illetve tapasztalattal és tudással nem rendelkező személyek csak felügyelet mellett használhatják, vagy ha oktatást kaptak a lamináló gép biztonságos használatát illetően, és megértették a használatával kapcsolatos veszélyeket. Gyerekek nem játszhatnak a laminálóval.
- A tisztítást és felhasználói karbantartást nem végezhetik gyerekek felnőtt felügyelete nélkül.
- Tartsa távol a nyolc év alatti gyermekeket ettől a laminálótól és a csatlakozókkal ellátott kábeltől.
- Működés közben ne hagyja felügyelet nélkül ezt a laminálót, és ne végezzen más tevékenységet.
- Gondoskodjon arról, hogy a gyerekek ne játszhassanak a csomagolóanyaggal. A gyerekek magukra húzhatják és megfulladhatnak játék közben.
- Tartsa távol ezt a lamináló gépet háziállatoktól.
- Egyértelműen figyelmeztesse a többi felhasználót a veszélyre.

### **FIGYELMEZTETÉS!**

#### **Balesetveszély!**

A lamináló gép nem megfelelő kezelése károsíthatja azt.

- Helyezze ezt a lamináló gépet könnyen hozzáférhető, lapos, száraz, hőálló és kellően stabil munkafelületre. Ne helyezze ezt a lamináló gépet a munkafelület szélére.
- Ne helyezze ezt a lamináló gépet közvetlenül a falhoz, szekrény alá stb., hogy megakadályozza a hő felhalmozódását.
- Óvja a laminálót közvetlen napfénytől.
- Soha ne helyezze ezt a lamináló gépet forró felületekre vagy azok közelébe (pl. tűzhelylap, fűtőtest stb.).
- Ügyeljen arra, hogy a tápkábel ne érintkezzen forró részekkel.
- Soha ne tegye ki ezt a lamináló gépet magas hőmérsékletnek (pl. fűtőelemektől stb.) vagy az időjárás hatásainak.
- Soha ne lamináljon nedves dokumentumokat vagy szerves tárgyakat (pl. virágok, levelek stb.).
- Ne vágja darabokra a lamináló tokokat laminálás előtt, és semmi esetre se vágja le a lamináló lapok perforált széleit.
- Ha repedést, szakadást vagy deformációt észlel a lamináló gép műanyag részein, hagyja abba a lamináló gép használatát. A sérült alkatrészeket csak megfelelő eredeti alkatrészekre cserélje.
- A laminálást csak szobahőmérsékleten végezze (kb. 10–25 °C).
- Soha ne helyezzen be semmilyen fémtárgyat (például gemkapcsot, tűzőkapcsot stb.) vagy a laminálóhoz szánt lamináló tokokon kívül más tárgyakat a lamináló belépő nyílásába.
- Ez a lamináló szellőzőnyílásokkal van felszerelve. Soha ne takarja le ezeket a nyílásokat más tárgyakkal, például újságokkal, takaróval stb.
- Soha ne öntsön folyadékot ebbe a laminálóba.
- Soha ne próbálja meg tisztítani ezt a laminálót úgy, hogy vízbe meríti, és ne használjon gőztisztítót a tisztításhoz. Ellenkező esetben károsíthatja a laminálót.

## **Első használat**

### **A lamináló és a csomagolás tartalmának ellenőrzése**

#### **FIGYELMEZTETÉS!**

#### **Balesetveszély!**

Ügyeljen arra, hogy a csomagolás megbontásakor a késsel vagy ollóval ne okozzon sérülést a laminálón.

- Ezért legyen óvatos a csomagolás kibontásakor.
- 1. Vegye ki a laminálót a csomagolásból.
- 2. Ellenőrizze, hogy a szállítmány minden része megvan-e.

- Ellenőrizze le, hogy a lamináló vagy alkatrészei nem sérültek-e meg. Ha így van, ne használja a laminálót. A reklamációt az eladónál vagy a márkaszerviznél jelentse be (a kapcsolati adatokat a garancialevélben találja meg).

## A lamináló telepítése

- Helyezze el a laminálót úgy, hogy elegendő hely legyen a lamináló tok **6** behelyezéséhez. Ne helyezze ezt a laminálót közvetlenül fal vagy más tárgy elé.
- Csatlakoztassa a tápkábelt egy megfelelően felszerelt aljzathoz (220-240 V~, 50 Hz).

## Lamináló be-/kikapcsolása

- A lamináló bekapcsolásához fordítsa az **ON/OFF** (BE/KI) kapcsolót **3 ON (-)** (Bekapcsolva) állásba.



- Amikor a lamináló eléri a lamináláshoz szükséges hőmérsékletet, az **1**-es készenléti jelzőfény színe feketéről pirosra változik.
- Az előmelegítés időtartama eltérhet a környezet hőmérsékletétől és a levegő páratartalmától függően.

- A lamináló kikapcsolásához az **ON/OFF** kapcsolót kapcsolja **OFF (-)** (Kikapcsolva) állásba.

## Vezérlés



### FIGYELMEZTETÉS!

#### Sérülésveszély!

A lamináló helytelen használata sérülésekhez vezethet.

- Ha bármilyen tárgy (pl. inguujj, nyakkendő stb.) óvatlanságból beszorul a lamináló nyílásába, azonnal húzza ki a tápkábelt a konnektorból.

### FIGYELMEZTETÉS!

#### Balesetveszély!

A lamináló nem megfelelő használata károsíthatja a laminálót vagy a dokumentumokat.

- Semmilyen körülmények között ne lamináljon kezelt felületű dokumentumokat (pl. fax- vagy hőpapír, Polaroid képek stb.) és hőnek nem ellenálló felületű papírt (pl. jegyek, ultrahangképek stb.).
- Lamináláskor egyszerre csak egy lamináló tokot használjon, mert több lamináló tok szorosan összetapadhat.
- Laminálás után ne hagyjon lamináló tokot a laminálóban vagy annak közelében.



A lamináló használatakor gyenge szag keletkezhet. Gondoskodjon a helyiség megfelelő szellőzéséről, például az ablakok kinyitásával.

## Laminálás

- Állítsa az **ON/OFF** kapcsolót **3 ON(-)** (Bekapcsolva) állásba. Az **1**-es készenléti jelző a következő 1½-2 percen feketéről pirosra vált.
- Amikor a készenléti jelző pirosra vált, helyezze a dokumentumot a lamináló tok **6** két lapja közé. Győződjön meg arról, hogy a dokumentum egy vonalban van a lamináló tok perforált szélével, és a lehető legközelebb van hozzá.
- Helyezze a laminált tárgyat a megfelelő lamináló tokba, és helyezze középre. Ügyeljen arra, hogy a lamináló tok minden oldalon túllőgjon.



**Megjegyzés:** A lamináló tok enyhén össze lehet tapadva. Csúsztassa a lamináló tokot előre-hátra a hüvelyk- és mutatóujjával, hogy elválassa a lamináló tok két lapját.

- Helyezze be a lamináló tokot úgy, hogy az közepre kerüljön, és a zárt széle előbb kerüljön a lamináló bemeneti nyílásába **2** a lamináló hátulján (lásd az **A ábrát**). A melegítő hengerek automatikusan behúzzák a lamináló tokot, és a lamináló kimenő nyílása **5** felé továbbítják a lamináló elején. Ne húzza ki erővel a lamináló tokot.
- Vegye ki a lamináló tokot, és sima felületen hagyja rövid ideig hűlni.



- Ha szükséges, lehűlés után levághatja a felesleges anyagot.
- Ha a lamináló tok nem tapad megfelelően a dokumentumhoz, ismételje meg a teljes folyamatot.

- A lamináló kikapcsolásához az **ON/OFF** kapcsolót kapcsolja **OFF (-)** (Kikapcsolva) állásba.

## A beszorult lamináló tok eltávolítása

A lamináló blokkolásgátló rendszerrel van felszerelve. Ha a lamináló tok nem egyenesen lett behelyezve, vagy beszorult a laminálóba, a következőképpen járjon el:

- Csúsztassa az ABS kapcsolót **4** a lamináló bemeneti nyílása felé **2**, és tartsa meg (lásd a **B ábrát**).
- Húzza ki a lamináló tokot **6** a laminálóból.



Javasoljuk, hogy a lamináló tokot a nagyobb vége irányában húzza ki.

- Most behelyezheti a dokumentumot egy új lamináló tokba, és újra elvégezheti a laminálást.

## Tisztítás



**FIGYELMEZTETÉS!**

### Égési sérülés veszélye!

Működés közben a lamináló felmelegszik. Fennáll az égési sérülés veszélye.

- Tisztítás előtt várja meg, amíg a lamináló teljesen kihűl.

**FIGYELMEZTETÉS!**

### Zárlat veszélye!

A víz vagy más folyadék bejutás esetén rövidzárlatot okozhat.

- A laminálót soha se merítse vízbe vagy más folyadékba.
- Ügyeljen arra, hogy a fedelébe ne kerüljön víz vagy más folyadék.

**FIGYELMEZTETÉS!**

### Balesetveszély!

A lamináló helytelen használata annak sérüléséhez vezethet.

- Tisztításhoz ne használjon agresszív tisztítószeret, kemény szőrű kefét, éles vagy hegyes és fém eszközöket, pl. kést, kaparót stb. Ezek kárt okozhatnak a felületén.
  - Ezt a laminálót semmilyen esetben ne tegye mosogatóba. Tönkre mehet.
- Tisztítás előtt húzza ki a tápkábel az aljzatból.
  - Hagyja a laminálót teljesen kihűlni.
  - A lamináló tisztításához nedves rongyot használjon. Ezután hagyja, hogy minden alkatrész teljesen megszáradjon.

## A fűtőhengerek tisztítása

- Kapcsolja be a laminálógépet az **ON/OFF** (BE/KI) kapcsoló **3 ON (-)** (Bekapcsolva) állásba állítva.
- Amikor az **1**-es készenléti jelző pirosra vált, hajtson össze egy papírlapot, és a behajtott szélével előre helyezze be a lamináló bemeneti nyílásába **2**.
- Ismételje meg ezt a folyamatot, amíg nem marad ragasztó a papíron.
- Kapcsolja ki a laminálógépet az **ON/OFF** (BE/KI) kapcsoló **OFF (O)** (Kikapcsolva) állásba állítva.



## Tárolás

### FIGYELMEZTETÉS!

#### Balesetveszély!

A lamináló helytelen tárolása annak sérüléséhez vezethet.

- Sose tárolja ezt a laminálót hőforrás közelében.
- Ne hajlítsa meg vagy csípje össze a tápkábelt.
- A laminálót csak megszáradás után tárolja el.
- A laminálót mindig tiszta és száraz helyen, közvetlen napfénytől védve és gyermekektől elzárva tárolja.
- Tárolásra használja az eredeti csomagolást.

## Műszaki adatok

<b>Modell:</b>	SLA 211
<b>Bemeneti feszültség:</b>	220–240 V ~, 50 Hz
<b>Energiafogyasztás:</b>	Bemelegedés: 550 W; 2,4 A / üzemelés: 60 W; 0,25 A
<b>Védelmi osztály:</b>	II 
<b>Tömeg:</b>	kb. 1,1 kg
<b>Méretetek (sz × mé × ma):</b>	kb. 336 × 115 × 62 mm
<b>Előmelegedés ideje:</b>	1,5–2 perc
<b>Tokvastagság:</b>	150–250 mic (2x75 - 2x125 mic)
<b>Üzemi sebesség:</b>	400 mm/perc
<b>Laminálási hőmérséklet:</b>	kb. 135°C
<b>Maximális fóliaméret:</b>	max. A4
<b>Továbbítási mechanizmus:</b>	2 henger
<b>Laminálás:</b>	meleg laminálás
<b>Készenállás jelző:</b>	hőátviteli technológia
<b>ABS funkció:</b>	igen

Fenntartjuk a műszaki változtatások jogát.

## A HASZNÁLT CSOMAGOLÓANYAGOKRA VONATKOZÓ MEGSEMISÍTÉSI UTASÍTÁSOK ÉS TÁJÉKOZTATÓ

A csomagolóanyagokat hulladékgyűjtő helyen adja le.

### HASZNÁLT ELEKTROMOS ÉS ELEKTRONIKUS BERENDEZÉSEK MEGSEMISÍTÉSE



Ez a jel a terméken, annak tartozékain vagy csomagolásán azt jelöli, hogy a terméket nem szabad a többi háztartási hulladékkal azonos módon kezelni. Kérjük, hogy a terméket adja le elektromos és elektronikus berendezéseket újrahasznosító gyűjtőtelepen. Az Európai Unió egyes országaiban vagy más európai országokban a termékek az eladóhelyen azonos új termék vásárlásánál visszaválthatók lehetnek. A termék megfelelő módon történő megsemmisítésével segít megőrizni az értékes természeti erőforrásokat, és hozzájárul a nem megfelelő hulladék-megsemmisítés által okozott esetleges negatív környezeti és egészségügyi hatások megelőzéséhez. További részletekért forduljon a helyi önkormányzathoz vagy a legközelebbi hulladék-megsemmisítő gyűjtőtelephez. Az ilyen típusú hulladék nem megfelelő ártalmatlanítása esetén a törvény szerint bírság szabható ki.

#### **Az Európai Unióban működő vállalati egységek számára**

Ha elektromos vagy elektronikus terméket akar megsemmisíteni, kérje ki az eladójától vagy forgalmazójától a szükséges információkat.

#### **Megsemmisítés Európai Unión kívüli országokban**

Ha meg akarja semmisíteni ezt a terméket, a megfelelő megsemmisítésre vonatkozó információkért forduljon a helyi intézményekhez vagy termék eladójához.



Ez a termék megfelel az EU követelményeinek.

A szövegben, a kivitelben és a műszaki jellemzőkben előzetes figyelmeztetés nélkül változtatások történhetnek, és a változtatások jogát fenntartjuk.

Gyártó: Fast ČR, a. s., U Sanitasu 1621, CZ 251 01 Říčany



## Jótállási jegy

1. A termék *gyártója*: **FAST ČR, a.s.** (U Sanitasu 1621, 25101 Říčany, Cseh Köztársaság)
2. A **FAST Hungary Kft.** (2310 Szigetszentmiklós, Kántor út 10.) mint a termék *magyarországi importőre* a jótállási jegyen feltüntetett típusú és gyártási számú készülékre jótállást biztosít a **fogyasztók számára** az alábbi feltételek szerint:
3. A FAST Hungary Kft. a termékre a fogyasztó részére történő átadástól (vásárlástól), illetve ha az üzembe helyezést a terméket értékesítő vállalkozás vagy annak megbízottja végzi, az üzembe helyezéstől számított **24 hónapig, míg 250.001,- Ft eladási ártól 36 hónapig** tartó időtartamra **vállal** jótállást. Ha a terméket a fogyasztó az átadástól számított fél éven belül helyezeti üzembe, akkor a jótállási határidő a termék átadásától kezdődik. A termék **alkotórészeire és tartozékaira** (pl. akkumulátor) az általunk vállalt jótállási idő **12 hónap, azzal, hogy az elemekre az általunk vállalt jótállás nem terjed ki**. Minden olyan termékünk (illetve annak alkotórésze vagy tartozéka), amely szerepel az egyes tartós fogyasztási cikkekre vonatkozó kötelező jótállásról szóló 151/2003. (IX.22.) Korm. rendelet (**Rendelet**) 1. sz. mellékletében és vételára a bruttó **10.000,- Ft-ot** éri, tartós fogyasztási cikkeknek minősül, és mint ilyen, **kötelező jótállás** hatálya alá **is** tartozik (a termék áráról függően 100.000,- Ft-ig 1 évig, 100.001,- Ft - 250.000,- Ft között 2 évig, illetve 250.001,- Ft-tól 3 évig tart a kötelező jótállás). Az általunk vállalt jótállás a 10.000,- Ft vételár alatti vagy a Rendeletben nem szereplő egyéb termékek esetén a teljes 24 hónap tekintetében, míg a Rendeletben szereplő 10.000,- Ft vételár eléré és 100.000,- Ft vételárat meg nem haladó termékek esetén a 13-24 hónap közti időtartamra önként vállalt jótállás. Önként vállalt jótállás továbbá a termékek alkotórészeire és tartozékaira vonatkozó jótállás, ha a Rendeletben szereplő termékek alkotórészeinek vagy tartozékának vételára a bruttó 10.000,- Ft-os vételárat nem éri el, továbbá ha a termék maga a Rendeletben nem szerepel.
4. A jótállási igény (alábbi 6.(i) és 6.(ii) pontok) a jótállási jeggyel, az átadástól (ha releváns az üzembe helyezéstől) számított **(i)** 1 évig - 100.000,- Ft eladási árat meg nem haladó termék esetén; **(ii)** 2 évig - 250.000,- Ft eladási árat meg nem haladó termék esetén; **(iii)** 3 évig - 250.000,- Ft eladási árat meghaladó termék esetén a terméket **értékesítő vállalkozásnál, kijavítási igény** esetén annak **székhelyén**, vagy **bármely telephelyén, fióktelepén**, illetve **kijavítási és csere igény esetén a jótállási jegyen feltüntetett hivatalos szerviznél közvetlenül is érvényesíthető**. *Az előző (i) pont szerinti esetben, azaz 100.000,- Ft eladási árat meg nem haladó termékekre a kötelező jótállási időn felüli további egy éves önkéntes jótállási idő esetén jótállási igényként a 13. hónaptól a 24. hónapig kizárólag csere és javítás érvényesíthető, amely igényekkel Ön az értékesítő vállalkozáshoz vagy a hivatalos szervizhez is fordulhat.*
5. A jótállási jegy szabálytalan kiállítása vagy a jótállási jegy fogyasztó rendelkezésére bocsátásának elmaradása a jótállás érvényességét nem érinti. Jótállási jegy hiányában a fogyasztói szerződés megkötését bizonyítottanak kell tekinteni, ha a fogyasztó bemutatja a termék ellenértékének megfizetését hitelt érdemlően igazoló bizonylatot. Mindezek érdekében kérjük tisztelt Vásárlóinkat, hogy őrizzék meg a fizetési bizonylatot is.
6. Hibás teljesítés, a jótállási időn belüli meghibásodás esetén a *fogyasztó - választása szerint - (i)* a hibás termék díjmentes **kijavítását vagy kicserélését** követelheti, *kivéve*, ha a választott igény teljesítése *lehetetlen*, vagy ha az a kötelezettségnek másik jótállási igény teljesítésével összehasonlítva **aránytalan többletköltséget** eredményezne, figyelembe véve a szolgáltatott dolog hibátlan állapotban képviselt értékét, a szerződésszegés súlyát és a jótállási igény teljesítésével a fogyasztónak okozott érdeksérelmet; **vagy (ii)** a szerződésszegés súlyához igazodva megfelelő **árleszállítást** igényelhet, vagy **elállhat** a szerződéstől ha: a **kötelezett** a kijavítást vagy a kicserélést *nem vállalata*, vagy a termék szerződésszerűvé tételét a javítás vagy csere lehetetlen vagy aránytalan többletköltséget eredményező voltára hivatkozással *megtagadta*, vagy a körülményekből nyilvánvaló, hogy e kötelezettségének **megfelelő észszerű határidőn belül**, a **fogyasztó érdekeit kímélve** vagy a **fogyasztónak okozott jelentős érdeksérelmenélkül nem tud** eleget tenni, vagy **ismételten hiba merült fel**, annak **ellenére**, hogy a kötelezett megkísérelte a termék szerződésszerűvé tételét, vagy ha a fogyasztónak a **kijavításhoz vagy kicseréléshez** fűződő **érdeke megszűnt**, illetve ha a **teljesítés hibájának súlyossága indokolta** teszi az árleszállítást vagy az elállást . A fogyasztó akkor is jogosult a 6.(ii) alpont szerint megfelelő árleszállítást igényelni, illetve elállni a szerződéstől, ha a kötelezett bár elvégezte a kijavítást vagy a cserét, azonban ennek során részben vagy egészben nem teljesítette a kicserélt áru saját költségére történő visszavételének biztosítására vonatkozó kötelezettségét, valamint ha a hiba felismerhetővé válása előtt jellegének és céljának megfelelően üzembe helyezett áru esetén a kötelezett a hibás áru eltávolítására és a csereként szállított vagy javított áru üzembe helyezésére, vagy az eltávolítás, illetve üzembe helyezés költségeinek viselésére vonatkozó kötelezettségét nem teljesítette. *Jelentéktelen hiba miatt elállásnak nincs helye*. A fogyasztó elállási igénye esetén annak bizonyítására, hogy a hiba jelentéktelen, a vállalkozás

köteles. *A fogyasztó a választott jogáról másra térhet át.* Az áttéréssel okozott költséget köteles a jótállási igény kötelezettjének megfizetni, kivéve, ha az áttérésre a jótállásra kötelezett adott okot, vagy az áttérés egyébként indokolt volt.

7. A fogyasztó jogosult a vételár még fennmaradó részét – a szerződésszegés súlyához igazodva – részben vagy egészben visszatartani mindaddig, amíg a vállalkozás nem tesz eleget a teljesítés szerződésszerűségével és a hibás teljesítéssel kapcsolatos kötelezettségeinek.

8. Amennyiben a hiba az áru egy meghatározott részét érinti, és annak tekintetében az elállási jog gyakorlásának feltételei fennállnak, a fogyasztó csak a hibás áru tekintetében állhat el a szerződéstől; azonban a hibás áruval együtt szerzett bármely egyéb áru vonatkozásában is elállhat akkor, ha a fogyasztótól nem várható el ésszerűen, hogy csak a szerződésnek megfelelő árukat tartsa meg. A fogyasztó az elállásra vonatkozó jogát az értékesítő vállalkozásnak címzett, a döntést kifejező jognyilatkozattal gyakorolhatja. Elállás esetén a fogyasztónak az értékesítő vállalkozás költségére vissza kell szolgáltatnia a vállalkozás részére az érintett árut, az értékesítő vállalkozás pedig köteles haladéktalanul visszatéríteni a fogyasztó részére az érintett áru vonatkozásában teljesített vételárat, amint az árut vagy az áru visszaküldését alátámasztó igazolást átvette.

Árleszállítás esetén az árleszállítás akkor megfelelő (arányos), ha annak összege megegyezik a fogyasztónak a szerződésszerű teljesítés esetén járó, valamint a fogyasztó által ténylegesen kapott áru értékének különbözetével.

9. Kötelező jótállás esetén a vállalkozás a fogyasztó nála bejelentett jótállási igényéről jegyzőkönyvet köteles felvenni a fogyasztó és a vállalkozás közötti szerződés keretében eladott dolgokra vonatkozó szavatossági és jótállási igények intézésének eljárásai szabályairól szóló jogszabály szerinti tartalommal.

10. Ha a kötelező jótállási időtartam alatt a termék *első alkalommal* történő javítása során *megállapítást* nyer, hogy a termék *nem javítható*, a *fogyasztó eltérő rendelkezése hiányában* a termék a megállapítást követő 8 napon belül *kicserélésre* kerül. Ha a termék *cseréjére nincs lehetőség*, a fogyasztó által bemutatott, a termék ellenértékének megfizetését igazoló bizonylaton feltüntetett *vételárat* nyolc napon belül kell a fogyasztó részére *visszatéríteni*.

11. Ha a kötelező jótállási időtartam alatt a termék *három alkalommal* történő *kijavítást követően ismét meghibásodik*, a *fogyasztó eltérő rendelkezése hiányában*, valamint ha a fogyasztó a vonatkozó jogszabályok szerint nem igényli a vételár arányos leszállítását, a termék 8 napon belül *kicserélésre* kerül. Ha a termék *kicserélésére nincs lehetőség*, a fogyasztó által bemutatott, a termék ellenértékének megfizetését igazoló bizonylaton feltüntetett *vételárat* nyolc napon belül kell a fogyasztó részére *visszatéríteni*.

12. Ha a kötelező jótállási idő alatt a termék *kijavítására a kijavítási igény közlésétől számított 30. napig nem kerül sor*, a *fogyasztó eltérő rendelkezése hiányában* a terméket a 30 napos határidő eredménytelen elteltét követő nyolc napon belül *cserélni* kell. Ha a termék *cseréjére nincs lehetőség*, a fogyasztó által bemutatott, a termék ellenértékének megfizetését igazoló bizonylaton feltüntetett *vételárat* a 30 napos kijavítási határidő eredménytelen elteltét követő nyolc napon belül kell a fogyasztó részére *visszatéríteni*.

13. A fogyasztó a hiba felfedezését követően kéredelem nélkül, legkésőbb a felfedezéstől számított 2 hónapon belül köteles a hibát közölni. A közlés késedelméből eredő kárért a jogosult (fogyasztó) felelős. A bejelentés kapcsán kérjük vegye figyelembe, hogy a **jótállási igény kizárólag a jótállási határidőben** (tehát a termék áráról függően 24 vagy 36 hónapig, illetve alkotórész, tartozék esetén 12 hónapig) **érvényesíthető!** **Mindazonáltal a kötelező jótállási határidő meghosszabbodik a javításra átadás napjától kezdve azzal az idővel, amely alatt a fogyasztó a terméket a hiba miatt rendeltetésszerűen nem használhatta.** Ha a jótállásra kötelezett jótállási kötelezettségének megfelelő határidőben nem tesz eleget, a jótállási igény a fogyasztó erre irányuló felhívásában tűzött megfelelő határidő elteltétől számított 3 hónapon belül akkor is érvényesíthető *bíróság* előtt, ha a jótállási idő már eltelt. E határidő elmulasztása jogvesztéssel jár.

14. A jótállási kötelezettség teljesítésével kapcsolatosan felmerülő *költségek a jótállás kötelezettjét terhelik.* A jótállásból eredő jogok érvényesíthetőségének nem tehető feltételévé a fogyasztási cikk felbontott csomagolásának a fogyasztó általi visszaszolgáltatása.

15. A 151/2003. (IX.22.) Korm.rendeletben meghatározott tartós fogyasztási cikk meghibásodása miatt a vásárlástól (üzembe helyezéstől) számított három munkanapon belül érvényesített csereigény esetén a kötelezett nem hivatkozhat aránytalan többletköltségre, hanem köteles a tartós fogyasztási cikket kicserélni, feltéve, hogy a meghibásodás a rendeltetésszerű használatot akadályozza (és a csere nem lehetetlen).

16. Kijavítás esetén a fogyasztási cikkbe csak új alkatrész kerülhet beépítésre. A fogyasztónak a hibás árut a kijavítás vagy kicserélés érdekében a kötelezett rendelkezésére kell bocsátania. A kijavítást vagy kicserélést - a dolog tulajdonságaira és a jogosult által elvárható rendeltetésére figyelemmel megfelelő határidőn belül, a fogyasztó érdekeit kímélve kell elvégezni. A kötelező jótállás keretében javítási- vagy csereigény esetén törekedni kell arra, hogy a kijavítás vagy kicserélés (a fenti 10.,11.,12. pontokban foglaltak sérelme nélkül) 15 napon belül megtörténjen. Ha a kötelező jótállás keretében érvényesített javítás vagy a csere időtartama a 15 napot meghaladja, akkor legkésőbb a 15. napon tájékoztatni kell a fogyasztót a javítás vagy a csere várható időtartamáról. A tájékoztatás a fogyasztó előzetes hozzájárulása esetén elektronikus úton, vagy a fogyasztó általi átvétel igazolására alkalmas más módon történik. A rögzített bekötésű, illetve a 10kg-nál súlyosabb, vagy tömegközlekedési

eszközön kézi csomagként nem szállítható fogyasztási cikket – járművek kivételével - az üzemeltetés helyén kell megjavítani. Ha a javítás az üzemeltetés helyén nem végezhető el, a le- és felszerelésről, valamint az el – és visszaszállításról az értékesítő vállalkozás , vagy – a javítószolgáltatnál közvetlenül érvényesített kijavítási igény esetén – a javítószolgálat gondoskodik.

17. Nem tartozik jótállás alá a hiba és a jótállásra kötelezett mentesül a jótállási kötelezettség alól, ha bizonyítja, hogy a **hiba oka** a vállalkozás által történt teljesítést (termék fogyasztó részére történő átadását) követően keletkezett, így például ha a hibát ▪ nem rendeltetésszerű használat, használati útmutató figyelmen kívül hagyása, helytelen szállítás vagy tárolás, leejtés, rongálás, elemi kár, készüléken kívülálló ok (pl. hálózati feszültség megengedettnél nagyobb ingadozása) ▪ fogyasztó (vagy más, az értékesítő vállalkozástól független személy) által történt szakszerűtlen üzembe helyezés (feltéve, hogy a szakszerűtlen üzembe helyezés nem a használati-kezelési útmutató hibájára vagy hiányára vezethető vissza) ▪ illetéktelen átalakítás, beavatkozás, nem hivatalos szerviz által végzett szakszerűtlen javítás ▪ fogyasztó feladatát képező karbantartási munkák elmulasztása ▪ normál, természetes elhasználódásra visszavezethető (pl. elem lemerülése) vagy üzemszerű kopásnak tulajdonítható meghibásodás okozta. Ha a dolog meghibásodásában a jogosultat (fogyasztót) terhelő karbantartási kötelezettség elmulasztása is közrehatott, a jótállási kötelezettség teljesítésével felmerült költségeket közrehatása arányában a jogosult köteles viselni, ha a dolog karbantartására vonatkozó ismeretekkel rendelkezett, vagy ha a kötelezett e tekintetben tájékoztatási kötelezettségének eleget tett. A jótállás a fogyasztó jogszabályból eredő jogait, így különösen a Polgári Törvénykönyv szerinti kellékszavatossági (Ptk. 6:159. § - 6:167.§) illetve termékszavatossági jogait (Ptk. 6:168.§ - 6:170.§), és ezek jogszabályban előírtak szerinti térítésmentes gyakorlását nem érinti. A jótállás nem érinti továbbá a fogyasztónak a hibás teljesítésből eredő kártérítési jogait. A jótállásból eredő jogokat a fogyasztási cikk tulajdonosa érvényesítheti, feltéve, hogy fogyasztónak minősül.

18. Tájékoztatjuk, hogy a fogyasztóvédelmi törvényben meghatározott fogyasztói jogvita bíróságon kívüli rendezése érdekében Ön a megyei (fővárosi) kereskedelmi és iparkamarák által működtetett békéltető testület eljárását is kezdeményezheti (a békéltető testületek elérhetősége és további tájékoztatás: <https://bekeltetes.hu/index.php?id=testuletek>, és [https://www.fogyasztovedelem.kormany.hu/#/bekelteto\\_testuletek](https://www.fogyasztovedelem.kormany.hu/#/bekelteto_testuletek)).

---

#### A kereskedő tölti ki

Termék megnevezése:..... Vételár: .....

Típus:..... Gyártási szám: .....

Vásárlást igazoló bizonylat száma:.....

Szerződés-kötés időpontja: .....

Az átadás időpontja: 20..... hó..... nap. Az üzembe helyezés időpontja: 20..... hó..... nap

Kereskedő bélyegzője: ..... Kereskedő aláírása: .....

Kereskedő címe: .....

---

#### Javítás esetén alkalmazandó

##### A kereskedő vagy szerviznél történő közvetlen bejelentés esetén a szerviz tölti ki

###### 1. kijavítási igény

A jótállási igény bejelentésének időpontja: .....

Javításra átvétel időpontja:.....

Hiba oka:.....

Javítás módja:.....

A termék fogyasztó részére való visszaadásának időpontja:.....

Szerviz pecsétje: .....

Kereskedő pecsétje: .....

## 2. kijavítási igény

A jótállási igény bejelentésének időpontja: .....

Javításra átvétel időpontja:.....

Hiba oka:.....

Javítás módja:.....

A termék fogyasztó részére való visszaadásának időpontja:.....

Szerviz pecsétje:

Kereskedő pecsétje:

---

## 3. kijavítási igény

A jótállási igény bejelentésének időpontja: .....

Javításra átvétel időpontja:.....

Hiba oka:.....

Javítás módja:.....

A termék fogyasztó részére való visszaadásának időpontja:.....

Szerviz pecsétje:

Kereskedő pecsétje:

---

### Kicserélés esetén alkalmazandó

A jótállási igény kicseréléssel került rendezésre.

A csere időpontja: .....

Kereskedő bélyegzője:

Szerviz bélyegzője:

---

### Kicserélés esetén alkalmazandó

A jótállási igény kicseréléssel került rendezésre.

A csere időpontja: .....

Kereskedő bélyegzője:

Szerviz bélyegzője:

---

Tisztelt Fogyasztó!

Köszönjük, hogy termékünket választotta. Cégünk és szervizünk elérhetősége:

**FAST Hungary Kft.** H-2310 Szigetszentmiklós, Kántor út 10. Tel.: 06-23-330-905; 06-23-330-830;

Fax: 06-23-330-827, E-mail: [szerviz@fasthungary.hu](mailto:szerviz@fasthungary.hu)



## Opis

- 1 Wskaźnik Ready (Gotowe)
- 2 Otwór wejścia rękawa laminującego
- 3 **Przełącznik ON/OFF** (Włączone/Wyłączone)
- 4 Przełącznik ABS (system antyblokowy)
- 5 Otwór wyjścia rękawa laminującego
- 6 Rękaw laminujący

## Informacje ogólne

### Przeczytanie i zachowanie niniejszej instrukcji obsługi

Niniejszy podręcznik użytkownika dostarczony z tym laminatorem A4 (zwanego dalej „laminatorem”) zawiera ważne informacje dotyczące instalacji i sposobu użytkowania. Przed użyciem laminatora należy dokładnie przeczytać niniejszą instrukcję obsługi. Dotyczy to zwłaszcza wskazówek dotyczących bezpieczeństwa. Nieprzestrzeżenie tego zalecenia może spowodować obrażenia ciała lub uszkodzenie laminatora. Instrukcję obsługi należy zachować do użytku w przyszłości. Zapewnij, aby wraz z przekazaniem laminatora osobie trzeciej przekazana została także instrukcja obsługi. Niniejszy podręcznik użytkownika oparty jest na normach i zasadach obowiązujących w Unii Europejskiej. Zagranicą należy przestrzegać także norm i praw obowiązujących w danym kraju.

### Prawidłowe używanie

Ten laminator jest przeznaczony wyłącznie do laminowania. Jest przeznaczona wyłącznie do użytku prywatnego i nie można jej stosować do celów komercyjnych. Używaj tego laminatora tylko w sposób opisany w niniejszym podręczniku użytkownika. Każde inne użycie uważa się za nieprawidłowe i może ono spowodować uszkodzenia majątku lub zagrożenie dla zdrowia. Ten laminator nie jest zabawką dla dzieci. Producent ani sprzedawca nie ponoszą odpowiedzialności za szkody spowodowane w wyniku nieprawidłowego użytkowania.

### Wyjaśnienie symboli

Następujące symbole są używane na produkcie, w tym podręczniku użytkownika lub na opakowaniu.



Deklaracja zgodności (patrz rozdział „Deklaracja zgodności”): Produkty oznaczone tym symbolem spełniają wszystkie obowiązujące przepisy w Europejskim Obszarze Gospodarczym.



Ten symbol wskazuje, że produkt korzysta z konstrukcji KLASY II (podwójna izolacja). Nie wymaga zabezpieczającego podłączenia do uziemienia. Nie zawiera on żadnych odsłoniętych części metalowych, które w przypadku awarii mogłyby znaleźć się pod napięciem.



Tego laminatora należy używać wyłącznie w pomieszczeniach zamkniętych.



Przed uruchomieniem laminatora uważnie przeczytaj instrukcję i zachowaj ją do użycia w przyszłości.



## Objaśnienie symboli i uwag

W niniejszym podręczniku użytkownika stosowane są następujące symbole i słowa sygnalizacyjne.



Ten symbol/słowo ostrzegawcze oznacza niebezpieczeństwo średniego ryzyka, którego ignorowanie może spowodować poważne obrażenia lub śmierć.



To słowo ostrzegawcze ostrzega przed możliwym uszkodzeniem majątku.



Ten symbol oznacza użyteczne informacje dodatkowe o obsłudze i użytkowaniu.

## Ogólne wskazówki dotyczące bezpieczeństwa



### Niebezpieczeństwo porażenia prądem elektrycznym!

Wadliwa instalacja elektryczna, nadmierne napięcie w sieci lub niewłaściwa obsługa mogą spowodować porażenie prądem elektrycznym.

- Laminatora należy używać wyłącznie w pomieszczeniach zamkniętych i podłączać wyłącznie do prawidłowo zainstalowanego gniazda 220–240 V~.
- Zawsze podłączaj laminator do łatwo dostępnego gniazodka elektrycznego w pobliżu urządzenia, aby w razie awarii można było szybko odłączyć go od sieci.
- Nie należy używać laminatora, jeżeli jest on widocznie uszkodzony lub jeżeli przewód zasilający lub wtyczka są uszkodzone.
- Jeżeli przewód zasilający laminatora jest uszkodzony, musi zostać wymieniony przez producenta, jego pracowników obsługi klienta lub osobę posiadającą odpowiednie kwalifikacje techniczne.
- Nie należy otwierać pokrywy tego urządzenia; naprawę należy zlecić przeszkolonemu profesjonalnemu technikowi. Adres serwisu znajduje się w karcie gwarancyjnej. W przypadku napraw lub zmian dokonanych przez użytkownika, nieprawidłowego podłączenia urządzenia lub nieprawidłowego działania, nie ponosimy odpowiedzialności, a gwarancja zostaje unieważniona.
- Do naprawy mogą być użyte tylko części spełniające parametry oryginalnego urządzenia. Elementy elektryczne i mechaniczne, które są konieczne do zapewnienia ochrony przed niebezpieczeństwem, znajdują się wewnątrz laminatora.
- Nie należy obsługiwać laminatora za pomocą zewnętrznego timera lub oddzielnego systemu zdalnego sterowania.
- Nie należy zanurzać laminatora, przewodu zasilającego ani wtyczki w wodzie lub innych płynach.
- Nigdy nie dotykaj wtyczki zasilania mokrymi rękami.
- Nie należy wykonywać żadnych innych czynności (np. czyszczenia) na laminatorze podczas jego pracy.
- Nigdy nie wyciągaj wtyczki z gniazodka ciągnąc za kabel zasilający, zawsze trzymaj za wtyczkę zasilającą.
- Nigdy nie używaj kabla zasilającego do noszenia urządzenia.
- Utrzymuj laminator, wtyczkę i kabel zasilający poza zasięgiem otwartego ognia i gorących powierzchni.
- Kabel zasilający poprowadź tak, aby zapobiec potknięciu się o niego.
- Nie twórz na kablu zasilającym pętli i nie prowadź go przez ostre krawędzie.
- Laminatora należy używać wyłącznie w pomieszczeniach zamkniętych. Nie należy stosować go w wilgotnych pomieszczeniach.
- Nigdy nie przechowuj laminatora w taki sposób, aby groziło mu wpadnięcie do wanny lub zlewu.
- Nie dotykaj laminatora, który wpadł do wody. W takim przypadku należy natychmiast wyjąć wtyczkę zasilania z gniazodka.
- Upewnij się, że dzieci nie wkładają żadnych przedmiotów do tego laminatora.

- Jeżeli nie będziesz używać laminatora, zawsze wyłączaj laminator i wyjmij wtyczkę zasilania z gniazdka elektrycznego przed czyszczeniem lub w przypadku awarii.



#### **UWAGA!**

#### **Niebezpieczeństwo dla dzieci, osób o obniżonych zdolnościach fizycznych i intelektualnych (np. osoby częściowo niepełnosprawne, osoby starsze o obniżonych zdolnościach fizycznych i intelektualnych) lub osób o niewystarczającym doświadczeniu lub wiedzy (np. starszych dzieci).**

- Laminator może być używany wyłącznie przez dzieci w wieku od ośmiu lat, a także przez osoby o ograniczonych zdolnościach fizycznych, sensorycznych lub umysłowych oraz osoby nieposiadające doświadczenia i wiedzy, jeżeli są one nadzorowane lub zostały poinstruowane w zakresie bezpiecznego użytkowania laminatora i rozumieją zagrożenia związane z jego obsługą. Dzieciom nie wolno bawić się laminatorem.
- Czyszczenie i konserwacja przez użytkownika nie mogą być wykonywane przez dzieci bez nadzoru dorosłych.
- Dzieci do lat ośmiu należy utrzymywać w odpowiedniej odległości od laminatora i kabli.
- Nie należy pozostawiać laminatora bez nadzoru ani wykonywać żadnych innych czynności podczas pracy.
- Nie pozwalaj dzieciom na zabawę materiałami opakowaniowymi. Istnieje ryzyko uduszenia się podczas zabawy.
- Przechowuj laminator z dala od zwierząt domowych.
- Wyraźnie poinformuj pozostałych użytkowników o niebezpieczeństwie.

#### **UWAGA!**

#### **Niebezpieczeństwo uszkodzenia!**

Niewłaściwa obsługa laminatora może spowodować jego uszkodzenie.

- Umieść laminator na łatwo dostępnej, płaskiej, suchej, odpornej na ciepło i wystarczająco stabilnej powierzchni roboczej. Nie należy umieszczać laminatora na krawędzi powierzchni roboczej.
- Nie należy umieszczać tego laminatora bezpośrednio przy ścianie, pod szafką itp. aby zapobiec gromadzeniu się ciepła.
- Chroń laminator przed bezpośrednim działaniem promieni słonecznych.
- Nie kładź laminatora na gorących powierzchniach lub w ich pobliżu (np. górna część pieca, grzejniki itp.).
- Upewnij się, że kabel zasilający nie ma styczności z gorącymi elementami.
- Nigdy nie wystawiaj laminatora na działanie wysokich temperatur (np. z grzejników itp.) lub warunków atmosferycznych.
- Nigdy nie laminuj mokrych dokumentów ani przedmiotów organicznych (np. kwiatów, liści itp.).
- Nie tnij rękawów do laminowania na kawałki przed laminowaniem i nigdy nie odcinaj zgrzanych krawędzi od arkuszy do laminowania.
- Jeżeli zauważysz pęknięcia, rozdarcia lub deformacje plastikowych części laminatora, zaprzestań używania laminatora. Uszkodzone elementy należy zastępować wyłącznie oryginalnymi częściami zapasowymi.
- Laminowanie przeprowadzaj tylko w temperaturze pokojowej (ok. 10–25 °C).
- Nigdy nie wkładaj do szczeliny wejściowej rękawa do laminowania żadnych metalowych przedmiotów (np. spinaczy, zszywek itp.) ani przedmiotów innych niż rękawy do laminowania przeznaczone do tego laminatora.
- Laminator jest wyposażony w otwory wentylacyjne. Nigdy nie przykrywaj tych otworów innymi przedmiotami, takimi jak czasopisma, koce itp.
- Nigdy nie wlewaj płynów do laminatora.
- Nigdy nie próbuj czyścić laminatora zanurzając go w wodzie i nie używaj do czyszczenia myjki parowej. W przeciwnym razie można uszkodzić laminator.

## Pierwsze użycie

### Kontrola laminatora i zawartości opakowania

#### UWAGA!

#### Niebezpieczeństwo uszkodzenia!

Jeżeli nie zachowasz ostrożności podczas otwierania opakowania ostrym nożem lub innym spiczastym przedmiotem, może dojść do uszkodzenia laminatora.

- Dlatego należy zachować szczególną ostrożność przy otwieraniu opakowania.
- 1. Wymij laminator z opakowania.
- 2. Sprawdź, czy zestaw jest kompletny.
- 3. Sprawdź laminator lub poszczególne części pod kątem uszkodzeń. W razie wykrycia uszkodzeń nie należy używać laminatora. Skontaktuj się z producentem pod adresem serwisowym podanym w karcie gwarancyjnej.

### Instalacja laminatora

1. Ustaw laminator tak, aby było wystarczająco dużo miejsca na włożenie rękawa laminującego ⑥. Nie należy umieszczać laminatora bezpośrednio przy ścianie lub innych obiektach.
2. Podłącz wtyczkę zasilania do prawidłowo zainstalowanego gniazdka elektrycznego (220–240 V~, 50 Hz).

### Włączanie/wyłączanie laminatora

1. Aby włączyć laminator, należy ustawić przełącznik **ON/OFF** ③ w pozycji **ON (-)** (Włączony).



- Gdy laminator osiągnie odpowiednią temperaturę do laminowania, kolor wskaźnika gotowości ① zmienia się z czarnego na czerwony.
- Czas rozgrzewania może się różnić w zależności od temperatury otoczenia i wilgotności powietrza.

2. Aby wyłączyć laminator, obróć przełącznik **ON/OFF** w pozycję **OFF (-)** (Wyłączone).

## Obsługa



#### UWAGA!

#### Niebezpieczeństwo obrażeń!

Niewłaściwe użytkowanie laminatora może spowodować obrażenia ciała.

- Jeżeli jakiś przedmiot (np. rękaw, krawat itp.) nieostrożnie wpadnie do szczeliny wejściowej rękawa laminującego, należy natychmiast wyjąć wtyczkę z gniazdka.

#### UWAGA!

#### Niebezpieczeństwo uszkodzenia!

Niewłaściwe użycie laminatora może spowodować uszkodzenie laminatora lub dokumentów.

- Nigdy nie laminuj dokumentów o zmodyfikowanej powierzchni (np. faks lub papier termiczny, zdjęcia Polaroid itp.) lub papieru o powierzchni nieodpornej na działanie ciepła (np. bilety, zdjęcia ultradźwiękowe itp.).
- Podczas laminowania należy zawsze używać tylko jednego rękawa laminującego, ponieważ kilka rękawów do laminowania może się mocno skleić.
- Po zakończeniu laminowania nie należy pozostawiać rękawów do laminowania w laminatorze lub w jego pobliżu.



Podczas używania laminatora może powstawać lekki zapach. Upewnij się, że pomieszczenie jest wystarczająco wentylowane, na przykład przez otwarcie okien.

## Laminowanie

1. Przelącz przelącznik **ON/OFF** ③ w pozycję **ON (-)** (Włączony). Wskaźnik gotowości ① zmieni kolor z czarnego na czerwony w ciągu następnych 1½-2 minut.
2. Gdy wskaźnik gotowości będzie czerwony, umieść dokument pomiędzy dwoma stronami rękawa laminującego ⑥. Upewnij się, że dokument jest wyrównany do zgrzanej krawędzi rękawa do laminowania i umieszczony jak najbliżej tej krawędzi.
3. Włóż laminowany element do odpowiedniego rękawa do laminowania i umieść go w środku. Upewnij się, że rękaw laminujący wystaje ze wszystkich stron.



**Uwaga:** Rękaw laminujący może być lekko sklejony. Przesuń rękaw laminujący w tył i w przód za pomocą kciuka i palca wskazującego, aby rozdzielić dwie strony rękawa laminującego.

4. Włóż rękaw laminujący tak, aby był wyśrodkowany, a zamknięta krawędź weszła najpierw w szczelinę podawczą dla rękawa laminującego ② z tyłu laminatora (patrz **Rysunek A**). Wałki grzewcze automatycznie wciągają rękaw laminujący i wsuwają go do szczeliny wyjściowej rękawa laminującego ⑤ w przedniej części laminatora. Nie należy wyciągać rękawa laminującego na siłę.
5. Wymij rękaw laminujący i pozostaw do krótkiego ostygnięcia na płaskiej powierzchni.



- W razie potrzeby można odciąć nadmiar materiału po wystygnięciu.
- Jeżeli rękaw laminujący nie przylega wystarczająco do dokumentu, powtórz proces.

6. Aby wyłączyć laminator, obróć przelącznik **ON/OFF** w pozycję **OFF (-)** (Wyłączony).

## Usuwanie zablokowanego rękawa laminującego

Laminator jest wyposażony w system zapobiegający blokowaniu. Jeżeli rękaw laminujący nie został włożony prosto lub jeżeli w laminatorze jest ustawiony pionowo, wykonaj następujące czynności:

1. Przesuń przelącznik **ABS** ④ w kierunku szczeliny wlotowej rękawa laminującego ② i przytrzymaj go (patrz **Rysunek B**).
2. Wyciągnij rękaw laminujący ⑥ z laminatora.



Zalecamy przeciągnięcie rękawa laminującego w kierunku jego większego końca.

3. Teraz można włożyć dokument do nowego rękawa laminującego i ponownie zalaminować.

## Czyszczenie



**UWAGA!**

### Ryzyko oparzenia!

Laminator nagrzewa się podczas pracy. Istnieje ryzyko poparzeń.

- Przed przystąpieniem do czyszczenia należy zawsze pozostawić laminator do całkowitego ostygnięcia.

**UWAGA!**

### Niebezpieczeństwo spięcia!

Woda lub inne ciecze mogą spowodować zwarcie, jeżeli dostaną się do obudowy.

- Nigdy nie zanurzaj laminatora w wodzie lub innych płynach.
- Upewnij się, że woda lub inne płyny nie dostały się do pokrywy.

**UWAGA!**

### Niebezpieczeństwo uszkodzenia!

Niewłaściwa obsługa laminatora może spowodować jego uszkodzenie.

- Nie używaj żadnych agresywnych środków czyszczących, szczotek z metalowym lub nylonowym włosiem, ostrych lub metalowych przyborów do czyszczenia, takich jak noże, myjki druciane itp. Mogłyby one uszkodzić powierzchnię.
- W żadnym wypadku nie wkładaj laminatora do zmywarki. Zostałaby zniszczona.

1. Przed czyszczeniem należy wyjąć wtyczkę z gniazdka.
2. Pozostaw laminator do całkowitego ostygnięcia.
3. Do czyszczenia laminatora należy używać wilgotnej szmatki. Następnie pozostaw wszystkie elementy do całkowitego wyschnięcia.

## Czyszczenie cylindrów grzewczych

1. Włącz laminator, przełączając przełącznik **ON/OFF** **3** w pozycję **ON (-)** (Włączone).
2. Gdy wskaźnik gotowości **1** będzie czerwony, złóż arkusz papieru i włóż go złożoną krawędzią najpierw do szczeliny wejściowej rękawa laminującego **2**.
3. Powtarzaj ten proces, aż na papierze nie będzie pozostałości kleju.
4. Wyłącz laminator, ustawiając przełącznik **ON/OFF** w pozycji **OFF (O)** (Wyłączone).

## Przechowywanie

### UWAGA!

### Niebezpieczeństwo uszkodzenia!

Niewłaściwe przechowywanie laminatora może spowodować jego uszkodzenie.

- Nie przechowuj laminatora w pobliżu źródła ciepła.
- Nie zginaj i nie przygniataj kabla zasilającego.
- Dopiero po wyschnięciu laminatora należy go przechowywać.
- Zawsze przechowuj laminator w czystym i suchym miejscu, chronionym przed bezpośrednim działaniem promieni słonecznych i niedostępnym dla dzieci.
- Do przechowywania należy używać oryginalnego opakowania.

## Dane techniczne

<b>Model:</b>	SLA 211
<b>Napięcie wejściowe:</b>	220–240 V ~, 50 Hz
<b>Zużycie energii:</b>	nagrzewanie: 550 W; 2,4 A / praca: 60 W; 0,25 A
<b>Klasa ochrony:</b>	II 
<b>Masa:</b>	ok. 1,1 kg
<b>Wymiary (SZ × GŁ × W):</b>	ok. 336 × 115 × 62 mm
<b>Czas nagrzewania:</b>	1½–2 min.
<b>Grubość rękawa:</b>	150 do 250 mic (2x75 do 2x125mic)
<b>Prędkość robocza:</b>	400 mm/min.
<b>Temperatura laminowania:</b>	ok. 135 °C
<b>Maksymalny rozmiar folii:</b>	maks. A4
<b>Mechanizm przesuwu:</b>	2 cylindry
<b>Laminowanie:</b>	laminowanie na gorąco
<b>Wskaźnik gotowości:</b>	technologia przesyłu ciepła
<b>Funkcja ABS:</b>	tak

Zastrzegamy sobie prawo do wprowadzania zmian technicznych.

## WSKAZÓWKI I INFORMACJE DOTYCZĄCE UTYLIZACJI ZUŻYTYCH OPAKOWAŃ

Materiał opakowaniowy należy oddać do utylizacji do punktu zbiorczego.

## UTYLIZACJA ZUŻYTYCH URZĄDZEŃ ELEKTRYCZNYCH I ELEKTRONICZNYCH



Ten symbol umieszczony na produkcie, wyposażeniu lub opakowaniu informuje, że produktu nie należy traktować jak zwykłego odpadu domowego. Produkt należy przekazać do punktu recyklingu urządzeń elektrycznych i elektronicznych. W niektórych krajach Unii Europejskiej lub w niektórych państwach europejskich przy zakupie nowego ekwiwalentnego produktu można dokonać zwrotu zużytego produktu lokalnemu sprzedawcy. Przez prawidłową utylizację tego produktu przyczyniasz się do ochrony cennych zasobów naturalnych i zapobiegasz ewentualnemu negatywnemu wpływowi odpadów na środowisko naturalne i zdrowie ludzkie, do którego mogłoby dojść w wyniku nieprawidłowej utylizacji odpadu. Szczegółowych informacji udzieli lokalne urzędy lub najbliższy punkt zbiórki prowadzący utylizację odpadów. Niewłaściwa utylizacja tego typu odpadu może podlegać karze ustawowej.

### **Dla firm w Unii Europejskiej**

Chcąc zutylizować urządzenie elektryczne lub elektroniczne, zwróć się o informacje do swojego sprzedawcy lub dostawcy.

### **Utylizacja wyrobu w krajach poza Unią Europejską**

Informacji na temat właściwej utylizacji produktu udzieli lokalny urząd lub sprzedawca urządzenia.



Produkt spełnia wymagania UE.

Tekst, wzornictwo i dane techniczne mogą ulec zmianie bez uprzedzenia. Zastrzegamy sobie prawo do dokonania tych zmian.

Producent: Fast ČR, a. s., U Sanitasu 1621, CZ 251 01 Říčany

# SENCOR®

## PL Warunki gwarancji

### Karta gwarancyjna nie jest częścią pakietu urządzenia.

Produkt objęty jest 24 – miesięczną gwarancją, począwszy od daty zakupu przez klienta. Gwarancja jest ograniczona tylko do przedstawionych dalej warunków. Gwarancja obejmuje tylko produkty zakupione w Polsce i jest ważna tylko na terytorium Rzeczypospolitej Polskiej. Gwarancja obejmuje tylko produkty funkcjonujące w warunkach gospodarstwa domowego (nie dotyczy produktów oznaczonych jako „Professional“). Zgłoszenia gwarancyjne można dokonać w autoryzowanej sieci serwisowej lub w sklepie, gdzie produkt został nabyty. Użytkownik jest zobowiązany zgłosić usterkę niezwłocznie po jej wykryciu, a najpóźniej w ostatnim dniu obowiązywania okresu gwarancyjnego. Użytkownik jest zobowiązany do przedstawienia i udokumentowania usterki. Tylko kompletne i czyste produkty (zgodnie ze standardami higienicznymi) będą przyjmowane do naprawy. Usterki będą usuwane przez autoryzowany punkt serwisowy w możliwie krótkim terminie, nieprzekraczającym 14 dni roboczych. Okres gwarancji przedłuża się o czas pobytu sprzętu w serwisie. Klient może ubiegać się o wymianę sprzętu na wolny od wad, jeżeli punkt serwisowy stwierdzi na piśmie, że usunięcie wady jest niemożliwe. Aby produkt mógł być przyjęty przez serwis, użytkownik jest zobowiązany dostarczyć oryginały: dowodu zakupu (paragon lub faktura), podbitej i wypełnionej karty gwarancyjnej, certyfikatu instalacji (niektóre produkty).

#### Gwarancja zostaje unieważniona, jeśli:

- usterka była widoczna w chwili zakupu;
- usterka wynika ze zwykłego użytkowania i zużycia;
- produkt został uszkodzony z powodu złej instalacji, niezastosowania się do instrukcji obsługi lub użytkowania niezgodnego z przeznaczeniem;
- produkt został uszkodzony z powodu złej konserwacji lub jej braku;
- produkt został uszkodzony z powodu zanieczyszczenia, wypadku lub okoliczności o charakterze sił wyższych (powódź, pożar, wojny, zamieszki itp.);
- produkt wykazuje złe działanie z powodu słabego sygnału, zakłóceń elektromagnetycznych itp.;
- produkt został uszkodzony mechanicznie (np. Wylamany przycisk, upadek, itp.);
- produkt został uszkodzony z powodu użycia niewłaściwych materiałów eksploatacyjnych, nośników, akcesoriów, baterii, akumulatorów itp. lub z powodu użytkowania w złych warunkach (temperatura, wilgotność, wstrząsy itp.);
- produkt był naprawiany lub modyfikowany przez nieautoryzowany personel;
- użytkownik nie jest w stanie udowodnić zakupu (nieczytelny paragon lub faktura), dane na przedstawionych dokumentach są inne niż na urządzeniu;
- produkt nie może być zidentyfikowany ze względu na uszkodzenie numeru serijnego lub plomby gwarancyjnej.

Sprzęt marki Sencor serwisuje **Centralny Serwis FAST Poland Sp. z o.o.** Okres gwarancji wynosi 24 miesiące dla użytkownika domowego, dla firm i instytucji ulega skróceniu do 12 miesięcy od daty zakupu. Prosimy o sprawdzenie szczegółów procedury reklamacyjnej na stronie internetowej <https://www.sencor.pl/serwis> lub kontakt telefoniczny.

**tel. kontaktowy +48 697 690 228**

**mail: [serwis@fastpoland.pl](mailto:serwis@fastpoland.pl)**

**www: [www.fastpoland.pl](http://www.fastpoland.pl)**

#### Service details:

AUTORYZOWANY SERWIS  
Fast Poland Sp. z o.o.  
ul. Kwietniowa 36  
05-090 Wypędy  
tel. +48 22 102 16 90  
e-mail: [serwis@fastpoland.pl](mailto:serwis@fastpoland.pl)  
[www.fastpoland.pl](http://www.fastpoland.pl)

#### Distributor details (FAST PL headquarter):

FAST POLAND SP. Z O.O.  
ul. Kwietniowa 36  
05-090 Wypędy  
tel: +48 22 102 16 90  
e-mail: [biuro@fastpoland.pl](mailto:biuro@fastpoland.pl)  
[www.fastpoland.pl](http://www.fastpoland.pl)

## Komponente

- 1 Indikator "Spreman"
- 2 Otvor za punjenje plastičnih kesica
- 3 Prekidač za **uključivanje/isključivanje**
- 4 ABS prekidač (sistem protiv blokiranja)
- 5 Otvor za izlaz plastičnih kesica
- 6 Plastična kesica

## Opšte informacije

### Čitanje i čuvanje korisničkog uputstva

Ovo uputstvo za upotrebu prati ovaj A4 aparat za plastifikaciju (u nastavku samo aparat za plastifikaciju) i sadrži važne informacije o podešavanju i rukovanju. Pre korišćenja aparata za plastifikaciju, pročitajte pažljivo korisničko uputstvo. Ovo se posebno odnosi na sigurnosna uputstva. Ako to ne učinite, može doći do teških povreda ili oštećenja aparata za plastifikaciju. Čuvajte korisničko uputstvo za dalju upotrebu. Obavezno priložite ovo korisničko uputstvo kada dajete aparat za plastifikaciju trećim licima. Uputstvo za upotrebu zasnovano je na standardima i propisima koji su na snazi u Evropskoj Uniji. Kada ste u inostranstvu, takođe morate poštovati smernice i zakone određene zemlje.

### Pravilno korišćenje

Aparat za plastifikaciju je namenjen samo za plastifikaciju. Namenjen je samo za privatnu upotrebu i nije pogodan za komercijalne svrhe. Aparat za plastifikaciju koristite samo kao što je opisano u korisničkom uputstvu. Korišćenje na bilo koji drugi način smatra se nepravilnim i može prouzrokovati materijalnu štetu ili čak lične povrede. Aparat za plastifikaciju nije dečija igračka. Proizvođač ili prodavac nije odgovoran za štetu nastalu nepravilnom ili pogrešnom upotrebom.

### Objašnjenje simbola

Sledeći simboli se koriste na proizvodu, u uputstvu za upotrebu ili na pakovanju.



Izjava o usaglašenosti (videti poglavlje „Izjava o usaglašenosti“): Proizvodi označeni sa ovim simbolom ispunjavaju sve važeće odredbe Evropskog ekonomskog prostora.



Simbol označava da je proizvod konstrukcije KLASE II (dvostruko izolovan). Ne zahteva sigurnosni priključak na električnu masu (uzemljenje). Ne sadrži metalne delove koje se mogu dodirnuti, a koji bi mogli da provode napon u slučaju kvara.



Aparat za plastifikaciju koristite samo u zatvorenim prostorima.



Pažljivo pročitajte uputstvo za upotrebu pre prvog korišćenja aparata za plastifikaciju i sačuvajte ga za buduće potrebe.



## Objašnjenje simbola i napomene

Sledeći simboli i signalne reči su korišćeni u uputstvu za korišćenje.

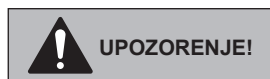

Ovaj signalni simbol/reč označava opasnost sa umerenim stepenom rizika koja može dovesti do smrti ili teške povrede ako se ne izbegne.



Ovaj signalni simbol/reč upozorava na moguću materijalnu štetu.



Ovaj simbol pruža dodatne korisne informacije u vezi sa radom ili rukovanjem.

## Opšta bezbednosna uputstva

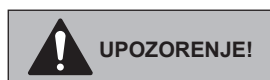

### Rizik od električnog udara!

Neispravna električna instalacija, prekomerni mrežni napon ili nepravilan rad mogu dovesti do strujnog udara.

- Povežite aparat za plastifikaciju samo u zatvorenim prostorima i samo na ispravno instaliranu utičnicu od 220–240 V~.
- Priključite aparat za plastifikaciju samo na lako dostupnu utičnicu u blizini opreme tako da možete brzo da ga isključite iz mreže u slučaju kvara.
- Ne koristite aparat za plastifikaciju ako je vidljivo oštećen ili ako su električni kabl ili električni utikač oštećeni.
- Ako je električni kabl aparata za plastifikaciju oštećen, proizvođač, njegov tim za korisničku podršku ili osoba sa tehničkim kvalifikacijama moraju da ga zamene.
- Ne otvarajte kućište; umesto toga obratite se kvalifikovanom licu koji će izvršiti popravke. Da biste to uradili, obratite se servisnoj adresi naznačenoj na garantnom listu. Odgovornost i garancija ne važe u slučaju popravki ili modifikacija koje je izvršio korisnik, nepravilnog povezivanja uređaja ili nepravilnog rada.
- Za popravke se mogu koristiti samo delovi koji su u skladu sa originalnim podacima o uređaju. Električni i mehanički delovi, koji su neophodni za zaštitu od izvora opasnosti, nalaze se u ovom aparatu za plastifikaciju.
- Ne koristite aparat za plastifikaciju sa spoljnim tajmerom ili odvojenim sistemom za daljinsko upravljanje.
- Ne potapajte aparat za plastifikaciju ili električni kabl ili električni utikač za struju u vodu ili drugu tečnost.
- Nikada ne dodirujte električni utikač vlažnim rukama.
- Nemojte obavljati nikakve druge radove (poput čišćenja) na aparatu za plastifikaciju dok radi.
- Nikada nemojte izvlačiti električni utikač iz utičnice pomoću kabla za napajanje; umesto toga, uvek to radite držeći električni utikač.
- Nikada nemojte koristiti električni kabl kao kaiš za nošenje.
- Držite dalje aparat za plastifikaciju, električni utikač i električni kabl dalje od otvorenog plamena i vrućih površina.
- Položite električni kabl tako da ne predstavlja opasnost od spoticanja.
- Ne udarajte električni kabl i ne postavljajte ga preko oštih ivica.
- Aparat za plastifikaciju koristite samo u zatvorenim prostorima. Ne koristite ga u vlažnim prostorijama.
- Nikada ne držite aparat za plastifikaciju tako da postoji rizik od pada u kadu ili umivaonik.
- Nikada nemojte posezati za aparatom za plastifikaciju ako je upao u vodu. U takvom slučaju, odmah iskopčajte električni utikač.
- Uverite se da deca ne stavljaju nikakav predmet u aparat za plastifikaciju.

- Uvek isključite aparat za plastifikaciju i izvucite električni utikač kada se ne koristi aparat za plastifikaciju, kada ga čistite ili u slučaju kvara.

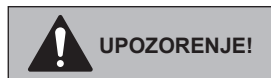

**Opasnost za decu i osobe sa oštećenim fizičkim, čulnim ili mentalnim sposobnostima (npr. delimično onesposobljena lica, starije osobe sa smanjenim fizičkim i mentalnim sposobnostima) ili nedostatkom iskustva i znanja (npr. starija deca).**

- Ovaj aparat za plastifikaciju mogu da koriste osobe oštećenih fizičkih, čulnih ili mentalnih sposobnosti ili one kojima nedostaje iskustva i znanja ako su pod nadzorom ili ako su im data uputstva o tome kako bezbedno da koriste aparat za plastifikaciju i ako su razumeli rizike povezane sa radom. Deca se ne smeju igrati sa aparatom za plastifikaciju.
- Čišćenje i korisničko održavanje ne smeju obavljati deca bez nadzora.
- Držite dalje decu uzrasta ispod osam godina od aparata za plastifikaciju i priključnog kabla.
- Ne ostavljajte aparat za plastifikaciju bez nadzora dok radi i ne obavljajte nikakve druge aktivnosti tokom rada.
- Uverite se da se deca ne igraju omotom za pakovanje. Deca se mogu tokom igre ugušiti.
- Držite aparat za plastifikaciju dalje od ljubimaca.
- Jasno savetujte druge korisnike o rizicima.

#### **NAPOMENA!**

#### **Rizik od oštećenja!**

Nepravilno rukovanje može oštetiti aparat za plastifikaciju.

- Aparat za plastifikaciju postavite na lako dostupnu, ravnu, suhu, otpornu na toplotu i dovoljno stabilnu radnu površinu. Ne stavljajte aparat za plastifikaciju na ivicu radne površine.
- Izbegnite nakupljanje toplote tako što ne postavljate aparat za plastifikaciju direktno uz zid ili ispod ormara ili slično.
- Zaštitite aparat za plastifikaciju od direktne sunčeve svetlosti.
- Nikada ne postavljajte aparat za plastifikaciju blizu vrućih površina (npr. šporet, grejalice itd.).
- Uverite se da električni kabl ne dolazi u kontakt sa vrućim delovima.
- Nikada ne izlažite aparat za plastifikaciju visokim temperaturama (npr. grejači itd.) ili vremenskim uticajima.
- Nikada nemojte laminirati vlažne dokumente ili organske predmete (npr. cveće, lišće itd.).
- Nemojte seći plastične kesice na komade pre laminiranja i ni u kom slučaju nemojte seći zapečaćene ivice sa listova za laminiranje.
- Prestanite da koristite aparat za plastifikaciju ako na njegovim plastičnim delovima postoje pukotine ili otvori ili su deformisani. Oštećene delove zamenite samo odgovarajućim originalnim delovima.
- Laminirajte samo pri temperaturi prostorije (otpril. 10-25 °C).
- Nikada nemojte umetati metalne predmete (npr. spajalice, municiju za heftanje itd.) ili predmete osim plastičnih kesica koje su namenjene ovom laminatoru u otvor za uvlačenje plastičnih kesica.
- Aparat za plastifikaciju ima ventilacione otvore. Nikada ih ne pokrivate drugim predmetima kao što su časopisi, čebad ili slično.
- Nikada nemojte napuniti aparat za plastifikaciju tečnošću.
- Nikada ne pokušavajte da očistite aparat za plastifikaciju tako što ćete ga potapati u vodu i nemojte koristiti parni čistač da biste ga očistili. U suprotnom možete oštetiti aparat za plastifikaciju.

## **Prvo korišćenje**

### **Provera aparata za plastifikaciju i sadržaj pakovanja**

#### **NAPOMENA!**

#### **Rizik od oštećenja!**

Ako niste oprezni prilikom otvaranja pakovanja oštrim nožom ili drugim šiljastim predmetima, možete lako oštetiti aparat za plastifikaciju.

- Budite pažljivi prilikom otvaranja pakovanja.
1. Izvadite aparat za plastifikaciju iz pakovanja.

2. Proverite da li je isporuka kompletna.
3. Proverite da li aparat za plastifikaciju ili pojedinačni delovi imaju oštećenja. Ako je to slučaj, ne koristite aparat za plastifikaciju. Obratite se proizvođaču na servisnu adresu navedenu u garantnom listu.

## Postavljanje aparata za plastifikaciju

1. Postavite aparat za plastifikaciju tako da ima dovoljno prostora za umetanje plastičnih kesica **6**. Ne postavljajte aparat za plastifikaciju direktno ispred zida ili drugih predmeta.
2. Povežite utikač u ispravno instaliranu utičnicu (220–240 V~, 50 Hz).

## Aktiviranje/deaktiviranje aparata za plastifikaciju

1. Pomerite prekidač za **uključivanje/isključivanje** **3** u položaj **ON (-)** (uključen) za uključivanje aparata za plastifikaciju.



- Indikator spremnosti **1** će se promeniti iz crne u crvenu kada aparat za plastifikaciju dostigne odgovarajuću temperaturu za laminaciju.
- Vreme predzagrevanja može da se razlikuje u zavisnosti od ambijentalne temperature i vlažnosti vazduha.

2. Pomerite prekidač za **uključivanje/isključivanje** u položaj **OFF (-)** (isključen) za isključivanje aparata za plastifikaciju.

## Rad



### UPOZORENJE!

#### Rizik od povrede!

Nepravilno rukovanje aparatom za plastifikaciju može dovesti do povreda.

- Ako se neki predmet (npr. rukavi, kravata itd.) nenamerno unese u otvor za uvlačenje kesice za laminiranje, odmah izvucite utikač za napajanje.

### NAPOMENA!

#### Rizik od oštećenja!

Nepravilno rukovanje laminatorom može dovesti do oštećenja aparata za plastifikaciju ili dokumenata.

- Ni u kom slučaju nemojte laminirati dokumente sa tretiranom površinom (npr. faks ili termopapir, polaroid slike itd.) i papire sa površinama koje mogu biti izmenjene toplotom (npr. karte, ultrazvučni pregledi itd.).
- Koristite samo jednu plastičnu kesicu po laminaciji, jer se plastične kesice mogu čvrsto zalepiti jedna uz drugu.
- Ne ostavljajte plastične kesice u ili pored aparata za plastifikaciju nakon laminiranja.



Kada koristite aparat za plastifikaciju, može se pojaviti blag miris. Uverite se da ima dovoljno ventilacije u prostoriji, npr. otvaranjem prozora.

## Laminiranje

1. Pomerite prekidač za **uključivanje/isključivanje** **3** u položaj **ON (-)**. Indikator spremnosti **1** će se pretvoriti iz crne u crvenu u narednih 1 ½–2 minuta.
2. Kada indikator spremnosti postane crven, stavite dokument između dve strane plastične kesice **6**. Uverite se da je dokument u ravni i što je moguće bliže zapečaćenoj ivici plastične kesice.
3. Postavite artikal koji se laminira u odgovarajuću plastičnu kesicu i na sredinu. Uverite se da plastična kesica viri sa svih strana.



**Napomena:** Plastična kesica može se malo lepiti. Pomerite plastičnu kesicu napred i nazad između palca i kažiprsta da biste oslobodili obe strane plastične kesice jedna od druge.

4. Umetnite plastičnu kesicu tako da bude centrirana i sa zatvorenom ivicom prvo u otvor za uvlačenje plastične kesice ② na zadnjoj strani aparata za plastifikaciju (pogledajte sl. A). Grejni valjci će automatski uvući plastičnu kesicu i pomeriti je do izlaznog otvora plastične kesice ⑤ na prednjoj strani aparata za plastifikaciju. Ne koristite silu za izvlačenje plastičnih kesica vani.
5. Uklonite plastičnu kesicu i ostavite je da se kratko ohladi na ravnoj površini.



- Ako je potrebno, možete odrezati višak materijala nakon što se ohladi.
- Ponovite postupak ako plastična kesica nije adekvatno zalepljena na dokument.

6. Pomerite prekidač za **uključivanje/isključivanje** u položaj **OFF (-)** (isključen) za isključivanje aparata za plastifikaciju.

## Uklanjanje zaglavljene plastične kesice

Aparat za plastifikaciju opremljen je sistemom protiv blokiranja. Ako plastična kesica nije umetnuta ravno ili se zaglavila u aparatu za plastifikaciju, postupite na sledeći način:

1. Pomerite ABS prekidač ④ prema otvoru za punjenje plastične kesice ② i držite ga pritisnutim (vidi sl. B).
2. Izvucite plastičnu kesicu ⑥ iz aparata za plastifikaciju.



Preporučuje se da izvučete plastičnu kesicu u pravcu njenog većeg kraja.

3. Možete da stavite dokument u novu plastičnu kesicu i ponovo ga laminirate.

## Čišćenje



### UPOZORENJE!

#### Opasnost od opekotina!

Aparat za plastifikaciju će se zagrejati tokom rada. Možete da se opečete.

- Uvek pustite da se aparat za plastifikaciju potpuno ohladi pre nego što ga očistite.

### NAPOMENA!

#### Rizik od kratkog spoja!

Voda ili druge tečnosti koje su prodrle u kućište mogu da izazovu kratki spoj.

- Nikada ne potapajte aparat za plastifikaciju u vodu ili druge tečnosti.
- Uverite se da voda ili druge tečnosti ne prodru u kućište.

### NAPOMENA!

#### Rizik od oštećenja!

Neppravilno rukovanje može dovesti do oštećenja aparat za plastifikaciju.

- Ne koristite agresivna sredstva za čišćenje, četke sa metalnim ili najlonskim čekinjama, oštre ili metalne posude za čišćenje poput noževa, metalnih sunđera i slično. Mogu oštetiti površinu.
  - Ni u kom slučaju ne stavljajte aparat za plastifikaciju u mašinu za pranje sudova. Kao rezultat toga, bio bi uništen.
1. Iskopčajte električni utikač pre čišćenja.
  2. Pustite da se aparat za plastifikaciju potpuno ohladi.
  3. Koristite vlažnu krpu da obrišete aparat za plastifikaciju. Ostavite da se osuše svi delovi posle toga.

# Čišćenje grejnih valjaka

1. Uključite aparat za plastifikaciju pomeranjem prekidača za **uključivanje/isključivanje** **Ⓜ** u položaj **ON (-)** (uključen).
2. Kada indikator spremnosti **1** postane crven, savijte list papira i umetnite ga, prvo sa savijenom ivicom, u otvor za uvlačenje plastične kesice **2**.
3. Nastavite s ovim postupkom dok više nema lepka na papiru.
4. Isključite aparat za plastifikaciju pomeranjem prekidača za **uključivanje/isključivanje** u položaj **OFF (O)** (isključen).

## Čuvanje

### NAPOMENA!

#### Rizik od oštećenja!

Nepravilno skladištenje može dovesti do oštećenja aparata za plastifikaciju.

- Nikada ne čuvajte aparat za plastifikaciju pored izvora toplote.
- Nemojte presavijati ili lomiti električni kabl.
- Aparat za plastifikaciju smestite samo ako je suv.
- Uvek čuvajte aparat za plastifikaciju u čistoj i suvoj prostoriji koja je zaštićena od direktnog sunčevog svetla i nije dostupna deci.
- Koristite originalno pakovanje za čuvanje.

## Tehnički podaci

<b>Model:</b>	SLA 211
<b>Ulazni napon:</b>	220–240 V ~, 50 Hz
<b>Potrošnja:</b>	grejanje: 550 W; 2,4 A / rad: 60 W; 0,25 A
<b>Klasa zaštite:</b>	II 
<b>Težina:</b>	približno 1,1 kg
<b>Dimenzije (Š × D × V):</b>	otpril. 336 × 115 × 62 mm
<b>Vreme zagrevanja:</b>	1 ½–2 min.
<b>Debljina kesice:</b>	150 do 250 mic (2x75 do 2x125 mic)
<b>Brzina rada:</b>	400 mm/min.
<b>Temperatura plastificiranja:</b>	otpril. 135 °C
<b>Maksimalna veličina kesice:</b>	do A4
<b>Mehanizama valjaka:</b>	2 valjka
<b>Laminiranje:</b>	vruća plastifikacija
<b>Indikator spremnosti:</b>	tehnologija prenosa toplote
<b>Funkcija ABS:</b>	da

Tehničke promene su zadržane.

## UPUTSTVA I INFORMACIJE U VEZI ODLAGANJE KORIŠĆENOG MATERIJALA ZA PAKOVANJE

Odložite materijal za pakovanje na mestu za javno odlaganje otpada.

### ODLAGANJE KORIŠĆENIH ELEKTRIČNIH I ELEKTRONSKIH UREĐAJA



Značenje simbola na proizvodu, njegovom priboru ili pakovanju označava da ovaj proizvod ne treba tretirati kao kućni otpad. Odložite ovaj proizvod kod lokalnog mesta za sakupljanje radi recikliranja električnog i elektronskog otpada. Alternativno u nekim državama Evropske unije ili evropskim državama možete vratiti vaše proizvode lokalnom prodavcu prilikom kupovine sličnog i novog proizvoda. Pravilno odlaganje ovog proizvoda pomaže u očuvanju vrednih prirodnih sirovina i pomaže u sprečavanju potencijalno negativnog uticaja na životnu sredinu i ljudsko zdravlje, što može da bude prouzrokovano kao rezultat nepravilne obrade otpada. Pitajte svoje lokalne nadležne organe ili najbliži centar za sakupljanje otpada za više detalja. Nepravilno odlaganje ove vrste otpada može da bude predmet nacionalnim propisima i kažnjivo.

#### Za poslovne subjekte u Evropskoj uniji

Ako želite da odložite električni ili elektronski uređaj, onda potražite neophodne informacije od vašeg prodavca ili dobavljača.

#### Odlaganje u ostalim državama izvan Evropske unije

Ako želite da odložite ovaj proizvod, onda potražite neophodne informacije od pravilnom načinu odlaganja od lokalnih nadležnih organa ili od vašeg prodavca.



Proizvod ispunjava zahteve EU.

Izmene u tekstu, dizajnu i tehničkim specifikacijama mogu da budu sprovedene bez prethodne najave i mi zadržavamo pravo na te izmene.

Proizvođač: Fast ČR, a.s., U Sanitasu 1621, CZ 251 01 Říčany

# SENCOR®

## SER Uslovi garancije

### Garantni list nije sastavni deo ambalaže uređaja.

Ovaj proizvod je pod garancijom od 24 meseci od datuma kupovine krajnjeg korisnika. Garancija je ograničena na sledeće uslove. Garancija se odnosi samo za potrošačka dobra koja se koriste u domaćinstvu. Zahtev za servis može da bude podnet ili u prodavnici gde ste kupili proizvod, ili u ovlašćenim servisima navedenim ispod. Krajnji korisnik je obavezan da podnese zahtev odmah kada se pojavi nedostatak, ali samo do kraja važnosti garancije. Krajnji korisnik je obavezan na saradnju za potvrdu zahtevanih nedostataka. Prihvata se samo kompletan i očišćen (u skladu sa higijenskim standardima) proizvod. U slučaju validnog zahteva na garanciju, period važnosti garancije biće produžen za period od datuma zahteva do datuma preuzimanja proizvoda od strane krajnjeg korisnika, ili datuma kada je krajnji korisnik u obavezi da preuzme proizvod. Da biste koristili uslugu garancije, krajnji korisnik je dužan da potvrdi svoj zahtev s kompletno pripremljenom sledećom dokumentacijom: račun, garantni list, potvrda o instaliranju.

#### Ova garancija nema važnosti naročito u sledećim slučajevima:

- Nedostaci koji su stavljeni na prodaju.
- Habanje ili oštećenje usled uobičajene upotrebe.
- Proizvod je oštećen nestručnom ili pogrešnom instalacijom, korišćen je u suprotnosti od navedenog u uputstvu, korišćen je u suprotnosti pravnih akata i uobičajenog načina korišćenja ili namene za koji je konstruisan.
- Proizvod je oštećen nemarom ili nedovoljnim održavanjem.
- Proizvod je oštećen prljavštinom, od stran više sile (prirodne nepogode, požar i poplava).
- Kvarovi na funkcionalnosti prouzrokovanih od strane niske dualnosti signala, smetnje elektromagnetnog polja, itd.
- Proizvod je oštećen mehanički (npr. polomljeno dugme, pad).
- Oštećenje prouzrokovano korišćenjem neprikladnih medija, sredstava za punjenje, potrošnih dobara (baterija), ili od strane neprikladnih randih uslova (npr. Visoke temperature, visoka vlažnost, potresi).
- Popravke, modifikacije ili druge pogrešne delatnosti na proizvodu od strane neovlašćene osobe.
- Krajnji korisnik nije obezbedio dovoljno dokaza za njegovo pravo na zahtev (vreme i mesto kupovine).
- Podaci na predstavljenim dokumentima se razlikuju od podataka na proizvodu.
- Slučajevi kada se zahtevani proizvod ne može identifikovati u skladu s predstavljenim dokumentima (npr. Oštećen je serijski broj ili pečat garancije).

#### Ovlašćeni servisi

Posetite [www.sencor.eu](http://www.sencor.eu) za detaljnije informacije o ovlašćenim servisima.

## Dijelovi

- 1 Pokazivač spremnosti
- 2 Otvor za umetanje vrećice za plastificiranje
- 3 Prekidač **ON/OFF** (Uključivanje/Isključivanje)
- 4 Prekidač ABS (sustav protiv blokiranja)
- 5 Izlazni otvor vrećice za plastificiranje
- 6 Vrećica za plastificiranje

## Opće informacije

### Čitanje i pohrana korisničkog priručnika

Korisnički priručnik isporučuje se uz ovaj A4 plastifikator (nadalje "plastifikator") i sadrži važne informacije o postavljanju i upotrebi. Prije upotrebe plastifikatora pažljivo pročitajte korisnički priručnik. To se osobito odnosi na sigurnosne upute. Nepoštivanje uputa može rezultirati ozbiljnim ozljedama ili oštećenjem plastifikatora. Korisnički priručnik pohranite za slučaj potrebe. Ako plastifikator proslijeđujete drugim osobama, ne zaboravite im predati i ovaj korisnički priručnik. Korisnički priručnik temelji se na standardima i pravilima koja su na snazi u Europskoj uniji. U inozemstvu morate poštivati smjernice i zakone države u kojoj se nalazite.

### Pravilna upotreba

Plastifikator je dizajniran samo za plastificiranje. Predviđen je samo za privatnu upotrebu i nije prikladan za komercijalne svrhe. Plastifikator koristite samo na način opisan u ovom korisničkom priručniku. Upotreba na bilo koji drugi način smatra se neprikladnom i može rezultirati materijalnom štetom ili tjelesnim ozljedama. Plastifikator nije igračka za djecu. Proizvođač i dobavljač ne mogu se smatrati odgovornima za oštećenja nastala uslijed nepravilne ili nepropisne upotrebe.

### Objašnjenje simbola

Sljedeći se simboli koriste na proizvodu, u korisničkom priručniku ili na pakiranju.



Izjava o usklađenosti (pregledajte poglavlje "Izjava o usklađenosti"): Proizvodi označeni ovim simbolom ispunjavaju sve važeće odredbe Europskog gospodarskog područja.



Simbol naznačuje da se radi o (dvostruko izoliranom) proizvodu KLASE II. Nije potrebno sigurnosno električno uzemljenje. Ne sadrži metalne dijelove koje bi bilo moguće dodirnuti i koji bi mogli provesti napon u slučaju kvara.



Plastifikator upotrebljavajte samo u zatvorenom prostoru.



Prije prve upotrebe plastifikatora pažljivo pročitajte priručnik s uputama. Priručnik sačuvajte za slučaj potrebe.



## Objašnjenje simbola i napomene

U ovom korisničkom priručniku upotrebljavaju se sljedeći simboli i riječi upozorenja.

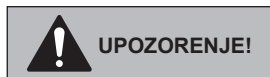

Ovaj simbol/riječ upućuje na opasnost koja može dovesti do smrti ili ozbiljnih ozljeda ako se ne izbjegne.

### NAPOMENA!

Ova riječ upozorava na moguću materijalnu štetu.



Ovaj simbol pruža korisne informacije o upotrebi uređaja.

## Opće sigurnosne upute

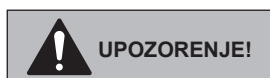

### Opasnost od strujnog udara!

Neispravna električna instalacija, prekomjeran napon i nepravilna upotreba mogu rezultirati strujnim udarom.

- Plastifikator priključujte na napajanje samo u zatvorenom prostoru u pravilno ugrađenu i zaštićenu utičnicu od izmjeničnog napajanja od 220 - 240 V.
- Plastifikator priključujte samo u lako dostupnu utičnicu u blizini opreme, kako biste uređaj mogli brzo iskopčati iz električne mreže u slučaju kvara.
- Plastifikator nemojte upotrebljavati ako je vidljivo oštećen ili ako je neispravan kabel ili utikač napajanja.
- Ako je oštećen kabel napajanja ili plastifikator, mora ga zamijeniti proizvođač, servis ili osoba tehničkih kvalifikacija.
- Nemojte otvarati kućište. Popravke prepustite stručnim osobama. Adresa servisa navedena je na jamstvenom listu. Jamstvena potraživanja ne priznaju se ako popravke i modifikacije obavlja korisnik ili ako se uređaj priključuje ili upotrebljava na nepravilan način.
- Za popravke upotrebljavajte samo originalne dijelove. Električni i mehanički dijelovi, koji su ključni za zaštitu od opasnosti, navedeni su na ovom plastifikatoru.
- Plastifikator nemojte upotrebljavati uz vanjski mjerač vremena ili zasebni sustav daljinskog upravljanja.
- Plastifikator, kabel i utikač nemojte uranjati u vodu ili druge tekućine.
- Utikač napajanja nemojte dodirivati vlažnim rukama.
- Dok je plastifikator u upotrebi, nemojte na njemu obavljati nikakve druge radove (kao što je čišćenje).
- Utikač nemojte iskopčati iz utičnice povlačenjem za kabel. Uvijek povucite držeći za utikač.
- Uređaj nemojte prenositi držeći ga za kabel napajanja.
- Plastifikator, utikač i kabel napajanja držite podalje od otvorenog plamena i vrućih površina.
- Kabel napajanja postavite tako da se o njega nitko ne može spotaknuti.
- Kabel napajanja nemojte savijati ni prevlačiti preko oštih rubova.
- Plastifikator upotrebljavajte samo u zatvorenom prostoru. Nemojte ga upotrebljavati u vlažnim prostorijama.
- Plastifikator ne pohranjujte tako da se može prevrnuti u kadu, sudoper i sl.
- Nikad ne posežite za plastifikatorom ako padne u vodu. U tom slučaju odmah iskopčajte utikač iz napajanja.
- Pazite da djeca ne umeću nikakve predmete u plastifikator.
- Uvijek isključite plastifikator i iskopčajte ga iz napajanja dok ga ne koristite, tijekom čišćenja ili u slučaju kvara.



## UPOZORENJE!

**Opasnost za djecu i odrasle osobe smanjenih fizičkih, osjetilnih ili mentalnih sposobnosti (npr., osobe s djelomičnim invaliditetom, starije osobe smanjenih fizičkih i mentalnih sposobnosti) ili one s nedostatnim iskustvom ili znanjem (npr., starija djeca).**

- Ovaj plastifikator mogu upotrebljavati djeca starija od osam godina i osobe smanjenih fizičkih, osjetilnih ili mentalnih sposobnosti ili osobe s nedostatnim iskustvom i znanjem ako su pod nadzorom ili su primile upute o sigurnoj upotrebi plastifikatora te shvaćaju potencijalne opasnosti povezane s njegovom upotrebom. Djeca se ne smiju igrati plastifikatorom.
- Čišćenje i održavanje ne smiju obavljati djeca bez nadzora.
- Djecu mlađu od osam godina držite podalje od plastifikatora i kabela napajanja.
- Dok plastifikator radi, ne ostavljajte ga bez nadzora i za to vrijeme nemojte obavljati nikakve druge aktivnosti.
- Pazite da se djeca ne igraju materijalom za pakiranje. Djeca se mogu zapetljati o ambalažu tijekom igre i ugušiti.
- Plastifikator držite podalje od kućnih ljubimaca.
- Drugim korisnicima pružite detaljne informacije o rizicima.

## NAPOMENA!

### Rizik od oštećenja!

Nepravilna upotreba plastifikatora može uzrokovati njegovim oštećenjem.

- Plastifikator papira postavite na lako dostupnu, ravnu, suhu i stabilnu radnu površinu otpornu na vrućinu. Plastifikator nemojte postavljati na rub radne površine.
- Izbjegavajte nakupljanje vrućine tako da plastifikator ne postavljate izravno uz zid, ispod visećih elemenata ili slično.
- Zaštitite plastifikator od izravnog sunčevog svjetla.
- Plastifikator nemojte stavljati blizu vrućih površina ili na njih (npr., štednjake, grijalice i sl.).
- Pazite da kabel napajanja ne dođe u kontakt s vrućim dijelovima.
- Nemojte nikada plastifikator izlagati visokim temperaturama (npr. grijalicama itd.) ili meteorološkim utjecajima.
- Nemojte nikada plastificirati vlažne dokumente ili organske predmete (npr. cvijeće, lišće itd.).
- Nemojte vrećice za plastificiranje rezati na komade prije plastificiranja i niti u kojem slučaju nemojte odrezati brtveće rubove s lista za plastificiranje.
- Prestanite upotrebljavati plastifikator ako njegovi plastični dijelovi napuknu ili se deformiraju. Oštećene dijelove zamijenite samo odgovarajućim originalnim dijelovima.
- Plastificirajte samo pri sobnim temperaturama (približno 10 - 25 °C).
- Nemojte nikada u utor za umetanje vrećice za plastificiranje umetati metalne predmete (npr. spajalice, klamerice itd.) ili bilo koje predmete izuzev vrećice za plastificiranje koja je namijenjena za ovaj plastifikator.
- Plastifikator ima otvore za prozračivanje. Nemojte ih nikada prekrivati predmetima, kao što su časopisi, deke ili slično.
- U plastifikator nemojte ulijevati nikakve tekućine.
- Nemojte nikada pokušavati čistiti plastifikator tako da ga uranjate u vodu i nemojte ga čistiti vodenom parom. U suprotnom može doći do oštećenja plastifikatora.

## Prva upotreba

### Provjerite plastifikator i sadržaj pakiranja

## NAPOMENA!

### Rizik od oštećenja!

Ako niste oprezni prilikom otvaranja pakiranja oštrim nožem ili drugim šiljatim predmetom, možete brzo oštetiti plastifikator.

- Budite oprezni prilikom otvaranja pakiranja.
1. Plastifikator izvadite iz pakiranja.
  2. Provjerite jesu li isporučeni svi dijelovi.

3. Provjerite imaju li plastifikator ili pojedinačni dijelovi naznake oštećenja. U tom slučaju nemojte upotrebljavati plastifikator. Obratite se proizvođaču putem adrese navedene na jamstvenom listu.

## Postavljanje plastifikatora

1. Postavite plastifikator tako da ima dovoljno prostora za umetanje vrećice za plastificiranje ⑥. Nemojte plastifikator postavljati izravno uz zid ili druge predmete.
2. Utikač napajanja priključite u pravilno ugrađenu utičnicu (220–240 V~, 50 Hz).

## Aktiviranje/deaktiviranje plastifikatora

1. Pomaknite prekidač **ON/OFF** (Uključeno/Isključeno) ③ u položaj **ON (-)** (Uključeno) da biste uključili plastifikator.



- Pokazivač spremnosti ① prijeći će iz crne u crvenu boju kada plastifikator postigne pravilnu temperaturu za plastificiranje.
- Vrijeme predgrijavanja može ovisiti o okolnoj temperaturi i vlažnosti zraka.

2. Pomaknite prekidač **ON/OFF** (Uključeno/Isključeno) u položaj **OFF (-)** (Isključeno) da biste isključili plastifikator.

## Upotreba



### UPOZORENJE!

#### Rizik od ozljede!

Nepravilna upotreba plastifikatora može rezultirati ozljedama.

- Ako neki predmet (npr. rukavi, kravate itd.) nehotično uđe u otvor za uvođenje vrećice za plastificiranje, smjesta odspojite utikač napajanja.

### NAPOMENA!

#### Rizik od oštećenja!

Nepravilna upotreba plastifikatora može dovesti do oštećivanja plastifikatora ili dokumenata.

- Ni u ko slučaju nemojte plastificirati dokumente s obrađenim površinama (npr. faks, termopapir, Polaroid slike itd.) i papire s površinama koje se mogu izmijeniti putem zagrijavanja (npr. karte, ultrazvučni skenovi itd.).
- Plastificirajte samo po jednu vrećicu za plastificiranje jer se vrećice mogu međusobno zalijepiti.
- Nemojte nikakvu vrećicu za plastificiranje ostavljati unutar ili pored plastifikatora nakon plastificiranja.



Kada koristite plastifikator, može se stvarati lagani miris. Osigurajte odgovarajuće prozračivanje prostorije, npr. tako da otvorite prozore.

## Plastificiranje

1. Pomaknite prekidač **ON/OFF** (Uključeno/Isključeno) ③ u položaj **ON (-)** (Uključeno). Pokazivač spremnosti ① će prijeći iz crne u crvenu boju unutar sljedećih 1 ½ - 2 minute.
2. Kada pokazivač spremnosti bude crvene boje, postavite dokument između dviju strana vrećice za plastificiranje ⑥. Pobrinite se da je dokument što više uz i poravnat s brtvećim rubom vrećice za plastificiranje.
3. Predmet koji treba plastificirati postavite unutar odgovarajuće vrećice za plastificiranje i u sredinu. Pobrinite se da vrećica za plastificiranje prelazi preko svih strana.



**Napomena:** Vrećice za plastificiranje mogu se malo međusobno lijepiti. Pomičite vrećice za plastificiranje naprijed-natrag između prstiju da biste oslobodili obje strane jedne vrećice za plastificiranje od druge.

- Umetnite vrećicu za plastificiranje tako da je centrirana i prvo zatvorenim rubom u otvor za uvođenje vrećice za plastificiranje ② na stražnjoj strani plastifikatora (pogledajte **sl. A**). Valjci za zagrijavanje će automatski uvući vrećicu za plastificiranje i prenijeti je do izlaznog otvora vrećice ⑤ na prednjoj strani plastifikatora. Nemojte nasilno izvlačiti vrećice za plastificiranje.
- Uklonite vrećicu za plastificiranje i pustite da se kratko hladi na ravnoj površini.



- Ako je potrebno, možete odrezati višak materijala nakon što se ohladi.
- Ponovite postupak ako se vrećica za plastificiranje nije dovoljno pripila uz dokument.

- Pomaknite prekidač **ON/OFF** (Uključeno/Isključeno) u položaj **OFF (-)** (Isključeno) da biste isključili plastifikator.

## Uklanjanje zaglavljene vrećice za plastificiranje

Plastifikator je opremljen sustavom protiv blokiranja. Ako vrećica za plastificiranje nije ravno umetnuta ili se zaglavi u plastifikatoru, nastavite na sljedeći način:

- Pomaknite prekidač **ABS** ④ prema otvoru za umetanje vrećice za plastificiranje ② i držite ga prema dolje (pogledajte **sl. B**).
- Izvučite vrećicu za plastificiranje ⑥ iz plastifikatora.



Preporučuje se da vrećicu za plastificiranje izvučete u smjeru njegovog većeg kraja.

- Dokument možete postaviti u novu vrećicu za plastificiranje i ponovno ga plastificirati.

## Čišćenje



### UPOZORENJE!

#### Opasnost od opekлина!

Plastifikator će postati vruć tijekom rada. Možete se opeći.

- Uvijek pustite da se plastifikator u potpunosti ohladi prije čišćenja.

### NAPOMENA!

#### Rizik kratkog spoja!

Voda ili druge tekućine koja prodru u kućište mogu uzrokovati kratki spoj.

- Plastifikator nikad nemojte uranjati u vodu ili u druge tekućine.
- Pobrinite se da voda ili druge tekućine ne prodru u kućište.

### NAPOMENA!

#### Rizik od oštećenja!

Nepravilna upotreba plastifikatora može uzrokovati njegovo oštećenje.

- Nemojte koristiti agresivna sredstva za čišćenje, metalne ili plastične četke, oštar ili metalni pribor za čišćenje kao što su noževi, čelična vuna i sl. Oni mogu oštetiti površine.
  - Ni u kom slučaju nemojte plastifikator stavljati u perilicu posuđa. Time će biti uništen.
- Iskopčajte utikač napajanja prije čišćenja.
  - Pustite da se plastifikator u potpunosti ohladi.
  - Plastifikator brišite vlažnom krpom. Nakon toga dobro osušite sve dijelove.

## Čišćenje valjaka za zagrijavanje

- Uključite plastifikator tako da prekidač **ON/OFF** (Uključeno/Isključeno) ③ pomaknete u položaj **ON (-)** (Uključeno).
- Kada pokazivač spremnosti ① postane crvene boje, preklopite list papira i umetnite ga, prvo preklapljenim rubom, u otvor za umetanje vrećice za plastificiranje ②.
- Nastavite ponavljati ovaj postupak dok na papiru više ne bude ostataka ljepila.
- Isključite plastifikator tako da prekidač **ON/OFF** (Uključeno/Isključeno) pomaknete u položaj **OFF (O)** (Isključeno).

# Pohrana

## NAPOMENA!

### Rizik od oštećenja!

Nepravilna pohrana plastifikatora može uzrokovati njegovo oštećenje.

- Plastifikator nemojte postavljati pokraj izvora topline.
- Kabel napajanja nemojte savijati ni gnječiti.
- Plastifikator pohranjujte samo ako je suh.
- Plastifikator pohranite na čistom i suhom mjestu zaštićenom od izravnog sunčevog svjetla kojem ne mogu pristupiti djeca.
- Za pohranu upotrijebite izvorno pakiranje.

## Tehnički podaci

<b>Model:</b>	SLA 211
<b>Ulazni napon:</b>	220 - 240 V ~, 50 Hz
<b>Potrošnja energije:</b>	grijanje: 550 W; 2,4 A / rad: 60 W; 0,25 A
<b>Klasa zaštite:</b>	II 
<b>Težina:</b>	oko 1,1 kg
<b>Dimenzije (Š x D x V):</b>	približno 336 × 115 × 62 mm
<b>Vrijeme predgrijavanja:</b>	1 ½ - 2 min.
<b>Debljina vrećice:</b>	150 do 250 mic (2x75 do 2x125 mic)
<b>Radna brzina:</b>	400 mm/min.
<b>Temperatura plastificiranja:</b>	približno 135 °C
<b>Najveća veličina filma:</b>	do A4
<b>Mehanizam valjaka:</b>	2 valjka
<b>Plastificiranje:</b>	vruće plastificiranje
<b>Pokazivač spremnosti:</b>	tehnologija prijenosa topline
<b>Funkcija ABS (zaštita od preskakanja):</b>	da

Rezervirane tehničke promjene.

## UPUTE I INFORMACIJE O ODLAGANJU RABLJENE AMBALAŽE

Rabljenu ambalažu odložite na javnom odlagalištu otpada.

## ODLAGANJE RABLJENIH ELEKTRIČNIH I ELEKTRONIČKIH UREĐAJA



Simboli na proizvodu, njegovim dodacima ili ambalaži označavaju da se proizvod ne smije tretirati kao komunalni otpad. Ovaj proizvod odložite na prikladnom odlagalištu za recikliranje električnog i elektroničkog otpada. U nekim državama Europske unije ili drugim europskim državama moguće je proizvod vratiti lokalnom trgovcu prilikom kupnje jednakog proizvoda. Pravilnim zbrinjavanjem ovog proizvoda pomoći ćete očuvati prirodne resurse i spriječiti potencijalno negativan utjecaj na okoliš i ljudsko zdravlje, do kojega može doći zbog nepropisnog zbrinjavanja otpada. Za dodatne pojedinosti obratite se lokalnim vlastima ili najbližem odlagalištu. Nepropisno odlaganje ove vrste otpada podložno je nacionalnim kaznenim zakonima.

### **Za poslovne subjekte u Europskoj uniji**

Ako želite odložiti električni ili elektronički uređaj, zatražite potrebne informacije od prodavača ili dobavljača.

### **Odlaganje u državama izvan Europske unije**

Ako želite odložiti ovaj proizvod, od lokalne uprave ili od trgovca zatražite potrebne informacije o pravilnom načinu odlaganja.



Proizvod ispunjava EU zahtjeve.

Zadržavamo pravo na moguće promjene teksta, dizajna i tehničkih specifikacija bez prethodne najave.

Proizvođač: Fast ČR, a.s., U Sanitasu 1621, CZ 251 01 Říčany

# SENCOR®

## HR Uvjeti jamstva

### Jamstveni list nije u paketu.

Jamstvo ovog proizvoda vrijedi 24 mjeseca od datuma kupnje krajnjem korisniku. Jamstvo je ograničeno u sljedećim okolnostima. Jamstvo se odnosi samo na proizvode koji se upotrebljavaju za uobičajene primjene u kućanstvu. Servisni zahtjev može se podnijeti kod zastupnika ili u ovlaštenim servisima navedenima u nastavku. Tijekom razdoblja valjanosti jamstva, krajnji korisnik obavezan je podnijeti zahtjev odmah nakon pojave nedostataka. Krajnji korisnik obavezan je pomoći pri utvrđivanju nedostataka. Prihvatit ćemo samo čist proizvod (sukladno higijenskim standardima) sa svim dijelovima. U slučaju valjanog jamstvenog zahtjeva, razdoblje valjanosti jamstva će se produžiti za razdoblje od datuma zaprimanja zahtjeva do datuma preuzimanja proizvoda od strane krajnjeg korisnika ili datuma do kojega je krajnji korisnik obavezan preuzeti proizvod. Za potraživanje usluga servisa u sklopu ovog jamstva krajnji korisnik mora priložiti račun i potvrdu o instalaciji.

### Ovo jamstvo se poništava u sljedećim slučajevima:

- Neispravn uredaj bio je kao takav na rasprodaji.
- Istrošenost ili oštećenje uzrokovano uobičajenom upotrebom.
- Proizvod je oštećen neprofesionalnom ili pogrešnom instalacijom, upotrebljavan suprotno uputama u priručniku, suprotno zakonskim propisima i uobičajenim postupcima ili rabljen u svrhe za koje nije predviđen.
- Proizvod je oštećen uslijed nepažnje ili nedostatnog održavanja.
- Proizvod je oštećen prljavštinom, uslijed djelovanja više sile (prirodne katastrofe, požara ili poplave).
- Nedostaci uzrokovani niskim dualitetom signala, interferencijom magnetskog polja itd.
- Proizvod je mehanički oštećen (npr. oštećen prekidač, padovi i sl.).
- Oštećenje uzrokovano neprikladnim medijima, potrošnim materijalima (baterijama) ili neprikladnim radnim uvjetima (visoka temperatura, vlažnost, vibracije itd.).
- Popravci, modifikacije i drugi zahvati na uređaju od strane neovlaštenih osoba.
- Krajnji korisnik nije dokazao svoje pravo za potraživanjem jamstva (vrijeme i mjesto kupnje).
- Podaci u priloženim dokumentima razlikuju se od podataka na proizvodu.
- Slučajevi u kojima se proizvod ne može identificirati na temelju priloženih dokumenata (npr., serijski broj ili jamstvena naljepnica su oštećeni).

### Ovlašteni servisi

Posjetite [www.sencor.eu](http://www.sencor.eu) za detaljne informacije o ovlaštenim servisima.

## Μέρη της συσκευής

- 1 Ένδειξη ετοιμότητας
- 2 Άνοιγμα τροφοδοσίας ζελατίνας πλαστικοποίησης
- 3 Διακόπτης **ON/OFF** (ενεργοποίησης/ απενεργοποίησης)
- 4 Διακόπτης ABS (σύστημα κατά του μπλοκαρίσματος)
- 5 Άνοιγμα εξόδου ζελατίνας πλαστικοποίησης
- 6 Ζελατίνα πλαστικοποίησης

## Γενικές πληροφορίες

### Ανάγνωση και φύλαξη του εγχειριδίου χρήσης

Αυτό το εγχειρίδιο χρήσης συνοδεύει αυτόν τον πλαστικοποιητή A4 (στο εξής "πλαστικοποιητής") και περιέχει σημαντικές πληροφορίες σχετικά με την εγκατάσταση και τον χειρισμό του. Πριν χρησιμοποιήσετε τον πλαστικοποιητή, διαβάστε προσεκτικά το εγχειρίδιο χρήσης. Αυτό ισχύει ιδιαίτερος για τις οδηγίες ασφαλείας. Σε αντίθετη περίπτωση μπορεί να προκληθεί τραυματισμός ατόμων ή ζημιά στον πλαστικοποιητή. Φυλάξτε το εγχειρίδιο χρήσης για να το συμβουλευέστε και μελλοντικά. Βεβαιωθείτε να συμπεριλάβετε το εγχειρίδιο χρήσης όταν παραδίδετε τον πλαστικοποιητή σε τρίτους. Το εγχειρίδιο χρήσης βασίζεται στα πρότυπα και τους κανόνες της Ευρωπαϊκής Ένωσης. Αν ζείτε σε άλλη χώρα, πρέπει επιπλέον να τηρείτε τους κανονισμούς και τους νόμους που ισχύουν στη χώρα σας.

### Ενδεδειγμένη χρήση

Ο πλαστικοποιητής έχει σχεδιαστεί μόνο για πλαστικοποίηση. Προορίζεται μόνο για ιδιωτική χρήση και δεν είναι κατάλληλος για επαγγελματικές χρήσεις. Χρησιμοποιείτε τον πλαστικοποιητή μόνο όπως περιγράφεται στο παρόν εγχειρίδιο χρήσης. Η χρήση του με οποιονδήποτε άλλο τρόπο θεωρείται μη ενδεδειγμένη και μπορεί να προξενήσει υλικές ζημιές ή ακόμα και τραυματισμούς. Ο πλαστικοποιητής δεν είναι παιχνίδι για παιδιά. Ο κατασκευαστής ή πωλητής δεν μπορεί να θεωρηθεί υπεύθυνος για ζημιές από μη ενδεδειγμένη ή λανθασμένη χρήση.

### Εξήγηση των συμβόλων

Τα σύμβολα που ακολουθούν χρησιμοποιούνται στο προϊόν, στο εγχειρίδιο χρήσης ή στη συσκευασία.



Δήλωση συμμόρφωσης (βλ. κεφάλαιο "Δήλωση συμμόρφωσης"): Τα προϊόντα που επισημαίνονται με αυτό το σύμβολο πληρούν όλες τις εφαρμοσίμες διατάξεις του Ευρωπαϊκού Οικονομικού Χώρου.



Το σύμβολο υποδεικνύει ότι το προϊόν είναι κατασκευής ΚΑΤΗΓΟΡΙΑΣ II (με διπλή μόνωση). Δεν χρειάζεται σύνδεση ασφαλείας σε ηλεκτρική γείωση. Δεν περιέχει εκτεθειμένα σε αφή μεταλλικά μέρη, που θα μπορούσαν να άγουν τον ηλεκτρισμό σε περίπτωση βλάβης.



Χρησιμοποιείτε τον πλαστικοποιητή μόνο σε εσωτερικούς χώρους.



Διαβάστε προσεκτικά το εγχειρίδιο οδηγιών πριν χρησιμοποιήσετε τον πλαστικοποιητή για πρώτη φορά και φυλάξτε το για μελλοντική αναφορά.



## Εξήγηση των συμβόλων και σημειώσεις

Στο παρόν εγχειρίδιο χρήσης χρησιμοποιούνται τα σύμβολα και οι λέξεις-σήματα που ακολουθούν.

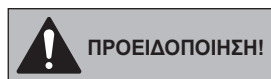

Αυτό το σύμβολο/η λέξη-σήμα υποδεικνύει ένα κίνδυνο με μέτρια επικινδυνότητα που μπορεί να επιφέρει θάνατο ή βαρύ τραυματισμό αν δεν αποφευχθεί.

### ΕΙΔΟΠΟΙΗΣΗ!

Αυτή η λέξη-σήμα προειδοποιεί για πιθανές υλικές ζημιές.



Αυτό το σύμβολο παρέχει χρήσιμες πρόσθετες πληροφορίες σχετικά με τον χειρισμό και τη χρήση.

## Γενικές οδηγίες ασφαλείας

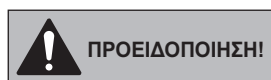

### Κίνδυνος ηλεκτροπληξίας!

Τυχόν λανθασμένη ηλεκτρική εγκατάσταση, υπερβολική τάση γραμμής ή λανθασμένη χρήση μπορεί να επιφέρει ηλεκτροπληξία.

- Συνδέετε τον πλαστικοποιητή στο ρεύμα μόνο σε εσωτερικούς χώρους και μόνο σε σωστά εγκατεστημένη πρίζα 220–240 V~.
- Συνδέετε τον πλαστικοποιητή μόνο σε εύκολα προσβάσιμη πρίζα ώστε να μπορείτε να τον αποσυνδέσετε εύκολα από το δίκτυο ρεύματος σε περίπτωση βλάβης.
- Μη χρησιμοποιείτε τον πλαστικοποιητή αν έχει εμφανή ζημιά ή αν υπάρχει βλάβη στο καλώδιο ρεύματος ή στο φως ρευματοληψίας.
- Αν υποστεί ζημιά το καλώδιο ρεύματος του πλαστικοποιητή, αυτό πρέπει να αντικατασταθεί από τον κατασκευαστή, την ομάδα του εξυπηρέτησης πελατών ή ένα άτομο με παρόμοια ειδικευση.
- Μην ανοίγετε το περίβλημα, αλλά αναθέτετε τις επισκευές σε ειδικευμένο επαγγελματία. Για να το κάνετε αυτό, απευθυνθείτε στο σημείο σέρβις που υποδεικνύεται στην κάρτα εγγύησης. Οι αξιώσεις ευθύνης και εγγύησης καθίστανται άκυρες σε περιπτώσεις επισκευών ή μετατροπών που έχουν πραγματοποιηθεί από τον χρήστη, και σε περιπτώσεις ακατάλληλης σύνδεσης ή λανθασμένου χειρισμού της συσκευής.
- Για τις επισκευές επιτρέπεται να χρησιμοποιούνται μόνο ανταλλακτικά που συμμορφώνονται με τα αρχικά χαρακτηριστικά της συσκευής. Μέσα σε αυτόν τον πλαστικοποιητή υπάρχουν ηλεκτρικά και μηχανικά εξαρτήματα που είναι απαραίτητα για να παρέχουν προστασία από πηγές κινδύνου.
- Μη χρησιμοποιείτε τον πλαστικοποιητή με εξωτερικό χρονοδιακόπτη ή ξεχωριστό σύστημα τηλεχειρισμού.
- Μη βυθίζετε τον πλαστικοποιητή, το καλώδιο ρεύματος ή το φως ρευματοληψίας σε νερό ή άλλα υγρά.
- Ποτέ μην αγγίζετε το καλώδιο ρεύματος με υγρά χέρια.
- Μην εκτελείτε καμία άλλη εργασία (όπως καθαρισμό) στον πλαστικοποιητή ενώ είναι σε λειτουργία.
- Ποτέ μην αφαιρείτε το φως ρευματοληψίας από την πρίζα τραβώντας το καλώδιο ρεύματος, αλλά μόνο το ίδιο το φως.
- Ποτέ μη χρησιμοποιείτε το καλώδιο ρεύματος σαν λουρί μεταφοράς.
- Κρατάτε τον πλαστικοποιητή, το φως ρευματοληψίας και το καλώδιο ρεύματος μακριά από γυμνές φλόγες και καυτές επιφάνειες.
- Περνάτε το καλώδιο ρεύματος με τρόπο ώστε να μην αποτελεί κίνδυνο σκοντάμματος.
- Μην τσακίζετε το καλώδιο ρεύματος και μην το περνάτε πάνω από αιχμηρές ακμές.
- Χρησιμοποιείτε τον πλαστικοποιητή μόνο σε εσωτερικούς χώρους. Μη χρησιμοποιείτε τη συσκευή σε υγρούς χώρους ή στη βροχή.
- Ποτέ μην αποθηκεύετε τον πλαστικοποιητή έτσι ώστε να κινδυνεύει να πέσει μέσα σε μπιανέρα ή νιπτήρα.
- Ποτέ μην επιχειρήσετε να πιάσετε τον πλαστικοποιητή αν έχει πέσει μέσα σε νερό. Σε μια τέτοια περίπτωση, αποσυνδέστε αμέσως το φως ρευματοληψίας.
- Βεβαιωθείτε ότι τα παιδιά δεν εισάγουν κανενός είδους αντικείμενα στον πλαστικοποιητή.
- Πάντα απενεργοποιείτε τον πλαστικοποιητή και αφαιρείτε το φως ρευματοληψίας από την πρίζα όταν δεν τον χρησιμοποιείτε, όταν τον καθαρίζετε ή σε περίπτωση βλάβης.



## ΠΡΟΕΙΔΟΠΟΙΗΣΗ!

**Κίνδυνος για παιδιά και άτομα με μειωμένες σωματικές, αισθητηριακές ή διανοητικές ικανότητες (π.χ. άτομα με μερική αναπηρία, άτομα μεγάλης σχετικά ηλικίας με μειωμένες σωματικές και διανοητικές ικανότητες) ή έλλειψη εμπειρίας και γνώσης (π.χ. μεγάλα παιδιά).**

- Αυτός ο πλαστικοποιητής επιτρέπεται να χρησιμοποιείται από παιδιά ηλικίας οκτώ ετών και άνω καθώς και από άτομα με μειωμένες σωματικές, αισθητηριακές ή διανοητικές ικανότητες ή άτομα με έλλειψη εμπειρίας και γνώσης αν τα άτομα αυτά βρίσκονται υπό επιτήρηση ή έχουν εκπαιδευτεί για τον τρόπο ασφαλούς χρήσης του πλαστικοποιητή και έχουν κατανοήσει τους κινδύνους που συνδέονται με τη λειτουργία της. Τα παιδιά δεν πρέπει να παίζουν με τον πλαστικοποιητή.
- Ο καθαρισμός και η συντήρηση από τον χρήστη δεν πρέπει να γίνεται από παιδιά χωρίς επίβλεψη.
- Κρατάτε τα παιδιά ηλικίας κάτω των οκτώ ετών μακριά από τον πλαστικοποιητή και το καλώδιο σύνδεσης.
- Μην αφήνετε τον πλαστικοποιητή χωρίς επιτήρηση όταν λειτουργεί και μην ασχολείστε με άλλες δραστηριότητες κατά τη λειτουργία του.
- Βεβαιωθείτε ότι δεν παίζουν παιδιά με τα περιτυλίγματα συσκευασίας. Τα παιδιά μπορεί να παγιδευτούν σε αυτά ενώ παίζουν και να υποστούν ασφυξία.
- Κρατάτε τον πλαστικοποιητή μακριά από κατοικίδια.
- Ειδοποιείτε ξεκάθαρα τους άλλους χρήστες για τους κινδύνους.

## ΕΙΔΟΠΟΙΗΣΗ!

### Κίνδυνος ζημιών!

Ο ακατάλληλος χειρισμός του πλαστικοποιητή μπορεί να του προξενήσει ζημιές.

- Τοποθετείτε τον πλαστικοποιητή πάνω σε μια εύκολα προσβάσιμη, οριζόντια, στεγνή, ανθεκτική σε θερμότητα και επαρκώς σταθερή επιφάνεια εργασίας. Μην τοποθετείτε τον πλαστικοποιητή στην άκρη της επιφάνειας εργασίας.
- Αποφεύγετε τη συσσώρευση θερμότητας και επομένως μην τοποθετείτε τον πλαστικοποιητή απευθείας σε επαφή με τοίχο ή κάτω από ντουλάπια ή παρόμοιες θέσεις.
- Προστατεύετε τον πλαστικοποιητή από άμεση ηλιακή ακτινοβολία.
- Ποτέ μην τοποθετήσετε τον πλαστικοποιητή πάνω ή κοντά σε καυτές επιφάνειες (π.χ. πάνω σε κουζίνες, σόμπες κλπ).
- Βεβαιωθείτε ότι το καλώδιο ρεύματος δεν έρχεται σε επαφή με καυτά εξαρτήματα.
- Ποτέ μην εκθέσετε τον πλαστικοποιητή σε υψηλές θερμοκρασίες (π.χ. συσκευές θέρμανσης κλπ.) ή σε καιρικές επιδράσεις.
- Ποτέ μην πλαστικοποιείτε έγγραφα που δεν είναι τελείως στεγνά ή οργανικά είδη (όπως π.χ. άνθη, φύλλα κλπ.).
- Μην κόβετε τις ζελατίνες πλαστικοποίησης σε τμήματα πριν την πλαστικοποίηση και σε καμία περίπτωση μην κόψετε τις σφραγισμένες άκρες των φύλλων της ζελατίνης πλαστικοποίησης.
- Σταματήστε τη χρήση του πλαστικοποιητή αν τα πλαστικά του εξαρτήματα παρουσιάζουν ρωγμές ή σημεία θραύσης ή έχουν παραμορφωθεί. Αντικαθιστάτε τα εξαρτήματα που έχουν υποστεί ζημιά μόνο με αντίστοιχα γνήσια ανταλλακτικά.
- Πραγματοποιείτε τις εργασίες πλαστικοποίησης μόνο σε θερμοκρασία δωματίου (περ. 10-25 °C).
- Ποτέ μην εισάγετε στο άνοιγμα τροφοδοσίας της ζελατίνης πλαστικοποίησης μεταλλικά αντικείμενα (π.χ. συνδετήρες, συρραπτήρες κλπ.) ή αντικείμενα άλλα από τις ζελατίνες πλαστικοποίησης που προορίζονται για τον πλαστικοποιητή αυτόν.
- Ο πλαστικοποιητής διαθέτει ανοίγματα αερισμού. Ποτέ μην τα καλύψετε με άλλα αντικείμενα όπως περιοδικά, κουβέρτες ή παρόμοια είδη.
- Ποτέ μην εκθέσετε τον πλαστικοποιητή σε νερό.
- Ποτέ μην επιχειρήσετε να καθαρίσετε τον πλαστικοποιητή βυθίζοντάς τον σε νερό και μη χρησιμοποιήσετε ατμοκαθαριστή για να τον καθαρίσετε. Διαφορετικά, θα μπορούσατε να προξενήσετε ζημιά στον πλαστικοποιητή.

## Πρώτη χρήση

### Έλεγχος του πλαστικοποιητή και των περιεχομένων της συσκευασίας

#### ΕΙΔΟΠΟΙΗΣΗ!

#### Κίνδυνος ζημιών!

Αν δεν προσέχετε όταν ανοίγετε τη συσκευασία με αιχμηρό μαχαίρι ή άλλα μυτερά αντικείμενα, μπορεί να προξενήσετε εύκολα ζημιά στον πλαστικοποιητή.

- Προσέχετε πολύ όταν ανοίγετε τη συσκευασία.
- 1. Αφαιρέστε τον πλαστικοποιητή από τη συσκευασία.
- 2. Ελέγξτε για να βεβαιωθείτε ότι η συσκευασία περιέχει όλα τα είδη που πρέπει.
- 3. Ελέγξτε αν ο πλαστικοποιητής ή μεμονωμένα εξαρτήματά του παρουσιάζουν ζημιές. Σε αυτή την περίπτωση, μη χρησιμοποιήσετε τον πλαστικοποιητή. Επικοινωνήστε με τον κατασκευαστή στη διεύθυνση σέρβις που αναφέρεται πάνω στην κάρτα εγγύησης.

### Εγκατάσταση του πλαστικοποιητή

1. Τοποθετήστε τον πλαστικοποιητή έτσι ώστε να υπάρχει αρκετός χώρος για την εισαγωγή μιας ζελατίνας πλαστικοποίησης ⑥. Μην τοποθετείτε τον πλαστικοποιητή απευθείας μπροστά από ένα τοίχο ή άλλα αντικείμενα.
2. Συνδέστε το φως ρευματοληψίας σε μια σωστά εγκατεστημένη πρίζα (220–240 V~, 50 Hz).

### Ενεργοποίηση/ απενεργοποίηση του πλαστικοποιητή

1. Μετακινήστε τον διακόπτη **ON/OFF** ③ στη θέση **ON (-)** για να ενεργοποιήσετε τον πλαστικοποιητή.



- Η ένδειξη ετοιμότητας ① από μαύρη θα γίνει κόκκινη όταν ο πλαστικοποιητής έχει φθάσει στη σωστή θερμοκρασία για πλαστικοποίηση.
- Ο χρόνος προθέρμανσης μπορεί να διαφέρει, ανάλογα με τη θερμοκρασία περιβάλλοντος και την υγρασία του αέρα.

2. Μετακινήστε τον διακόπτη **ON/OFF** στη θέση **OFF (-)** όταν θέλετε να απενεργοποιήσετε τον πλαστικοποιητή.

## Λειτουργία



#### ΠΡΟΕΙΔΟΠΟΙΗΣΗ!

#### Κίνδυνος τραυματισμού!

Ο ακατάλληλος χειρισμός του πλαστικοποιητή μπορεί να επιφέρει τραυματισμό.

- Αν ένα αντικείμενο (όπως μανίκι, γραβάτα κλπ.) τραβηχτεί κατά λάθος μέσα στο άνοιγμα τροφοδοσίας ζελατίνας πλαστικοποίησης, αμέσως αποσυνδέστε το φως από την πρίζα.

#### ΕΙΔΟΠΟΙΗΣΗ!

#### Κίνδυνος ζημιών!

Ο ακατάλληλος χειρισμός του πλαστικοποιητή μπορεί να προξενήσει ζημιά στον πλαστικοποιητή ή στα έγγραφα που πλαστικοποιούνται.

- Σε καμία περίπτωση μην πλαστικοποιείτε έγγραφα με επεξεργασμένη επιφάνεια (π.χ. φαξ ή θερμικό χαρτί, φωτογραφίες Polaroid κλπ.) και χαρτιά με επιφάνειες που μπορεί να αλλοιωθούν από τη θερμότητα (π.χ. εισιτήρια, υπερηχογραφήματα κλπ.).
- Χρησιμοποιείτε μόνο μία ζελατίνα πλαστικοποίησης τη φορά, επειδή αλλιώς οι ζελατίνες πλαστικοποίησης μπορεί να κολλήσουν μεταξύ τους.
- Μην αφήνετε ζελατίνες πλαστικοποίησης μέσα ή δίπλα στον πλαστικοποιητή μετά την πλαστικοποίηση.



Όταν χρησιμοποιείτε τον πλαστικοποιητή, μπορεί να παραχθεί μια ελαφριά οσμή. Βεβαιωθείτε ότι υπάρχει επαρκής αερισμός στον χώρο, π.χ. ανοίγοντας παράθυρα.

## Διαδικασία πλαστικοποίησης

1. Μετακινήστε τον διακόπτη **ON/OFF** ③ στη θέση **ON (-)**. Η ένδειξη ετοιμότητας ① από μαύρη θα γίνει κόκκινη μέσα σε 1 ½–2 λεπτά.
2. Όταν η ένδειξη ετοιμότητας είναι κόκκινη, τοποθετήστε το έγγραφο ανάμεσα στις δύο πλευρές της ζελατίνας πλαστικοποίησης ⑥. Βεβαιωθείτε ότι το έγγραφο έχει τοποθετηθεί ίσια και όσο το δυνατόν πιο κοντά στο σφραγισμένο άκρο της ζελατίνας πλαστικοποίησης.
3. Τοποθετήστε το είδος προς πλαστικοποίηση μέσα στην αντίστοιχη ζελατίνα πλαστικοποίησης και κεντράρετέ το. Βεβαιωθείτε ότι η ζελατίνα πλαστικοποίησης προεξέχει σε όλες τις πλευρές.



**Σημείωση:** Τα δύο μέρη της ζελατίνας πλαστικοποίησης μπορεί να κολλούν μεταξύ τους ελαφρά. Μετακινήστε τη ζελατίνα πλαστικοποίησης εμπρός-πίσω ανάμεσα στον αντίχειρα και τον δείκτη σας για να ελευθερώσετε μεταξύ τους τις δύο πλευρές της ζελατίνας πλαστικοποίησης.

4. Εισάγετε τη ζελατίνα πλαστικοποίησης στο άνοιγμα τροφοδοσίας ζελατίνας πλαστικοποίησης ② στο πίσω μέρος του πλαστικοποιητή έτσι ώστε η ζελατίνα να είναι κεντραρισμένη και με την κλειστή άκρη προς τον πλαστικοποιητή (βλ. **εικ. Α**). Οι κύλινδροι θα τραβήξουν αυτόματα τη ζελατίνα πλαστικοποίησης μέσα στον πλαστικοποιητή και θα την προωθήσουν μέσα από το άνοιγμα εξόδου ζελατίνας πλαστικοποίησης ⑤ που υπάρχει στην μπροστινή πλευρά του πλαστικοποιητή. Μη χρησιμοποιείτε δύναμη για να τραβήξετε έξω τη ζελατίνα πλαστικοποίησης.
5. Αφαιρέστε τη ζελατίνα πλαστικοποίησης και αφήστε τη για λίγο πάνω σε μια επίπεδη επιφάνεια για να κρυώσει.



- Αν χρειάζεται, μπορείτε να κόψετε το πλεονάζον υλικό, αφού κρυώσει.
- Επαναλάβετε τη διαδικασία αν η ζελατίνα πλαστικοποίησης δεν έχει κολλήσει καλά στο έγγραφο.

6. Μετακινήστε τον διακόπτη **ON/OFF** στη θέση **OFF (-)** όταν θέλετε να απενεργοποιήσετε τον πλαστικοποιητή.

## Αφαίρεση μιας σφηνωμένης ζελατίνας πλαστικοποίησης

Ο πλαστικοποιητής είναι εξοπλισμένος με σύστημα κατά του μπλοκαρίσματος. Αν δεν έχει εισαχθεί ίσια η ζελατίνα πλαστικοποίησης ή αν η ζελατίνα σφηνώσει μέσα στον πλαστικοποιητή, ενεργήστε ως εξής:

1. Μετακινήστε τον διακόπτη **ABS** ④ προς το άνοιγμα τροφοδοσίας της ζελατίνας πλαστικοποίησης ② και κρατήστε τον κάτω (βλ. **εικ. Β**).
2. Τραβήξτε τη ζελατίνα πλαστικοποίησης ⑥ έξω από τον πλαστικοποιητή.



Συνιστάτε να τραβάτε τη ζελατίνα πλαστικοποίησης προς τα έξω στην κατεύθυνση του μεγαλύτερου άκρου της.

3. Μπορείτε να τοποθετήσετε το έγγραφο σε μια νέα ζελατίνα πλαστικοποίησης και να επαναλάβετε τη διαδικασία πλαστικοποίησης.

## Καθαρισμός



### ΠΡΟΕΙΔΟΠΟΙΗΣΗ!

#### Κίνδυνος εγκαυμάτων!

Ο πλαστικοποιητής θα θερμανθεί πολύ κατά τη χρήση. Μπορεί να καείτε.

- Πάντα αφήνετε τον πλαστικοποιητή να κρυώσει τελείως πριν τον καθαρίσετε.

### ΕΙΔΟΠΟΙΗΣΗ!

#### Κίνδυνος βραχυκυκλώματος!

Νερό ή άλλο υγρό που έχει εισχωρήσει στο περιβλήμα μπορεί να προκαλέσει βραχυκύκλωμα.

- Ποτέ μη βυθίσετε τον πλαστικοποιητή σε νερό ή σε άλλα υγρά.
- Βεβαιωθείτε ότι δεν θα διεισδύσει νερό ή άλλο υγρό στο περιβλήμα.

### ΕΙΔΟΠΟΙΗΣΗ!

#### Κίνδυνος ζημιών!

Ο ακατάλληλος χειρισμός του πλαστικοποιητή μπορεί να του προξενήσει ζημιές.

- Μη χρησιμοποιείτε δραστικά καθαριστικά, βούρτσες με μεταλλικές ή νάιλον τρίχες, αιχμηρά ή μεταλλικά καθαριστικά είδη όπως μαχαίρια, μεταλλικά σφουγγάρια και παρόμοια είδη. Θα μπορούσαν να προξενήσουν ζημιά στις επιφάνειες.
  - Σε καμία περίπτωση μην τοποθετήσετε τον πλαστικοποιητή μέσα σε πλυντήριο πιάτων. Το αποτέλεσμα θα είναι να καταστραφεί.
1. Αποσυνδέστε το φις ρευματοληψίας πριν τον καθαρισμό.
  2. Αφήστε τον πλαστικοποιητή να κρυώσει τελείως.
  3. Χρησιμοποιείτε ένα ελαφρά υγρό πανί για να σκουπίσετε τον πλαστικοποιητή. Κατόπιν αφήστε όλα τα μέρη της συσκευής να στεγνώσουν τελείως.

## Καθαρισμός των κυλίνδρων θέρμανσης

1. Ενεργοποιήστε τον πλαστικοποιητή μετακινώντας τον διακόπτη **ON/OFF** ③ στη θέση **ON (-)**.
2. Όταν η ένδειξη ετοιμότητας ① γίνει κόκκινη, διπλώστε ένα φύλλο χαρτί και εισάγετέ το με το διπλωμένο άκρο μπροστά στο άνοιγμα τροφοδοσίας της ζελατίνας πλαστικοποίησης ②.
3. Επαναλάβετε αυτή τη διαδικασία μέχρι να μην κολλούν πλέον αποθέσεις κόλλας στο χαρτί.
4. Απενεργοποιήστε τον πλαστικοποιητή μετακινώντας τον διακόπτη **ON/OFF** στη θέση **OFF (0)**.

## Φύλαξη

### ΕΙΔΟΠΟΙΗΣΗ!

### Κίνδυνος ζημιών!

Η ακατάλληλη φύλαξη του πλαστικοποιητή μπορεί να του προξενήσει ζημιές.

- Ποτέ μη φυλάσσετε τον πλαστικοποιητή δίπλα σε πηγή θερμότητας.
- Μην τσακίζετε ή συμπιέζετε το καλώδιο ρεύματος.
- Φυλάσσετε τον πλαστικοποιητή μόνο αν είναι στεγνός.
- Πάντα φυλάσσετε τον πλαστικοποιητή σε καθαρή, στεγνή περιοχή όπου είναι προστατευμένος από την άμεση ηλιακή ακτινοβολία και μακριά από παιδιά.
- Χρησιμοποιείτε την αρχική συσκευασία για τη φύλαξη.

## Τεχνικά χαρακτηριστικά

<b>Μοντέλο:</b>	SLA 211
<b>Τάση εισόδου:</b>	220-240 V ~, 50 Hz
<b>Κατανάλωση ισχύος:</b>	θέρμανση: 550 W, 2,4 A / λειτουργία: 60 W, 0,25 A
<b>Κατηγορία προστασίας:</b>	II 
<b>Βάρος:</b>	περ. 1,1 kg
<b>Διαστάσεις (Π × Β × Υ):</b>	περ. 336 × 115 × 62 mm
<b>Χρόνος προθέρμανσης:</b>	1 ½–2 λεπτά
<b>Πάχος ζελατίνας:</b>	150 έως 250 μικρά (2x75 έως 2x125 μικρά)
<b>Ταχύτητα λειτουργίας:</b>	400 mm/λεπτό
<b>Θερμοκρασία πλαστικοποίησης:</b>	περ. 135 °C
<b>Μέγιστο μέγεθος φύλλου:</b>	έως A4
<b>Μηχανισμός συμπίεσης:</b>	2 κύλινδροι
<b>Πλαστικοποίηση:</b>	πλαστικοποίηση εν θερμώ
<b>Ένδειξη ετοιμότητας:</b>	τεχνολογία μεταφοράς θερμότητας
<b>Λειτουργία ABS:</b>	ναι

Με την επιφύλαξη τεχνικών τροποποιήσεων.

## ΟΔΗΓΙΕΣ ΚΑΙ ΠΛΗΡΟΦΟΡΙΕΣ ΣΧΕΤΙΚΑ ΜΕ ΤΗΝ ΤΕΛΙΚΗ ΔΙΑΘΕΣΗ ΧΡΗΣΙΜΟΠΟΙΗΜΕΝΩΝ ΥΛΙΚΩΝ ΣΥΣΚΕΥΑΣΙΑΣ

Απορρίψτε τα υλικά συσκευασίας σε δημόσιο χώρο απορριμμάτων.

### ΤΕΛΙΚΗ ΔΙΑΘΕΣΗ ΑΠΟΒΛΗΤΩΝ ΗΛΕΚΤΡΙΚΩΝ ΚΑΙ ΗΛΕΚΤΡΟΝΙΚΩΝ ΣΥΣΚΕΥΩΝ



Το σύμβολο που υπάρχει στο προϊόν, στο αξεσουάρ του ή στη συσκευασία υποδηλώνει ότι αυτό το προϊόν δεν πρέπει να απορριφθεί μαζί με τα οικιακά απορρίμματα. Παρακαλούμε, στο τέλος της ζωής του προϊόντος, να το απορρίψετε σε κατάλληλο σημείο συλλογής για την ανακύκλωση αποβλήτων ηλεκτρικού και ηλεκτρονικού εξοπλισμού. Εναλλακτικά, σε ορισμένες χώρες της Ευρωπαϊκής Ένωσης ή σε άλλες Ευρωπαϊκές χώρες, μπορείτε να επιστρέψετε τα προϊόντα σας στο τοπικό σας κατάστημα όταν αγοράζετε ένα ισοδύναμο νέο προϊόν. Η σωστή απόρριψη του προϊόντος αυτού θα βοηθήσει στην εξοικονόμηση φυσικών πόρων και στην αποτροπή ενδεχόμενων αρνητικών επιπτώσεων στο περιβάλλον και στην ανθρώπινη υγεία που θα προέκυπταν από την ακατάλληλη διάθεση των αποβλήτων. Για περισσότερες λεπτομέρειες, ρωτήστε τις τοπικές σας αρχές σχετικά με τη θέση του πλησιέστερου κέντρου συλλογής αποβλήτων. Η ακατάλληλη διάθεση αυτού του τύπου των αποβλήτων μπορεί να εμπίπτει στις εθνικές διατάξεις και να επισύρει ποινή προστίμου.

#### Για επιχειρήσεις στην Ευρωπαϊκή Ένωση

Αν θέλετε να απορρίψετε μια ηλεκτρική ή ηλεκτρονική συσκευή, ζητήστε τις απαραίτητες πληροφορίες από το συνεργαζόμενο πωλητή ή προμηθευτή.

#### Τελική διάθεση σε άλλες χώρες εκτός της Ευρωπαϊκής Ένωσης

Αν θέλετε να απορρίψετε αυτό το προϊόν, ζητήστε τις απαραίτητες πληροφορίες σχετικά με τη σωστή μέθοδο απόρριψης από τις τοπικές κυβερνητικές υπηρεσίες ή από το κατάστημα με το οποίο συνεργάζεστε.



Το προϊόν πληροί τις απαιτήσεις της ΕΕ.

Ενδέχεται να υπάρξουν αλλαγές στο κείμενο, στο σχεδιασμό και στις τεχνικές προδιαγραφές χωρίς προηγούμενη ειδοποίηση, και επιφυλασσόμαστε του δικαιώματός μας στην πραγματοποίηση αυτών των αλλαγών.

Κατασκευαστής: Fast ČR, a.s., U Sanitasu 1621, CZ 251 01 Říčany

# SENCOR®

## EL Όροι εγγύησης

### Η κάρτα εγγύησης δεν αποτελεί μέρος της συσκευασίας της συσκευής.

Αυτό το προϊόν καλύπτεται από εγγύηση για περίοδο 24 μηνών από την ημερομηνία πώλησης στον τελικό χρήστη. Η εγγύηση περιλαμβάνει τους εξής όρους. Η εγγύηση αναφέρεται μόνο στα καταναλωτικά προϊόντα που χρησιμοποιούνται για τη συνηθισμένη οικιακή χρήση. Το αίτημα για επισκευή μπορεί να υποβληθεί είτε στο κατάστημα αγοράς του προϊόντος είτε στα εξουσιοδοτημένα επισκευαστικά κέντρα που αναφέρονται παρακάτω. Ο τελικός χρήστης υποχρεούται να υποβάλλει αίτημα αμέσως μόλις εμφανιστούν τα ελαττώματα, αλλά μόνο μέχρι το τέλος της περιόδου εγγύησης. Ο τελικός χρήστης υποχρεούται να συνεργαστεί για να πιστοποιηθούν τα ελαττώματα για τα οποία προβάλλει αξίωση. Το προϊόν γίνεται δεκτό μόνο εφόσον είναι πλήρες και καθαρό (σύμφωνα με τα πρότυπα υγιεινής). Στην περίπτωση που η αξίωση εγγύησης είναι επιλέξιμη, η περίοδος εγγύησης παρατείνεται κατά την περίοδο από την ημερομηνία της αίτησης αξίωσης μέχρι την ημερομηνία παραλαβής του προϊόντος από τον τελικό χρήστη, ή την ημερομηνία κατά την οποία ο τελικός χρήστης υποχρεούται να το παραλάβει. Ο τελικός χρήστης για να χρησιμοποιήσει το σέρβις βάσει της παρούσας εγγύησης, υποχρεούται να πιστοποιήσει την αξίωσή του, συμπληρώνοντας δεόντως τα εξής έγγραφα: απόδειξη, πιστοποιητικό εγγύησης, πιστοποιητικό εγκατάστασης.

#### Η παρούσα εγγύηση είναι άκυρη, ιδίως στις εξής περιπτώσεις:

- Ελαττώματα που είχαν επισμανθεί κατά την πώληση.
- Φθορά ή ζημιά που οφείλεται στη συνηθισμένη χρήση.
- Το προϊόν υπέστη ζημιά λόγω εσφαλμένης εγκατάστασης ή εγκατάστασης από μη επαγγελματία, χρησιμοποιήθηκε χωρίς να ληφθούν υπόψη οι οδηγίες που περιλαμβάνονται στο ισχύον εγχειρίδιο χρήσης, χρησιμοποιήθηκε σε αντίθεση με την ισχύουσα νομοθεσία και τις συνηθισμένες διαδικασίες χρήσης ή χρησιμοποιήθηκε για σκοπό διαφορετικό από εκείνον για τον οποίο σχεδιάστηκε.
- Το προϊόν υπέστη ζημιά λόγω ελλιπούς φροντίδας ή ανεπαρκούς συντήρησης.
- Το προϊόν υπέστη ζημιά λόγω ρύπων, ατυχήματος ή ανωτέρας βίας (φυσική καταστροφή, πυρκαγιά και πλημμύρα).
- Ελαττωματική λειτουργία που οφείλεται σε χαμηλή ποιότητα σήματος, ηλεκτρομαγνητικές παρεμβολές κ.λπ.
- Το προϊόν υπέστη μηχανική ζημιά (π.χ. σπασμένο πλήκτρο, πτώση).
- Ζημιά που προκλήθηκε από τη χρήση ακατάλληλων μέσων, γεμισμάτων, αναλώσιμων (μπαταρίες) ή από ακατάλληλες συνθήκες λειτουργίας (π.χ. υψηλές θερμοκρασίες, υψηλή υγρασία, κραδασμοί).
- Επισκευή, τροποποίηση ή άλλη ενέργεια για την αντιμετώπιση βλάβης στο προϊόν από μη εξουσιοδοτημένο πρόσωπο.
- Ο τελικός χρήστης δεν απέδειξε επαρκώς το δικαίωμά του να αξιώσει εγγύηση (χρόνος και τόπος αγοράς).
- Τα δεδομένα που αναφέρονται στα έγγραφα που υποβλήθηκαν διαφέρουν από τα δεδομένα των προϊόντων.
- Περιπτώσεις όπου το προϊόν για το οποίο προβάλλεται αξίωση δεν μπορεί να ταυτοποιηθεί σύμφωνα με τα έγγραφα που υποβλήθηκαν (π.χ. έχει υποστεί ζημιά ο αριθμός σειράς ή η σφραγίδα εγγύησης).

#### Εξουσιοδοτημένα επισκευαστικά κέντρα

Για λεπτομερείς πληροφορίες σχετικά με τα εξουσιοδοτημένα κέντρα σέρβις, επισκεφτείτε τη διεύθυνση

[www.sencor.com](http://www.sencor.com).

