

Obsah balení

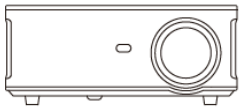

Projektor Buffalo Pro U6



HDMI kabel

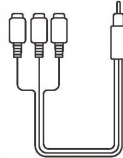

AV kabel 3 v 1



Dálkové ovládání

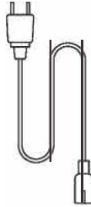

Napájecí kabel



Čistící hadřík



Taška na přenášení

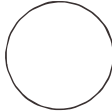

Krytka objektivu



Rychlý návod

Strana 7

Popis produktu

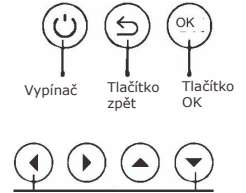
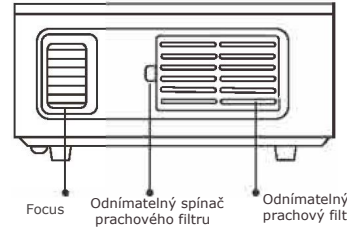

Šroub pro nastavení výšky

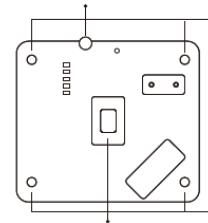

Port pro čištění prachu

Gumové podložky

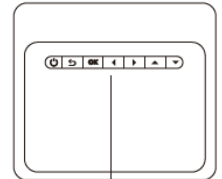

Panel s tlačítky

Strana 8

Miracast

Pro připojení AndroidMobile k projektoru založenému na technologii WiFi-Display



Miracast



2. Vyberte nabídku [Nastavení] na svém zařízení Android - Vyberte funkci [Zrcadlení obrazovky] - Vyberte svůj přijímač Miracast s názvem [U6-AnCast-XX] - obrazovka zařízení Android se po 3 sekundách zobrazí na projekční ploše.

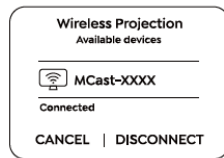

3. Na svém zařízení Android klepněte na [Nastavení] -[WLAN Display]-zapněte [WI-FI], připojte domácí WiFi.

3. Nastavení Bluetooth

1. Otevřete Bluetooth na vašem zařízení.
2. Přejděte na domovskou stránku - Vyberte nabídku [@menu] - Vyberte nabídku [Nastavení Bluetooth] - Otevřete funkci Bluetooth - Vyberte své zařízení Bluetooth - Připojte se stisknutím tlačítka OK.

Poznámka

Projektor Buffalo Pro U6 je kompatibilní s Bluetooth náhlavními soupravami, Bluetooth reproduktory a Airpods, ale ne s Bluetooth klávesnicemi nebo Bluetooth telefony.

Strana 5

Uprava úhlu a definice

Při prvním použití projektoru se obvykle zobrazuje nejasný obraz. To je způsobeno neostrým objektivem nebo nesprávným nastavením lichoběžníku.

Pro opravu postupujte podle následujících kroků:

Nastavení zaostření

Kroužek Focus

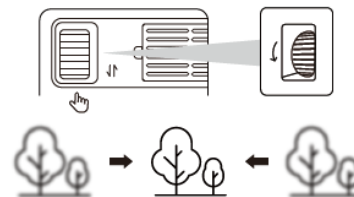

Pomalou otáčejte zaostřovacím kroužkem nebo objektivem.

Zároveň pečlivě zkontrolujte ostří bod.

Nejlepší zaostřovací bod pro objektiv by byl tam, kde je obraz nejčistší.

Poznámka: Pokud je obraz stále rozmazaný, zkuste upravit projekční vzdálenost.

Strana 6

Zapněte Yaber Projector

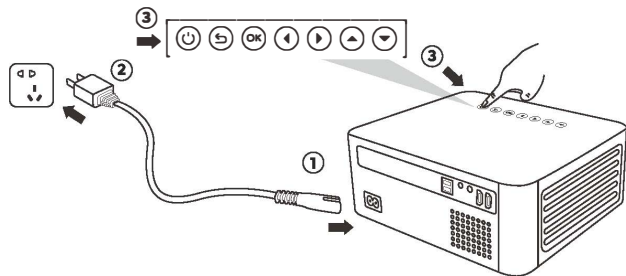

Připojte zařízení

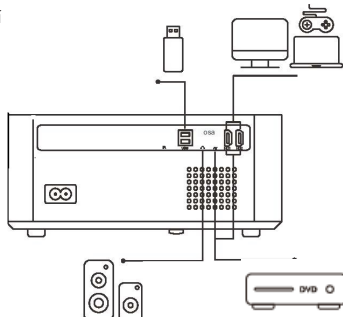

Projektor YABER Buffalo Pro U6 má 6 rozhraní, HDMI porty x 2/USB porty x 2/AV vstup/ 3,5mm výstup na sluchátka.

Vyberte prosím správný port pro připojení vašeho zařízení (PC, telefon, DVD přehrávač, Soundbar, USB, PS4 atd.)

Připojte zařízení přes port HDMI

1. Připojte TV nebo notebook k libovolnému portu HDMI na projektoru.
2. Vstupte na domovskou stránku a vyberte HDMI jako zdroj signálu.

Strana 3



Naskenujte a stáhněte si uživatelskou příručku ve formátu PDF

Kde získat další pomoc

Xaftersales@yabertech.com
www.yaberglobal.com

@Yaber Entertainment Projector
@Yaber Entertainment Projector

Strana 2

Bezdrátové připojení

1.iOS Cast (pro zařízení iOS)

1. Přejděte na domovskou stránku - Vyberte nabídku O - Vyberte nabídku [Nastavení sítě] - Otevřete funkci WiFi - Vyberte domácí WiFi ze seznamu - Připojte projektor Buffalo Pro U6 k domácí WiFi.



2. Zpět na domovskou stránku - Vyberte nabídku [iOS Cast] - Stisknutím tlačítka OK přejděte do nabídky [iOS Cast].

3. V zařízení iOS vyberte nabídku [Nastavení] - Zapněte funkci [Wi-Fi] - Připojit zařízení iOS do stejné domácí sítě jako projektor.

4. Otevřete [Control Center] na svém iOS zařízení - Vyberte funkci [Screen Mirroring] - Vyberte a připojte iOS Cast přijímač s názvem [U6-iOSGast-xxxx] - obrazovka vašeho iOS zařízení se zobrazí na projekční obrazovce za 3 sekundy.

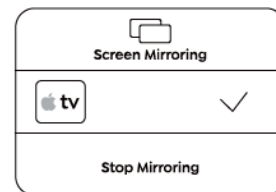
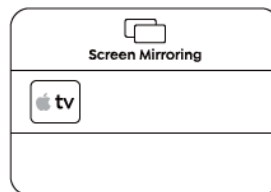

2. Miracast Cast (pro zařízení Android)

1. Přejděte na domovskou stránku - Vyberte (Miracast Cast) nabídka - Stisknutím tlačítka OK přejděte do nabídky menu[Nastavení Miracast Cast].

Strana 4

Yaber

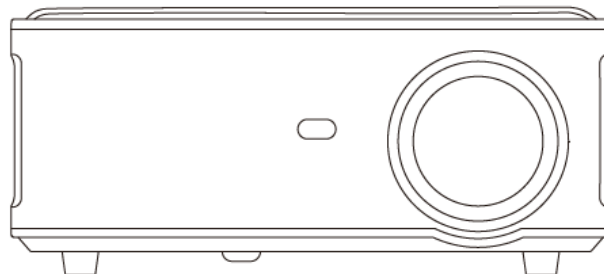

Rychlý návod

PROJEKTOR Buffola Pro U6 IN

strana 1