

Yaber

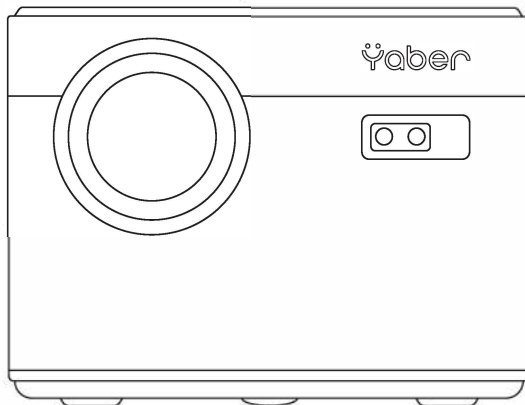

Rychlý návod

U11 PROJEKTOR

Obsah balení

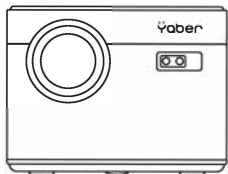

Ull Projektor



HDMI kabel

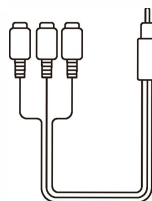

3-in-1 AV kabel



Dálkový ovladač

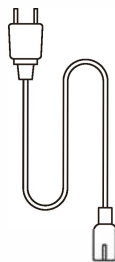

Napájecí kabel



čistící hadřík



Kryt čočky



Návod

Popis projektoru

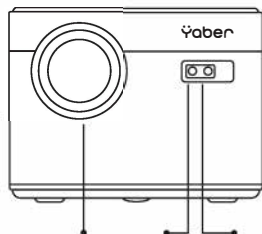

Projektor čočka IR Window Kamera

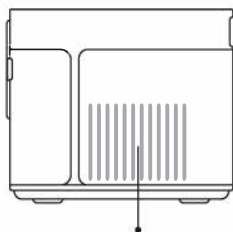
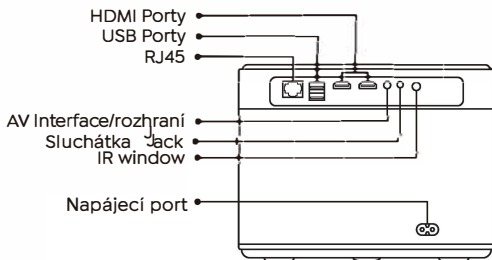

Větrací mřížka /výstup chlazení

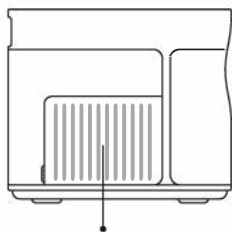

Větrací mřížka /výstup chlazení

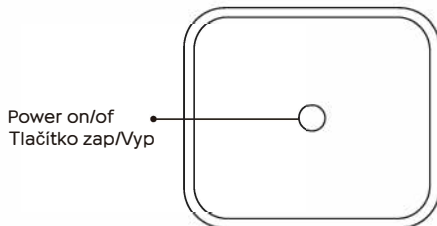
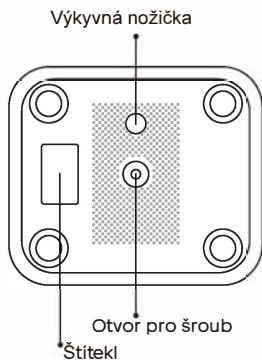

Zapnutí Yaber Projektoru

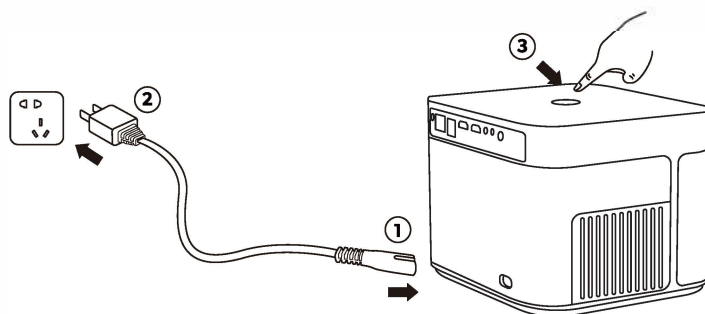

Připojení zařízení/devices

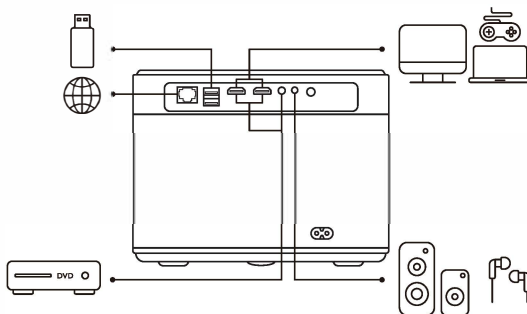

Projektor Yaber U11 má 7 rozhraní, 2x HDMI porty/2x USB porty/AV vstup/3,5mm výstup pro sluchátka/RJ45 (síťový port). Vyberte prosím správné připojovací porty pro připojení vašeho zařízení (PC, telefon, DVD přehrávač, Soundbar, USB, PS4 atd.)

Připojení zařízení přes porty HDMI

1. Připojte svůj TV stick nebo notebook k libovolnému portu HDMI na projektoru.
2. Vstupte na domovskou stránku a vyberte HDMI jako zdroj signálu.

Bezdrátové připojení/Wireless Connection

1. iOS Cast (pro iOS zařízení)

1. Přejděte na domovskou stránku - Stiskněte levé tlačítko - Vyberte nabídku [Network] - Vyberte [Wireless Net Mode] - Vyberte domácí WiFi ze seznamu - Připojte projektor U11 k domácí WiFi.

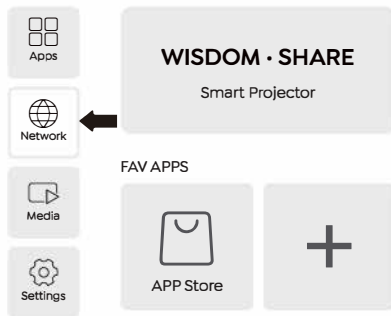

Settings



2. Vyberte nabídku [Settings] na svém zařízení iOS - Zapněte funkci [Wi-Fi] - Připojte zařízení iOS a projektor ke stejné síti.

3. Otevřete [Control Center] na svém iOS zařízení - Vyberte funkci [Screen Mirroring] - Vyberte a připojte iOS Cast přijímač s názvem [XXXXX] - Obrazovka vašeho iOS zařízení se zobrazí na projekční obrazovce po 3 sekundách.

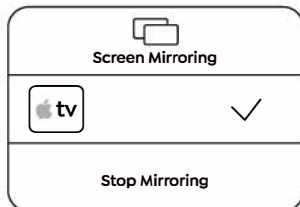
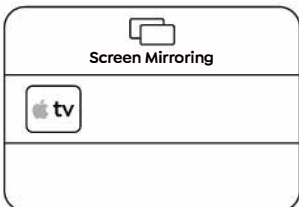

2. Miracast (pro Android zařízení)

1. Ujistěte se, že projektor U11 a vaše zařízení Android jsou připojeny ke stejné Wi-Fi, operace jsou uvedeny dle návodu viz [1] a [2] z iOS Cast (pro zařízení iOS).

2. Přejděte na domovskou stránku - Vyberte aplikaci [Maxhub Share] - Stisknutím tlačítka OK přejděte do aplikace [Maxhub Share].

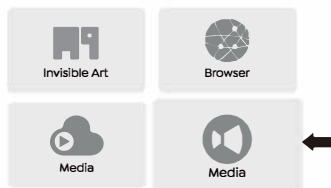

Miracast

Pro připojení Android Mobile k projektoru založenému na technologii WiFi-Display



3. Naskenujte QR kód a stáhněte si aplikaci do svého zařízení Android.

4. Otevřete aplikaci [Maxhub Share] na svém zařízení Android - Vyberte TV s názvem [XXXXX] - Obrazovka vašeho zařízení Android se po 3 sekundách přesune na projekční plochu.

Upravte úhel a definici

Při prvním použití projektoru obvykle není zobrazený obraz čistý. To je způsobeno neostrým objektivem nebo nesprávným nastavením lichoběžníkového zkreslení. Opravte to podle následujících kroků.

Focus Adjustment/ seřízení zaostření

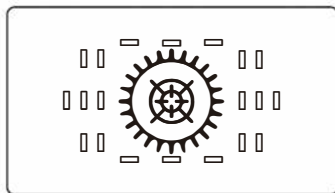
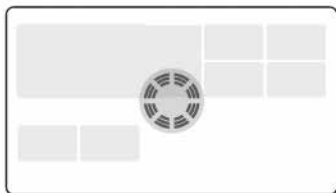

Při prvním spuštění projektoru U11 prosím trpělivě vyčkejte 2-3 sekundy, projektor automaticky upraví zaostření.

Pokud není obraz čistý, můžete stisknutím tlačítka Focus/ostření „F+“, „F-“ upravit ohniskovou vzdálenost objektivu, kliknutím nebo dlouhým stisknutím tlačítka upravujte tak dlouho, dokud nebude obraz čistý.

Poznámka: Pokud je obraz stále rozmazaný, zkuste upravit projekční vzdálenost.

Bluetooth nastavení

1. Otevřete zařízení Bluetooth.
2. Přejděte na domovskou stránku - Vyberte nabídku [Setting] - Vyberte možnost [Bluetooth] - Otevřete funkci Bluetooth a své Bluetooth zařízení - Automaticky vybere Bluetooth zařízení v okolí - Vyberte požadované zařízení Bluetooth - Spáruje se a připojí se automaticky .

Poznámka:

Projektor U11 je kompatibilní s Bluetooth náhlavními soupravami, Bluetooth reproduktory a Air Pods, ale ne s Bluetooth klávesnicemi nebo Bluetooth telefony.



Naskenujte a stáhněte si uživatelskou příručku ve formátu PDF

Kde získat další pomoc

 aftersales@yaber.com

 www.yaber.com

 @Yaber Entertainment Projector

 @Yaber Entertainment Projector