



FIELDMANN[®]
Home & Garden Performance



FDW 2002-E

English	3
Čeština	25
Slovenčina	47
Magyarul	69
Polski	91
Deutsch	115
Español	139
Français	163
Italiano	185
Nederlands	207
Slovenščina	229
Hrvatski	251
Русский	273

High-pressure washer

OPERATING INSTRUCTIONS

TABLE OF CONTENTS

1. GENERAL SAFETY REGULATIONS	4
Important safety notices	
Packaging	
Instructions for use	
2. SYMBOLS	5
3. GENERAL DESCRIPTION	7
4. SAFETY INSTRUCTIONS	8
5. ASSEMBLY INSTRUCTIONS	11
6. STARTING	14
7. STORAGE	16
8. TROUBLESHOOTING GUIDE	18
9. TECHNICAL SPECIFICATION	22
10. DECLARATION OF CONFORMITY	23
11. DISPOSAL	24
 WARRANTY CERTIFICATE, WARRANTY TERMS	 296 - 301

1. GENERAL SAFETY INSTRUCTIONS

Important safety warnings

- ✿ Unpack the product carefully and be sure not to throw away any part of the package before having found all components of the product.
- ✿ Keep the product in a dry place out of reach of children.
- ✿ Read all cautions and instructions. The failure to adhere to warning cautions and instructions may result in an accident, fire and/or a serious injury.

Packaging

The product is placed in a package preventing damage during transport. This package is a raw material therefore it can be handed-over for recycling.

We recommend keeping of the original package including the internal packaging material, purchase receipt as well as the warranty card during the warranty period as minimum. Should the product be transported, pack the device back to the original packaging materials provided by the manufacturer; in such a way, you can secure the maximum product protection during potential transport (e. g. relocation or shipping to the service centre).

Instructions for use

Before beginning to work with the machine, read the following safety rules and instructions for use. Familiarize with operating elements and the proper use of the device. Keep the manual in a safe place for future reference. We recommend keeping the original package including the inner packaging materials, cash voucher and guarantee card for a period of warranty at minimum. For a case of transportation, pack the machine into the original box from the manufacturer, thus ensuring a maximum protection of the product during a possible transport (e.g. moving or sending into a service station).

 **Note:** If you hand the machine over to next persons, hand it over together with the manual. Adherence to the attached instructions for use is a precondition for the proper use of the machine. The operation manual includes also instructions for operation, maintenance and repairs.

The manufacturer does not take any responsibility for accidents or damages resulting from the failure to adhere to this manual.

2. SYMBOLY



To ensure your own safety as well as safety of other persons, read the Instruction Manual attentively prior to the first startup of the high-pressure washer. Keep the Instruction Manual in a safe and practical place to be available when needed. Hand over the Instruction Manual to any other users of the appliance.

Get acquainted properly with all control elements, especially with the features and activities, prior to start of using the appliance. Consult the professional, if needed. Read the Instructional Manual attentively.



Attention! Should a power cord get damaged or cut, pull the plug from the wall socket immediately.



The appliance is not intended for connection to the potable water feeding system



Class of protection

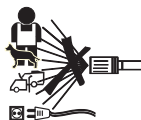

High-pressure washers can be dangerous if handled inappropriately. Never direct the high-pressure jet to other persons, pets, live electrical equipment or to the washer itself.



Electrical appliances shall not be disposed in the household waste.



Use ears protection.

- | | | | |
|---|------------------------|----|---|
| 1 | p2006 Gun | 10 | High Pressure Outlet |
| 2 | 3 IN 1 Lance | 11 | Wheel |
| 3 | Soap Bottle | 12 | Handle |
| 4 | High-Pressure Hase | 13 | Accessories Holder |
| 5 | Safety Lock | 14 | Water Inlet |
| 6 | Motor and Pump in Case | 15 | Power Cord Storage Location |
| 7 | Power Supply Cord | 16 | Water Filter |
| 8 | ON/OFF Switch | 17 | Water Inlet Filter Screen (factory installed) |
| 9 | EU Garden hose | | |

4. SAFETY INSTRUCTIONS

- ⚠ ATTENTION! WARNING** High-pressure jets can be dangerous if subject to misuse. Never direct a water stream towards people or any live electrical device including the pressure washer itself.
- ⚠ ATTENTION! WARNING**
Do not use the appliance within range of persons unless they wear protective clothing.
- ⚠ ATTENTION! WARNING**
Do not direct the jet at yourself or others to attempt to clean clothes or footwear.
- ⚠ ATTENTION! WARNING**
Danger of explosion - Do not use flammable liquids.
- ⚠ ATTENTION! WARNING**
Never allow children or untrained persons to use the tool.
- ⚠ ATTENTION! WARNING**
High-pressure hoses, valves and couplings are crucial for the product safety. Use only the hoses, valves and couplings recommended by the manufacturer.
- ⚠ ATTENTION! WARNING**
To secure safety of the device, use only the original spare parts delivered by the manufacturer or approved by him.
- ⚠ ATTENTION! WARNING**
Switch off the tool and pull the plug out of the socket before carrying out any cleaning or maintenance work or converting the machine to another feature.
- ⚠ ATTENTION! WARNING**
Never use the tool if a supply cord or other important parts of the appliance are damaged or missing, e.g. safety devices, high-pressure hoses, trigger gun.

⚠ ATTENTION! WARNING

Inappropriate extension cables can be dangerous. Should an extension cable be used, both the socket and the plug shall be of a waterproof design and the coupled parts shall be kept dry and with no connection with earth. We recommend using of an extension cable drum keeping the socket 60 mm above the ground as minimum.

⚠ ATTENTION! WARNING

When leaving the device unattended, always turn the power off.

- ✿ Carefully remove the tool and any accessories from the box. Do not discard any of the packing materials until all parts are accounted for.
- ✿ This appliance is not intended for use by persons (including children) with reduced physical, sensory or mental capabilities, or lack of experience and knowledge, unless they have been given supervision or instruction concerning use of the appliance by a person responsible for their safety.
- ✿ Never use any accessories unless delivered together with the product or intended particularly for the appliance.
- ✿ Never repair the appliance yourself; do not modify the appliance - a risk of electrocution is imminent! All repairs and adjustments of the appliance shall be done by the professional company/service. Tampering with the product during the warranty period may void the warranty.
- ✿ Never use the product with wet hands or feet.
- ✿ Operate and keep the product away from flammable and volatile substances.
- ✿ Operate and keep the product away from extreme temperatures, direct sunlight, excessive moisture and do not place it to the excessive dusty environment.
- ✿ Do not place the product in close vicinity of heaters, naked flame and other appliances or equipment generating heat.
- ✿ Never use the product for other than intended purposes.
- ✿ Before inserting the power cord into the socket, check whether the voltage you intend to use complies with that of the machine.
- ✿ Never lay the power cord in the vicinity of hot surfaces or over the sharp objects. Do not place heavy objects on the power cord. Position the cord so that it will not be stepped on or tripped over. Make sure the power cord is not in contact with hot surface.
- ✿ Should the power cord of the product be damaged, have it repaired by an authorized service technician to prevent causing a dangerous situation. It is forbidden to use a product with a damaged power cord or plug.
- ✿ Do not disconnect the power cord from the wall socket by pulling the cord.
- ✿ Do not spray the product with water or any other liquid. Do not power water or any other liquids into the product. Do not submerge the product in water or any other liquid.
- ✿ Never use the product near a bathtub, wash basin or any other container filled with water.
- ✿ If you are not using the product or if you know that you will not be using it soon, turn it off and disconnect the power cord from the wall socket. Proceed in the same way prior to cleaning.

- ✿ Never leave the running product unattended.
- ✿ Allow the product to cool down properly before storing.
- ✿ Pay special attention if the product is used near children. Always keep the product away from children. Supervise the children to be sure they will not use the product as a toy.
- ✿ To increase safety, the electrical installations shall be connected by a qualified electrical engineer. We recommend installing a residual current circuit-breaker (RCCB) with a response time of 30mA/30 ms or a device monitoring the earth circuit (talk to your electrical engineer about the options).
- ✿ Pulling the power cord from the wall socket by force may cause damage.
- ✿ To avoid damage of the hose, do not step on it or bend it by force. Do not use the product with a bent or damaged hose.
- ✿ Do not run over the power cord with the product.
- ✿ The product is equipped with a thermal fuse - if the motor or the pump get overheated, the thermal fuse will turn the appliance off. As soon as the motor or pump cool down, they can be turned on again. Warning!!! To avoid a risk of a sudden recovery of the thermal fuse, the appliance shall not be powered via an external device such as a timer or shall not be connected to a circuit which is periodically turned on and off.
- ✿ High-pressure jet can be dangerous if handled inappropriately. It is forbidden to direct the jet at other people, oneself, pets, electrical appliances or the high-pressure washer itself.
- ✿ Never place the pistol or extension to your ears or eyes.
- ✿ Should you use an extension cable to the power supply network, it shall be of the waterproof design.
- ✿ The manufacturer shall not be liable for damages caused by inappropriate use of the appliance and accessories (injuries, burns, scalding, fire, food spoilage, etc.).

5. ASSEMBLY INSTRUCTIONS

- ✿ Locate and remove all loose parts from the carton.
- ✿ With wheel oriented as shown, and push them into place.

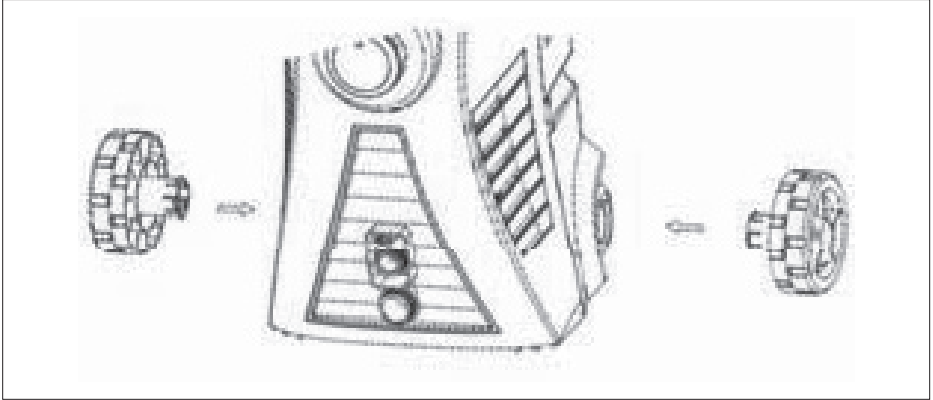

- ✿ With cord wrap oriented as shown, secure in place with screw. Tighten screw.

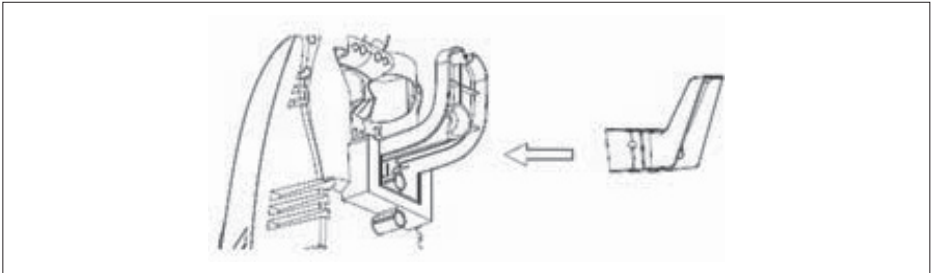

- ✿ With handle oriented as shown, secure in place with screw. Tighten screw.

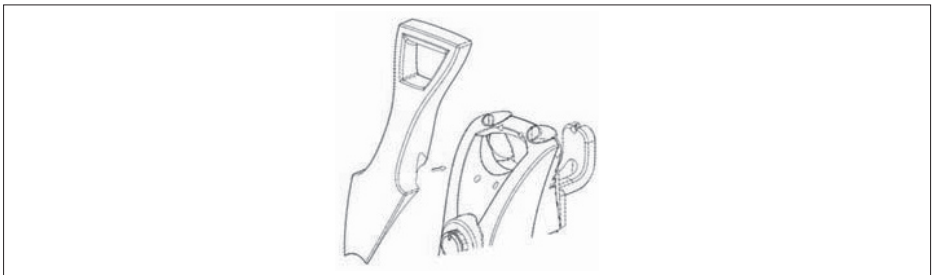

PRESSURE WASHER OPERATING FEATURES

HOW TO USE 3IN1 LANCE

⚠ ATTENTION! NOTICE:

The powerful spray from your pressure washer is capable of causing damage to surfaces such as wood, glass, automobile paint, auto striping and trim and delicate objects such as flowers and shrubs. Before spraying, check the item to be cleaned to assure that it is strong enough to resist damage from the force of the spray. The 0° pencil stream adjustment is very aggressive. A 20° spray angle is recommended for most cleaning applications to avoid damage to the surface being cleaned.

📖 Note: The pressure of the spray on the surface you are cleaning increases as you move the wand closer to the surface.

The high pressure setting is for cleaning and rinsing,
For high pressure operation, pull back the name of the variable spray lance.

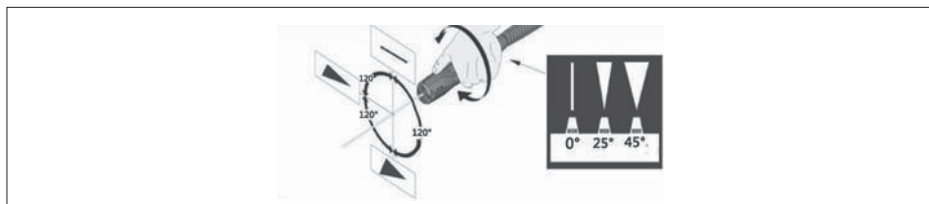

USING THE DETERGENT BOTTLE ASSEMBLY

⚠ ATTENTION! NOTICE:

Use only approved pressure washer cleaners. Do not use bleach, chlorine, or any cleaners containing acids.

- ✿ Remove the lance
- ✿ Remove the soap nozzle from the detergent bottle assembly and ensure the suction tube is properly connected.

- ✿ Fill the detergent bottle with suitable cleaning solution and replace the soap nozzle..

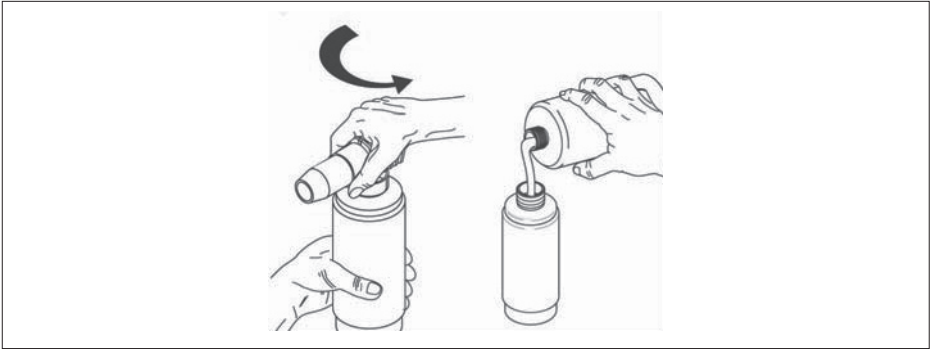

- ✿ Attach the detergent bottle assembly to the gun.

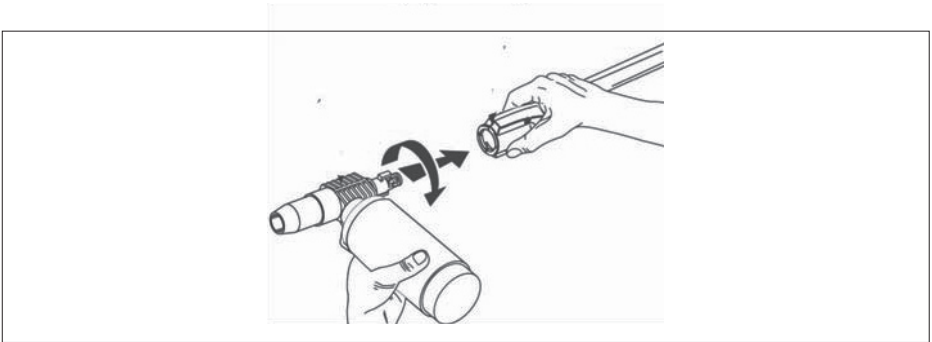

- ✿ Squeeze the trigger and the detergent will automatically be mixed with the water and dispensed from the nozzle.
- ✿ When you have completed use of the detergent bottle, flush clean water through bottle and suction lube until clean.
- ✿ See Storage section in this manual for proper shutdown and storage procedures

Cleaning techniques

When cleaning with the pressure washer, some cleaning tasks can be solved with water alone, but for most it is advantageous to use a detergent. A detergent ensures quick soaking of the dirt allowing the high pressure water to penetrate and remove the dirt more effectively.

Application of detergent

⚠ **ATTENTION!** CAUTION:

Avoid working on hot surfaces or in direct sunlight to minimize a chance of the soap damaging painted surfaces.

⚠ ATTENTION! CAUTION:

Damage may occur to painted surface if soap is allowed to dry on the surface. Wash and rinse a small section at a time.

- ✿ .Apply the solution to a DRY work surface.

📖 Note: WETTING THE SURFACE FIRST IS NOT RECOMMENDED, AS IT DILUTES THE DETERGENT AND REDUCES ITS CLEANING ABILITY.

- ✿ Allow detergent to remain on the surface for a short time before rinsing.
- ✿ Rinse with clean water under high pressure. On a vertical surface, first rinse from the bottom up, then rinse from the top down. Hold nozzle 6 – 8 in in (15-20 cm) from the work surface at a 45° angle using the flat spray as a peeling tool rather than a scrub brush.

📖 Note: Ensure that the detergent injection system is completely clean prior to switching from one detergent to another

6. STARTING

⚠ ATTENTION! DANGER:

Risk of injury from spray. Always engage the trigger lock when gun is not in use. Failure to do so could cause accidental spraying.

⚠ ATTENTION! WARNING

Risk of Injury. Do not direct discharge stream at self or others.

⚠ ATTENTION! WARNING

Risk of unsafe operation. Stand on a stable surface and grip gun/ spray wand firmly with both hands.

- ✿ Connect the high pressure hose to the machine outlet. Ensure the threads are aligned properly and the connection is secure.

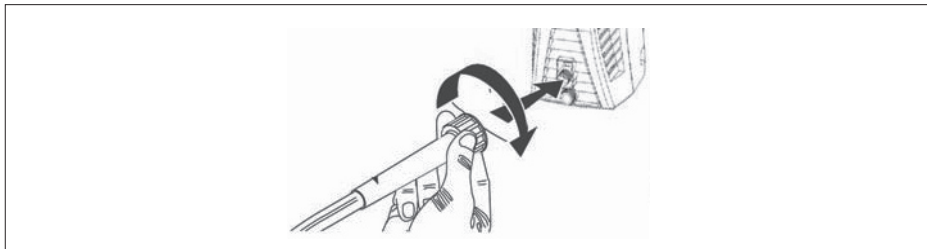

- ✿ Connect the garden hose to the connector on the back of the machine. Before connecting, run water through the garden hose (not supplied) to flush cut any foreign matter.

 **Note:** If your water source is a well, the garden hose length can only be 9m as maximum.

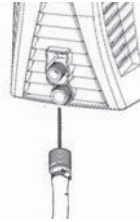

- ✿ Insert the spray lance into the gun by pushing firmly and simultaneously twisting a 1/4 of a turn counter clockwise until locked into place.

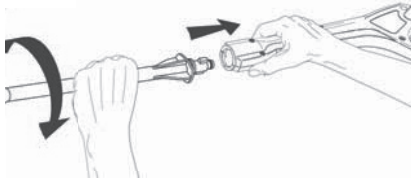

 **ATTENTION!** WARNING

If the lance is not securely locked into place, it could be ejected under high pressure during operation, possibly causing injury or damage.

- ✿ Turn incoming water on and fully open valve to insure maximum water flow to the machine.



- ✿ Plug the unit into the appropriate electrical outlet.

 **Note:** The power supply must be 130V, 50 Hz and a minimum 15 amp dedicated circuit.

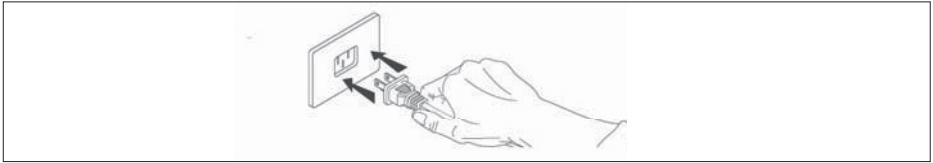

- ✿ Ensure the gun safety is unlocked and squeeze the trigger until the air has escaped and a steady flow of low pressure water is coming from the nozzle.

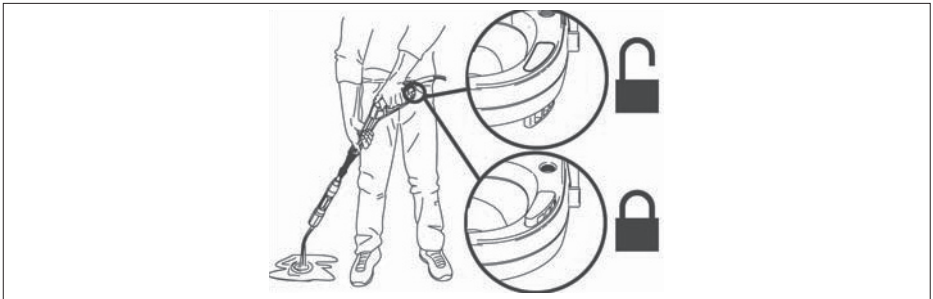

- ✿ Turn switch to ON position. Note that the motor will momentarily start then stop.

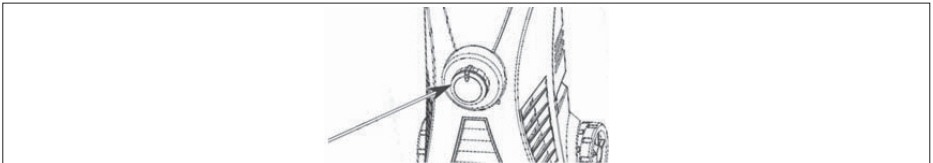

- ✿ Squeeze the trigger to start motor and begin pressure washing.

 **Note:** The motor only runs when the gun trigger is depressed and warrier is spraying.

Shutting down

See Storage section in this manual for proper shutdown and storage procedures.

7. STORAGE

⚠ ATTENTION! CAUTION:

Prior to moving the unit, always disconnect the garden hose via the garden hose connector.

⚠ ATTENTION! CAUTION:

Always store your pressure washer in a location where the temperature will not fall below 40 °F (4 °C). The pump in this machine is susceptible to permanent damage if frozen. FREEZE DAMAGE IS NOT COVERED BY THE WARRANTY.

End of use and winter storage instructions

- ✿ When finished applying detergent, thoroughly rinse suction lube and detergent nozzle by placing the suction lube in a container of clear water and running detergent nozzle at maximum flow setting for 30 seconds. This will flush an detergent residue from the suction lube and nozzle.

⚠ ATTENTION! CAUTION:



Failure to clean properly will cause the detergent nozzle to become clogged and inoperable.

- ✿ Turn the machine OFF and squeeze the trigger to release the trapped pressure inside of the machine.
- ✿ Remove both the garden nose and high-pressure hose from the unit.
- ✿ Disconnect the lance from the gun.
- ✿ Turn ON the machine and allow it to run for 5 seconds. (This will clear out most of the water trapped in the pump.)
- ✿ Unplug the machine.
- ✿ Wrap the high-pressure hose and power supply cord onto the hose/cord wrap as shown.
- ✿ Store the machine and accessories in a dry, climate controlled environment. Do not store the machine or accessories in a place where the temperature could drop below 40 °F (4 °C).

8. TROUBLESHOOTING GUIDE

OPERATIONAL ISSUE	POSSIBLE CAUSE	SOLUTION
Detergent is not dispensing	Detergent is not pressure washer approved	Use only detergents, degreasers, waxes and other cleaning solutions that are designed specifically for pressure washers. Cleaners in this category will clearly state on the label that they are meant for use in pressure washers. Do NOT use any other type of cleaning solution in your high-pressure washer. Never use bleach, ammonia, any type of acid or hot water in your appliance!
	The suction tube has become disconnected, clogged or kinked	Ensure the suction tube is not damaged and is properly connected to the detergent nozzle. Reconnect, clean or replace the tube as needed.
	Detergent nozzle is clogged with debris	Clean the nozzle according to the instructions provided in the Nozzle paragraph under the Maintenance section of this manual.
Detergent to water ratio		The pressure washer draws detergent at a maximum 10:1 water to detergent ratio. Most pressure washer detergents are concentrated within this range so minimal adjustment of the detergent nozzle metering valve is required. If you feel you are using more detergent than is required for the application, you can dilute the detergent with regular tap water.

Circuit breaker trips or fuse blown in fuse box	Circuit overload	Verify that the circuit is rated at 15 amps or greater. Ensure no other appliance is drawing power from the same circuit (dedicated circuit).
	Extensor Cord too long or wire gauge too small Nozzle partially blocked	We do not recommend using of extension cords with your high-pressure washer. If you must use an extension cord, verify that it meets the minimum requirements listed in the Extension Cord paragraph under the Power Supply & Electrical info in this manual. Clean the nozzle according to the instructions provided in the Nozzle paragraph under the Maintenance section of this manual.
	Nozzle partially blocked	Clean the nozzle according to the instructions provided in the Nozzle paragraph under the Maintenance section of this manual.
Spray gun, lance or high pressure hose leaking water	Improperly connected accessory	Verify all components (gun, lance, high pressure hose) are properly connected according to Instructions provided in this manual.
Low / surging pressure or motor does not stop when spray gun trigger is released  Note: The Pressure washer is NOT receiving full volume of incoming water The machine requires pressurized water source capable of sustaining a minimum of 20 psi at 5 gpm.	Faucet is not fully open	Verify incoming water supply faucet is open at the maximum setting.
	Garden hose is too long or it is kinked / restricted	Use a maximum garden hose length of 50 ft. (15,2 m) (city water) or 25 ft. (7,5 m) (well water). Ensure the garden hose is laid out flat and does not have any kinks or leaks. Unwrap garden hose from reel or hook (if applicable). Replace garden hose if necessary.
	Water inlet filter screen is clogged	Remove the filter screen (O) from the water inlet (M) and clean it thoroughly. Replace the filter screen.
	Extension cord is too long or wire gauge is too small	We do not recommend using of extension cords with your high-pressure washer. If you must use an extension cord, verify that it meets the minimum requirements listed in the Extension Cord paragraph under the Power Supply & Electrical info in this manual.

No water coming out of nozzle	Nozzle is clogged	Clean the nozzle according to the instructions provided in the Nozzle paragraph under Maintenance section of this manual.
	Water inlet filter screen is clogged	Remove filter screen (O) from the water inlet (M) and clean it thoroughly. Replace the filter screen.
	Kink in the garden hose or hose is wrapped on a storage wheel	Use a maximum garden hose length of 50 ft. (15,2 m (city water) or 25 ft. (7.6 m) (well water). Ensure the garden hose is laid flat and does not have any kinks or leaks. Unwrap garden hose from reel or hook (if applicable). Replace garden hose if necessary.
Spray Gun Trigger will NOT Move	Gun safety lock is engaged	Release safety lock according to instructions provided in the Starting paragraph under Operation in this manual.
Unit will NOT start  Note: Unit will only start and run when trigger is depressed and water is spraying!	Unit is not turned ON	Verify that the ON/OFF switch is fully engaged in the ON position.
Motor stops working during normal operation  Note: Motors thermal overload switch tripping the motor is overheated Allow the motor to cool for 20 minutes before troubleshooting and the switch will automatically reset	Extension cord is too long or wire-gauge is too small	We do not recommend using of extension cords with your high-pressure washer. If you must use an extension cord, verify that it meets the minimum requirements listed in the Extension Cord paragraph under the Power Supply & Electrical info in this manual.
	Defective Spray Gun	Clean the nozzle according to the instructions provided in the Nozzle paragraph under Maintenance section of this manual.

<p>Connecting and Disconnecting the Spray Lance</p> <p> Note: Due to the high pressures produced by your pressure washer, the lance must seal lightly to the gun. As the result of normal operation the lance can become difficult to attach or remove and this process may require considerable force.</p>		<p>To attach the Lance - apply steady downward pressure on the lance (in the direction of the trigger) while simultaneously twisting the lance 90° counter clockwise. It may help if you set the gun vertically on a flat surface with the lance pointing upwards. The two tabs on the end of the lance must be fully inserted in the gun before the lance will twist and lock. If this does not work then remove the bayonet o-ring from the end of the lance and attach the lance to the gun without the o-ring in place. You will need to replace the o-ring.</p>
		<p>To remove the Lance - release any trapped pressure in the gun f hose by turning the unit OFF and squeezing the gun trigger. Apply steady downward pressure on the lance (in the direction of the trigger) while simultaneously twisting the lance 90° clockwise. It may help if you set the gun vertically on a flat surface with the lance pointing upwards.</p>

9. TECHNICAL SPECIFICATIONS

Nominal voltage	230 V
Nominal frequency	50 Hz
Nominal power input	1500 W
Nominal pressure	8 MPa
Maximum pressure	12 Mpa
Nominal flow rate	5,7 L/ min.
Maximum flow rate	8 L/ min.
Maximum feed water temperature	40°C
Hose length	5 m
Operating range	10 m
Internal protectio	II.
Power cord length	5 m
Dimensions (width x depth x height)	285 x 360 x 740 mm
Weight without accessories	7,6 kg
Weight with accessories	8,9 kg
Maximum water inlet pressure in pascals	0,68 MPa
Minimum water inlet pressure in pascals in case it is necessary for correct operation of appliance	0,05 MPa
Sound pressure level (Lpa)	92 dB
Sound power level, measured (Lwa)	96 dB

The appliance shall be connected to the power supply systems of the Z max impedance in the place of connection (a household connection) up to 0.0277 ohms. The user shall be responsible for connecting the appliance to the power supply networks which complies with the above mentioned requirement. You can inform about the system impedance at the local power distributor´s office, if necessary.

Changes of the text and technical specifications reserved.

The User´s Manual is in a specific language version.

10. DECLARATION OF CONFORMITY

Product / brand: High-pressure Washer / FIELDMANN

Type / model: FDW 2002E 230V 50Hz / 1500W

The product is inline with regulations listed below:

- ✿ The Directive of the European Parliament and the Council No. 2006/95/EC dated 12 December 2006 on the harmonisation of the laws of the Member States relating to the electrical appliances designed for use within certain voltage limits.
- ✿ The Directive of the European Parliament and the Council No. 2004/108/EC dated 15 December 2004 on the harmonisation of the laws of the Member States relating to the electromagnetic compatibility and on cancellation of the Directive no. 89/336/EEC.
- ✿ The Directive of the European Parliament and the Council No. 2006/42/EC dated 17 May 2006 on machinery and on modification of the Directive no. 95/16/EC.
- ✿ The Directive of the European Parliament and the Council No. 2002/95/EC dated 27 January 2003 on the restriction of the use of certain hazardous substances in electrical and electronic equipment.
- ✿ The Directive of the European Parliament and the Council No. 2005/88/EC

and norms:

EN 60335-2-79:2009

EN 60335-1:2002+A11:2004+A1:2004+A12:2006+A2:2006+A13:2008+A14:2010+A15:2011

EN 62233:2008

ZEK 01.2-08/12.08

EN 55014-1:2006+A1:2009+A2:2011

EN 55014-2:1997+A1:2001+A2:2008

EN 61000-3-2:2006+A1:2009+A2:2009

EN 61000-3-3:2008

CE label:14

Company FAST ČR, a.s. is authorized to act on behalf of manufacturer.

Manufacturer:

FAST ČR, a.s.

Černokostelecká 2111, 100 00 Praha 10, Czech Republic

VAT no: CZ26726548

FAST FAST ČR, a.s.
 Černokostelecká 1621, 251 01 Říčany
 IČO: 26726548 tel.: +420/ 323 204 111
 DIČ: CZ26726548 fax: +420/ 323 204 110



Place of issuance: Prague

Name: Ing. Zdeněk Pech

Chairman of the Board

ate of issuance: 17.7.2014

Signature:

11. DISPOSAL

INSTRUCTIONS AND INFORMATION ON DISPOSAL OF USED PACKAGING.

Put any used package material to the place determined by the municipality for waste disposal.

DISPOSAL OF USED ELECTRIC AND ELECTRONIC EQUIPMENT



This symbol on products or accompanying documents means that used electric or electronic products must not be put to ordinary municipal waste. Hand over such products to determined collection points for proper disposal, restoration and recycling. Alternatively, in some countries of the European Union or other European countries you can return your products to your local dealer when you buy an equivalent new product. By dutiful disposal of this product you can preserve precious natural resources and you help prevent any potential adverse effects on the environment and human health which could be the results of wrong waste disposal. Ask your local authority or the nearest collection point for additional details. In case of improper disposal of this waste kind penalties can be imposed in accordance with national regulations.

For companies in the European Union countries

Should you want to dispose of electric and electronic devices, ask your dealer or vendor for necessary information.

Disposal in other countries outside the European Union

Should you want to dispose of this product, ask your local authorities or your dealer for necessary information about disposal method.



This product fulfils all basic requirements of the EU directives that apply to it.

Text, design and technical specifications can change without prior notice and we reserve the right for their change.

Vysokotlaký čistič

NÁVOD K OBSLUZE

OBSAH

1. VŠEOBECNÉ BEZPEČNOSTNÍ PŘEDPISY	26
Důležitá bezpečnostní upozornění	
Obal	
Návod k použití	
2. SYMBOLY	27
3. VŠEOBECNÝ POPIS	29
4. BEZPEČNOSTNÍ POKYNY	30
5. MONTÁŽNÍ POKYNY	33
6. SPUŠTĚNÍ	36
7. USKLADNĚNÍ	38
8. PRŮVODCE ODSTRAŇOVÁNÍM PROBLÉMŮ	40
9. TECHNICKÁ SPECIFIKACE	44
10. PROHLÁŠENÍ O SHODĚ	45
11. LIKVIDACE	46
 ZÁRUČNÍ LIST, ZÁRUČNÍ PODMÍNKY	 296 - 301

1. VŠEOBECNÉ BEZPEČNOSTNÍ PŘEDPISY

Důležitá bezpečnostní upozornění

- ✿ Výrobek pečlivě vybalte a dejte pozor, abyste nevyhodili žádnou část obalového materiálu dříve, než najdete všechny součásti výrobku.
- ✿ Výrobek uchovávejte na suchém místě mimo dosah dětí.
- ✿ Čtěte všechna upozornění a pokyny. Zanedbání při dodržování varovných upozornění a pokynů mohou mít za následek úraz elektrickým proudem, požár a/nebo těžká poranění.

Obal

Výrobek je umístěn v obalu bránícím poškozením při transportu. Tento obal je surovinou a lze jej proto odevzdat k recyklaci.

Minimálně po dobu záruk doporučujeme uschovat originální obal včetně vnitřního balicího materiálu, pokladní doklad a záruční list. V případě přepravy zabalte přístroj zpět do originální krabice o výrobce, zajistíte si tak maximální ochranu výrobku při případném transportu (např. stěhování nebo odeslání do servisního střediska).

Návod k použití

Než začnete se strojem pracovat, přečtěte si následující bezpečnostní předpisy a pokyny k používání. Seznamte se s obslužnými prvky a správným používáním zařízení. Návod pečlivě uschovejte pro případ pozdější potřeby. Minimálně po dobu záruky doporučujeme uschovat originální obal včetně vnitřního balicího materiálu, pokladní doklad a záruční list. V případě přepravy zabalte stroj zpět do originální krabice od výrobce, zajistíte si tak maximální ochranu výrobku při případném transportu (např. stěhování nebo odeslání do servisního místa).

-  **Poznámka:** Předáváte-li stroj dalším osobám, předejte jej společně s návodem. Dodržování přiloženého návodu k obsluze je předpokladem řádného používání stroje. Návod k obsluze obsahuje rovněž pokyny pro obsluhu, údržbu a opravy.

Výrobce nepřebírá odpovědnost za nehody nebo škody vzniklé následkem nedodržování tohoto návodu.

2. SYMBOLY



Přečtěte si pozorně před prvním uvedením do provozu pro Vaši vlastní bezpečnost a pro bezpečnost ostatních, tento návod na obsluhu předtím, než vysokotlakou myčku použijete. Tento návod dobře uschovejte a předejte jej každému dalšímu uživateli, aby byly tyto informace kdykoliv k dispozici.

Před zahájením práce se dobře seznámte se všemi ovládacími elementy, zejména s funkcemi a činnostmi. Informujte se případně u odborníka. Čtete pozorně tuto uživatelskou příručku.



Pozor! Při poškození anebo přeseknutí síťového kabelu ihned vytáhněte zástrčku ze síťové zásuvky.



Přístroj není určen k připojení k zařízení k zásobování pitnou vodou.



Ochranná třída.

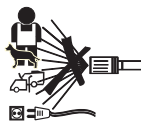

Vysokotlaké myčky mohou být při nesprávném používání nebezpečné. Proud vody nesmí být namířený na osoby, zvířata, na aktivní elektrickou výstroj anebo na samotné zařízení.



Elektrické přístroje nepatří do domácího odpadu.



Použijte ochranu sluchu.

3. VŠEOBECNÝ POPIS

Od vyobrazeného výrobku se finální výrobek může lišit.

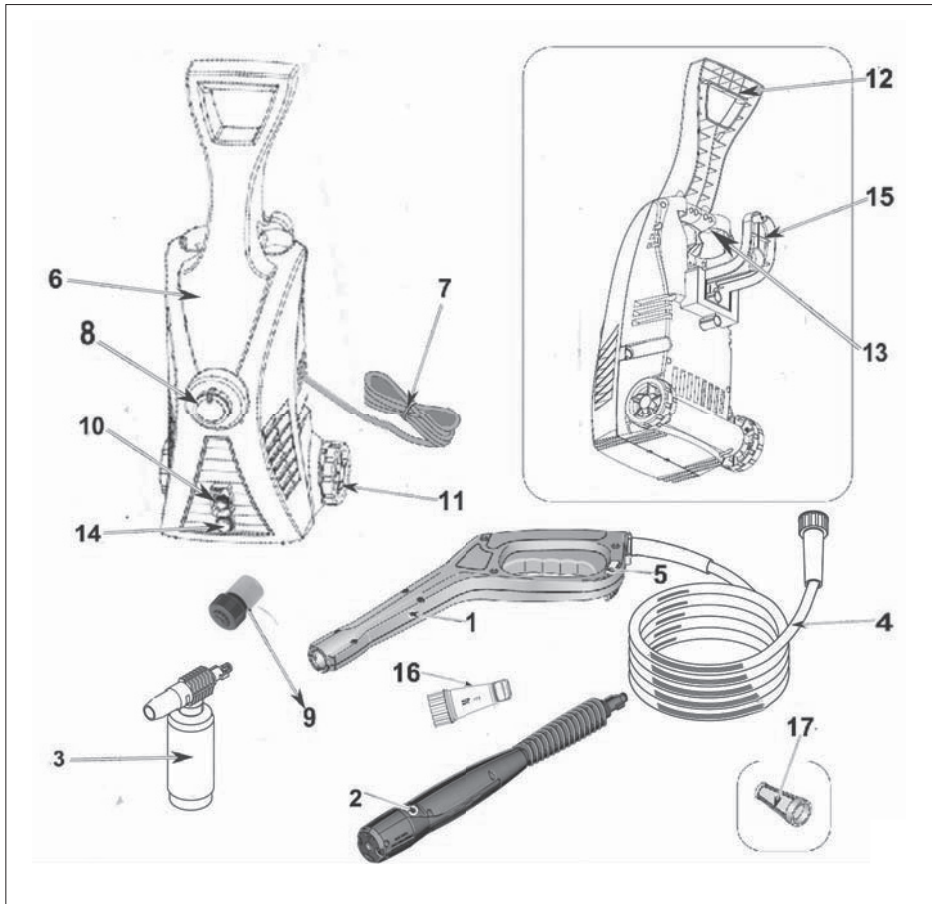

- | | | | |
|---|----------------------------|----|--|
| 1 | Pistole p2006 | 10 | Vysokotlaký výstupní otvor |
| 2 | Násadec 3 v 1 | 11 | Kolečko |
| 3 | Mýdlová lahev | 12 | Rukojeť |
| 4 | Vysokotlaká hadice | 13 | Držák příslušenství |
| 5 | Pojistka | 14 | Vstupní otvor pro vodu |
| 6 | Motor a čerpadlo v pouzdře | 15 | Místo pro uložení napájecího kabelu |
| 7 | Napájecí kabel | 16 | Vodní filtr |
| 8 | Spínač ZAPNUTO / VYPNUTO | 17 | Síto filtru přívodu vody (namontovaný již ze závodu) |
| 9 | Zahradní hadice EU | | |

4. BEZPEČNOSTNÍ POKYNY

⚠ POZOR! VAROVÁNÍ!

Vysokotlaké trysky mohou být nebezpečné, jestliže jsou nesprávně používány. Tryska nesmí směřovat na osoby, elektrické zařízení pod proudem nebo na vlastní stroj.

⚠ POZOR! VAROVÁNÍ!

Nepoužívat stroj v dosahu osob, pokud nemají ochranný oblek.

⚠ POZOR! VAROVÁNÍ!

Nesměřovat trysku proti sobě nebo jiným osobám za účelem čištění oděvů nebo obuvi.

⚠ POZOR! VAROVÁNÍ!

Nebezpečí výbuchu – Nepoužívat hořlavé kapaliny.

⚠ POZOR! VAROVÁNÍ!

Vysokotlaké čističe nesmějí používat děti nebo neproškolené osoby.

⚠ POZOR! VAROVÁNÍ!

Vysokotlaké hadice, armatury a spojky jsou důležité pro bezpečnost stroje. Používat pouze hadice, armatury a spojky doporučené výrobcem.

⚠ POZOR! VAROVÁNÍ!

Aby byla zajištěna bezpečnost stroje, používat pouze originální náhradní díly od výrobce nebo díly schválené výrobcem.

⚠ POZOR! VAROVÁNÍ!

Že stroj se musí odpojit od zdroje napájení při čištění nebo údržbě a při výměně částí nebo přestavbě na jinou funkci, v případě strojů napájených ze sítě vytažením vidlice ze zásuvky;

⚠ POZOR! VAROVÁNÍ!

Nepoužívat stroj, pokud jsou napájecí přívod nebo důležité části stroje, např. bezpečnostní zařízení, vysokotlaké hadice, spouštěcí zařízení, poškozeny.

⚠ POZOR! VAROVÁNÍ!

Neodpovídající prodlužovací přívody mohou být nebezpečné. Používá-li se prodlužovací přívod, musí být vidlice i zásuvka ve vodotěsném provedení a spojení se musí udržovat v suchu a bez spojení se zemí. Doporučuje se, aby toto bylo provedeno pomocí navijáku přívodu, který udržuje zásuvku nejméně 60 mm nad zemí.

⚠ POZOR! VAROVÁNÍ!

Vždy vypnout hlavní vypínač, ponecháte-li stroj bez dozoru.

- ✿ Výrobek pečlivě vybalte a dejte pozor, abyste nevyhodili žádnou část obalového materiálu dřívě, než najdete všechny součásti výrobku.
- ✿ Tento výrobek není určen pro osoby (včetně dětí) se sníženou fyzickou, smyslovou nebo mentální schopností nebo osoby s omezenými zkušenostmi a znalostmi, pokud nad nimi není veden odborný dohled nebo podány instrukce zahrnující použití tohoto výrobku osobou odpovědnou za jejich bezpečnost.
- ✿ Nikdy nepoužívejte příslušenství, které není dodáváno s tímto výrobkem nebo pro něj není určeno.
- ✿ V žádném případě neopravuje výrobek sami a neprovádějte na něm žádné úpravy - nebezpečí úrazu elektrickým proudem! Veškeré opravy a seřízení tohoto výrobku svěřte odborné firmě /servisu. Zásahem do výrobku během platnosti záruky se vystavujete riziku ztráty záručních plnění.
- ✿ Nikdy nepoužívejte výrobek, pokud máte mokré ruce nebo nohy.
- ✿ Výrobek používejte a uchovávejte mimo dosah hořlavých a těkavých látek.
- ✿ Výrobek nevystavujte extrémním teplotám, přímému slunečnímu záření, nadměrné vlhkosti a neumísťujte jej do nadměrně prašného prostředí.
- ✿ Výrobek neumísťujte do blízkosti topných těles, otevřeného ohně a jiných spotřebičů nebo zařízení, která jsou zdroji tepla.
- ✿ Nepoužívejte výrobek k jiným účelům, než pro které je určen.
- ✿ Před připojením výrobku k síťové zásuvce se ujistěte, že napětí uvedené na štítku výrobku odpovídá napětí ve vaší zásuvce.
- ✿ Nepokládejte síťový kabel v blízkosti horkých ploch nebo přes ostré předměty. Na síťový kabel nepokládejte těžké předměty, kabel umístěte tak, aby se po něm nešlapalo a aby se o něj nezakopávalo. Dbejte na to, aby se síťový kabel nedotýkal horkého povrchu.
- ✿ Pokud je síťový kabel výrobku poškozen, jeho výměnu svěřte odbornému servisu nebo podobně kvalifikované osobě, aby se zabránilo vzniku nebezpečné situace. Výrobek s poškozeným síťovým kabelem nebo vidlicí síťového kabelu je zakázáno používat.
- ✿ Nevytahujte zástrčku přívodu z el. zásuvky tahem za napájecí přívod.
- ✿ Výrobek nepostříkujte vodou ani jinou tekutinou. Do výrobku nelijte vodu ani jiné tekutiny. Výrobek neponořujte do vody nebo jiné tekutiny.
- ✿ Výrobek nikdy nepoužívejte v blízkosti vany, umyvadla nebo jiných nádob s napuštěnou vodou.

- ✿ Pokud výrobek právě nepoužíváte nebo nebudete používat, vypněte jej a vytáhněte zástrčku z el. zásuvky. Před čištěním postupujte stejným způsobem.
- ✿ Výrobek nikdy nenechávejte v chodu bez dozoru.
- ✿ Před každým uložením nechte výrobek dokonale vychladnout.
- ✿ Pokud bude výrobek používán v blízkosti dětí, dbejte zvýšené opatrnosti. Výrobek vždy umísťujte mimo jejich dosah. Děti by měly být pod dozorem, aby se zajistilo, že si s výrobkem nebudou hrát.
- ✿ Přívod elektrické energie musí být proveden kvalifikovaným elektrotechnikem, doporučuje se aby byl přívod el. energie vybaven buď proudovým chráničem s vybavovací schopností 30mA/30ms ,nebo zařízením hlídajícím uzemňovací obvod (informujte se u svého elektroinstalátora o možnostech instalace).
- ✿ Násilné tahání za síťový kabel může způsobit jeho poškození.
- ✿ Abyste se vyhnuli poškození hadice, nešlapete na ni ani ji nepřehýbejte násilím. Výrobek nepoužívejte se zlomenou nebo jinak poškozenou hadicí.
- ✿ Nepřejíždějte síťový kabel výrobkem.
- ✿ Tento výrobek je vybaven tepelnou pojistkou - dojde-li k přehřátí motoru nebo čerpadla, tepelná pojistka přístroj vypne. Jakmile se motor nebo čerpadlo ochladí, výrobek je možné opět spustit. Upozornění!!! Aby se zabránilo nebezpečí vlivem náhlého znovunastavení tepelné pojistky, nesmí být tento spotřebič napájen přes externí spínací zařízení takové, jako je časový spínač, nebo nesmí být připojen k obvodu , jehož vlastností je pravidelné zapínání a vypínání.
- ✿ Vysokotlaký proud může být v případě nesprávného použití nebezpečný. je zakázáno otáčet proud na jiné osoby, sebe sama, zvířata, elektrická zařízení nebo vysokotlaký čistič.
- ✿ Pistoli ani nástavec nikdy nepřikládejte k očím ani uším.
- ✿ Pokud je nutné použít prodlužovací kabel k síťovému přívodu, musí mít tento kabel vodotěsnou konstrukci.
- ✿ Výrobce neodpovídá za škody způsobené nesprávným použitím spotřebiče a jeho příslušenství (poranění, popálení, opaření, požár, znehodnocení potravin atd.)

5. MONTÁŽNÍ POKYNY

- * Najděte a vyjměte z krabice všechny jednotlivé části.
- * Umístěte kolečka podle obrázku a tato zatlačte na místo.

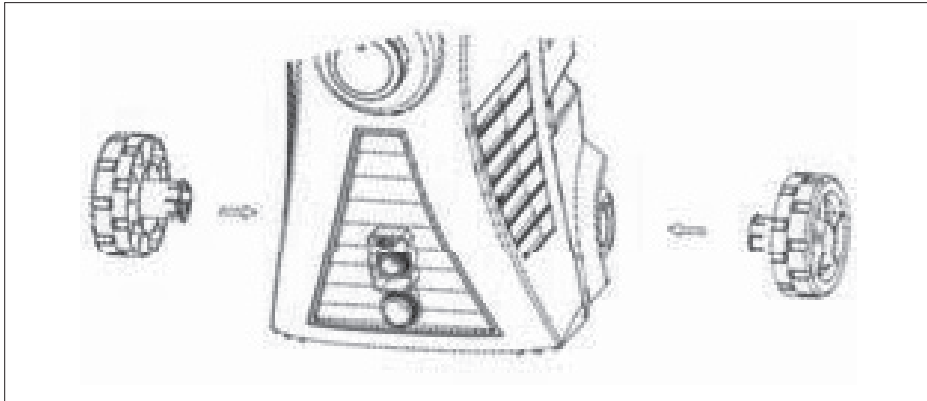

- * Umístěte navíječ napájecího kabelu podle obrázku a zajistěte jej na místě pomocí šroubu. Dotáhněte šroub.

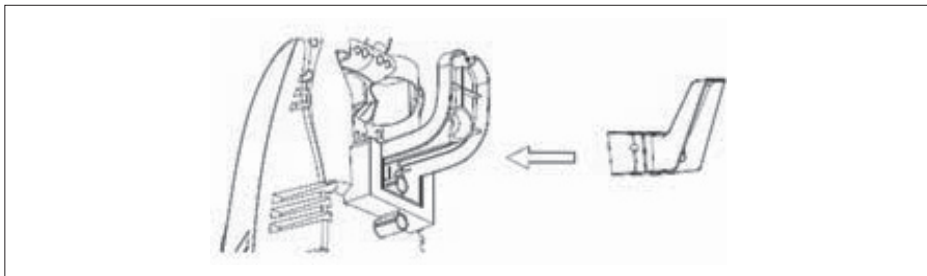

- * Umístěte rukojeť podle obrázku a zajistěte jej na místě pomocí šroubu. Dotáhněte šroub.

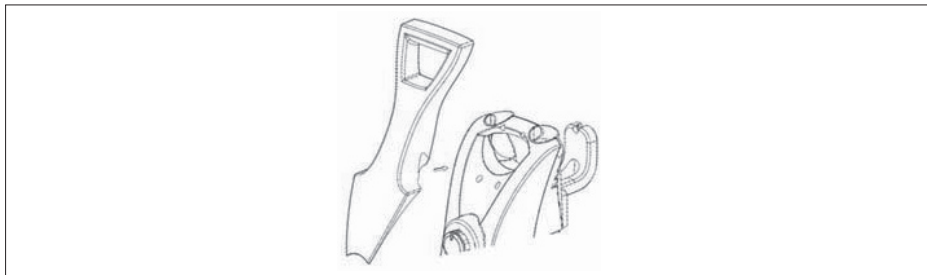

PROVOZNÍ PRVKY TLAKOVÉ MYČKY JAK POUŽÍVAT STŘÍKACÍ NÁSADEC 2v1

⚠ **POZOR!** VAROVÁNÍ!

Mocný vodní paprsek z Vaší tlakové myčky může poškodit povrchy jako např. dřevo, sklo, automobilový lak, automobilové doplňky a lišty a choulostivé předměty jako např. květiny a keře. Před stříkáním se přesvědčte, zda je předmět, který má být čištěn, dostatečně odolný proti poškození silou vodního paprsku. Nastavení vodního paprsku na 0° nitkový proud je velmi agresivní. Úhel vodního paprsku 20° se doporučuje pro většinu čistících úkonů, aby nedošlo k poškození čistěného povrchu.

📖 **Poznámka:** Tlak vodního paprsku na povrch, který čistíte, se zvyšuje s tím, jak přibližujete násadec k čištěnému povrchu.

Nastavení s vysokým tlakem je určeno k mytí a oplachování.

Chcete-li pracovat s vysokým tlakem, přitáhněte zpět trysku variabilního stříkacího násadce.

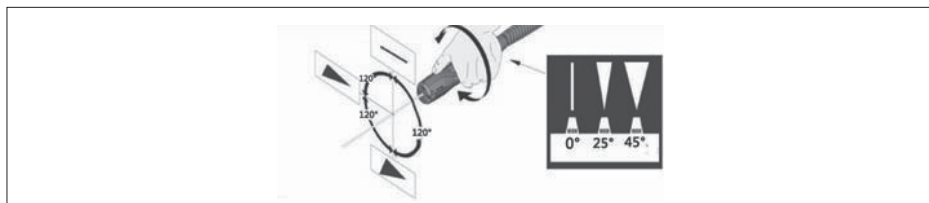

POUŽITÍ SOUPRAVY LAHVE S ČISTICÍM PROSTŘEDKEM

⚠ **POZOR!** VAROVÁNÍ!

Používejte pouze čisticí prostředky schválené pro tlakové myčky. Nepoužívejte bělicí prostředky, chlor ani čističe obsahující kyseliny.

✿ Sejměte násadec

✿ Sejměte ze soupravy lahve s čisticím prostředkem mýdlovou trysku a přesvědčte se, že je správně připojena sací trubice.

- ✿ Naplňte lahev s čisticím prostředkem vhodným čisticím roztokem a nasadte zpět mýdlovou trysku.

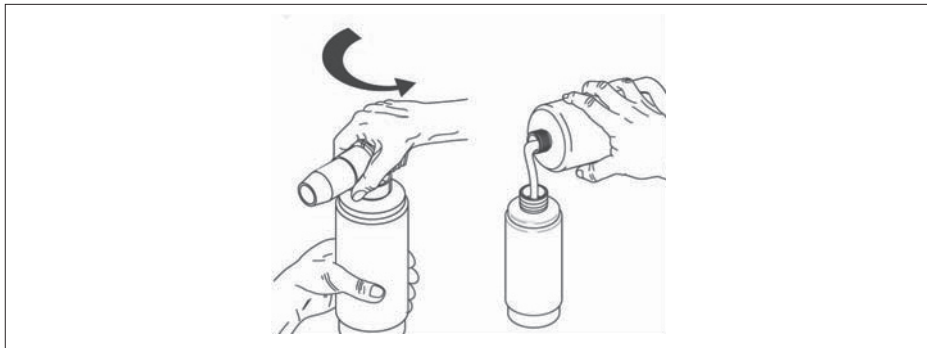

- ✿ Připojte soupravu lahve s čisticím prostředkem k pistoli.

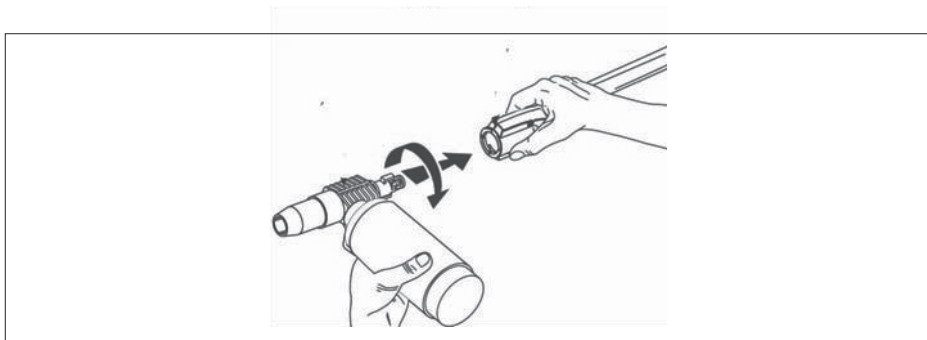

- ✿ Stiskněte spoušť a čisticí prostředek se automaticky smísí s vodou a bude vypouštěn z trysky.
- ✿ Jakmile skončíte s použitím lahve s čisticím prostředkem, propláchněte lahev a sací trubicí dočista čistou vodou.
- ✿ Informace o postupech pro správné vypnutí a uložení zařízení jsou uvedeny v části Skladování tohoto návodu.

Techniky mytí

Při mytí tlakovou myčkou lze některé mycí úkony vyřešit samotnou vodou, ale u většiny úkonů je výhodné použít čisticí prostředek. Čisticí prostředek zaručuje rychlé odmočení nečistot a umožňuje, aby vysokotlaká voda pronikla do nečistot a odstranila je daleko účinněji.

Použití čisticího prostředku

- ⚠ **POZOR!** Vyvarujte se práce na horkých površích nebo na přímém slunci, abyste minimalizovali možnost poškození lakovaných povrchů mýdlem.
- ⚠ **POZOR!** K poškození lakovaných povrchů může dojít tehdy, necháte-li mýdlo na povrchu zaschnout. Vždy umyjte jen malou část povrchu a ihned ji opláchněte.
- ✿ Roztok aplikujte na SUCHÝ povrch.
- 📖 **Poznámka:** NEDOPORUČUJE SE POVRCH NEJPRVE NAMOČIT, PROTOŽE PAK DOCHÁZÍ K NAŘEDĚNÍ ČISTICÍHO PROSTŘEDKU A SNÍŽENÍ JEHO ČISTICÍ SCHOPNOSTI.
- ✿ Před opláchnutím nechte čisticí prostředek na povrchu krátkou dobu působit.
- ✿ Oplachujte čistou vodou pod vysokým tlakem. Na svislých površích nejprve oplachujte odspoda nahoru a poté odshora dolů. Trysku držte 6-8 stop (15-20 cm) od pracovního povrchu pod úhlem 45° a použijte spíše plochý proud vody nežli kartáč.
- 📖 **Poznámka:** Dbejte, aby před přechodem od jednoho čisticího prostředku k jinému, byl systém vsířkování čisticího prostředku naprosto čistý.

6. SPUŠTĚNÍ

- ⚠ **POZOR!** Nebezpečí úrazu vodním paprskem. Není-li pistole používána, aktivujte vždy pojistku. V opačném případě může dojít k náhodnému spuštění vodního paprsku.
- ⚠ **POZOR!** Nebezpečí úrazu. Nemiřte vycházející proud vody na sebe ani na jiné.
- ⚠ **POZOR!** Riziko nebezpečného provozu. Stůjte na stabilním povrchu a držte pistoli / stříkací násadec pevně oběma rukama.
- ✿ Připojte vysokotlakou hadici k výstupnímu otvoru zařízení. Dbejte, aby závitů správně dosedaly a aby bylo připojení bezpečné.

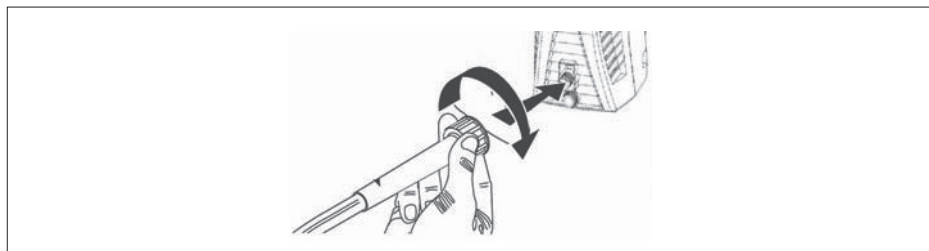

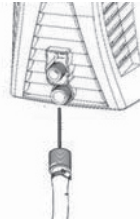

- ✿ Připojte zahradní hadici ke k přípoje na zadní straně zařízení. Před připojením propláchněte zahradní hadici (není součástí dodávky) vodou, aby se vyplavily jakékoli cizí předměty.

 **Poznámka:** Je-li Vaším zdrojem vody studna, může být délka zahradní hadice maximálně 9 m.

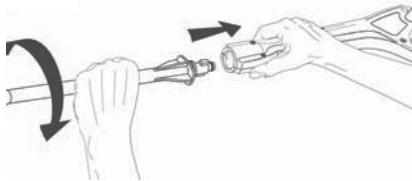

- ✿ Vložte do pistole stříkací násadec tak, že na něj budete tlačit a současně s ním otáčet o 1/4 otáčky proti směru hodinových ručiček, dokud nedojde k jeho aretaci.



 **POZOR!** Není-li násadec bezpečně aretován, mohl by být během provozu v důsledku vysokého tlaku katapultován a způsobit úraz nebo škodu.

- ✿ Zapněte přívodní vodu a otevřete naplno kohoutek pro zajištění maximálního průtoku vody do zařízení.



- ✿ Připojte zařízení ke vhodné elektrické zásuvce.

Poznámka: Napájecí zdroj musí být vyhrazený okruh 230 V, 50 Hz a minimálně 15 ampérů.

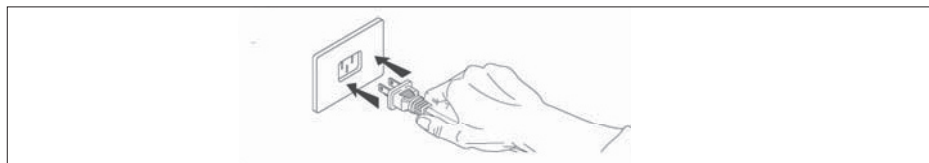

- ✿ Přesvědčte se, že je odjištěna pojistka pistole a stiskněte spoušť, dokud neunikne vzduch a z trysky nezačne vycházet rovnoměrný proud nízkotlaké vody.

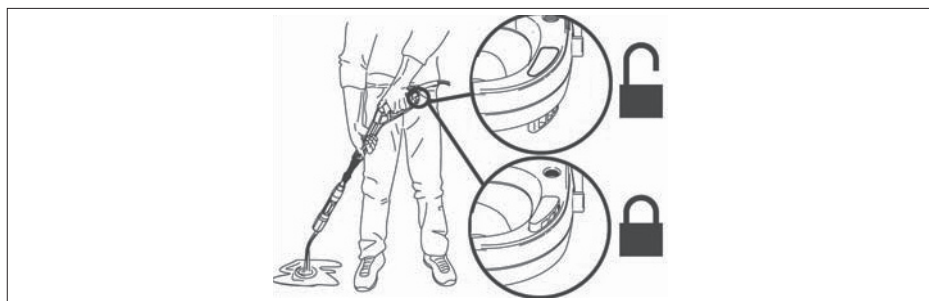

- ✿ Otočte spínačem do polohy ZAPNUTO. Všimněte si, že se motor na krátkou dobu spustí a pak zastaví.

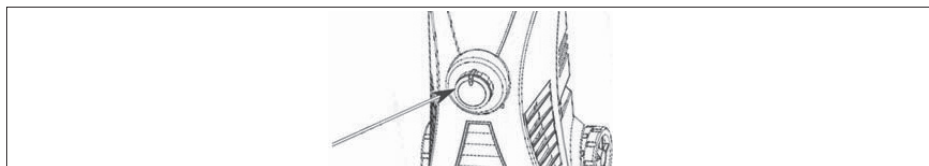

- ✿ Stiskněte spoušť pro spuštění motoru a začněte provádět tlakové mytí.

Poznámka: Motor běží pouze tehdy, je-li stlačena spoušť a stříká voda.

Vypnutí

Informace o postupech pro správné vypnutí a uložení zařízení jsou uvedeny v části Skladování tohoto návodu.

7. SKLADOVÁNÍ

⚠ POZOR! Před přenášením zařízení vždy odpojte zahradní hadici pomocí spojky zahradní hadice.

⚠ POZOR! Tlakovou myčku vždy skladujte na místě, kde teplota neklesne pod 40° F (4° C). Čerpadlo tohoto zařízení je v případě mrazu náchylné k trvalému poškození. ZÁRUKA SE NEVZTAHUJE NA POŠKOZENÍ MRAZEM.

POKYNY PŘI UKONČENÍ POUŽÍVÁNÍ A SKLADOVÁNÍ V ZIMĚ

✿ Po skončení používání čisticího prostředku důkladně opláchněte sací trubici a trysku čisticího prostředku tím, že vložíte sací trubici do nádoby s čistou vodou a necháte trysku čisticího prostředku běžet při maximálním průtoku po dobu 30 sekund. Tím dojde k vyplavení veškerých zbytků čisticího prostředku ze sací trubice a trysky.



📖 Poznámka: Neprovedete-li důkladné vyčištění, může dojít k ucpání trysky čisticího prostředku a tato se může stát nefunkční.

- ✿ VYPNĚTE zařízení a stiskněte spoušť za účelem vypuštění zbylého tlaku uvnitř zařízení.
- ✿ Sejměte ze zařízení zahradní hadici i vysokotlakou hadici.
- ✿ Sejměte násadec z pistole.
- ✿ ZAPNĚTE zařízení a nechte je běžet po dobu 5 sekund. (Tím dojde k vypuštění většiny vody, která zůstala v čerpadle).
- ✿ Odpojte zařízení od přívodu elektrického proudu.
- ✿ Smotejte vysokotlakou hadici a napájecí kabel na navíječ hadice/kabelu dle obrázku.
- ✿ Uložte zařízení a příslušenství na suchém, klimatizovaném místě. Neskladujte zařízení nebo příslušenství na místě, kde může teplota klesnout pod 40° F (4° C).

8. PRŮVODCE ODSTRAŇOVÁNÍM PROBLÉMŮ

PROVOZNÍ PROBLÉM	MOŽNÁ PŘÍČINA	ŘEŠENÍ
Není dávkován čisticí prostředek	Čisticí prostředek není schválen pro danou tlakovou myčku	Používejte pouze čisticí prostředky, odmašťovače, vosky a jiné čisticí roztoky, které jsou určeny speciálně pro tlakové myčky. Čističe v této kategorii mají na štítku zřetelně uvedeno, že nejsou určeny pro použití v tlakových myčkách. NEPOUŽÍVEJTE do Vaší tlakové myčky žádný jiný typ čisticího roztoku. Nikdy do Vašeho zařízení nepoužívejte bělicí prostředky, čpavek nebo jakýkoli druh kyseliny!
	Došlo k odpojení, zahlcení nebo překroucení sací trubice	Dbejte, aby sací trubice nebyla poškozena a aby byla řádně připojena k trysce čisticího prostředku. Dle potřeby trubici odpojte, vyčistěte a znovu připojte.
	Tryska čisticího prostředku je zahlcena nečistotami	Vyčistěte trysku dle pokynů v odstavci Tryska v části Údržba tohoto návodu.
Poměr čisticího prostředku a vody		Tlaková myčka odebírá čisticí prostředek maximálně v poměru 10:1 vody a čisticího prostředku. Většina čisticích prostředků pro tlakové myčky má koncentraci v tomto intervalu, takže není třeba provádět složité nastavení měřícího ventilu trysky čisticího prostředku. Máte-li pocit, že používáte více čisticího prostředku než je pro dané použití zapotřebí, můžete čisticí prostředek naředit normální vodou z vodovodu.

Došlo k sepnutí jističe nebo přepálení pojistky v pojistkové skříni	Přetížený elektrický obvod	Zkontrolujte, zda je elektrický obvod dimenzován na hodnotu 15 ampérů nebo vyšší. Dbejte, aby ke stejnému obvodu nebyly připojeny žádné jiné spotřebiče (vyhrazený okruh).
	Příliš dlouhý prodlužovací kabel nebo příliš malý průřez vodiče	Nedoporučujeme použití prodlužovacího kabelu u Vaší tlakové myčky. Musíte-li prodlužovací kabel použít, zkontrolujte, zda splňuje minimální požadavky uvedené v odstavci Prodlužovací kabel v části Informace o zdroji napájení a elektrické části v tomto návodu.
	Částečně ucpaná tryska	Vyčistěte trysku dle pokynů v odstavci Tryska v části Údržba tohoto návodu.
Unikající voda ze stříkací pistole, násadce nebo vysokotlaké hadice	Nesprávně připojení příslušenství	Zkontrolujte, zda jsou všechny součásti (pistole, násadec, vysokotlaká hadice) správně připojeny dle pokynů uvedených v tomto návodu.
Nízký / nestabilní tlak nebo nedojde k zastavení motoru při uvolnění stříkací pistole  Poznámka: Tlaková myčka NEDOSTÁVÁ plný objem přiváděné vody. Zařízení vyžaduje zdroj tlakové vody s kapacitou alespoň 20 psi při průtoku 20 galonů za minutu.	Vodovodní kohoutek není plně otevřen	Zkontrolujte, zda je maximálně otevřen kohoutek zdroje přiváděné vody.
	Zahradní hadice je příliš dlouhá nebo je zkroucená / zúžená	Použijte maximální délku zahradní hadice 50 stop (15,2 m)(voda z městského vodovodu) nebo 25 stop (7,5 m)(voda ze studně). Dbejte, aby byla zahradní hadice položena rovně a nebyly na ní žádné smyčky nebo aby z ní neunikala voda. Zahradní hadici případně odvíjejte z cívky nebo z háku. V případě potřeby hadici vyměňte.
	Vstupní vodní filtr je ucpaný	Vyjměte sítko filtru (O) z přívodu vody (M) a důkladně je vyčistěte. Vyměňte sítko filtru.
	Příliš dlouhý prodlužovací kabel nebo příliš malý průřez vodiče	Nedoporučujeme použití prodlužovacího kabelu u Vaší tlakové myčky. Musíte-li prodlužovací kabel použít, zkontrolujte, zda splňuje minimální požadavky uvedené v odstavci Prodlužovací kabel v části Informace o zdroji napájení a elektrické části v tomto návodu.

Z trysky nevychází voda	Tryska je ucpaná	Vyčistěte trysku dle pokynů uvedených v odstavci Tryska v části Údržba tohoto návodu.
	Vstupní vodní filtr je ucpaný	Vyměňte sítko filtru (O) z přívodu vody (M) a důkladně je vyčistěte. Vyměňte sítko filtru.
	Smyčka na zahradní hadici nebo je hadice namotaná na skladovací cívice	Použijte maximální délku zahradní hadice 50 stop (15,2 m)(voda z městského vodovodu) nebo 25 stop (7,5 m)(voda ze studně). Dbejte, aby byla zahradní hadice položena rovně a nebyly na ní žádné smyčky nebo aby z ní neunikala voda. Zahradní hadici případně odvíjejte z cívky nebo z háku. V případě potřeby hadici vyměňte.
NELZE pohnout spouští stříkácí pistole	Je aktivována pojistka pistole	Uvolněte pojistku dle pokynů v odstavci Spuštění v části Obsluha tohoto návodu.
Zařízení nelze spustit  Poznámka: Zařízení se spustí a běží pouze tehdy, je-li stisknutá spoušť a stříká voda!	Zařízení není ZAPNUTO	Zkontrolujte, zda je vypínač ZAPNUTO/ VYPNUTO zcela v poloze ZAPNUTO.
Během normálního provozu dojde k zastavení motoru  Poznámka: Dochází k sepnutí tepelné pojistky motoru, protože došlo k přehřátí motoru Nechte motor 20 minut vychladnout a následně dojde k automatickému resetu pojistky	Příliš dlouhý prodlužovací kabel nebo příliš malý průřez vodiče	Nedoporučujeme použití prodlužovacího kabelu u Vaší tlakové myčky. Musíte-li prodlužovací kabel použít, zkontrolujte, zda splňuje minimální požadavky uvedené v odstavci Prodlužovací kabel v části Informace o zdroji napájení a elektrické části v tomto návodu.
	Vadná stříkácí pistole	Vyčistěte trysku dle pokynů uvedených v odstavci Tryska v části Údržba tohoto návodu.

<p>Připojení a odpojení stříkacího násadce</p> <p> Poznámka:</p> <p>Vzhledem k vysokým tlakům generovaným Vaší tlakovou myčkou musí násadec těsně doléhat k pistoli. V důsledku běžného provozu může být obtížné násadec nasadit nebo jej sejmout a tento úkon může vyžadovat vynaložení značné síly.</p>		<p>Chcete-li nasadit násadec - vyviňte na násadec rovnoměrný tlak směrem dolů (ve směru spouště) a otáčejte přitom násadcem o 90° proti směru hodinových ručiček. Může pomoci, pokud pistoli položíte na rovný povrch tak, aby násadec směřoval vzhůru. Dva jazýčky na konci násadce musí být plně vloženy do pistole, než dojde k otočení násadce a jeho aretaci. Jestliže toto nefunguje, vyjměte z konce násadce bajonetový o-kroužek a nasadte násadec na pistoli bez tohoto o-kroužku. Lze-li násadec nasadit na pistoli bez o-kroužku, je třeba o-kroužek vyměnit.</p>
		<p>Chcete-li sejmout násadec - vypusťte z pistole / hadice veškerý zbylý tlak tím, že zařízení VYPNETE a stlačíte spoušť pistole. Vyviňte na násadec rovnoměrný tlak směrem dolů (ve směru spouště) a otáčejte přitom násadcem o 90° ve směru hodinových ručiček. Může pomoci, pokud pistoli položíte na rovný povrch tak, aby násadec směřoval vzhůru.</p>

9. TECHNICKÁ DATA

Jmenovité napětí	230 V
Jmenovitý kmitočet	50 Hz
Jmenovitý příkon	1500 W
Jmenovitý tlak	8 MPa
Maximální tlak	12 Mpa
Jmenovitý průtok	5,7 L/ min.
Maximální průtok	8 L/ min.
Max. teplota přívodu vody	40°C
Délka hadice	5 m
Provozní dosah	10 m
Stupeň ochrany	II.
Délka síťového kabelu	5 m
Rozměry (šířka x hloubka x výška)	285 x 360 x 740 mm
Hmotnost bez nasazeného příslušenství	7,6 kg
Hmotnost s nasazeným příslušenstvím	8,9 kg
Maximální vstupní tlak vody v pascálech	0,68 MPa
Minimální vstupní tlak vody v pascálech, pokud je to nutné pro správnou činnost spotřebiče	0,05 MPa
Úroveň akustického tlaku (Lpa)	92 dB
Úroveň akustického výkonu měřená (Lwa)	96 dB

Tento přístroj je určený pro provoz v síti el. proudu s impedancí systému Z_{max} v místě připojení (domovní přípojka) do hodnoty maximálně 0,277 Ohm. Uživatel musí zabezpečit, aby byl přístroj provozovaný jen připojením do sítě el. proudu, která tento požadavek plní. Pokud je to nutné, tak se na impedanci v systému můžete zeptat místního energetického podniku.

Změna textu a technických parametrů vyhrazena.

Uživatelská příručka je v originálním jazyce.

10. PROHLÁŠENÍ O SHODĚ

Výrobek / značka: VYSOKOTLAKÁ MYČKA / FIELDMANN

Typ / Model: FDW 2002E 230V50Hz/1500W

Výrobek je v souladu s níže uvedenými předpisy:

- ☼ Směrnice Evropského parlamentu a Rady 2006/95/ES ze dne 12. prosince 2006 o harmonizaci právních předpisů členských států týkajících se elektrických zařízení určených pro používání v určitých mezích napětí
- ☼ Směrnice Evropského parlamentu a Rady 2006/42/ES ze dne 17. května 2006 o strojních zařízeních a o změně směrnice 95/16/ES
- ☼ Směrnice Evropského parlamentu a Rady 2004/108/ES ze dne 15. prosince 2004 o sbližování právních předpisů členských států týkajících se elektromagnetické kompatibility a o zrušení směrnice 89/336/EHS
- ☼ Směrnice Evropského parlamentu a Rady 2002/95/ES ze dne 27. ledna 2003 o omezení používání některých nebezpečných látek v elektrických a elektronických zařízeních
- ☼ Směrnice Evropského parlamentu a Rady 2005/88/ES

a normami:

EN 60335-2-79:2009

EN 60335-1:2002+A11:2004+A1:2004+A12:2006+A2:2006+A13:2008+A14:2010+A15:2011

EN 62233:2008

ZEK 01.2-08/12.08

EN 55014-1:2006+A1:2009+A2:2011

EN 55014-2:1997+A1:2001+A2:2008

EN 61000-3-2:2006+A1:2009+A2:2009

EN 61000-3-3:2008

Označení CE: 14

Společnost FAST ČR, a.s. je oprávněna jednat jménem výrobce.

Výrobce:

FAST ČR, a.s.

Černokostecká 2111, 100 00 Praha 10

DIČ: CZ26726548

V Praze 17.7.2014

Jméno: Zdeněk Pech

předseda představenstva

FAST FAST ČR, a.s. ©
 Černokostecká 1621, 251 01 Říčany
 IČO: 26726548 tel.: +420/ 323 204 111
 DIČ: CZ26726548 fax: +420/ 323 204 110



Podpis a razítko:

11. LIKVIDACE

POKYNY A INFORMACE O NAKLÁDÁNÍ S POUŽITÝM OBALEM

Použitý obalový materiál odložte na místo určené obcí k ukládání odpadu.

LIKVIDACE POUŽITÝCH ELEKTRICKÝCH A ELEKTRONICKÝCH ZAŘÍZENÍ



Tento symbol na produktech anebo v průvodních dokumentech znamená, že použité elektrické a elektronické výrobky nesmí být přidány do běžného komunálního odpadu. Ke správné likvidaci, obnově a recyklaci předejte tyto výrobky na určená sběrná místa. Alternativně v některých zemích Evropské unie nebo jiných evropských zemích můžete vrátit své výrobky místnímu prodejci při koupi ekvivalentního nového produktu. Správnou likvidací tohoto produktu pomůžete zachovat cenné přírodní zdroje a napomáháte prevenci potenciálních negativních dopadů na životní prostředí a lidské zdraví, což by mohly být důsledky nesprávné likvidace odpadů. Další podrobnosti si vyžádejte od místního úřadu nebo nejbližšího sběrného místa. Při nesprávné likvidaci tohoto druhu odpadu mohou být v souladu s národními předpisy uděleny pokuty.

Pro podnikové subjekty v zemích Evropské unie.

Chcete-li likvidovat elektrická a elektronická zařízení, vyžádejte si potřebné informace od svého prodejce nebo dodavatele.

Likvidace v ostatních zemích mimo Evropskou unii

Tento symbol je platný v Evropské unii. Chcete-li tento výrobek zlikvidovat, vyžádejte si potřebné informace o správném způsobu likvidace od místních úřadů nebo od svého prodejce.



Tento výrobek splňuje veškeré základní požadavky směrnic EU, které se na něj vztahují.

Změny v textu, designu a technických specifi kací se mohou měnit bez předchozího upozornění a vyhrazujeme si právo na jejich změnu.

Vysokotlakový čistič

NÁVOD NA OBSLUHU

OBSAH

1. VŠEOBECNÉ BEZPEČNOSTNÉ PREDPISY	48
Dôležité bezpečnostné upozornenia	
Obal	
Návod na použitie	
2. SYMBOLY	49
3. VŠEOBECNÝ POPIS	51
4. BEZPEČNOSTNÍ POKYNY	52
5. MONTÁŽNE POKYNY	55
6. SPUSTENIE	58
7. USKLADNENIE	61
8. SPRIEVODČA ODSTRANOVANÍM PROBLÉMOV	62
9. TECHNICKÁ ŠPECIFIKÁCIA	66
10. VYHLÁSENIE O ZHODE	67
11. LIKVIDÁCIA	68
ZÁRUČNÝ LIST, ZÁRUČNÉ PODMIENKY	296 - 301

1. VŠEOBECNÉ BEZPEČNOSTNÍ PŘEDPISY

Důležitá bezpečnostní upozornění

- ✿ Výrobek pečlivě vybalte a dejte pozor, abyste nevyhodili žádnou část obalového materiálu dříve, než najdete všechny součásti výrobku.
- ✿ Výrobek uchovávejte na suchém místě mimo dosah dětí.
- ✿ Čtete všechna upozornění a pokyny. Zanedbání při dodržování varovných upozornění a pokynů mohou mít za následek úraz elektrickým proudem, požár a/nebo těžká poranění.

Obal

Výrobek je umístěn v obalu bránícím poškozením při transportu. Tento obal je surovinou a lze jej proto odevzdat k recyklaci.

Minimálně počas záruky odporúčame uschovať originálny obal vrátane vnútorného baliaceho materiálu, pokladničný doklad a záručný list. V prípade prepravy zabalte prístroj späť do originálnej škatule od výrobcu, zaistíte si tak maximálnu ochranu výrobku pri prípadnom transporte (napr. sťahovanie alebo odoslanie do servisného strediska).

Návod k použití

Než začnete se strojem pracovat, přečtěte si následující bezpečnostní předpisy a pokyny k používání. Seznamte se s obslužnými prvky a správným používáním zařízení. Návod pečlivě uschovejte pro případ pozdější potřeby. Minimálně po dobu záruky doporučujeme uschovat originální obal včetně vnitřního baličoho materiálu, pokladní doklad a záruční list. V případě přepravy zabalte stroj zpět do originální krabice od výrobce, zajistíte si tak maximální ochranu výrobku při případném transportu (např. stěhování nebo odeslání do servisního střediska).

-  **Poznámka:** Předáváte-li stroj dalším osobám, předejte jej společně s návodem. Dodržování přiloženého návodu k obsluze je předpokladem řádného používání stroje. Návod k obsluze obsahuje rovněž pokyny pro obsluhu, údržbu a opravy.

Výrobce nepřebírá odpovědnost za nehody nebo škody vzniklé následkem nedodržování tohoto návodu.

2. SYMBOLY



Pred prvým uvedením do prevádzky si pre vašu vlastnú bezpečnosť a pre bezpečnosť ostatných prečítajte pozorne tento návod na obsluhu, a to skôr, než vysokotlakovú umývačku použijete. Tento návod dobre uschovajte a odovzdajte ho každému ďalšiemu používateľovi, aby boli tieto informácie kedykoľvek k dispozícii.

Pred začatím práce sa dobre oboznámte so všetkými ovládacími elementmi, najmä s funkciami a činnosťami. Informujte sa prípadne u odborníka. Čítajte pozorne túto používateľskú príručku.



Pozor! Pri poškodení alebo preseknutí sieťového kábla ihneď vytiahnite zástrčku zo sieťovej zásuvky.



Prístroj nie je určený na pripojenie k zariadeniu na zásobovanie pitnou vodou.



Ochranná trieda.

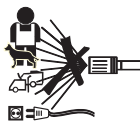

Vysokotlakové umývačky môžu byť pri nesprávnom používaní nebezpečné. Prúd vody nesmie byť namierený na osoby, zvieratá, na aktívnu elektrickú výstroj alebo na samotné zariadenie.



Elektrické prístroje nepatria do domáceho odpadu.



Použite ochranu sluchu.

3. VŠEOBECNÝ POPIS

Od vyobrazeného výrobku sa finálny výrobok môže líšiť.

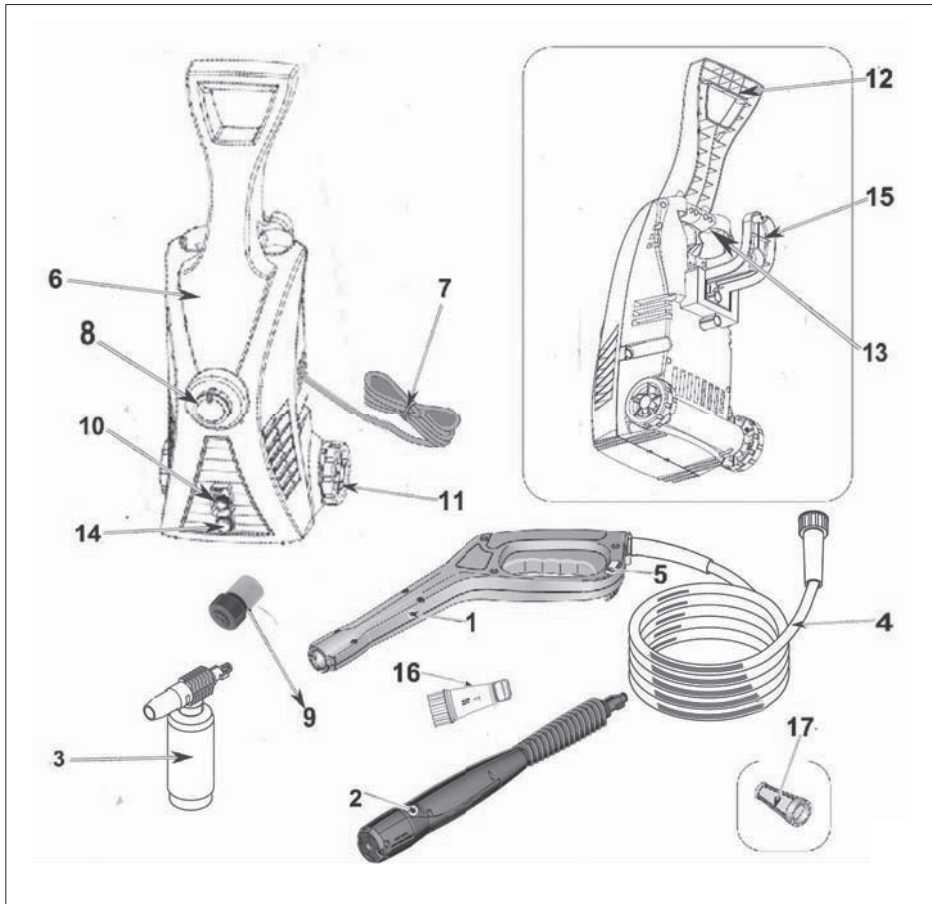

- | | | | |
|---|---------------------------|----|---|
| 1 | Pistoľ p2006 | 10 | Vysokotlakový výstupný otvor |
| 2 | Násadec 3 v 1 | 11 | Koliesko |
| 3 | Mydlová fľaša | 12 | Rukoväť |
| 4 | Vysokotlaková hadica | 13 | Držiak príslušenstva |
| 5 | Poistka | 14 | Vstupný otvor na vodu |
| 6 | Motor a čerpadlo v puzdre | 15 | Miesto na uloženie napájacieho kábla |
| 7 | Napájací kábel | 16 | Vodný filter |
| 8 | Spínač ZAPNUTÉ / VYPNUTÉ | 17 | Sito filtra prívodu vody (namontovaný už zo závodu) |
| 9 | Záhradná hadica EÚ | | |

4. BEZPEČNOSTNÉ POKYNY

⚠ POZOR! VÝSTRAHA!

Vysokotlakové dýzy môžu byť nebezpečné, ak sú nesprávne používané.

Dýza nesmie smerovať na osoby, elektrické zariadenia pod prúdom alebo na samotný stroj.

⚠ POZOR! VÝSTRAHA!

Nepoužívať stroj v dosahu osôb, ak nemajú ochranný oblek.

⚠ POZOR! VÝSTRAHA!

Nesmerovať dýzu proti sebe alebo iným osobám za účelom čistenia odevov alebo obuvi.

⚠ POZOR! VÝSTRAHA!

Nebezpečenstvo výbuchu – Nepoužívať horľavé kvapaliny.

⚠ POZOR! VÝSTRAHA!

Vysokotlakové čističe nesmú používať deti ani nezaškolené osoby.

⚠ POZOR! VÝSTRAHA!

Vysokotlakové hadice, armatúry a spojky sú dôležité pre bezpečnosť stroja. Používajte iba hadice, armatúry a spojky odporúčané výrobcom.

⚠ POZOR! VÝSTRAHA!

Aby bola zaistená bezpečnosť stroja, používajte iba originálne náhradné diely od výrobcu alebo diely schválené výrobcom.

⚠ POZOR! VÝSTRAHA!

Stroj sa musí odpojiť od zdroja napájania pri čistení alebo údržbe a pri výmene častí alebo prestavbe na inú funkciu, v prípade strojov napájaných zo siete vyťahnutím vidlice zo zásuvky;

⚠ POZOR! VÝSTRAHA!

Nepoužívať stroj, ak sú napájací prívod alebo dôležité časti stroja, napr. bezpečnostné zariadenia, vysokotlakové hadice, spúšťače zariadenia, poškodené.

⚠ POZOR! VÝSTRAHA!

Nezodpovedajúce predlžovacie prívody môžu byť nebezpečné. Ak sa používa predlžovací prívod, musí byť vidlica aj zásuvka vo vodotesnom vyhotovení a spojenie sa musí udržiavať v suchu a bez spojenia so zemou. Odporúča sa, aby toto bolo vykonané pomocou navijaku prívodu, ktorý udržiava zásuvku najmenej 60 mm nad zemou.

⚠ POZOR! VÝSTRAHA!

Vždy vypnite hlavný vypínač, ak necháte stroj bez dozoru.

- ✿ Výrobok opatrne vybaľte a dajte pozor, aby ste nevyhodili žiadnu časť obalového materiálu skôr, než nájdete všetky súčasti výrobku.
- ✿ Tento výrobok nie je určený pre osoby (vrátane detí) so zníženou fyzickou, zmyslovou alebo mentálnou schopnosťou alebo osoby s obmedzenými skúsenosťami a znalosťami, ak nad nimi nie je vedený odborný dohľad alebo podané inštrukcie zahŕňajúce použitie tohto výrobku osobou zodpovednou za ich bezpečnosť.
- ✿ Nikdy nepoužívajte príslušenstvo, ktoré nie je dodávané s týmto výrobkom alebo pre neho nie je určené.
- ✿ V žiadnom prípade neopravuje výrobok sami a nevykonávajte na ňom žiadne úpravy – nebezpečenstvo úrazu elektrickým prúdom! Všetky opravy a nastavenia tohto výrobku zverte odbornej firme / servisu. Zásahom do výrobku počas platnosti záruky sa vystavujete riziku straty záručných plnení.
- ✿ Nikdy nepoužívajte výrobok, ak máte mokré ruky alebo nohy.
- ✿ Výrobok používajte a uchovávajte mimo dosahu horľavých a prchavých látok.
- ✿ Výrobok nevystavujte extrémnym teplotám, priamemu slnečnému žiareniu, nadmernej vlhkosti a neumiestňujte ho do nadmerne prašného prostredia.
- ✿ Výrobok neumiestňujte do blízkosti vykurovacích telies, otvoreného ohňa a iných spotrebičov alebo zariadení, ktoré sú zdrojmi tepla.
- ✿ Nepoužívajte výrobok na iné účely, než na ktoré je určený.
- ✿ Pred pripojením výrobku k sieťovej zásuvke sa uistite, že napätie uvedené na štítku výrobku zodpovedá napätiu vo vašej zásuvke.
- ✿ Nepokladajte sieťový kábel v blízkosti horúcich plôch alebo cez ostré predmety. Na sieťový kábel nepokladajte ťažké predmety, kábel umiestnite tak, aby sa po ňom nešliapalo a aby sa oň nezakopávalo. Dbajte na to, aby sa sieťový kábel nedotýkal horúceho povrchu.
- ✿ Ak je sieťový kábel výrobku poškodený, jeho výmenu zverte odbornému servisu alebo podobne kvalifikovanej osobe, aby sa zabránilo vzniku nebezpečnej situácie. Je zakázané používať výrobok s poškodeným sieťovým káblom alebo vidlicou sieťového kábla.
- ✿ Nevyťahujte zástrčku prívodu z el. zásuvky ťahom za napájací prívod.
- ✿ Výrobok nepostrekujte vodou ani inou tekutinou. Do výrobku nelejte vodu ani iné tekutiny. Výrobok neponárajte do vody alebo inej tekutiny.
- ✿ Výrobok nikdy nepoužívajte v blízkosti vane, umývadla alebo iných nádob s napustenou vodou.

- ✿ Ak výrobok práve nepoužívate alebo nebudete používať, vypnite ho a vytiahnite zástrčku z el. zásuvky. Pred čistením postupujte rovnakým spôsobom.
- ✿ Výrobok nikdy nenechávajte v chode bez dozoru.
- ✿ Pred každým uložením nechajte výrobok dokonale vychladnúť.
- ✿ Pokiaľ bude výrobok používaný v blízkosti detí, dbajte na zvýšenú opatrnosť. Výrobok vždy umiestňujte mimo ich dosahu. Deti by mali byť pod dozorom, aby sa zaistilo, že sa s výrobkom nebudú hrať.
- ✿ Prívod elektrickej energie musí byť vykonaný kvalifikovaným elektrotechnikom, odporúča sa aby bol prívod el. energie vybavený buď prúdovým chráničom s vybavovacou schopnosťou 30mA / 30ms, alebo zariadením strážiacim uzemňovací obvod (o možnostiach inštalácie sa informujte u svojho elektroinštalátora).
- ✿ Násilné ťahanie za sieťový kábel môže spôsobiť jeho poškodenie.
- ✿ Aby ste sa vyhli poškodeniu hadice, nešliapte na ňu ani ju neprehýbajte násilím. Výrobok nepoužívajte so zlomenou alebo inak poškodenou hadicou.
- ✿ Neprechádzajte výrobkom cez sieťový kábel.
- ✿ Tento výrobok je vybavený tepelnou poistkou – ak dôjde k prehriatiu motora alebo čerpadla, tepelná poistka prístroj vypne. Keď sa motor alebo čerpadlo ochladí, výrobok je možné opäť spustiť. Upozornenie!!! Aby sa zabránilo nebezpečenstvu vplyvom náhleho znovunastavenia tepelnej poistky, nesmie byť tento spotrebič napájaný cez také externé spínacie zariadenie, ako je napríklad časový spínač, ani nesmie byť pripojený k obvodu, ktorého vlastnosťou je pravidelné zapínanie a vypínanie.
- ✿ Vysokotlakový prúd môže byť v prípade nesprávneho použitia nebezpečný. Je zakázané otáčať prúd na iné osoby, seba samého, zvieratá, elektrické zariadenia alebo vysokotlakový čistič.
- ✿ Pištoľ ani nástavec nikdy neprikladajte k očiam ani ušiam.
- ✿ Ak je nutné použiť predlžovací kábel k sieťovému prívodu, musí mať tento kábel vodotesnú konštrukciu.
- ✿ Výrobca nezodpovedá za škody spôsobené nesprávnym použitím spotrebiča a jeho príslušenstva (poranenie, popálenie, oparenie, požiar, znehodnotenie potravín atď.)

5. MONTÁŽNE POKYNY

- ✿ Nájdite a vyberte zo škatule všetky jednotlivé časti.
- ✿ Umiestnite kolieska podľa obrázku a tieto zatlačte na miesto.

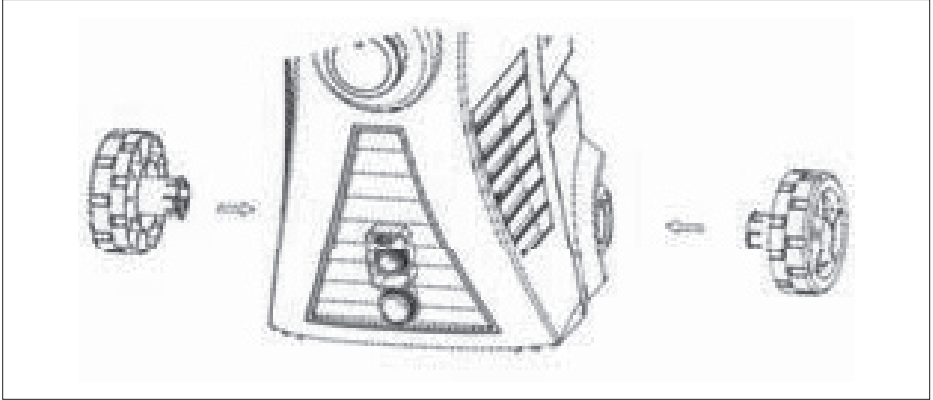

- ✿ Umiestnite navijáč napájacieho kábla podľa obrázku a zaistíte ho na mieste pomocou skrutky. Dotiahnite skrutku.

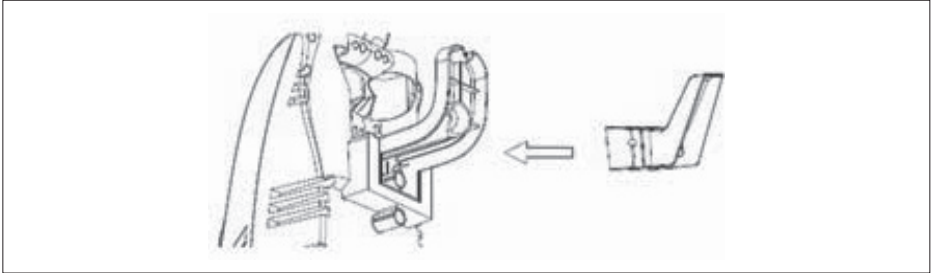

- ✿ Umiestnite rukoväť podľa obrázku a zaistíte ju na mieste pomocou skrutky. Dotiahnite skrutku.

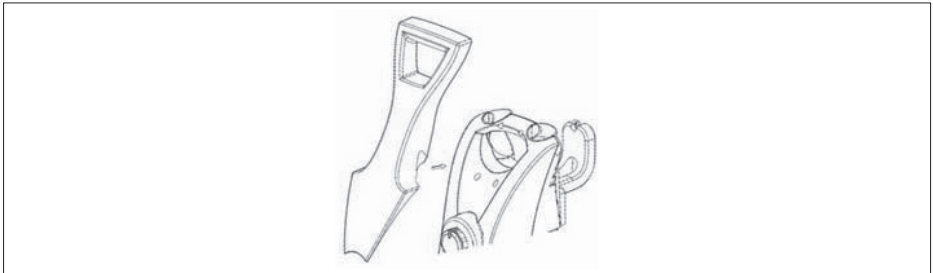

PREVÁDZKOVÉ PRVKY TLAKOVEJ UMÝVAČKY AKO POUŽÍVAŤ STRIEKACÍ NÁSADEC 2v1

⚠ **POZOR!** UPOZORNENIE!

Silný vodný lúč z tlakovej umývačky môže poškodiť povrchy ako napr. drevo, sklo, automobilový lak, automobilové doplnky a lišty a chýlostivé predmety ako napr. kvety a kríky. Pred striekaním sa presvedčte, či je predmet, ktorý má byť čistený, dostatočne odolný proti poškodeniu silou vodného lúča. Nastavenie vodného lúča na 0° nitkový prúd je veľmi agresívny. Uhol vodného lúča 20° sa odporúča pre väčšinu čistiacich úkonov, aby nedošlo k poškodeniu čisteného povrchu.

📖 **Poznámka:** Tlak vodného lúča na povrch, ktorý čistíte, sa zvyšuje s tým, ako približujete násadec k čistenému povrchu.

Nastavenie s vysokým tlakom je určené na umývanie a oplachovanie.

Ak chcete pracovať s vysokým tlakom, pritiahnite späť dýzu variabilného striekacieho násadca.

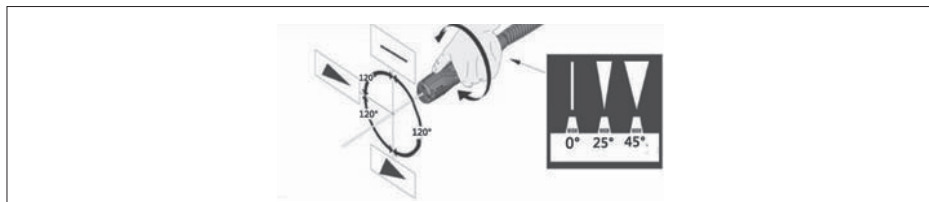

Použitie súpravy fľaše s čistiacim prostriedkom

⚠ **POZOR!** UPOZORNENIE!

Používajte len čistiace prostriedky schválené pre tlakové umývačky. Nepoužívajte bieliace prostriedky, chlór ani čističe obsahujúce kyseliny.

- ✿ Zložte násadec
- ✿ Odstráňte zo súpravy fľaše s čistiacim prostriedkom mydlovú dýzu a presvedčte sa, že je správne pripojená sacia trubica.

- ✿ Naplňte fľašu s čistiacim prostriedkom vhodným čistiacim roztokom a nasadte späť mydlovú dýzu.

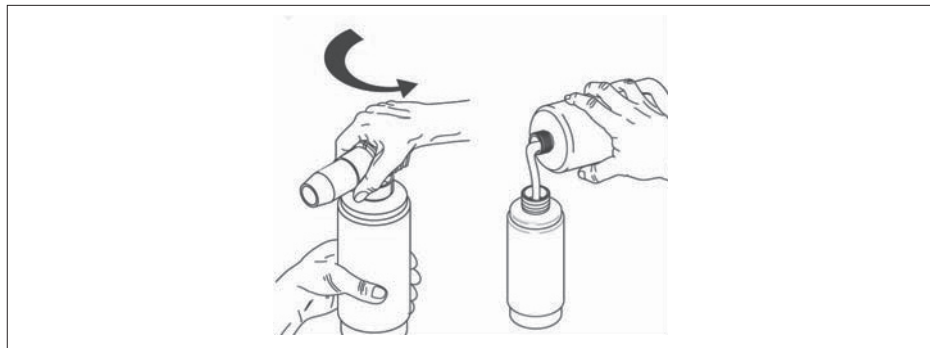

- ✿ Pripojte súpravu fľaše s čistiacim prostriedkom k pištoľi.

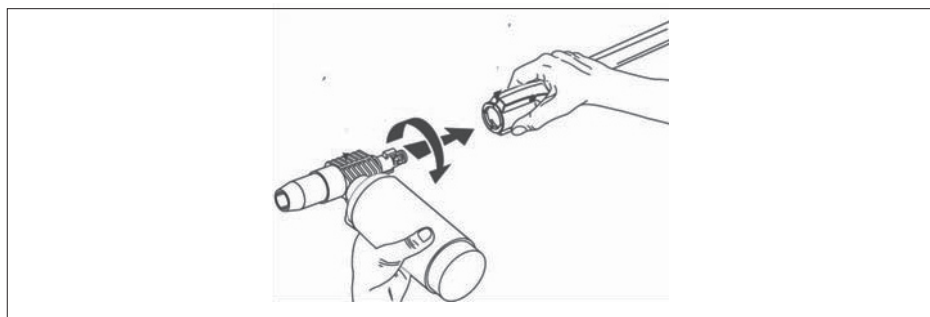

- ✿ Stlačte spúšť a čistiaci prostriedok sa automaticky zmieša s vodou a bude vypúšťaný z dýzy.
- ✿ Keď skončíte s použitím fľaše s čistiacim prostriedkom, prepláchnite fľašu a saciu trubicu dočista čistou vodou.
- ✿ Informácie o postupoch pre správne vypnutie a uloženie zariadenia sú uvedené v časti Skladovanie tohto návodu.

Techniky umývania

Pri umývaní tlakovou umývačkou je možné niektoré umývacie úkony vyriešiť samotnou vodou, ale pri väčšine úkonov je výhodné použiť čistiaci prostriedok. Čistiaci prostriedok zaručuje rýchle odmočenie nečistôt a umožňuje, aby vysokotlaková voda prenikla do nečistôt a odstránila ich oveľa účinnejšie.

Použitie čistiaceho prostriedku

- ⚠ **POZOR!** Vyhňte sa práci na horúcich povrchoch alebo na priamom slnku, aby ste minimalizovali možnosť poškodenia lakovaných povrchov mydlom.
- ⚠ **POZOR!** K poškodeniu lakovaných povrchov môže dôjsť vtedy, ak necháte mydlo na povrchu zaschnúť. Vždy umyte len malú časť povrchu a ihneď ju opláchnite.
- ✿ Roztok aplikujte na SUCHÝ povrch.
- 📖 **Poznámka:** NEODPORÚČA SA POVRCH NAJPRV NAMOČIŤ, PRETOŽE POTOM DOCHÁDZA K NARIEDENIU ČISTIACEHO PROSTRIEDKU A ZNÍŽENIU JEHO ČISTIACEJ SCHOPNOSTI.
- ✿ Pred opláchnutím nechajte čistiaci prostriedok na povrchu po krátky čas pôsobiť.
- ✿ Oplachujte čistou vodou pod vysokým tlakom. Na zvislých povrchoch najprv oplachujte zdola nahor a potom zhora nadol. Dýzu držte 6 – 8 stôp (15 – 20 cm) od pracovného povrchu pod uhlom 45° a použite skôr plochý prúd vody než kefu.
- 📖 **Poznámka:** Dbajte na to, aby pred prechodom od jedného čistiaceho prostriedku k inému bol systém vstrekovania čistiaceho prostriedku úplne čistý.

6. SPUSTENIE

- ⚠ **POZOR!** NEBEZPEČENSTVO:
Nebezpečí úrazu vodným paprskom. Není-li pistole používána, aktivujte vždy pojistku. V opačném případě může dojít k náhodnému spuštění vodního paprsku.
- ⚠ **POZOR!** Nebezpečnost úrazu. Nemierte vychádzajúcim prúdom vody na seba ani na iné osoby.
- ⚠ **POZOR!** Riziko nebezpečnej prevádzky. Stojte na stabilnom povrchu a držte pištoľ / striekací násadec pevne oboma rukami.
- ✿ Pripojte vysokotlakovú hadicu k výstupnému otvoru zariadenia. Dbajte na to, aby závit správne dosadali a aby bolo pripojenie bezpečné.

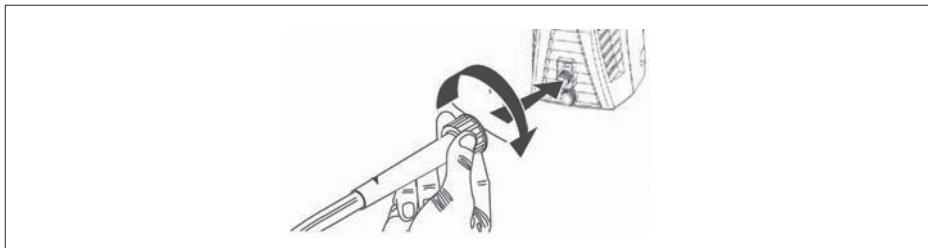

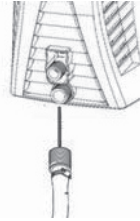

- ☼ Pripojte záhradnú hadicu k prípojke na zadnej strane zariadenia. Pred pripojením prepláchnite záhradnú hadicu (nie je súčasťou dodávky) vodou, aby sa vyplavili všetky cudzie predmety.

 **Poznámka:** Ak je vaším zdrojom vody studňa, môže byť dĺžka záhradnej hadice maximálne 9 m.

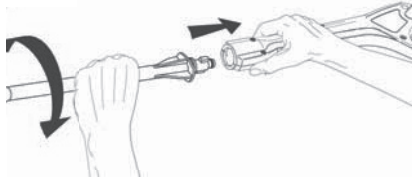

- ☼ Vložte do pištole striekací násadec tak, že na neho budete tlačiť a súčasne s ním otáčať o 1/4 otáčky proti smeru hodinových ručičiek, kým nedôjde k jeho aretácii.



 **POZOR!** Ak nie je násadec bezpečne aretovaný, mohol by byť počas prevádzky v dôsledku vysokého tlaku katapultovaný a spôsobí úraz alebo škodu.

- ☼ Zapnite prívodnú vodu a otvorte naplno kohútik, aby ste zabezpečili maximálny prietok vody do zariadenia.



- ✿ Pripojte zariadenie k vhodnej elektrickej zásuvke.

Poznámka: Napájací zdroj musí byť vyhradený okruh 230 V, 50 Hz a minimálne 15 ampérov.

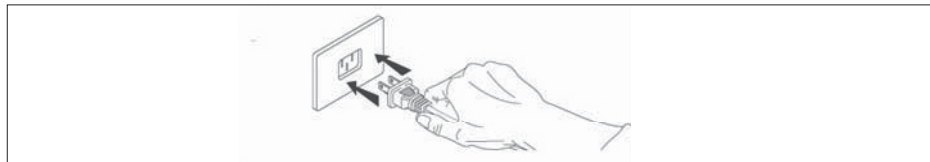

- ✿ Presvedčte sa, že je odistená poistka pištole a stlačte spúšť, kým neunikne vzduch a z dýzy nezačne vychádzať rovnomerný prúd nízkotlakovej vody.

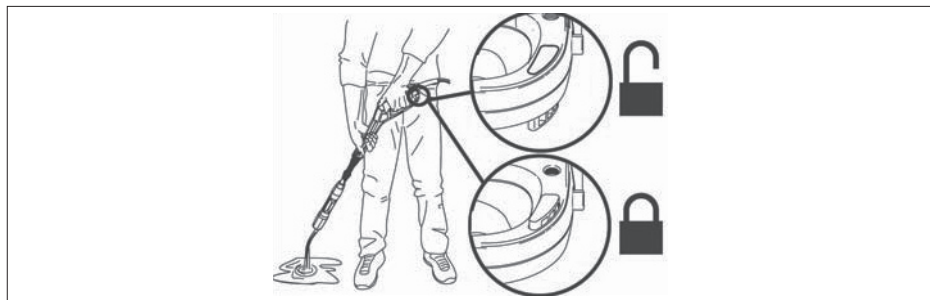

- ✿ Otočte spínačom do polohy ZAPNUTÉ. Všimnite si, že sa motor na krátky čas spustí a potom zastaví.

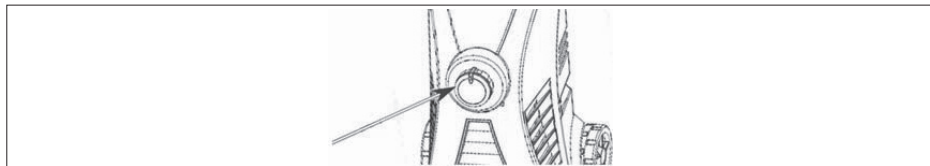

- ✿ Stlačte spúšť, aby ste spustili motor, a začnite vykonávať tlakové umývanie.

Poznámka: Motor beží len vtedy, ak je stlačená spúšť a strieka voda.

Vypnutie

Informácie o postupoch pre správne vypnutie a uloženie zariadenia sú uvedené v časti Skladovanie tohto návodu.

7. SKLADOVANIE

⚠ POZOR! Pred prenášaním zariadenia vždy odpojte záhradnú hadicu pomocou spojky záhradnej hadice.

⚠ POZOR! Tlakovú umývačku vždy skladujte na mieste, kde teplota neklesne pod 40 °F (4 °C). Čerpadlo tohto zariadenia je v prípade mrazu náchylné na trvalé poškodenie. ZÁRUKA SA NEVZŤAHUJE NA POŠKODENIE MRAZOM.

Pokyny pri ukončení používania a skladovanie v zime

✿ Po skončení používania čistiaceho prostriedku dôkladne opláchnite saciu trubicu a dýzu čistiaceho prostriedku tým, že vložíte saciu trubicu do nádoby s čistou vodou a necháte dýzu čistiaceho prostriedku bežať pri maximálnom prietoku počas 30 sekúnd. Tým dôjde k vyplaveniu všetkých zvyškov čistiaceho prostriedku zo sacej trubice a dýzy.

📖 Poznámka: Ak nevykonáte dôkladné vyčistenie, môže dôjsť k upchatiu dýzy čistiaceho prostriedku a táto sa môže stať nefunkčnou.

✿ VYPNITE zariadenie a stlačte spúšť za účelom vypustenia zvyšného tlaku vnútri zariadenia.

✿ Odstráňte zo zariadenia záhradnú hadicu aj vysokotlakovú hadicu.

✿ Odstráňte násadec z pištole.

✿ ZAPNITE zariadenie a nechajte ich bežať počas 5 sekúnd. (Tým dôjde k vypusteniu väčšiny vody, ktorá zostala v čerpadle).

✿ Odpojte zariadenie od prívodu elektrického prúdu.



✿ Zmotajte vysokotlakovú hadicu a napájací kábel na navíjač hadice / kábla podľa obrázku.

✿ Uložte zariadenie a príslušenstvo na suchom, klimatizovanom mieste. Neskladujte zariadenie ani príslušenstvo na mieste, kde môže teplota klesnúť pod 40 °F (4 °C).

8. SPRIEVODCA ODSTRAŇOVANÍM PROBLÉMOV

PREVÁDZKOVÝ PROBLÉM	MOŽNÁ PRÍČINA	RIEŠENIE
Čistiaci prostriedok sa nedávkuje	Čistiaci prostriedok nie je schválený pre danú tlakovú umývačku	Používajte len čistiace prostriedky, odmasťovače, vosky a iné čistiace roztoky, ktoré sú určené špeciálne pre tlakové umývačky. Čističe v tejto kategórii majú na štítku zreteľne uvedené, že nie sú určené na použitie v tlakových umývačkách. NEPOUŽÍVAJTE do vašej tlakovej umývačky žiadny iný typ čistiaceho roztoku. Nikdy do vášho zariadenia nepoužívajte bieliace prostriedky, čpavok alebo akýkoľvek druh kyseliny!
	Došlo k odpojeniu, zahľteniu alebo prekrúteniu sacej trubice	Dbajte na to, aby sacia trubica nebola poškodená a aby bola riadne pripojená k dýze čistiaceho prostriedku. Podľa potreby trubicu odpojte, vyčistite a znovu pripojte.
	Dýza čistiaceho prostriedku je zahľtená nečistotami	Vyčistite dýzu podľa pokynov v odseku Dýza v časti Údržba tohto návodu.
Pomer čistiaceho prostriedku a vody		Tlaková umývačka odoberá čistiaci prostriedok maximálne v pomere 10:1 vody a čistiaceho prostriedku. Väčšina čistiacich prostriedkov pre tlakové umývačky má koncentráciu v tomto intervale, takže nie je potrebné vykonávať zložité nastavenie meracieho ventilu dýzy čistiaceho prostriedku. Ak máte pocit, že používate viac čistiaceho prostriedku, než je pre dané použitie potrebné, môžete čistiaci prostriedok nariediť normálne vodou z vodovodu.

Došlo k zopnutiu ističa alebo prepáleniu poistky v poistkovej skrini	Preťažený elektrický obvod	Skontrolujte, či je elektrický obvod dimenzovaný na hodnotu 15 ampérov alebo vyššiu. Dbajte na to, aby k rovnakému obvodu neboli pripojené žiadne iné spotrebiče (vyhradený okruh).
	Príliš dlhý predlžovací kábel alebo príliš malý prierez vodiča	Neodporúčame použitie predlžovacieho kábla s vašou tlakovou umývačkou. Ak musíte predlžovací kábel použiť, skontrolujte, či spĺňa minimálne požiadavky uvedené v odseku Predlžovací kábel v časti Informácie o zdroji napájania a elektrickej časti v tomto návode.
	Čiastočne upchatá dýza	Vyčistite trysku podľa pokynov v odseku Dýza v časti Údržba tohto návodu.
Unikajúca voda zo striekacej pištole, násadca alebo vysokotlakovej hadice	Nesprávne pripojené príslušenstvo	Skontrolujte, či sú všetky súčasti (pištoľ, násadec, vysokotlaková hadica) správne pripojené podľa pokynov uvedených v tomto návode.
Nízky / nestabilný tlak alebo nedôjde k zastaveniu motora pri uvoľnení striekacej pištole  Poznámka: Tlaková umývačka nedostáva plný objem privádzanej vody. Zariadenie vyžaduje zdroj tlakovej vody s kapacitou aspoň 20 psi pri prietoku 20 galónov za minútu.	Vodovodný kohútik nie je plne otvorený	Skontrolujte, či je maximálne otvorený kohútik zdroja privádzanej vody.
	Záhradná hadica je príliš dlhá alebo je skrútená / zúžená	Použite maximálnu dĺžku záhradnej hadice 50 stôp (15,2 m) (voda z mestského vodovodu) alebo 25 stôp (7,5 m) (voda zo studne). Dbajte, aby bola záhradná hadica položená rovno a neboli na nej žiadne slučky alebo aby z nej neunikala voda. Záhradnú hadicu prípadne odvíjajte z cievky alebo z háku. V prípade potreby hadicu vymeňte.
	Vstupný vodný filter je upchatý	Vyberte sítko filtra (O) z prívodu vody (M) a dôkladne ich vyčistite. Vymeňte sítko filtra.
	Príliš dlhý predlžovací kábel alebo príliš malý prierez vodiča	Neodporúčame použitie predlžovacieho kábla s vašou tlakovou umývačkou. Ak musíte predlžovací kábel použiť, skontrolujte, či spĺňa minimálne požiadavky uvedené v odseku Predlžovací kábel v časti Informácie o zdroji napájania a elektrickej časti v tomto návode.

Z dýzy nevychádza voda	Dýza je upchatá	Vyčistíte trysku dle pokynů uvedených v odstavci Tryska v části Údržba tohoto návodu.
	Vstupný vodný filter je upchatý	Vymeňte sítko filtru (O) z prívodu vody (M) a dôkladne je vyčistíte. Vymeňte sítko filtru.
	Slučka na záhradnej hadici alebo je hadica namoťaná na skladovacej cievke	Použite maximálnu dĺžku záhradnej hadice 50 stôp (15,2 m) (voda z mestského vodovodu) alebo 25 stôp (7,5 m) (voda zo studne). Dbajte na to, aby bola záhradná hadica položená rovno a neboli na nej žiadne slučky alebo aby z nej neunikala voda. Záhradnú hadicu prípadne odvíjajte z cievky alebo z háku. V prípade potreby hadicu vymeňte.
NEDÁ sa pohnúť spúšťou striekacej pištole	Je aktivovaná poistka pištole	Uvoľníte poistku podľa pokynov v odseku Spustenie v časti Obsluha tohto návodu.
Zariadenie sa nedá spustiť  Poznámka: Zariadenie sa spustí a beží len vtedy, keď je stlačená spúšť a strieka voda!	Zariadenie nie je ZAPNUTÉ	Skontrolujte, či je vypínač ZAPNUTÉ / VYPNUTÉ úplne v polohe ZAPNUTÉ.
Počas normálnej prevádzky dôjde k zastaveniu motora  Poznámka: K zopnutiu tepelnej poistky motora dochádza, pretože došlo k prehriatiu motora Nechajte motor 20 minút vychladnúť a následne dôjde k automatickému resetu poistky	Príliš dlhý predlžovací kábel alebo príliš malý prierez vodiča	Neodporúčame použitie predlžovacieho kábla s vašou tlakovou umývačkou. Ak musíte predlžovací kábel použiť, skontrolujte, či spĺňa minimálne požiadavky uvedené v odseku Predlžovací kábel v časti Informácie o zdroji napájania a elektrickej časti v tomto návode.
	Chybná striekacia pištoľ	Vyčistíte dýzu podľa pokynov v odseku Dýza v časti Údržba tohto návodu.

<p>Pripojenie a odpojenie striekacieho násadca</p> <p> Poznámka:</p> <p>Vzhľadom na vysoký tlak generovaný vašou tlakovou umývačkou musí násadec tesne doliehať k pištoľi. V dôsledku bežnej prevádzky môže byť ťažké násadec nasadiť alebo ho zložiť a tento úkon môže vyžadovať vynaloženie značnej sily.</p>		<p>Ak chcete nasadiť násadec – vyviňte na násadec rovnomerný tlak smerom dole (v smere spúšťača) a otáčajte pritom násadcom o 90° proti smeru hodinových ručičiek. Môže pomôcť, ak pištoľ položíte na rovný povrch tak, aby násadec smeroval nahor. Dva jazýčky na konci násadca musia byť plne vložené do pištole skôr, než dôjde k otočeniu násadca a jeho aretácii. Ak toto nefunguje, vyberte z konca násadca bajonetový o-krúžok a nasadte násadec na pištoľ bez tohto o-krúžku. Ak sa dá násadec nasadiť na pištoľ bez o-krúžku, treba o-krúžok vymeniť.</p>
		<p>Ak chcete odobrať násadec – vypustíte z pištole / hadice všetok zvyšný tlak tým, že zariadenie VYPNETE a stlačíte spúšť pištole. Vyviňte na násadec rovnomerný tlak smerom dole (v smere spúšťača) a otáčajte pritom násadcom o 90° v smere hodinových ručičiek. Môže pomôcť, ak pištoľ položíte na rovný povrch tak, aby násadec smeroval nahor.</p>

9. TECHNICKÉ ÚDAJE

Menovité napätie	230 V
Menovitý kmitočet	50 Hz
Menovitý príkon	1500 W
Menovitý tlak	8 MPa
Maximálny tlak	12 Mpa
Menovitý prietok	5,7 L/ min.
Maximálny prietok	8 L/ min.
Max. teplota prívodu vody	40°C
Dĺžka hadice	5 m
Prevádzkový dosah	10 m
Stupeň ochrany	II.
Dĺžka sieťového kábla	5 m
Rozmery (šírka x hĺbka x výška)	285 x 360 x 740 mm
Hmotnosť bez nasadeného príslušenstva	7,6 kg
Hmotnosť s nasadeným príslušenstvom	8,9 kg
Maximálny vstupný tlak vody v pascaloch	0,68 MPa
Minimálny vstupný tlak vody v pascaloch, ak je to nutné pre správnu činnosť spotrebiča	0,05 MPa
Úroveň akustického tlaku (Lpa)	92 dB
Úroveň akustického výkonu meraná (Lwa)	96 dB

Tento prístroj je určený na prevádzku v sieti el. prúdu s impedanciou systému Z max v mieste pripojenia (domová prípojka) do hodnoty maximálne 0,277 Ohm. Používateľ musí zabezpečiť, aby bol prístroj prevádzkovaný len pripojením do siete el. prúdu, ktorá túto požiadavku plní. Ak je to potrebné, tak sa na impedanciu v systéme môžete opýtať miestneho energetického podniku.

Zmena textu a technických parametrov vyhradená.

Používateľská príručka je v jazykovej mutácii.

10. VYHLÁSENIE O ZHODE

Výrobok / značka: Vysokotlaková umývačka / FIELDMANN

Typ / Model : FDW 2002 230 V 50Hz / 1500 W

Výrobok je v súlade s nižšie uvedenými predpismi:

- ☛ Smernica Európskeho parlamentu a Rady 2006/95/ES z 12. decembra 2006 o harmonizácii právnych predpisov členských štátov týkajúcich sa elektrického zariadenia určeného pre používanie v rámci určitých limitov napätia.
- ☛ Smernica Európskeho parlamentu a Rady 2004/108/ES z 15. decembra 2004 o zblížovaní právnych predpisov členských štátov týkajúcich sa elektromagnetickej kompatibility a o zrušení smernice 89/336/EHS.
- ☛ Smernica Európskeho parlamentu a Rady 2006/42/ES z 17. mája 2006 o strojových zariadeniach a o zmene a doplnení smernice 95/16/ES.
- ☛ Smernica Európskeho parlamentu a Rady 2002/95/ES z 27. januára 2003 o obmedzení používania určitých nebezpečných látok v elektrických a elektronických zariadeniach.
- ☛ Smernica Európskeho parlamentu a Rady 2005/88/ES

a normami:

EN 60335-2-79:2009

EN 60335-1:2002+A11:2004+A1:2004+A12:2006+A2:2006+A13:2008+A14:2010+A15:2011

EN 62233:2008

ZEK 01.2-08/12.08

EN 55014-1:2006+A1:2009+A2:2011

EN 55014-2:1997+A1:2001+A2:2008

EN 61000-3-2:2006+A1:2009+A2:2009

EN 61000-3-3:2008

Označenie CE: 14

Spoločnosti FAST PLUS , a.s. je oprávnená konať v mene výrobcu .

Výrobca :

FAST ČR a.s.

Černokostelecká 2111 , 100 00 Praha 10

DIČ : CZ26726548

V Prahe, 17.7.2014

Meno : Zdeněk Pech

predseda predstavenstva

FAST FAST ČR, a.s.
 Černokostelecká 1621, 251 01 říčany
 IČO: 26726548 tel.: +420/ 323 204 111
 DIČ: CZ26726548 fax: +420/ 323 204 110



Podpis a pečiatka :

11. LIKVIDÁCIA

POKYNY A INFORMÁCIE O ZAOBCHÁDZANÍ S POUŽITÝM OBALOM

Použitý obalový materiál odložte na miesto určené obcou na ukladanie odpadu.

LIKVIDÁCIA POUŽITÝCH ELEKTRICKÝCH A ELEKTRONICKÝCH ZARIADENÍ



Tento symbol na produktoch alebo v sprievodných dokumentoch znamená, že použité elektrické a elektronické výrobky sa nesmú pridávať do bežného komunálneho odpadu. Na správnu likvidáciu, obnovu a recykláciu odovzdajte tieto výrobky na určené zberné miesta. V niektorých krajinách Európskej únie alebo iných európskych krajinách môžete vrátiť svoje výrobky miestnemu predajcovi pri kúpe ekvivalentného nového produktu. Správnou likvidáciou tohto produktu pomôžete zachovať cenné prírodné zdroje a napomáhate prevencii potenciálnych negatívnych dopadov na životné prostredie a ľudské zdravie, čo by mohlo byť dôsledkom nesprávnej likvidácie odpadov. Ďalšie podrobnosti si vyžiadajte od miestneho úradu alebo najbližšieho zberného miesta. Pri nesprávnej likvidácii tohto druhu odpadu môžu byť v súlade s národnými predpismi udelené pokuty.

Pre podnikové subjekty v krajinách Európskej únie

Ak chcete likvidovať elektrické a elektronické zariadenia, vyžiadajte si potrebné informácie od svojho predajcu alebo dodávateľa.

Likvidácia v ostatných krajinách mimo Európskej únie

Tento symbol je platný v Európskej únii. Ak chcete tento výrobok zlikvidovať, vyžiadajte si potrebné informácie o správnom spôsobe likvidácie od miestnych úradov alebo od svojho predajcu

Tento výrobok spĺňa všetky základné požiadavky smerníc EÚ, ktoré sa naň vzťahujú.



Zmeny v texte, dizajne a technických špecifikáciách sa môžu meniť bez predchádzajúceho upozornenia a vyhradzuje si právo na ich zmenu.

Eredeti használati útmutató

HASZNÁLATI ÚTMUTATÓ

TARTALOM

1. ÁLTALÁNOS BIZTONSÁGI ELŐÍRÁSOK	70
Fontos biztonsági figyelmeztetések	
Csomagolás	
Használati útmutató	
2. JELÖLÉSEK	71
3. A TERMÉK LEÍRÁSA	73
4. BIZTONSÁGI UTASÍTÁSOK	74
5. SZERELÉSI ÚTMUTATÓ	77
6. BEKAPCSOLÁS	80
7. TÁROLÁS	83
8. HIBAMEGSZÜNTETÉSI ÚTMUTATÓ	84
9. MŰSZAKI ADATOK	88
10. MEGFELELŐSÉGI NYILATKOZAT	87
11. MEGSEMISÍTÉS	90
JÓTÁLLÁSI JEGY, JÓTÁLLÁSI FELTÉTELEK	296 - 301

1. ÁLTALÁNOS BIZTONSÁGI ELŐÍRÁSOK

Fontos biztonsági figyelmeztetések

- ✿ Figyelmesen csomagolja ki a terméket, és ügyeljen arra, hogy ne dobja ki a csomagolás semelyik részét mindaddig, amíg meg nem találta a termék valamennyi alkotóelemét.
- ✿ A terméket száraz helyen, gyermekektől távol tartsa.
- ✿ Olvassa el az összes figyelmeztetést és utasítást. A figyelmeztetések be nem tartás áramütéshez, tűzhoz és/vagy súlyos sérülésekhez vezethet.

Csomagolás

A csomagolóanyag szállítás közben óvja a terméket. Ez a csomagolás nyersanyag, ezért újrahasznosítás céljával leadható.

Használati útmutató

Mielőtt megkezdene a munkavégzést a készülékkel, olvassa el figyelmesen a következő biztonsági és használati utasításokat. Ismerkedjen meg a gép kezelőszerveivel, és a helyes használat szabályaival. A használati útmutató őrizze meg egy esetleges későbbi újraolvasáshoz. A csomagolóanyagot, beleértve a belső csomagolóanyagot, a pénztárblokkot és a jótállási jegyet is, ajánlott legalább a jótállás érvényessége alatt megőrizni. Szállítás esetén csomagolja vissza a készüléket a gyártótól kapott eredeti dobozba, így biztosíthatja a termék esetleges szállítás közbeni maximális védelmét (pl. költözés vagy szervizbe küldés).

 **Megjegyzés:** Amennyiben a készüléket más személyeknek kívánja átadni, mellékelje a használati útmutatót is. A mellékelt használati útmutató betartása a sövénynyíró előírászerű használatának előfeltétele. A használati útmutató egyben használati, kezelési és javítási utasításokat is tartalmaz.

A gyártó nem felel a jelen használati útmutató be nem tartása következtében felmerült sérülésekért vagy károkért.

2. JELÖLÉSEK



Kérjük, hogy a saját biztonsága, valamint a közelben tartózkodó egyéb személyek biztonságának érdekében olvassa el figyelmesen ezt a használati útmutatót, mielőtt a nagynyomású tisztító berendezést beüzemelné. Őrizze meg ezt a használati útmutatót, és adja át minden további felhasználónak.

A munka megkezdése előtt ismerkedjen meg minden kezelőszervvel, különösen azok funkcióival és szerepével. Szükség szerint kérjen tájékoztatást szakembertől. Figyelmesen olvassa el ezt a használati útmutatót.



Figyelem! A hálózati kábel megsérülése vagy átvágása esetén haladéktalanul húzza ki a villásdugót a hálózati csatlakozóaljzatból.



A készülék nem alkalmas ivóvíz szolgáltató készülékekhez való csatlakoztatásra.



Érintésvédelmi osztály.

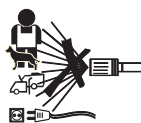

Helytelen használat esetén a nagynyomású tisztító veszélyt jelenthet. Tilos a vízsugarat személyekre, állatokra, áram alatt lévő elektromos készülékekre, vagy magára a berendezésre irányítani.



Az elektromos készülékeket tilos standard háztartási hulladékként megsemmisíteni.



Védje a fülét.

3. A TERMÉK LEÍRÁSA

A végtermék különbözhet az ábrán ismertetett készüléktől.

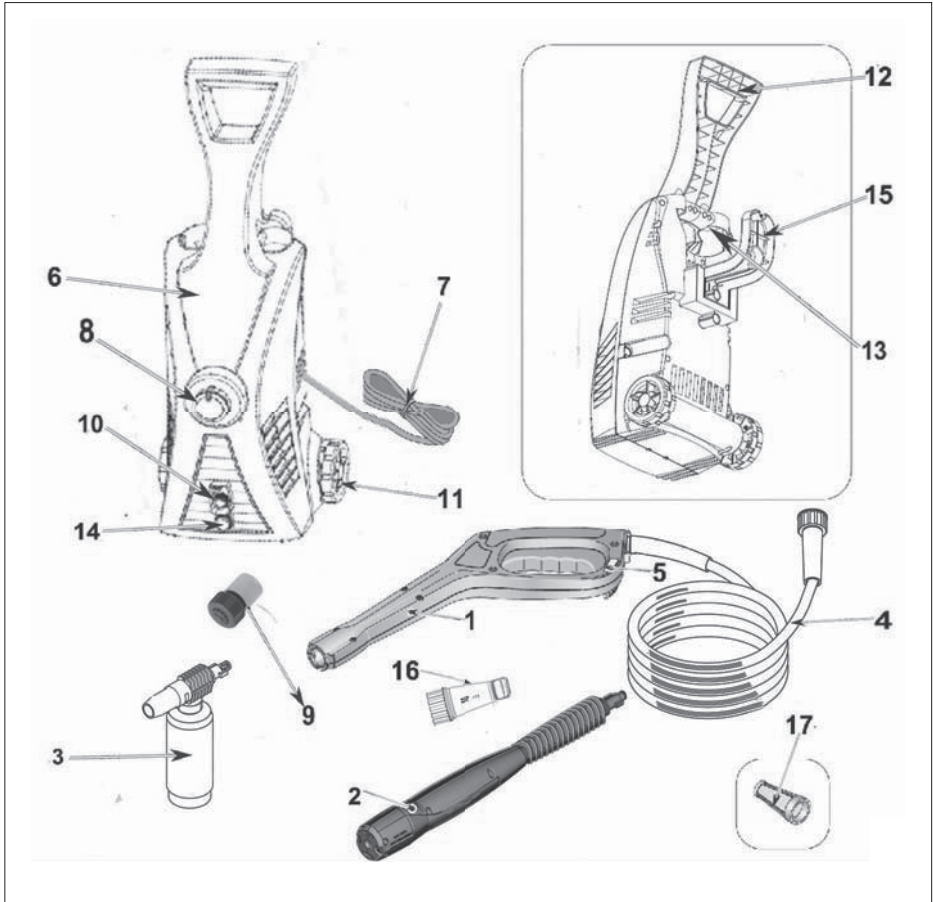

- | | | | |
|---|---------------------------|----|--|
| 1 | p2006 szórópisztoly | 10 | Nagynyomású kilépő nyílás |
| 2 | 3 az 1-ben toldat | 11 | Kerék |
| 3 | Tisztítószeres tartály | 12 | Fogantyú |
| 4 | Nagynyomású tömlő | 13 | Tartozéktartó |
| 5 | Kioldógomb | 14 | Vízbemenet |
| 6 | Motor és szivattyú tokban | 15 | Tápkábel tartó |
| 7 | Tápkábel | 16 | Vízszűrő |
| 8 | BE/KI kapcsoló | 17 | Vízszűrő háló (már gyárilag a vízbemenetre szerelve) |
| 9 | EU kerti locsolótömlő | | |

4. BIZTONSÁGI UTASÍTÁSOK

⚠ VIGYÁZAT!

Helytelen használat esetén a nagynyomású tisztítók fúvófeje veszélyt jelentethet. A fúvófejet soha ne irányítsa személyekre, áram alatt lévő elektromos készülékekre se magára a berendezésre.

⚠ VIGYÁZAT!

Soha ne használja a berendezést más személyek közelében, ha azok nem rendelkeznek megfelelő védőöltőzettel.

⚠ VIGYÁZAT!

Soha ne irányítsa a fúvófejet saját maga vagy más személyek felé ruha vagy cipőtisztítás céljával.

⚠ VIGYÁZAT!

Robbanásveszély – Ne használjon tűzveszélyes folyadékokat.

⚠ VIGYÁZAT!

A nagynyomású tisztítót gyermekek és a készülék használatát el nem sajátító személyek nem üzemeltethetik.

⚠ VIGYÁZAT!

A nagynyomású tömlők, szerelvények és csatlakozóelemek elengedhetetlenek a gép biztonságos használatához. Kizárólag a gyártó által ajánlott tömlőket, szerelvényeket és csatlakozóelemeket használjon.

⚠ VIGYÁZAT!

A gép biztonságos használatának érdekében minden esetben kizárólag gyári, illetve a gyártó által jóváhagyott pótalkatrészeket használjon.

⚠ VIGYÁZAT!

Tisztításkor és karbantartáskor, valamint alkatrészcserekor és átalakításkor a gépet a villásdugó elektromos áramkörből történő kihúzásával kell áramtalanítani;

⚠ VIGYÁZAT!

Ne használja a gépet, ha a csatlakozóvezetéke vagy más fontos alkatrészei, pl. a biztonsági berendezései, a nagynyomású tömlő vagy a főkapcsoló sérültek.

⚠ VIGYÁZAT!

A nem megfelelő hosszabbító vezeték használata veszélyt jelenthet. Hosszabbító kábel használata esetén mind a villásdugónak, mind a csatlakozó bemenetnek vízálló kivitelűnek kell lennie, a csatlakozást szárazon kell tartani és nem érhet a talajhoz. Ajánlott mindezt csatlakozó vezeték tartó segítségével biztosítani, amely legalább 60 mm-rel a talaj felett tartja a vezetékét.

⚠ VIGYÁZAT!

Ha a gépet felügyelet nélkül kívánja hagyni, minden esetben kapcsolja ki a főkapcsolót.

- ✿ A terméket óvatosan csomagolja ki, és ügyeljen arra, hogy a csomagolóanyag egyik részét se dobja ki korábban, mint hogy megtalálja a termék összes részét.
- ✿ Ezt a terméket nem olyan személyeknek (beleértve gyerekeket) tervezeték, akik csökkent fizikai vagy szellemi képességűek vagy korlátozott tapasztalatú és tudású személyek, ha nincs mellettük felügyelő, vagy biztonságukért felelős személy, aki ellátta őket a berendezés használatára vonatkozó utasításokkal.
- ✿ Soha ne használjon olyan tartozékokat, amiket nem ehhez a termékhez kapott, vagy nem a vele való használatra készültek.
- ✿ Soha ne próbálja maga megjavítani a készüléket, és ne végezzen rajta semmilyen átalakításokat - ellenkező esetben áramütés veszélyének teszi ki magát és környezetét! A terméken végrehajtani kívánt valamennyi javítást és beállítást bízza szakértő cégre/szakszervizre. Ha a jótállási idő alatt beavatkozik a készülékbe, elveszítheti a jótállásra vonatkozó jogát.
- ✿ Soha ne használja a készüléket, ha nedves a keze vagy a lába.
- ✿ A terméket éghető vagy illékony anyagok közelében ne használja és ne tárolja.
- ✿ A terméket ne tegye ki szélsőséges hőmérsékletnek, közvetlen napfénynek, fokozott nedvességnek, és ne tegye fokozottan poros környezetbe.
- ✿ A terméket ne helyezze fűtőtestek, nyílt láng vagy más, hőforrásként szolgáló készülékek és berendezések közelébe.
- ✿ Soha ne használja a berendezést a rendeltetészerű használatától eltérő módon.
- ✿ A termék hálózati aljzatához csatlakoztatása előtt győződjön meg arról, hogy a hálózati feszültség értéke megfelel a készülék gyári adatlapján szereplő feszültség-adatnak.
- ✿ Soha ne fektesse a tápkábelt forró felületekre vagy éles tárgyakra. Ne helyezzen a tápkábelre nehéz tárgyakat, és olyan helyre fektesse, ahol nem lép rá és nem botlik meg benne senki. Ügyeljen arra, hogy a tápkábel ne érintkezzen semmilyen forró felülettel.
- ✿ Ha a termék tápkábele sérült, a cseréjét bízza szakemberre, hogy elkerülje a veszélyes helyzetek kialakulását. Sérült hálózati kábellel vagy villásdugóval rendelkező készüléket tilos használni.

- ✿ A dugót ne a kábel rángatásával húzza ki a hálózati aljzatból.
- ✿ Ügyeljen arra, hogy a termékre ne fröccsenjen víz se más folyadék. A termékbe soha ne öntsön vizet se más folyadékot. A terméket ne merítse vízbe se más folyadékba.
- ✿ A készüléket soha ne használja kád, mosdó vagy más vízzel teli edény közelében.
- ✿ Ha a készüléket éppen nem használja, vagy nem fogja használni, kapcsolja ki, és húzza ki az elektromos hálózathoz. Tisztítás előtt ugyanígy járjon el.
- ✿ A terméket soha ne hagyja felügyelet nélkül bekapcsolva.
- ✿ Mielőtt elraktározná a készüléket, hagyja kihűlni.
- ✿ Ha a készüléket gyermekek közelében kívánja használni, fokozott körültekintéssel járjon el. A készüléket minden esetben tartsa tőlük távol. A gyerekeknek felügyelet alatt kell lenniük annak biztosítása érdekében, hogy nem fognak a készülékkel játszani.
- ✿ A nagyobb biztonság érdekében az elektromos bekötést bízta villanyszerelő szakemberre, ajánlott 30mA/30ms áram védőkapcsoló, vagy a földelést felügyelő berendezés alkalmazása (a telepítés lehetőségeiről tájékozódjon a villanyszerelőnél).
- ✿ A tápkábel erőszakos rángatása annak sérülését okozhatja.
- ✿ A tömlő megsérülésének elkerülése érdekében soha ne lépjen rá, és ne próbálja erővel meghajlítani. A terméket soha ne használja törött vagy más módon sérült tömlővel.
- ✿ Ne menjen át a tápkábelen a termékkel.
- ✿ Ez a termék hőkioldóval rendelkezik - a motor vagy szivattyú túlmelegedése esetén a hőkioldó kikapcsolja a készüléket. Amint a motor vagy a szivattyú kihűl, a termék újra bekapcsolható. **FIGYELEM!!!!** A hőkioldó váratlan kiiktatása okozta veszély elkerülése érdekében a fogyasztó nem táplálható külső kapcsoló berendezés (pl. időkapcsoló) közbeiktatásával, továbbá nem csatlakoztatható olyan áramkörhöz, amelyet rendszeres be-/kikapcsolás jellemez.
- ✿ A nagynyomású vízsugár helytelen használat esetén veszélyes lehet. Tilos a vízsugarat más személyekre, a felhasználóra, állatokra, elektromos berendezésekre vagy magára a nagynyomású tisztító készülékre irányítani.
- ✿ Soha ne tegye se a szórópisztolyt, se a toldatot a szeméhez, füléhez.
- ✿ Ha hosszabbító kábel használatára van szükség, vízszigetelő kivittet használjon.
- ✿ A gyártó nem felel a berendezés vagy tartozékai helytelen használatából adódó károkért (személyi sérülés, égési sérülés, leforrázás, tűz, élelmiszer megromlás stb.)

5. SZERELÉSI ÚTMUTATÓ

- * Vegye ki a csomagolásból az összes alkatrészt.
- * Helyezze a kerekeket a képen látható helyre, és nyomja be.

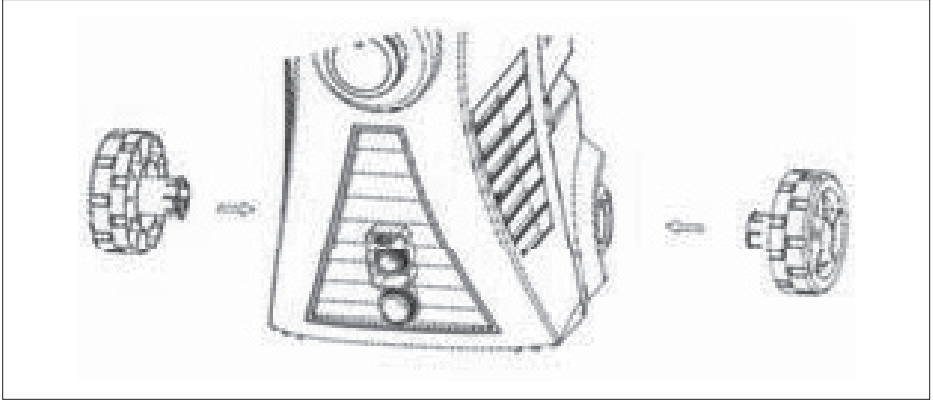

- * Helyezze a kábeltartót a képen látható helyre, majd rögzítse csavar segítségével. Húzza meg a csavart.

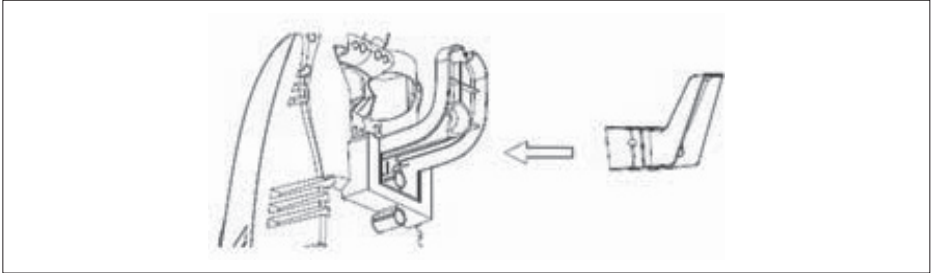

- * Helyezze a fogantyút a képen látható helyre, majd rögzítse csavar segítségével. Húzza meg a csavart.

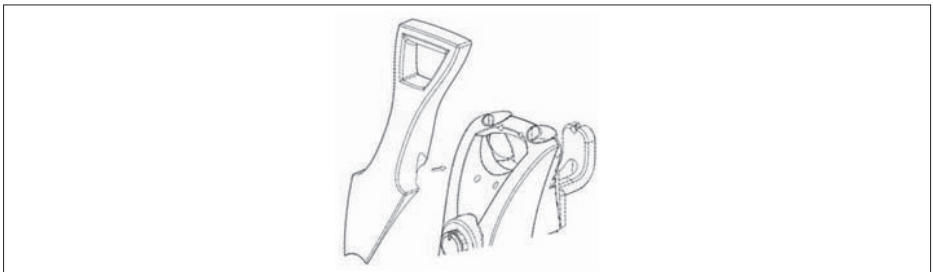

A NAGNYOMÁSÚ TISZTÍTÓ EGYES ELEMEI A 3 az 1-ben SZÓRÓFEJ HASZNÁLATA

⚠ **VIGYÁZAT!** FIGYELEM!

A nagynyomású tisztítóból kilépő erős vízszugár számos felület (pl. fa, üveg, karosszérialak) autótartozékok és díszlécek, továbbá érzékeny szervezetek (virágok, bokrok) sérülését okozhatja. Használat előtt győződjön meg arról, hogy a megtisztítani kívánt felület megfelelő ellenálló képességű az erős vízszugárral szemben. A 0° szög alatti vékony vízszugár rendkívül agresszív. A tisztítandó felület sérülésének megelőzése érdekében 20° vízszugár szög alkalmazása ajánlott a legtöbb tisztítási művelethez.

📖 **Megjegyzés:** A vízszugár tisztítandó felületre kifejtett nyomása annál erősebb, minél közelebb van a szórófej a tisztítani kívánt felülethez.

A nagynyomású víz tisztításra és öblítésre alkalmas.

Ha nagynyomású vízzel kíván dolgozni, húzza vissza az állítható toldaton a szórófejet.

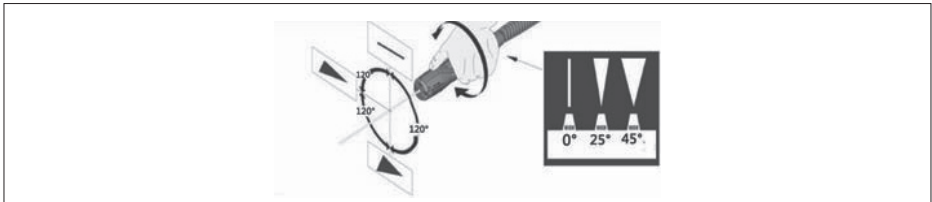

TISZTÍTÓSZERES TARTÁLY HASZNÁLATA

⚠ **VIGYÁZAT!** FIGYELEM!

Kizárólag a nagynyomású tisztítókhoz szánt tisztítószeret használjon. Ne használjon fehérítőszerket, klórt se savakat tartalmazó tisztítószerket.

- ✿ Vegye le a toldatot
- ✿ Vegye le a tisztítószer tartályról a szórófejet, és ellenőrizze le, hogy a szívótömlő megfelelően lett csatlakoztatva.

- ✿ Töltse fel a tartályt megfelelő tisztítószeres oldattal, és helyezze vissza rá a szórófejet.

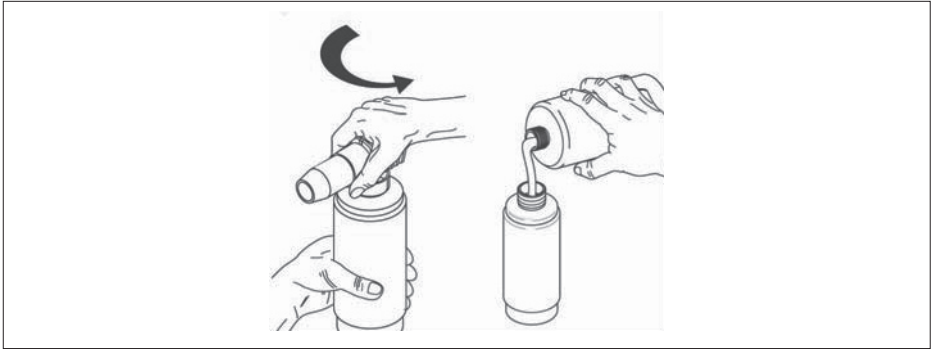

- ✿ Csatlakoztassa a tisztítószeres oldatot tartalmazó tartályt a szórópisztolyhoz.

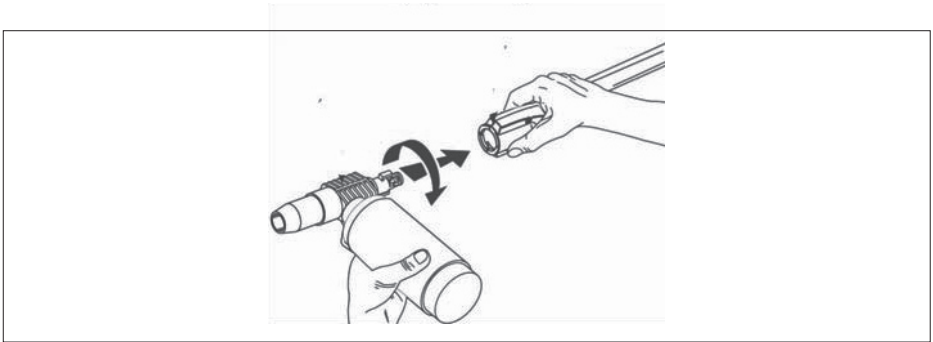

- ✿ Húzza meg a ravaszt, és a szórófej vízzel automatikusan összekeveredő tisztítószerrel permetez.
- ✿ A tisztítószeres tartály használatát követően öblítse ki a tartályt és a szívócsövet tiszta vízzel.
- ✿ A készülék helyes kikapcsolására és mentésére vonatkozó tájékoztatás jelen használati útmutató Tárolás című fejezetében olvasható.

Mosási technika

A nagynyomású tisztító használata során egyes műveletekhez tiszta víz is használható, ám a műveletek többsége esetén ajánlott megfelelő tisztítószer alkalmazása. A tisztítószer meggyorsítja a szennyeződések gyors leáztatását, és lehetővé teszi, hogy a nagynyomású víz hatékonyabban távolítsa el a szennyeződésekkel.

Tisztítószer alkalmazása

VIGYÁZAT! FIGYELEM!

A lakkozott felületek tisztítószer okozta megsérülésének megelőzése érdekében kerülje a munkavégzést forró felületeken, illetve közvetlen napsugárzásnak kitett felületeket.

VIGYÁZAT! FIGYELEM!

A lakkozott felületek akkor is sérülhetnek, ha hagyja rájuk száradni a tisztítószeret. Minden esetben csak a felület egy kis részét mossa le, majd öblítse le.

 Az oldatot SZÁRAZ felületre vigye fel.

 **Megjegyzés:** NEM AJÁNLOTT A FELÜLETET ELŐSZÖR BENEDVESÍTENI, MIVEL ILYEN ESETBEN A TISZTÍTÓSZER HÍGUL, ÉS CSÖKKEN A TISZTÍTÓ KÉPESSÉGE.

 Leöblítés előtt hagyja a felületen található tisztítószeret hatni.

 A leöblítést nagynyomású tiszta vízzel végezze. Függőleges felületeken először lentről felfelé, majd ezt követően fentről lefelé végezze az öblítést. A szórófejet 15-20 cm-re tartsa 45° szög alatt a munkafelülettől, és ajánlott inkább lapos vízugarat alkalmazni.

 **Megjegyzés:** Ügyeljen arra, hogy mielőtt az egyik tisztítószerrel másikkal váltaná fel, a tisztítószer szórását végző rész teljesen tiszta legyen.

6. BEKAPCSOLÁS

VIGYÁZAT! VESZÉLY!

Erős vízugar okozta sérülés veszélye. Ha nem használja a szórópisztolyt, minden esetben aktiválja a kioldógombot. Ellenkező esetben véletlenszerűen bekapcsolt vízugar jelentette veszélynek teszi ki magát és környezetét.

VIGYÁZAT! FIGYELEM!

Balesetveszély. Soha ne irányítsa a kilépő vízugarat saját magára se más személyekre.

VIGYÁZAT! FIGYELEM!

Veszélyes üzem jelentette kockázat. Stabil talajon álljon, és tartsa biztosan mindkét kezével a szórópisztolyt / szórófejet.

- ☼ Csatlakoztassa a nagynyomású tömlőt a berendezés kilépő nyílásához. Ügyeljen arra, hogy a menetek megfelelően illeszkedjenek, és a csatlakoztatás biztonságos legyen.

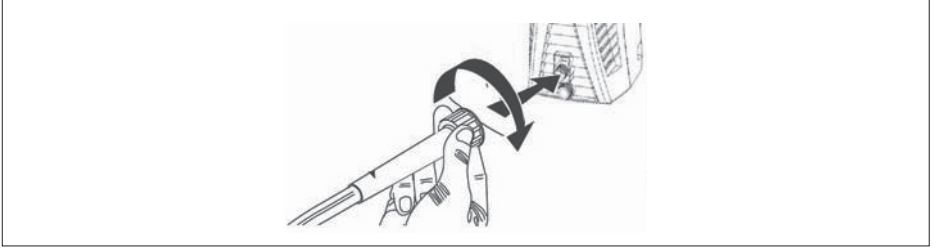

- ☼ Csatlakoztassa a kerti locsolótömlőt a készülék hátoldalán található bemenethez. A csatlakoztatást megelőzően öblítse át a locsolótömlőt (nem képezi a csomagolás részét) vízzel annak érdekében, hogy eltávolítson belőle minden idegen tárgyat.

 **Megjegyzés:** Ha a vízforrása kerti kút, a locsolótömlő hossza legfeljebb 9 m.

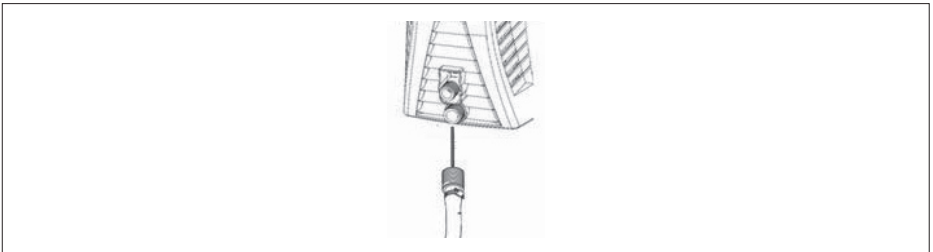

- ☼ Helyezze a szórópisztolyba a szórófejes toldatot úgy, hogy egyszerre nyomja, és az óramutatók járásával ellentétes irányba elforgatja 1/4 fordulattal, amíg a helyére nem kattan.

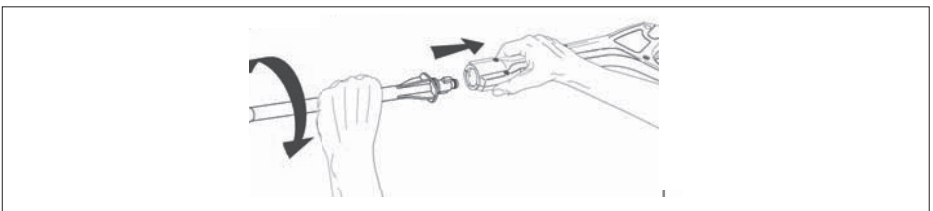

⚠ VIGYÁZAT! FIGYELEM!

Ha a toldat nincs biztonságosan rögzítve, használat közben a nagy nyomás következtében kiugorhat a helyéről, és személyi sérülést vagy anyagi kárt okozhat.

- ✿ Nyissa ki a vizet a maximális átfolyás érdekében.

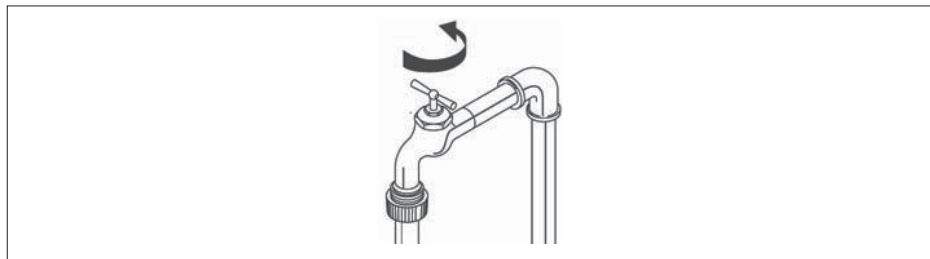

- ✿ Csatlakoztassa a készüléket megfelelő elektromos csatlakozóaljzathoz.

Megjegyzés: A tápforrásnak a következő műszaki paramétereknek kell megfelelnie: 230 V, 50 Hz és legalább 15 amper.

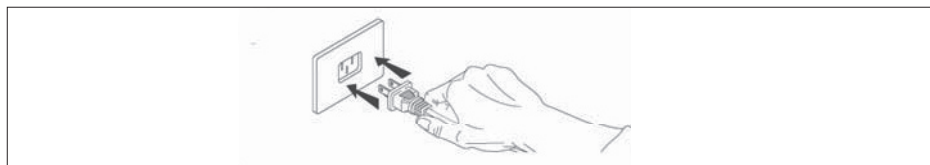

- ✿ Ellenőrizze le, hogy a szórópisztoly kioldógombja ki van oldva, és húzza meg a ravaszt, amíg a szórófejből már nem levegő, hanem alacsony nyomású egyenes vízszugár nem távozik.

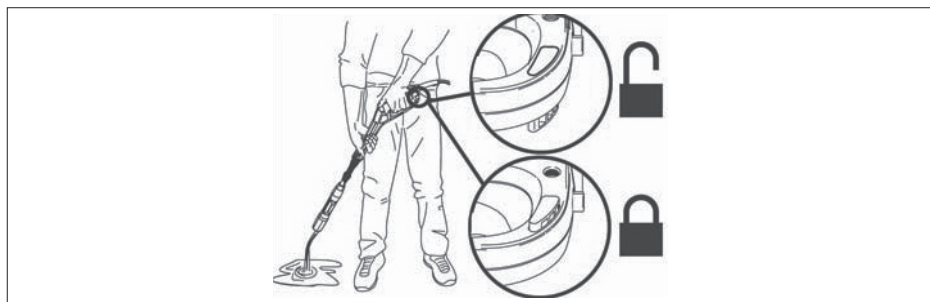

- ✿ Állítsa a kapcsolót BEKAPCSOLT állásba. Figyelje meg, hogy a motor rövid időre bekapcsol, majd ismét leáll.

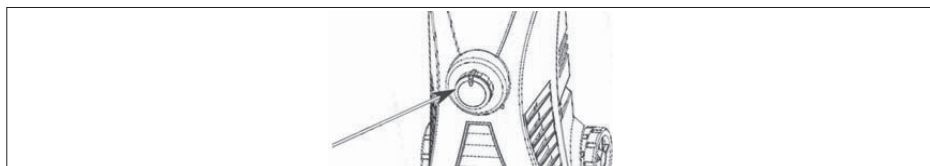

✿ Nyomja meg a motor beindításához a ravaszt, és kezdje el a nagynyomású mosást.

 **Megjegyzés:** A motor csak akkor fut, ha be van húzva a ravasz, és fröcsköl a víz.

Kikapcsolás

A készülék helyes kikapcsolására és mentésére vonatkozó tájékoztatás jelen használati útmutató Tárolás című fejezetében olvasható.

7. TÁROLÁS

VIGYÁZAT! FIGYELEM!

A készülék hordozása előtt minden esetben csatlakoztassa le róla a kerti locsolótömlőt.

VIGYÁZAT! FIGYELEM!

A nagynyomású tisztítót minden esetben olyan helyen tárolja, ahol a hőmérséklet nem csökken 40°F (4°C) alá. Megfagyás esetén a készülék szivattyúja tartósan károsodhat. A KÉSZÜLÉKRE NYÚJTOTT JÓTÁLLÁS NEM VONATKOZIK A FAGY OKOZTA KÁROKRA.

Eltárolás, raktározás a téli időszakban

✿ A nagynyomású tisztító használatának befejezését követően alaposan öblítse ki a szívócsövet és a tisztítószer fúvófejet. Ehhez helyezze a szívócsövet tiszta vizet tartalmazó edénybe, és folyasson át rajta 30 mp-ig maximális vízmennyiséget. Ez által kimosódik a szívócsőből és a szórófejből minden tisztítószer-maradvány.

Megjegyzés:

Ha nem tisztítja meg alaposan a készüléket, a tisztítószer-szórófej eltömlődhet, és használhatatlanná válhat.



- ✿ KAPCSOLJA KI a készüléket, majd a berendezésben lévő maradék nyomás kiengedéséhez húzza meg a ravaszt.
- ✿ Csatlakoztassa le a berendezésről a kerti locsolótömlőt és a nagynyomású tömlőt.
- ✿ Vegye le a szórópisztolyról a toldatot.
- ✿ KAPCSOLJA BE a készüléket, és hagyja 5 másodpercig üresjáraton futni. (Ez alatt távozik a szivattyúban maradt víz legnagyobb része).
- ✿ Csatlakoztassa le a készüléket az elektromos hálózatról.
- ✿ Csavarja fel a tartóra a nagynyomású tömlőt és a tápkábelt a képen látható módon.
- ✿ Raktározza el a készüléket száraz, klimatizált helyiségben. Ne tárolja olyan helyen, ahol a hőmérséklet 40°F (4°C) alá csökkenhet.

8. HIBAMEGSZÜNTETÉSI ÚTMUTATÓ

PROBLÉMA	LEHETSÉGES OK	MEGOLDÁS
A készülék nem adagol tisztítószer	A tisztítószer nincs jóváhagyva a nagynyomású tisztítóban történő használatra	Kizárólag olyan tisztítószereket, zsírtalanítókat, viaszokat és más egyéb tisztító oldatokat használjon, amelyek speciálisan nagynyomású tisztítóban történő használatra alkalmasak. Az e kategóriába tartozó tisztítószerek címkéjén jól láthatóan feltüntetésre került, hogy alkalmasak a nagynyomású tisztítóban való használatra. Semmilyen más tisztító oldat típus NE HASZNÁLJON a nagynyomású tisztítójához. A készülékkel soha ne használjon semmilyen fehérítőszer, ammóniát se semmilyen savat!
	A szívótömlő lekapcsolódott, eltömődött vagy megtört	Ügyeljen arra, hogy a szívócső ne legyen sérült, valamint hogy megfelelően a tisztítószer fúvókához legyen csatlakoztatva. Szükség szerint csatlakoztassa le a csövet, majd tisztítsa meg és újra csatlakoztassa a készülékhez.
	A tisztítószer fúvófejet eltömítette a szennyeződés	A fúvófejet a jelen használati útmutató Karbantartás fejezetének Fúvófej bekezdésében ismertetett elvekkel összhangban tisztítsa meg.
Tisztítószer és víz aránya		A nagynyomású tisztító legfeljebb 10:1 víz-tisztítószer arányú oldatot alkalmaz. A nagynyomású tisztítóban használható tisztítószerek nagyobb része ebben az koncentrációs-intervallumban mozog, így nincs szükség a tisztítószer-fúvóka mérőszelvényének bonyolult beállítására. Amennyiben az az érzése, hogy a szükségesnél több tisztítószer használ a gépe, hígítsa sima vízzel.

Kapcsolt a megszakító vagy kiégett a biztosíték a biztosítékházban	Túlterhelt elektromos áramkör	Ellenőrizze le, hogy az elektromos áramkör 15 vagy annál magasabb amper értékre van-e tervezve. Ügyeljen arra, hogy azonos áramkörre ne csatlakozzon semmilyen más fogyasztó (saját áramkör).
	Túlságosan hosszú hosszabbító kábel vagy túlságosan kicsi vezeték keresztmetszet	A nagy nyomású tisztító esetében hosszabbító kábel alkalmazása nem ajánlott. Amennyiben ennek ellenére használnia kell, ellenőrizze le, hogy megfelel a jelen használati útmutató Tájékoztatás az áramforrásról és elektromos részekről c. fejezetének Hosszabbító kábel c. bekezdésében feltüntetett minimális követelményeknek.
	Részben eltömődött fúvófej	A fúvófejet a jelen használati útmutató Karbantartás fejezetének Fúvófej bekezdésében ismertetett elvekkel összhangban tisztítsa meg.
Víz szivárog a szórópisztolyból, toldatból vagy nagy nyomású tömlőből	Helytelenül csatlakoztatott tartozékok	Ellenőrizze le, hogy minden alkatrész (szórópisztoly, toldat, nagy nyomású tömlő) a használati útmutatóban ismertetett utasításoknak megfelelően, helyesen lett csatlakoztatva.
Alacsony / instabil nyomás, vagy a motor nem áll le a szórópisztoly elengedésekor  Megjegyzés: A nagy nyomású tisztító NEM KAP elegendő vizet. A készülék használatához legalább 20 psi / 20 gallon / perc mennyiségű vizet igényel.	A vízcsap nincs teljesen kinyitva	Ellenőrizze le, hogy maximálisan ki van nyitva a vízcsap.
	A kerti locsolótömlő túlságosan hosszú vagy megtört / összeszűkült	Legfeljebb 15 méter (csapvíz esetén) vagy 7,5 méter (kútvíz esetén) hosszú kerti locsolócsövet használjon. Ügyeljen arra, hogy a kerti locsolócső egyenesen fusson, csomók nélkül, és ne szivárogjon belőle a víz. A kerti locsolótömlő kihúzásához szükség szerint használjon csévé. Szükség esetén cserélje ki a tömlőt.
	Eltömődött vízszűrő	Vegye ki a szűrőt (O) a vízbekötésnél (M), és alaposan tisztítsa meg. Cserélje ki a szűrőt.
	Túlságosan hosszú hosszabbító kábel vagy túlságosan kicsi vezeték keresztmetszet	A nagy nyomású tisztító esetében hosszabbító kábel alkalmazása nem ajánlott. Amennyiben ennek ellenére használnia kell, ellenőrizze le, hogy megfelel a jelen használati útmutató Tájékoztatás az áramforrásról és elektromos részekről c. fejezetének Hosszabbító kábel c. bekezdésében feltüntetett minimális követelményeknek.

A fűvófejből nem jön víz	Eltömődött fűvófej	A fűvófejet a jelen használati útmutató Karbantartás fejezetének Fűvófej bekezdésében ismertetett elvekkel összhangban tisztítsa meg.
	Eltömődött vízszűrő	Vegye ki a szűrőt (O) a vízbekötésnél (M), és alaposan tisztítsa meg. Cserélje ki a szűrőt.
	A kerti locsolótömlő túlságosan hosszú vagy megtört / összeszűkült	Legfeljebb 15 méter (csapvíz esetén) vagy 7,5 méter (kútvíz esetén) hosszú kerti locsolócsövet használjon. Ügyeljen arra, hogy a kerti locsolócső egyenesen fusson, csomók nélkül, és ne szivárogon belőle a víz. A kerti locsolótömlő kihúzásához szükség szerint használjon csévét. Szükség esetén cserélje ki a tömlőt.
A szórópisztoly ravaszát NEM LEHET MEGHÚZNI	Aktiválva van a szórópisztoly kioldógombja	Deaktiválja a kioldógombot a jelen használati útmutató Kezelés fejezetének Bekapcsolás bekezdésében olvasható utasításoknak megfelelően
A készülék nem kapcsolható be  Megjegyzés: A készülék kizárólag akkor kapcsolható be és működik, ha be van húzva a ravasz, és fröcsköl a víz!	A berendezés nem BEKAPCSOLT állapotú	Ellenőrizze le, hogy a BE/KI főkapcsoló teljesen BEKAPCSOLT állású-e.

<p>Standard üzem közben leáll a motor</p> <p> Megjegyzés: A motor túlmelegedése miatt kiolvad a hőbiztosíték</p> <p>Hagyja 20 percig hűlni a motort, majd a biztosíték automatikusan reseteli magát</p>	<p>Túlságosan hosszú hosszabbító kábel vagy túlságosan kicsi vezeték keresztmetszet</p>	<p>A nagynyomású tisztító esetében hosszabbító kábel alkalmazása nem ajánlott. Amennyiben ennek ellenére használnia kell, ellenőrizze le, hogy megfelel a jelen használati útmutató Tájékoztatás az áramforrásról és elektromos részekről c. fejezetének Hosszabbító kábel c. bekezdésében feltüntetett minimális követelményeknek.</p>
<p>A szórófej csatlakoztatása és lecsatlakoztatása</p> <p> Megjegyzés: Tekintettel a nagynyomású tisztító által előállított nagy nyomásnak a toldatnak szorosan kell illeszkednie a szórópisztolyhoz. A standard használat következtében elképzelhető, hogy a toldat felhelyezése és eltávolítása nehézkes, és meglehetősen nagy erő kifejtését igényli.</p>	<p>Meghibásodott szórópisztoly</p>	<p>A fúvófejet a jelen használati útmutató Karbantartás fejezetének Fúvófej bekezdésében ismertetett elvekkel összhangban tisztítsa meg.</p>
		<p>Ha fel kívánja helyezni a toldatot - fejtse ki rá lefelé (a ravasz felé) irányuló egyenletes nyomást, és közben forgassa el 90°-kal az óramutatók járásával szemben. Ehhez segítséget jelent, ha a szórópisztolyt egyenes felületre fekteti úgy, hogy a toldat felfelé nézzen. A toldat végén található két nyelvnek teljesen a szórópisztolyban kell lennie, mielőtt a toldatot elfordítaná és rögzítené. Amennyiben ez nem megy, vegye ki a toldat végéből a bajonett o-gyűrűt, és helyezze a fel a toldatot ezen o-gyűrű nélkül. Ha a toldat o-gyűrű nélkül felhelyezhető a szórópisztolyra, az o-gyűrű cseréjére van szükség.</p> <p>Ha el kívánja távolítani a toldatot - engedje ki a szórópisztolyból / tömlőből az összes maradék nyomás úgy, hogy a készüléket KIKAPCSOLJA, és behúzza a ravaszt. Fejtse ki egyenletes nyomás lefelé (a ravasz felé) irányuló egyenletes nyomást, és közben forgassa el 90°-kal az óramutatók járásával azonos irányban. Ehhez segítséget jelent, ha a szórópisztolyt egyenes felületre fekteti úgy, hogy a toldat felfelé nézzen.</p>

9. MŰSZAKI ADATOK

Névleges feszültség	230 V
Névleges frekvencia	50 Hz
Névleges teljesítmény	1500 W
Névleges nyomás	8 MPa
Maximális nyomás	12 Mpa
Névleges átfolyás	5,7 L/ min.
Maximális átfolyás	8 L/ min.
Max. beömlő víz hőmérséklet	40°C
Tömlőhossz	5 m
Hatótávolság	10 m
Érintésvédelmi osztály	II.
Hálózati kábel hossza	5 m
Méretek (szélesség x mélység x magasság)	285 x 360 x 740 mm
Tömeg tartozékok nélkül	7,6 kg
Tömeg tartozékokkal	8,9 kg
Maximális belépő víz nyomás pascalban	0,68 MPa
Minimális belépő víz nyomás pascalban, amennyiben a helyes működéséhez szükséges	0,05 MPa
Hangnyomásszint (Lpa)	92 dB
Mért hangteljesítményszint (Lwa)	96 dB

A készülék a csatlakoztatási (bekötési) ponton legfeljebb 0,277 Ohm Z_{max} impedanciájú elektromos hálózatba csatlakoztatva üzemeltethető. A felhasználó köteles meggyőződni arról, hogy a készülék kizárólag e feltételnek megfelelő elektromos hálózathoz legyen csatlakoztatva. Szükség esetén az impedancia értékkel kapcsolatosan a helyi áramszolgáltatótól kérhet felvilágosítást.

A szöveg és a műszaki adatok módosításának joga fenntartva.

A felhasználói útmutató nyelvi mutációja.

10. MEGFELELŐSÉGI NYILATKOZAT

Termék / márka: Nagynyomású tisztító / FIELDMANN

TÍPUS / MODELL: FDW 2002E 230V50Hz/1500W

A termék az alább felsorolt előírásoknak:

- ☼ Az Európai Parlament és a Tanács 2006/95/EK irányelve (2006. december 12.) a meghatározott feszültséghatáron belüli használatra tervezett elektromos berendezésekre vonatkozó tagállami jogszabályok összehangolásáról.
- ☼ Az Európai Parlament és a Tanács 2004/108/EK irányelve (2004. december 15.) az elektromágneses összeférhetőségre vonatkozó tagállami jogszabályok közelítéséről és a 89/336/EKG irányelv hatályon kívül helyezéséről.
- ☼ Az Európai Parlament és a Tanács 2006/42/EK irányelve (2006. május 17.) a gépekről és a 95/16/ek irányelv módosításáról
- ☼ Az Európai Parlament és a Tanács 2002/95/EK irányelve (2003. január 27.) egyes veszélyes anyagok elektromos és elektronikus berendezésekben való alkalmazásának korlátozásáról.
- ☼ Az Európai Parlament és a Tanács 2005/88/EK irányelve

és szabványoknak megfelel:

EN 60335-2-79:2009

EN 60335-1:2002+A11:2004+A1:2004+A12:2006+A2:2006+A13:2008+A14:2010+A15:2011

EN 62233:2008

ZEK 01.2-08/12.08

EN 55014-1:2006+A1:2009+A2:2011

EN 55014-2:1997+A1:2001+A2:2008

EN 61000-3-2:2006+A1:2009+A2:2009

EN 61000-3-3:2008

CE jel: 14

A FAST ČR, a.s. a gyártó nevében eljárni jogosult szervezet.

Gyártó:

FAST ČR, a.s.

Černokostelecká 2111, 100 00 Prága 10

ASZ: CZ26726548

Kelt Praha, 2014. 07. 17.

Név: Ing. Zdeněk Pech

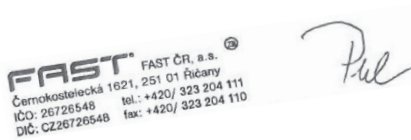

az igazgatóság elnöke Aláírás és bélyegző:

11. MEGSEMMISÍTÉS

UTASÍTÁSOK ÉS TÁJÉKOZTATÓ A HASZNÁLT CSOMAGOLÓANYAG KEZELÉSÉRŐL.

A használt csomagolóanyagot helyezze a község által erre a célra kijelölt hulladékgyűjtőbe.

A HASZNÁLT ELEKTROMOS ÉS ELEKTRONIKUS BERENDEZÉSEK LIKVIDÁLÁSA



A termékeken vagy a kísérő dokumentumokban levő jel azt jelzi, hogy a használt elektromos és elektronikus termékeket tilos a megszokott települési hulladékba rakni. A megfelelő likvidálás, felújítás vagy újrahasznosítás céljával adja át ezen termékeket a kijelölt gyűjtőhelyre. Az EK némely országában vagy más európai országokban alternatív módon a terméket visszaviheti az értékesítőnek, akitől a terméket megvásárolta egy új, ekvivalens termék vásárlása esetén. Ezen termék megfelelő likvidálásával hozzásegít az értékes természeti kincsek megőrzéséhez és segíti a környezetre és emberi egészségre gyakorolt potenciális negatív hatások megelőzését, ami a helytelen hulladék likvidálás következménye lehet. A további részleteket a helyi hivatalban vagy a legközelebbi gyűjtőhelyen kaphat. Az ilyen jellegű hulladék helytelen likvidálása a nemzeti előírásoknak megfelelően bírsággal sújtható.

Az Európai Közösség országában működő cégek részére

Ha elektromos vagy elektronikus berendezéseket kíván likvidálni, kérje ki a szükséges információkat az kereskedelmi képviselőjénél vagy az áru értékesítőjénél.

Likvidálás az Európai Közösségen kívüli országokban

Ez a jel az Európai Közösségen belül érvényes. Ha ezen terméket kívánja likvidálni, a megfelelő likvidálást illetően kérje a tájékoztatást a helyi hivatalokban vagy áru értékesítőjénél.



Ezen termék megfelel az EK szabványok alapvető követelményeinek, amelyek a terméket érintik.

A szöveg, formatervezés és műszaki specifikációk változása megengedett előzetes figyelmeztetés nélkül és fenntartjuk magunknak a jogot azok módosítására.

Myjka wysokociśnieniowa

INSTRUKCJA OBSŁUGI

SPIS TREŚCI

1. OGÓLNE PRZEPISY BEZPIECZEŃSTWA	92
Ważne ostrzeżenia bezpieczeństwa	
Opakowanie	
Instrukcja użytkowania	
2. SYMBOLE	93
3. OGÓLNY OPIS	95
4. ZALECENIA BEZPIECZEŃSTWA	96
5. ZALECENIA MONTAŻOWE	99
6. URUCHOMIENIE	102
7. MAGAZYNOWANIE	105
8. PRŮVODCE ODSTRAŇOVÁNÍM PROBLÉMŮ	106
9. SPECYFIKACJA TECHNICZNA	111
10. DEKLARACJA ZGODNOŚCI	112
11. LIKWIDACJA	113
KARTA GWARANCYJNA, WARUNKI GWARANCJI	296 - 301

1. OGÓLNE PRZEPISY BEZPIECZEŃSTWA

Ważne uwagi dotyczące bezpieczeństwa

- ✿ Produkt należy starannie rozpakować, należy zwrócić uwagę na wyjęcie z opakowania wszystkich części produktu.
- ✿ Produkt należy przechowywać w miejscu suchym, zabezpieczyć przed dostępem dzieci.
- ✿ Przeczytać wszelkie uwagi i instrukcje. Zaniedbania w stosunku do uwag i instrukcji mogą być powodem urazu, pożaru i/lub ciężkiego zranienia.

Opakowanie

Produkt jest zapakowany do opakowania chroniącego go przed uszkodzeniem w czasie transportu. Opakowanie jest surowcem wtórnym i należy poddać je recyklingowi.

Minimum przez okres gwarancyjny zalecamy przechować oryginalne opakowanie razem z wewnętrznym materiałem pakowym, dokument kasowy i kartę gwarancyjną. W przypadku transportu urządzenie pakujemy z powrotem do oryginalnego pudełka producenta, co zapewni maksymalną ochronę wyrobu przy ewentualnym transporcie (na przykład przeprowadzka albo wysyłka do ośrodka serwisowego).

Instrukcja obsługi

Przed rozpoczęciem korzystania z urządzenia należy zapoznać się z poniższymi przepisami bezpieczeństwa i instrukcją obsługi. Należy zapoznać się z elementami obsługi i właściwym korzystaniem z urządzenia. Instrukcje należy przechowywać w celu późniejszego z niej korzystania. Przez okres trwania gwarancji zaleca się przechowanie oryginalnego opakowania wraz z materiałami opakunkowymi, dokument zakupu i kartę gwarancyjną. Przechowanie opakowania ułatwi w przyszłości ewentualny transport urządzenia (przeprowadzka, odesłanie do naprawy).

 **Uwaga:** Jeżeli nastąpi przekazanie urządzenia innym użytkownikom, należy przekazać również instrukcję obsługi. Stosowanie się do zaleceń zawartych w instrukcji zapewni właściwe użytkowanie urządzenia. Instrukcja obsługi zawiera również instrukcje konserwacji urządzenia i napraw.

Producent nie ponosi odpowiedzialności za wypadki lub szkody powstałe w wyniku nie stosowania się do niniejszej instrukcji obsługi.

2. SYMBOLE



Przed pierwszym uruchomieniem do pracy myjki wysokociśnieniowej, dla własnego Państwa bezpieczeństwa i dla bezpieczeństwa osób postronnych, prosimy przeczytać tę instrukcję obsługi. Tę instrukcję należy zachować na przyszłość i przekazać ją ewentualnemu następnemu użytkownikowi, aby zawarte w niej informacje były zawsze do dyspozycji.

Przed rozpoczęciem pracy trzeba się dobrze zapoznać ze wszystkimi elementami sterującymi, szczególnie z funkcjami i czynnościami. Ewentualnie można się skonsultować ze specjalistą. Należy uważnie przeczytać tę instrukcję użytkownika.



-Uwaga! Przy uszkodzeniu albo przecięciu przewodu sieciowego należy natychmiast wyjąć wtyczkę z gniazdka sieciowego.



Urządzenie nie jest przeznaczone do zaopatrywania w wodę do picia.



Klasa ochrony.

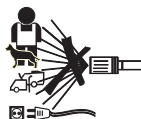

Myjki wysokociśnieniowe mogą być niebezpieczne przy niewłaściwym użytkowaniu. Strumień wody nie może być kierowany na osoby, zwierzęta, na czynne urządzenia elektryczne albo na samo urządzenie.



Urządzeń elektrycznych nie zalicza się do odpadów z gospodarstwa domowego.



Chroń swoje uszy

3. OGÓLNY OPIS

Konkretny wyrób może się nieco różnić od przedstawionego tu wyobrażenia.

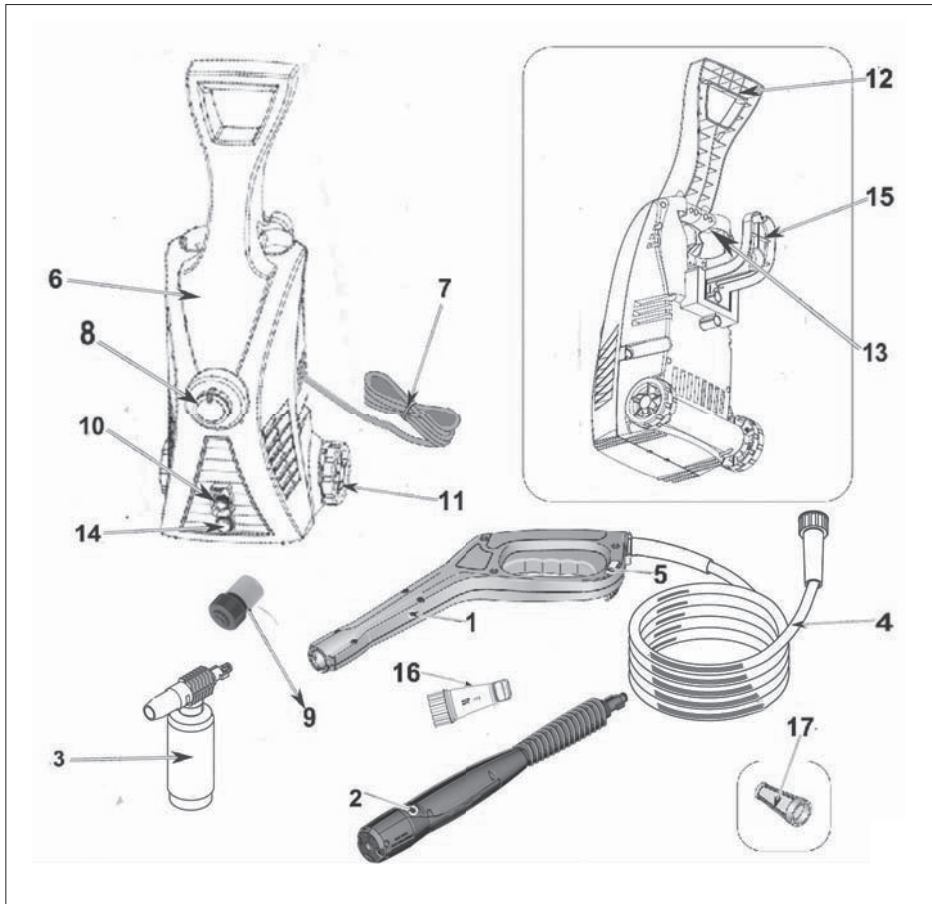

- | | | | |
|---|----------------------------------|----|--|
| 1 | Pistolet p2006 | 10 | Wysokociśnieniowy otwór wylotowy |
| 2 | Nasadka 3 w 1 | 11 | Kółko |
| 3 | Butelka na środek do czyszczenia | 12 | Rękojeść |
| 4 | Wąż wysokociśnieniowy | 13 | Uchwyt do wyposażenia |
| 5 | Zabezpieczenie | 14 | Otwór wlotowy do wody |
| 6 | Silnik i pompa w obudowie | 15 | Miejsce do przechowania przewodu zasilającego |
| 7 | Przewód zasilający | 16 | Filtr wody |
| 8 | Przełącznik WŁĄCZ/WYŁĄCZ | 17 | Siłko filtra wody zasilającej (zamontowane fabrycznie) |
| 9 | Wąż ogrodowy EU | | |

4. ZALECENIA BEZPIECZEŃSTWA

⚠ UWAGA! OSTRZEŻENIE!

Dysze wysokiego ciśnienia mogą być niebezpieczne, jeżeli są nieodpowiednio używane. Dysza nie może być skierowana na osoby, urządzenia elektryczne pod napięciem albo na samą maszynę.

⚠ UWAGA! OSTRZEŻENIE!

Nie korzystamy z tej maszyny w zasięgu osób, jeżeli nie mają one odzieży ochronnej.

⚠ UWAGA! OSTRZEŻENIE!

Nie kierujemy dyszy do sienie albo innych osób w celu oczyszczenia odzieży albo obuwia.

⚠ UWAGA! OSTRZEŻENIE!

Niebezpieczeństwo wybuchu – Nie korzystamy z cieczy palnych.

⚠ UWAGA! OSTRZEŻENIE!

Mijki wysokociśnieniowe nie mogą być używane przez dzieci albo osoby bez przeszkolenia.

⚠ UWAGA! OSTRZEŻENIE!

Wężę wysokociśnieniowe, armatura i złącza są ważne dla bezpieczeństwa maszyny. Stosujemy tylko wężę, armaturę i złącza zalecane przez producenta.

⚠ UWAGA! OSTRZEŻENIE!

Aby było zapewnione bezpieczeństwo maszyny, korzystamy tylko z oryginalnych części zamiennych od producenta albo części zatwierdzonych przez producenta.

⚠ UWAGA! OSTRZEŻENIE!

Maszyna musi być odłączona od źródła zasilania przy czyszczeniu albo konserwacji i przy wymianie części albo przestawianiu do innej funkcji, w przypadku maszyn wyłączanych z sieci przez wyjęcie wtyczki z gniazdka;

⚠ UWAGA! OSTRZEŻENIE!

Nie korzystamy z maszyny, jeżeli przewód zasilający albo ważne części maszyny, na przykład urządzenia bezpieczeństwa, węże wysokiego ciśnienia, urządzenia włączające, są niesprawne.

⚠ UWAGA! OSTRZEŻENIE!

Nieodpowiednie przedłużacze mogą być niebezpieczne. Jeżeli stosuje się przedłużacz, to gniazdko i wtyczka muszą być w wykonaniu wodoszczelnym, a połączenie musi być suche i bez kontaktu z ziemią. Zaleca się, aby to było zrealizowane za pomocą nawijaka do przewodu, który utrzymuje wtyczkę co najmniej 60 mm nad ziemią.

⚠ UWAGA! OSTRZEŻENIE!

Zawsze wyłączamy wyłącznik główny, jeżeli maszyna pozostaje bez dozoru.

- ✿ Wyrób ostrożnie rozpakowujemy i uważamy, aby nie wyrzucić żadnej części materiału z opakowania, zanim nie znajdziemy wszystkich części wyrobu.
- ✿ Ten nie jest przeznaczony dla osób (łącznie z dziećmi) o zmniejszonych możliwościach fizycznych, umysłowych albo mentalnych albo osób z ograniczonym doświadczeniem i wiedzą, jeżeli nie jest nad nimi sprawowany fachowy nadzór albo nie zostały im podane instrukcje dotyczące zastosowania tego wyrobu przez osobę odpowiedzialną za ich bezpieczeństwo.
- ✿ Nigdy nie korzystamy z wyposażenia, które nie było dostarczone z tym wyrobem albo nie jest do niego przeznaczone.
- ✿ W żadnym przypadku nie naprawiamy wyrobu we własnym zakresie i nie dokonujemy w nim żadnych zmian - niebezpieczeństwo porażenia prądem elektrycznym! Wszystkie naprawy i regulacje tego wyrobu powierzamy specjalistycznej firmie /serwisowi. Ingerencja do wyrobu w okresie gwarancyjnym może spowodować utratę uprawnień gwarancyjnych.
- ✿ Nigdy nie korzystamy z wyrobu, jeżeli mamy mokre ręce albo nogi.
- ✿ Wyrób użytkujemy i przechowujemy poza zasięgiem materiałów palnych i lotnych.
- ✿ Wyrobu nie narażamy na ekstremalne temperatury, bezpośrednie światło słoneczne, nadmierną wilgotność i nie umieszczamy go w bardzo zapyłonym środowisku.
- ✿ Wyrobu nie umieszczamy w pobliżu grzejników, otwartego ognia i innych odbiorników albo urządzeń, które są źródłami ciepła.
- ✿ Wyrobu nie stosujemy do innych celów, niż ten, do którego jest przeznaczony.
- ✿ Przed podłączeniem wyrobu do gniazdka sieciowego sprawdzamy, czy napięcie podane na tabliczce znamionowej wyrobu odpowiada napięciu w Państwa gniazdku.
- ✿ Przewodu sieciowego nie układamy w pobliżu gorących powierzchni albo przez ostre przedmioty. Na przewodzie sieciowym nie układamy ciężkich przedmiotów, przewód prowadzimy tak, aby po nim nie chodzić i nie połykać się o niego. Uważamy na to, aby przewód sieciowy nie dotykał do gorącej powierzchni.

- ✿ Jeżeli przewód sieciowy wyrobu jest uszkodzony, to jego wymianę zlecamy do serwisu specjalistycznego albo osobie o niezbędnych kwalifikacjach, aby zapobiec możliwemu zagrożeniu. Wyrób z uszkodzonym przewodem sieciowym albo wtyczką przewodu sieciowego nie może być użytkowany.
- ✿ Wtyczki nie wyciągamy z gniazdka elektrycznego przez pociągnięcie za przewód zasilający.
- ✿ Wyrób nie może być spryskiwany wodą, ani żadną inną cieczą. Do wyrobu nie wlewamy wody, ani innej cieczy. Wyrobu nie zanurzamy do wody, ani do innej cieczy.
- ✿ Wyrób nigdy nie może być użytkowany w pobliżu wanny, umywalki albo innych naczyń napełnionych wodą.
- ✿ Jeżeli wyrób jest niewykorzystywany albo nie będzie użytkowany, wyłączamy go i wyjmujemy wtyczkę z gniazdka elektrycznego. Przed czyszczeniem postępujemy w ten sam sposób.
- ✿ Pracującego wyrobu nigdy nie pozostawiamy bez dozoru.
- ✿ Przed każdym dłuższym odstawieniem czekamy, aż wyrób dobrze wystygnie.
- ✿ Jeżeli wyrób będzie używany w pobliżu dzieci, musimy zachować zwiększoną ostrożność. Wyrób zawsze umieszczamy poza ich zasięgiem. Dzieci powinny być pod dozorem, aby zapewnić, że nie będą się bawić tym wyrobem.
- ✿ Doprowadzenie energii elektrycznej musi być wykonane przez wykwalifikowanego elektrotechnika; zaleca się, aby doprowadzenie energii elektrycznej było wyposażone w wyłącznik różnicowo-prądowy o czułości 30mA/30ms albo w urządzenie kontrolujące obwód uziemienia ochronnego (prosimy poinformować się u swojego instalatora elektryka o możliwości instalacji tych urządzeń).
- ✿ Mocne pociągnięcie za przewód sieciowy może spowodować jego uszkodzenie.
- ✿ Aby zapobiec uszkodzeniom węży, nie nadeptujemy ich i nie przekładamy z użyciem siły. Nie korzystamy z wyrobu z załamanym albo inaczej uszkodzonym węzłem.
- ✿ Nie przejeżdżamy tym wyrobem przez przewód sieciowy.
- ✿ Ten wyrób jest wyposażony w zabezpieczenie termiczne – jeżeli dojdzie do przegrzania silnika albo pompy, zabezpieczenie termiczne wyłączy urządzenie. Jak tylko silnik albo pompa ostygnie, wyrób można będzie ponownie włączyć. Uwaga!!! Aby zapobiec niebezpieczeństwu spowodowanemu przez nagłe przełączenie zabezpieczenia termicznego, wyrób nie może być zasilany przez zewnętrzne urządzenia włączające takie, jak wyłącznik czasowy albo nie może być odłączony do obwodu, którego praca polega na okresowym włączaniu i wyłączaniu.
- ✿ Strumień cieczy o wysokim ciśnieniu może być niebezpieczny w przypadku niewłaściwego użytkowania. Zabrania się kierować ten strumień na inne osoby, siebie samego, zwierzęta, urządzenia elektryczne albo na myjkę wysokociśnieniową.
- ✿ Pistoletu, ani nasadki nigdy nie przykładamy do oczu, ani do uszu.
- ✿ Jeżeli trzeba przedłużyć zasilający przewód sieciowy, musimy zastosować przedłużacz o konstrukcji wodoszczelnej.
- ✿ Producent nie odpowiada za szkody spowodowane niewłaściwym użytkowaniem urządzenia i jego wyposażenia (rany, przypięczenia, oparzenia, pożar, zniszczenie artykułów spożywczych, itp.)

5. ZALECENIA MONTAŻOWE

- ✿ Znajdujemy i wyjmujemy z pudełka wszystkie pojedyncze części.
- ✿ Ustawiamy kółka zgodnie z rysunkiem i wciskamy je na miejsce w obudowie.

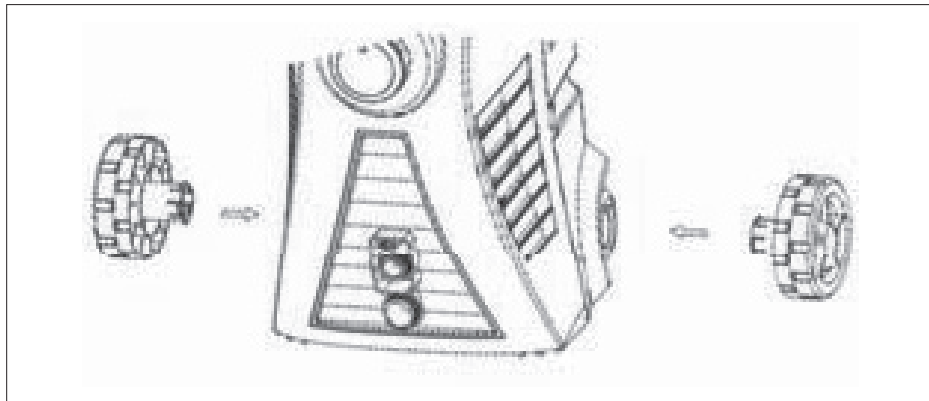

- ✿ Ustawiamy zgodnie z rysunkiem nawijak do przewodu zasilającego i mocujemy go na właściwym miejscu za pomocą śruby. Dokręcamy tę śrubę.

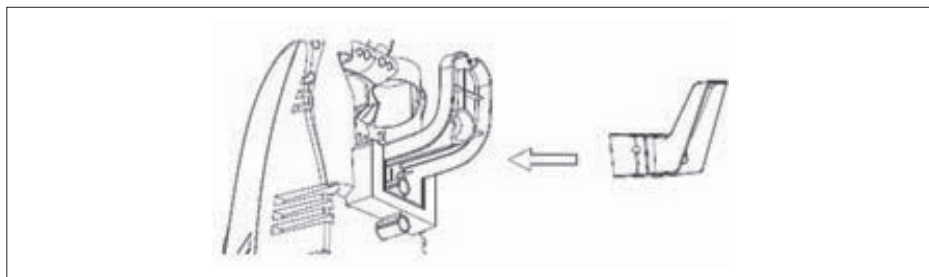

- ✿ Umieszczamy rękojeść zgodnie z rysunkiem i przymocowujemy ją we właściwym miejscu za pomocą śruby. Dokręcamy tę śrubę.

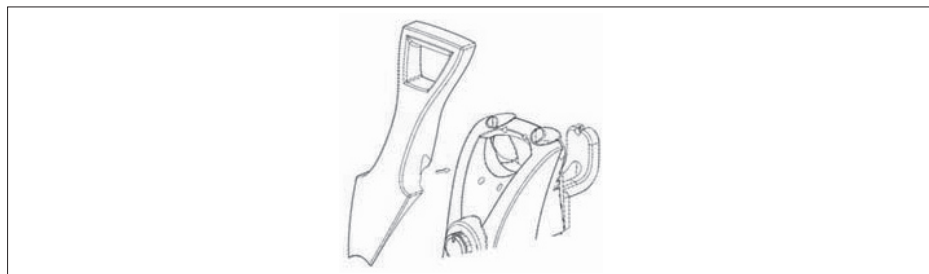

ELEMENTY ROBOCZE MYJKI CIŚNIENIOWEJ JAK KORZYSTAĆ Z NASADKI DO MYCIA 2w1

⚠ UWAGA!

Silny strumień wody z Państwa myjki ciśnieniowej może uszkodzić powierzchnię na przykład drewna, szkła, lakier samochodowy, akcesoria samochodowe i listwy oraz delikatne przedmioty takie, jak na przykład kwiaty i krzewy. Przed myciem sprawdzamy, czy przedmiot, który ma być czyszczony, jest dostatecznie odporny na uszkodzenia silnym strumieniem wody. Przy ustawieniu kąta strumienia wody na 0° powoduje, że cienki strumień jest bardzo agresywny. Kąt strumienia wodnego 20° jest zalecany przy większości czyszczeń, aby nie dopuścić do uszkodzenia czyszczonej powierzchni.

📖 **Uwaga:** Nacisk strumienia wody na czyszczoną powierzchnię zwiększa się przy zbliżaniu nasadki do czyszczonej powierzchni.

Ustawienie z wysokim ciśnieniem jest przeznaczone do mycia i splotkiwania.

Jeżeli chcemy pracować z wysokim ciśnieniem, przyciągamy do tyłu dyszę regulowanej nasadki do mycia.

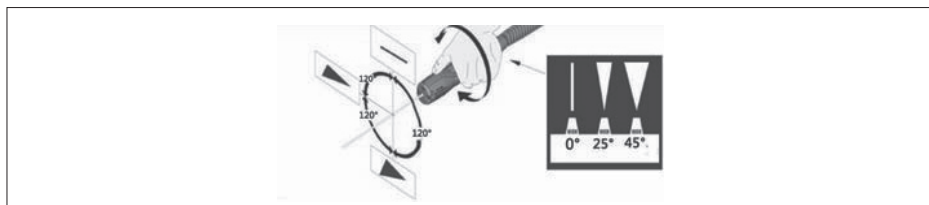

Wykorzystanie butelki ze środkiem do czyszczenia

⚠ UWAGA!

Korzystamy tylko ze środków czyszczących zatwierdzonych do myjki ciśnieniowej. Nie stosujemy środków wybielających, chloru, ani środków zawierających kwasy.

- ✿ Zdejmujemy nasadkę
- ✿ Zdejmujemy z butelki ze środkiem czyszczącym dyszę do mycia i sprawdzamy, czy jest odpowiednio podłączona rurka ssąca.

- ✿ Napełniamy butelkę na środek czyszczący odpowiednim roztworem do czyszczenia i zakładamy z powrotem dyszę do mycia.

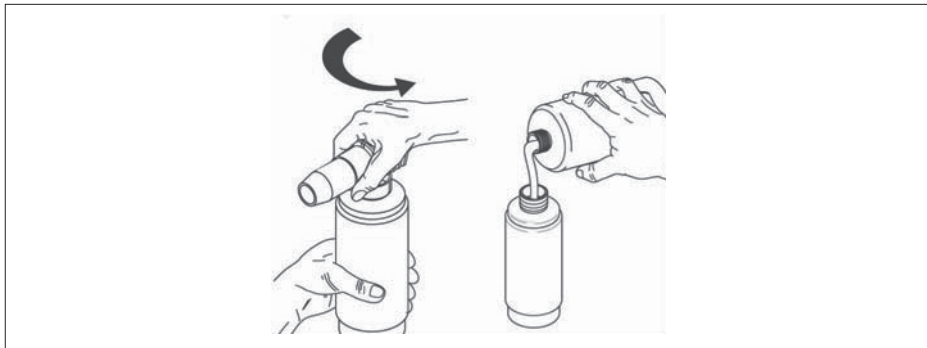

- ✿ Podłączamy butelkę z roztworem myjącym do pistoletu.

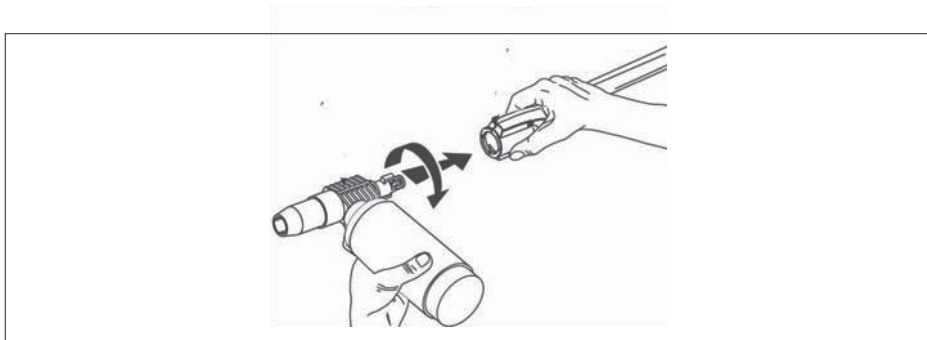

- ✿ Naciskamy spust, a środek czyszczący automatycznie zmiesza się z wodą i będzie wylaływał z dyszy.
- ✿ Po skończeniu pracy z wykorzystaniem butelki ze środkiem czyszczącym, przepłukujemy butelkę i rurkę ssącą czystą wodą.
- ✿ Informacje o sposobach właściwego włączenia i wyłączenia oraz przechowywania urządzenia są podane w części Magazynowanie tej instrukcji.

Techniki mycia

Przy myciu za pomocą myjki ciśnieniowej niektóre czynności związane z myciem wykonuje się samą wodą, ale dla większości prac dobrze jest skorzystać ze środka do czyszczenia. Środek do czyszczenia zapewnia szybsze odklejenie zanieczyszczeń i umożliwia wnikanie wody pod wysokim ciśnieniem do zanieczyszczeń, dzięki czemu ich usuwanie jest o wiele bardziej skuteczne.

Zastosowanie środka czyszczącego

- ⚠ **UWAGA!** Wystrzegamy się prac na powierzchniach gorących albo przy bezpośrednim nasłonecznieniu, aby zminimalizować możliwość uszkodzenia powierzchni lakierowanych środkiem do mycia.
- ⚠ **UWAGA!** Do uszkodzenia powierzchni lakierowanych może dojść wtedy, kiedy środek do mycia będzie zasychać na powierzchni. Zawsze myjemy tylko mały fragment powierzchni i zaraz go spłukujemy.
- ✿ Roztwór aplikuje się na SUCHĄ powierzchnię.
- 📖 **Uwaga:** NIE ZALECA SIĘ WCZEŚNIEJSZEGO ZWILŻANIA POWIERZCHNI, PONIEWAŻ POWODUJE TO ROZCIEŃCZENIE ŚRODKA DO MYCIA I ZMNIEJSZA JEGO SKUTECZNOŚĆ.
- ✿ Przed spłukaniem pozostawiamy na chwilę środek czyszczący na powierzchni, żeby lepiej zadziałał.
- ✿ Spłukujemy czystą wodą pod wysokim ciśnieniem. Na pionowych powierzchniach najpierw spłukujemy z dołu do góry, a potem z góry na dół. Dyszę utrzymujemy w odległości 6-8 cali (15-20 cm) od czyszczonej powierzchni pod kątem 45° i stosujemy raczej płaski strumień wody, niż strumień pełny.
- 📖 **Uwaga:** Dbamy o to, aby przed przejściem na inny środek czyszczący, system wtryskiwania środka czyszczącego został starannie wyczyszczony.

6. URUCHOMIENIE

- ⚠ **UWAGA!** Niebezpieczeństwo obrażeń spowodowanych strumieniem wodnym. Jeżeli pistolet nie jest używany, zawsze włączmy jego zabezpieczenie. W przeciwnym razie może dojść do przypadkowego uruchomienia strumienia wody.
- ⚠ **UWAGA!** Niebezpieczeństwo wypadku. Nie kierujemy wylotowego strumienia wody na siebie, ani na innych.
- ⚠ **UWAGA!** Ryzyko zagrożenia przy pracy. Stajemy na stabilnej powierzchni i trzymamy pistolet / nasadkę do mycia w obu rękach.

- ✿ Podłączamy wąż wysokociśnieniowy do otworu wylotowego z urządzenia. Dbamy o to, aby gwinty zostały dokręcone i aby połączenie było bezpieczne.

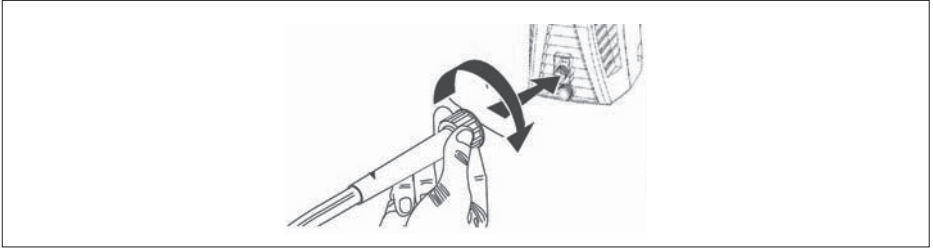

- ✿ Podłączamy wąż ogrodowy do przyłącza na tylnej ścianie urządzenia. Przed podłączeniem wąż ogrodowy przepłukujemy (nie wchodzi on w skład dostawy) wodą, aby wypłukać ewentualne przedmioty obce.

- 📖 **Uwaga:** Jeżeli Państwa źródłem wody jest studnia, to długość węża ogrodowego nie może przekraczać 9 m.

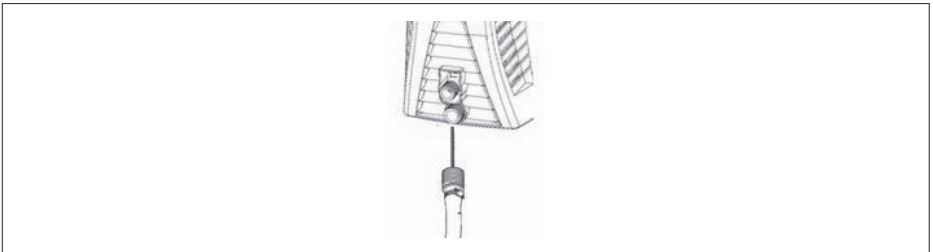

- ✿ Do pistoletu wkładamy nasadkę do mycia wciskając ją z jednoczesnym obrotem o 1/4 obrotu przeciwnie do ruchu wskazówek zegara, aż nie dojdzie do jej zablokowania.

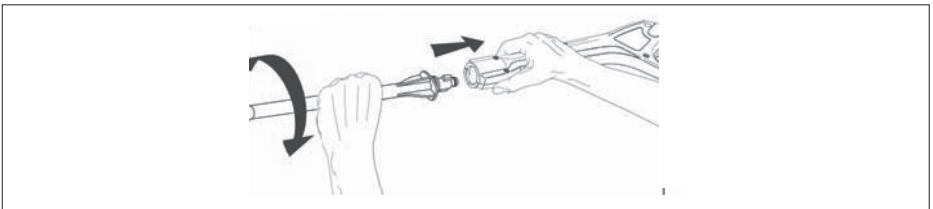

- ⚠ **UWAGA!** Jeżeli nasadka nie jest bezpiecznie zablokowana, może ze względu na wysokie ciśnienie zostać wystrzelona podczas pracy i spowodować wypadek albo szkodę materialną.

- ✿ Włączamy doprowadzenie wody i całkowicie otwieramy zawór zapewniając maksymalny dopływ wody do urządzenia.

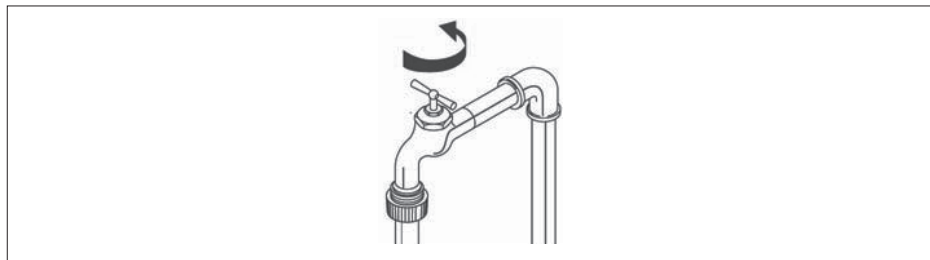

- ✿ Podłączamy urządzenie do właściwego gniazdka elektrycznego.

Uwaga: Źródłem zasilania musi być wydzielony obwód 230 V, 50 Hz z obciążalnością minimum 15 amperów.

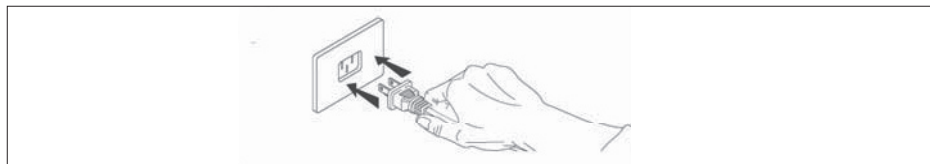

- ✿ Sprawdzamy, czy jest wyłączone zabezpieczenie pistoletu i naciskamy spust tak długo, aż urządzenie nie odpowietrzy się, a z dyszy nie zacznie wypływać równomierny strumień wody pod małym ciśnieniem.

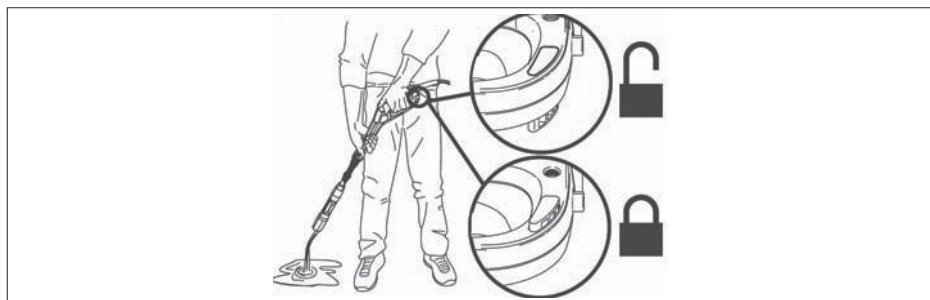

- ✿ Przekręcamy przełącznik w położenie **WŁĄCZ**. Zwracamy uwagę, czy silnik na chwilę włączy się i zaraz zatrzyma.

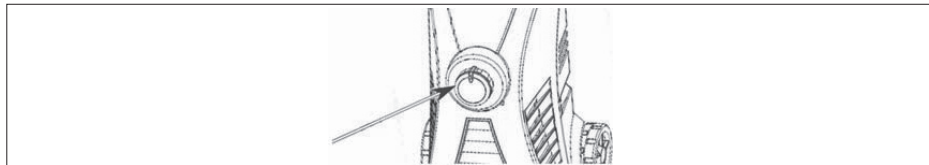

- ✿ Naciskamy wyłącznik do uruchomienia silnika i rozpoczynamy mycie pod ciśnieniem.
- 📖 **Uwaga:** Silnik pracuje tylko wtedy, kiedy jest naciśnięty spust i wypływa strumień wody.

Wyłączenie

Informacje o sposobach poprawnego wyłączenia i składowania urządzenia są podane w części Magazynowanie tej instrukcji.

7. MAGAZYNOWANIE

- ⚠ **UWAGA!** Przed przeniesieniem urządzenia zawsze odłączamy wąż ogrodowy za pomocą złączki do węża ogrodowego.
- ⚠ **UWAGA!** Myjkę ciśnieniową przechowuje się w miejscu, gdzie temperatura nie spada poniżej 40° F (4° C). Pompa tego urządzenia jest w przypadku mrozu podatna na trwałe uszkodzenia. GWARANCJA NIE OBEJMUJE USZKODZEŃ SPOWODOWANYCH MROZEM.

Zalecenia do zakończenia użytkowania i przechowywania w zimie

- ✿ Po zakończeniu korzystania ze środka czyszczącego starannie wypłukujemy rurkę ssącą i dyszę środka do czyszczenia tak, że wkładamy rurkę ssącą do naczynia z czystą wodą i pozwalamy pracować tej dyszy do środka czyszczącego przy maksymalnym przepływie w czasie 30 sekund. To spowoduje wypłukanie wszystkich pozostałości środka czyszczącego z rurki ssącej i z dyszy.
- 📖 **Uwaga:** Jeżeli nie wykonamy starannego oczyszczenia, może dojść do zapchania dyszy środka do czyszczenia i jej unieruchomienia.
- ✿ **WYŁĄCZAMY** urządzenie i naciskamy spust w celu usunięcia ciśnienia pozostającego wewnątrz urządzenia.
- ✿ Zdejmujemy ze urządzenia wąż ogrodowy i wąż wysokociśnieniowy.
- ✿ Zdejmujemy nasadkę z pistoletu.
- ✿ **WŁĄCZAMY** urządzenie i pozwalamy mu pracować przez 5 sekund. (To usunie większość wody, która pozostała w pompie).
- ✿ Odłączamy urządzenie od doprowadzenia prądu elektrycznego.



- ✿ Zwijamy wąż wysokociśnieniowy i przewód zasilający na nawijaku do węża/przewodu zgodnie z rysunkiem.
- ✿ Układamy urządzenie i wyposażenie w suchym i ogrzewanym miejscu. Nie składujemy urządzenia albo wyposażenia w miejscu, w którym temperatura może zmaleć poniżej 40° F (4° C).

8. PRZEWODNIK DO USUWANIA PROBLEMÓW

PROBLEM EKSPLOATACYJNY	MOŻLIWA PRZYCZYNA	ROZWIĄZANIE
Nie jest dozwolony środek czyszczący	Środek czyszczący nie jest zatwierdzony dla danej myjki ciśnieniowej	Korzystamy tylko ze środków czyszczących, odłuszczących, wosków i innych roztworów czyszczących, które są specjalnie przeznaczone do myjki ciśnieniowej. Środki czyszczące w tej kategorii mają na tabliczce wyraźnie podane, że nie są przeznaczone do myjek ciśnieniowych. NIE STOSUJEMY do swojej myjki ciśnieniowej żadnego innego typu roztworu czyszczącego. Nigdy do swojego urządzenia nie stosujemy środków wybielających, z amoniakiem albo z jakimkolwiek kwasem!
	Doszło do odłączenia, zapchania albo skręcenia rurki ssącej	Dbamy, aby rurka ssąca nie była uszkodzona a aby była dobrze podłączona do dyszy środka czyszczącego. Zależnie od potrzeb rurkę odłączamy, czyścimy i znowu podłączamy.
	Dysza środka czyszczącego jest zapchana zanieczyszczeniami	Czyścimy dyszę zgodnie z zaleceniami w rozdziale Dysza w części Konserwacja tej instrukcji.

Proporcja środka czyszczącego i wody		Myjka ciśnieniowa pobiera środek czyszczący maksymalnie w proporcji 10:1 do wody i środka czyszczącego. Większość środków czyszczących do myjki ciśnieniowej ma stężenie w tych granicach tak, że nie trzeba wykonywać skomplikowanej regulacji zaworu pomiarowego dyszy środka czyszczącego. Jeżeli jest wrażenie, że zużywa się za dużo środka czyszczącego w stosunku do potrzeb, można środek czyszczący rozcieńczyć zwykłą wodą z wodociągu.
Doszło do wyłączenia zabezpieczenia albo przepalenia bezpiecznika w skrzynce bezpiecznikowej	Przeciążony obwód elektryczny	Sprawdzamy, czy obwód elektryczny jest przystosowany do 15 amperów albo więcej. Dbamy, aby do tego obwodu nie zostały podłączone żadne inne odbiorniki (osobny obwód).
	Zbyt długi przedłużacz albo za mały przekrój przewodu	Nie polecamy korzystania z przedłużacza do Państwa myjki ciśnieniowej. Jeżeli przedłużacz musi być użyty, sprawdzamy, czy spełnia minimalne wymagania podane w rozdziale Przedłużacz w części Informacje o źródle zasilania i części elektrycznej w tej instrukcji.
	Częściowo zapchana dysza	Oczyścić dyszę zgodnie z zaleceniami z rozdziału Dysza w części Konserwacja tej instrukcji.
Wycieka woda z pistoletu do mycia, nasadki albo węża wysokociśnieniowego	Źle podłączone wyposażenie	Sprawdzamy, czy wszystkie elementy (pistolet, nasadka, wąż wysokociśnieniowy) są poprawnie podłączone zgodnie z zaleceniami podanymi w tej instrukcji.

<p>Małe/niestabilne ciśnienie albo nie dochodzi do zatrzymania silnika przy zwolnieniu spustu pistoletu do myjki</p> <p> Uwaga: Myjka ciśnieniowa NIE DOSTAJE pełnej ilości wody na doprowadzeniu. Urządzenie wymaga pod ciśnieniem przynajmniej 20 psi przy przepływie 20 galonów na minutę.</p>	Zawór wodociągowy nie jest w pełni otwarty	Sprawdzamy, czy jest maksymalnie otwarty zawór na przyłączy wody.
	Wąż ogrodowy jest za długi albo jest skręcony / zagięty	Korzystamy z węża ogrodowego o maksymalnej długości 50 stóp (15,2 m) (woda z miejskiego wodociągu) albo 25 stóp (7,5 m) (woda ze studni). Dbamy, aby wąż ogrodowy był ułożony na płask, nie miał żadnych pętl, i żeby nie uciekała z niego woda. Wąż ogrodowy ewentualnie odwijamy ze szpuli albo z haka. W razie potrzeby wąż wymieniamy.
	Wejściowy filtr wodny jest zapchany	Wymieniamy sitko filtra (O) na doprowadzeniu wody (M) i starannie je czyszcimy. Wymieniamy sitko filtra.
	Za długi przedłużacz albo za mały przekrój przewodu	Nie polecamy korzystania z przedłużacza do Państwa myjki ciśnieniowej. Jeżeli przedłużacz musi być użyty, sprawdzamy, czy spełnia minimalne wymagania podane w rozdziale Przedłużacz w części Informacje o źródle zasilania i części elektrycznej w tej instrukcji.
Z dyszy nie wylatuje woda	Dysza jest zapchana	Czyszcimy dyszę zgodnie z zaleceniami podanymi w rozdziale Dysza w części Konserwacja tej instrukcji.
	Wejściowy filtr wodny jest zapchany	Wymieniamy sitko filtra (O) na doprowadzeniu wody (M) i starannie je czyszcimy. Wymieniamy sitko filtra.
	Pętla na wężu ogrodowym albo wąż jest poplątany na szpuli nawijaka	Korzystamy z węża ogrodowego o maksymalnej długości 50 stóp (15,2 m) (woda z miejskiego wodociągu) albo 25 stóp (7,5 m) (woda ze studni). Dbamy, aby wąż ogrodowy był ułożony na płask, nie miał żadnych pętli, i żeby nie uciekała z niego woda. Wąż ogrodowy ewentualnie odwijamy ze szpuli albo z haka. W razie potrzeby wąż wymieniamy.

<p>NIE MOŻNA nacisnąć spustu pistoletu do myjki</p>	<p>Jest włączone zabezpieczenie pistoletu</p>	<p>Zwalniamy zabezpieczenie zgodnie z zaleceniami zawartymi w rozdziale Uruchomienie w części Obsługa tej instrukcji.</p>
<p>Urządzenia nie można włączyć  Uwaga: Urządzenie włącza się i pracuje tylko wtedy, jeżeli jest naciśnięty spust i wypływa woda!</p>	<p>Urządzenie nie jest WŁĄCZONE</p>	<p>Sprawdzamy, czy wyłącznik WŁĄCZ/ WYŁĄCZ jest na pewno w położeniu WŁĄCZ.</p>
<p>Podczas normalnej pracy dochodzi do zatrzymania silnika  Uwaga: Następuje wyłączenie termicznego zabezpieczenia silnika, ponieważ silnik został przegrzany</p> <p>Wyłączamy silnik na 20 minut, aby ostygł, a w tym czasie automatycznie zresetuje się jego zabezpieczenie</p>	<p>Za długi przedłużacz albo za mały przekrój przewodu</p>	<p>Nie polecamy korzystania z przedłużacza do Państwa myjki ciśnieniowej. Jeżeli przedłużacz musi być użyty, sprawdzamy, czy spełnia minimalne wymagania podane w rozdziale Przedłużacz w części Informacje o źródle zasilania i części elektrycznej w tej instrukcji.</p>
<p>Wyłączamy silnik na 20 minut, aby ostygł, a w tym czasie automatycznie zresetuje się jego zabezpieczenie</p>	<p>Wadliwy pistolet do mycia</p>	<p>Czyścimy dyszę zgodnie z zaleceniami podanymi w rozdziale Dysza w części Konserwacja tej instrukcji.</p>

<p>Podłączanie i odłączanie nasadki do mycia</p> <p> Uwaga: Ze względu na wysokie ciśnienie generowane przez Państwa myjkę ciśnieniową nasadka musi szczelnie przylegać do pistoletu. Podczas zwykłej pracy może być trudno założyć nasadkę albo ją zdjąć, a ta czynność może wymagać zastosowania znacznej siły.</p>		<p>Jeżeli chcemy założyć nasadkę – wciskamy nasadkę równomiernie w dół (w kierunku spustu) i obracamy ją przy tym o 90° w kierunku przeciwnym do ruchu wskazówek zegara. Może pomóc, jeżeli pistolet ułożymy na płaskiej powierzchni tak, aby nasadka była zwrócona do góry. Dwa języczki na końcu nasadki muszą być całkowicie wsunięte do pistoletu, zanim dojdzie do obrócenia nasadki i jej zablokowania. Jeżeli to nie pomaga, wyjmujemy z końca nasadki bagnetowy pierścień typu „O” i zakładamy nasadkę na pistolet bez tego pierścienia. Jeżeli nasadkę można założyć na pistolet bez pierścienia typu „O”, to ten pierścień trzeba wymienić.</p>
		<p>Jeżeli chcemy zdjąć nasadkę – wypuszczamy z pistoletu / węży całe pozostałe ciśnienie tak, że urządzenie WYŁĄCZAMY i naciskamy spust pistoletu. Wciskamy nasadkę równomiernie w dół (w kierunku spustu) i obracamy ją przy tym o 90° w kierunku ruchu wskazówek zegara. Może pomóc, jeżeli pistolet ułożymy na płaskiej powierzchni tak, aby nasadka była zwrócona do góry.</p>

9. DANE TECHNICZNE

Napięcie znamionowe	230 V
Częstotliwość znamionowa	50 Hz
Moc znamionowa	1500 W
Ciśnienie znamionowe	8 MPa
Maksymalne ciśnienie	12 Mpa
Przepływ znamionowy	5,7 L/ min.
Maksymalny przepływ	8 L/ min.
Maks. temperatura wody zasilającej	40°C
Długość węża	5 m
Zasięg roboczy	10 m
Stopień ochrony	II.
Długość przewodu sieciowego	5 m
Wymiary (szerokość x głębokość x wysokość)	285 x 360 x 740 mm
Ciężar bez wyposażenia	7,6 kg
Ciężar z wyposażeniem	8,9 kg
Maksymalne wejściowe ciśnienie wody w paskalach	0,68 MPa
Minimalne wejściowe ciśnienie wody w paskalach, jeżeli jest konieczne do poprawnego działania urządzenia	0,05 MPa
Poziom ciśnienia akustycznego (Lpa)	92 dB
Poziom mierzonej mocy akustycznej (Lwa)	96 dB

To urządzenie jest przystosowane do pracy w sieci prądu elektrycznego o impedancji pętli zwarcia Z_{maks} w miejscu podłączenia (przyłtęcze domowe) co najwyżej $0,277 \Omega$. Użytkownik musi zapewnić, aby urządzenie było użytkowane i podłączane tylko do sieci elektrycznej, która spełnia ten warunek. Jeżeli to konieczne, o impedancję pętli zwarcia można zapytać w lokalnym zakładzie energetycznym.

Zmiana tekstu i parametrów technicznych zastrzeżona.

Podręcznik użytkownika w odpowiedniej mutacji językowej.

10. DEKLARACJA ZGODNOŚCI

Wyrób / marka: Myjka wysokociśnieniowa / FIELDMANN

Typ / Model: FDW 2002E 230V50Hz/1500W

Wyrób jest zgodny z niżej wymienionymi przepisami:

- ☼ Wyrób jest zgodny z niżej wymienionymi przepisami:
- ☼ Dyrektywą Parlamentu Europejskiego i Rady 2006/95/ES z dnia 12 grudnia 2006
- ☼ o zharmonizowaniu przepisów prawnych krajów członkowskich dotyczących urządzeń elektrycznych przeznaczonych do pracy w określonych przedziałach napięć.
- ☼ Dyrektywą Parlamentu Europejskiego i Rady 2004/108/ES z dnia 15 grudnia 2004
- ☼ o zbliżaniu przepisów prawnych krajów członkowskich dotyczących kompatybilności elektromagnetycznej i o unieważnieniu dyrektywy 89/336/EHS.
- ☼ Dyrektywą Parlamentu Europejskiego i Rady 2006/42/ES z dnia 17 maja 2006
- ☼ o urządzeniach maszynowych i o zmianie dyrektywy 95/16/ES.
- ☼ Dyrektywą Parlamentu Europejskiego i Rady 2002/95/ES z dnia 27 stycznia 2003
- ☼ o ograniczeniu stosowania niektórych substancji niebezpiecznych w urządzeniach elektrycznych i elektronicznych.
- ☼ Dyrektywą Parlamentu Europejskiego i Rady 2005/88/ES

i normami:

EN 60335-2-79:2009
 EN 60335-1:2002+A11:2004+A1:2004+A12:2006+A2:2006+A13:2008+A14:2010+A15:2011
 EN 62233:2008
 ZEK 01.2-08/12.08
 EN 55014-1:2006+A1:2009+A2:2011
 EN 55014-2:1997+A1:2001+A2:2008
 EN 61000-3-2:2006+A1:2009+A2:2009
 EN 61000-3-3:2008

Oznaczenie CE: 14

Spółka FAST ČR, a.s. jest upoważniona do reprezentowania i negocjowania w imieniu producenta.

Producent:

FAST ČR, a.s.
 Černokostelecká 2111, 100 00 Praha 10
 NIP: CZ26726548

W Pradze, 17.7.2014

Nazwisko: Zdeněk Pech

Prezes Zarządu Podpis i pieczęćka:

11. LIKWIDACJA

ZALECENIA I INFORMACJE O POSTĘPOWANIU Z ZUŻYTYM OPAKOWANIEM.

Zużyty materiał z opakowania przekazuje się na gminne wysypisko odpadów.

LIKWIDACJA ZUŻYTYCH URZĄDZEŃ ELEKTRYCZNYCH I ELEKTRONICZNYCH



Ten symbol na produktach albo w dokumentach przewodnich oznacza, że zużyte wyroby elektryczne i elektroniczne nie mogą być dodawane do zwykłych odpadów komunalnych. W celu właściwej likwidacji, odzysku i recyklingu trzeba je przekazywać w ustalone zbiorcze miejsca. Alternatywnie w niektórych krajach Unii Europejskiej albo w innych krajach europejskich można zwrócić takie wyroby lokalnemu sprzedawcy przy zakupie nowego, ekwiwalentnego produktu. Właściwa likwidacja tego produktu pomoże zachować cenne źródła naturalne i pomaga w zapobieganiu negatywnym wpływom na środowisko naturalne i zdrowie ludzi, które mogłaby spowodować niewłaściwa likwidacja odpadów. Szczegółowych informacji udziela Urząd gminy albo najbliższe wysypisko odpadów. Przy niewłaściwej likwidacji tego rodzaju odpadu, zgodnie z przepisami krajowymi, może dojść do nałożenia mandatu karnego.

Dotyczy podmiotów gospodarczych w Unii Europejskiej

Jeżeli trzeba zlikwidować urządzenia elektryczne i elektroniczne, to niezbędne informacje należy uzyskać od swojego sprzedawcy albo dostawcy.

Likwidacja w innych krajach poza Unią Europejską

Ten symbol obowiązuje w Unii Europejskiej. Jeżeli chcemy ten wyrób zlikwidować, to niezbędne informacje o właściwym sposobie likwidacji otrzymujemy od urzędów lokalnych albo od swojego sprzedawcy.



Ten wyrób spełnia wszystkie podstawowe wymagania dyrektyw UE, które go dotyczą.

Zmiany w tekście, designie i specyfikacji technicznej mogą nastąpić bez wcześniejszego uprzedzenia i zastrzegamy sobie prawo do ich wprowadzania.

Hochdruckreiniger

BEDIENUNGSANLEITUNG

INHALTSVERZEICHNIS

1. ALLGEMEINE SICHERHEITSVORSCHRIFTEN	116
Wichtige Sicherheitshinweise	
Verpackung	
Gebrauchsanweisung	
2. SYMBOLE	117
3. ALLGEMEINE BESCHREIBUNG	119
4. SICHERHEITSHINWEISE	120
5. HINWEISE FÜR DIE MONTAGE	123
6. START	127
7. LAGERUNG	130
8. HANDBUCH ZUR PROBLEMBESEITIGUNG	131
9. TECHNISCHE SPEZIFIKATION	135
10. ÜBEREINSTIMMUNGSERKLÄRUNG	136
11. ENTSORGUNG	137
GARANTIESCHEIN, GARANTIEBEDINGUNGEN	296 - 301

1. ALLGEMEINE SICHERHEITSVORSCHRIFTEN

Wichtige Sicherheitshinweise

- ✿ Packen Sie das Produkt sorgfältig aus und beachten Sie, dass Sie keinen Teil des Verpackungsmaterials auswerfen, ehe Sie alle Produktbestandteile finden.
- ✿ Lagern Sie das Produkt auf einer trockenen Stelle außer Reichweite der Kinder.
- ✿ Lesen Sie alle Hinweise und Anmerkungen. Vernachlässigung der Einhaltung von Warnhinweisen kann Stromschlag, Brand und/oder schwere Verletzungen zur Folge haben.

Verpackung

Das Produkt befindet sich in der Verpackung, welche die Transportbeschädigung verhindert. Diese Verpackung ist Rohstoff und kann daher zur Wiederverwertung abgegeben werden.

Wir empfehlen mindestens während der Garantiezeit die Originalverpackung einschließlich der Innenverpackung, des Kassenzettels und Garantiescheins zu verwahren. Wenn Sie das Gerät transportieren, verpacken Sie es in den originalen Herstellerkarton, so können Sie das Produkt beim eventuellen Transport maximal schützen (z. B. beim Umzug oder bei Absendung zu einer Servicestelle).

Gebrauchsanweisung

Ehe Sie mit der Maschine zu arbeiten beginnen, lesen Sie folgende Sicherheitsvorschriften und Gebrauchsanweisungen durch. Machen Sie sich mit den Bedienelementen und mit dem richtigen Anlagegebrauch vertraut. Verwahren Sie sorgfältig die Anleitung zwecks späteren Gebrauchs. Wir empfehlen die Originalverpackung inkl. des inneren Verpackungsmaterials, den Belegzettel und den Garantieschein wenigstens während der Garantiezeit aufzubewahren. Im Falle des Transports verpacken Sie die Maschine in den originalen Herstellerkarton, so können Sie für maximalen Produktschutz bei evtl. Transport sorgen (z. B. beim Umzug oder Absendung zu einer Servicestelle).

- 📖 **Anmerkung:** Bei Übergabe der Maschine anderen Personen ist auch die Bedienungsanleitung zu übergeben. Die Einhaltung der beigelegten Bedienungsanleitung ist eine Voraussetzung des ordnungsgemäßen Maschinengebrauchs. Die Bedienungsanleitung beinhaltet auch Hinweise für die Bedienungspersonen, Wartung und Reparatur.

Der Hersteller übernimmt keine Verantwortung für die Unfälle oder Schäden infolge Nichteinhaltung dieser Anleitung.

2. SYMBOLE



Vor der ersten Inbetriebnahme lesen Sie zur eigenen Sicherheit und zur Sicherheit der Anderen diese Bedienungsanleitung aufmerksam durch, bevor Sie den Hochdruckreiniger verwenden. Bewahren Sie dieses Handbuch an einem sicheren Ort und leiten sie es an die nächsten Anwender, damit diese Informationen jederzeit verfügbar sind.

Bevor Sie mit der Arbeit beginnen, machen Sie sich mit allen Bedienelementen vertraut, insbesondere mit den Funktionen und Tätigkeiten. Bei Bedarf informieren Sie sich bei Spezialisten. Lesen Sie dieses Benutzerhandbuch aufmerksam durch.



Achtung! Bei Beschädigung oder Durchreißen des Netzkabels ziehen Sie den Stecker sofort aus der Steckdose heraus.



Das Gerät ist nicht zum Anschluss an die Trinkwasserversorgungsanlage vorgesehen.



Schutzklasse

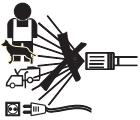

Die Hochdruckreiniger können gefährlich sein, wenn sie unsachgemäß eingesetzt werden. Der Wasserstrom darf nicht gegen Personen, Tiere, gegen aktive elektrische Ausrüstung oder gegen die eigene Anlage gerichtet werden.



Elektrische Geräte gehören nicht in Hausmüll.



Schützen Sie Ihre Ohren

3. ALLGEMEINE BESCHREIBUNG

Das Finalprodukt kann von dem abgebildeten Produkt abweichen.

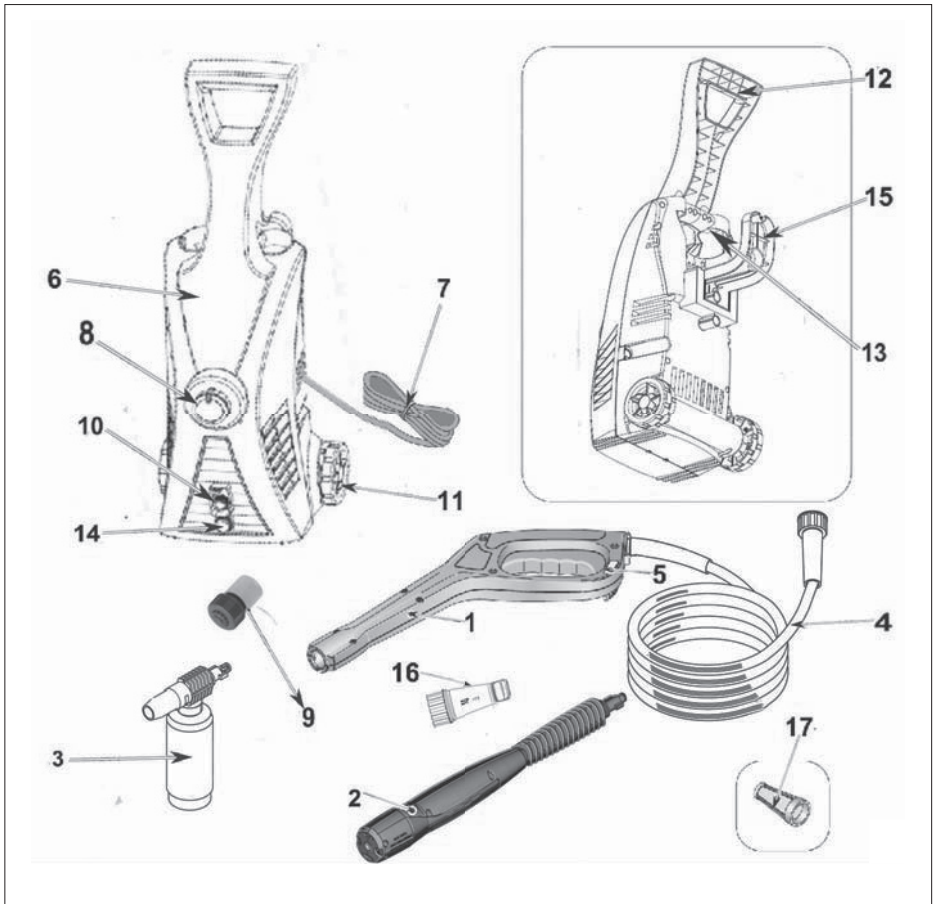

- | | | | |
|---|---|----|--|
| 1 | Pistole p2006 | 10 | Hochdruck-Auslassöffnung |
| 2 | Verlängerungsstück 3 in 1 | 11 | Rad |
| 3 | Flasche mit der Seife | 12 | Handgriff |
| 4 | Hochdruckschlauch | 13 | Handgriff des Zubehörs |
| 5 | Sicherung | 14 | Wassereinlassöffnung |
| 6 | Motor und Pumpe im Gehäuse | 15 | Ablageort des Versorgungskabels |
| 7 | Versorgungskabel | 16 | Wasserfilter |
| 8 | Schalter EINGESCHALTET /
AUSGESCHALTET | 17 | Filtersieb für Wasserzuleitung (Montage vom
Hersteller) |
| 9 | Gartenschlauch EU | | |

4. SICHERHEITSHINWEISE

⚠ ACHTUNG! WARNUNG

Die Hochdruckdüsen können gefährlich sein, wenn sie unsachgemäß eingesetzt werden.

Die Düse darf nicht gegen Personen, gegen elektrische Anlagen unter Strom oder gegen die eigene Maschine gerichtet werden.

⚠ ACHTUNG! WARNUNG

Verwenden Sie die Maschine nicht in der Reichweite der Personen, falls sie keine Schutzkleidung haben.

⚠ ACHTUNG! WARNUNG

Wenn Sie Kleidung oder Schuhe putzen, richten Sie die Düse nicht gegen sich selbst oder gegen andere Personen.

⚠ ACHTUNG! WARNUNG

Explosionsgefahr – Verwenden Sie keine brennbaren Flüssigkeiten.

⚠ ACHTUNG! WARNUNG

Die Hochdruckreiniger dürfen von Kindern oder von nicht eingewiesenen Personen bedient werden.

⚠ ACHTUNG! WARNUNG

Hochdruckschläuche, Armaturen und Verbindungsstücke sind für die Maschinensicherheit sehr wichtig. Verwenden Sie nur die vom Hersteller empfohlenen Schläuche, Armaturen und Verbindungsstücke.

⚠ ACHTUNG! WARNUNG

Um die Maschinensicherheit sicher zu stellen, sind nur Originalersatzteile vom Hersteller, oder die von ihm genehmigten Teile zu verwenden.

⚠ ACHTUNG! WARNUNG

Die Maschine muss bei Reinigung oder Wartung sowie beim Teilewechsel oder bei Umstellung auf eine andere Funktion von der Speisung abgeschaltet werden, bei den an Stromnetz angeschalteten Maschinen ist der Stecker aus der Steckdose auszuziehen;

⚠ ACHTUNG! WARNUNG

Verwenden Sie die Maschine nicht, wenn das Netzkabel oder wichtige Maschinenteile, wie Sicherheitsausrüstung, Hochdruckschläuche, Auslösevorrichtung beschädigt sind.

⚠ ACHTUNG! WARNUNG

Unzureichende Verlängerungskabel können gefährlich sein. Bei Verwendung eines Verlängerungskabels müssen Stecker und Steckdosen wasserdicht sein und die Leitungen müssen trocken und frei vom Kontakt mit dem Boden gehalten werden. Es wird empfohlen, dass dieses mit einer Haspel der Zuleitung erfolgt, die die Steckdose mindestens 60 mm über dem Boden hält.

⚠ ACHTUNG! WARNUNG

Der Hauptschalter ist immer auszuschalten, wenn die Maschine ohne Aufsicht bleibt.

- ✿ Packen Sie das Produkt sorgfältig aus und beachten Sie, dass Sie keinen Teil des Verpackungsmaterials auswerfen, bis Sie alle Produktbestandteile finden.
- ✿ Dieses Produkt ist nicht für Personen (einschließlich Kinder) mit eingeschränkten physischen, sensorischen oder geistigen Fähigkeiten oder für Personen mit beschränkten Erfahrungen und Kenntnissen bestimmt, es sei denn sie stehen unter angemessener Aufsicht oder sie werden über Nutzung dieses Geräts durch eine für ihre Sicherheit zuständige Person ausführlich eingewiesen.
- ✿ Verwenden Sie niemals das mit diesem Produkt nicht zugelieferte Zubehör, oder das Zubehör, das für dieses Produkt nicht bestimmt ist.
- ✿ Reparieren Sie auf keinen Fall das Produkt selbst und nehmen Sie auf dem Produkt keine Änderungen vor - Stromschlaggefahr! Alle Reparaturen und Einstellungen dieses Produkts überlassen Sie einer Fachfirma/einem Service. Mit dem Eingriff in das Produkt während der Garantiezeit setzen Sie sich der Gefahr aus, dass die Garantieleistung erlischt.
- ✿ Verwenden Sie das Produkt nie, wenn Sie nasse Hände oder Füße haben.
- ✿ Verwenden und lagern Sie das Produkt außer Reichweite der brennbaren und flüchtigen Stoffe.
- ✿ Halten Sie das Produkt weg von extremen Temperaturen, direkter Sonneneinstrahlung, übermäßiger Feuchtigkeit, und legen Sie es nicht in staubige Umgebung.
- ✿ Platzieren Sie das Produkt nicht in der Nähe von Heizkörpern, offenem Feuer oder anderen Geräten oder Geräten, die Wärmequellen darstellen.
- ✿ Verwenden Sie das Produkt nur zum vorgesehenen Zweck.
- ✿ Bevor Sie das Produkt an die Steckdose anschließen, überzeugen Sie sich, ob die auf dem Schild angegebene Spannung mit der Spannung in Ihrer Steckdose kompatibel ist.

- ☼ Positionieren Sie das Netzkabel nicht in die Nähe von heißen Flächen und führen Sie es nicht über scharfe Gegenstände. Legen Sie auf das Netzkabel keine schweren Gegenstände, platzieren Sie das Kabel so, dass darauf nicht getreten ist und dass man darüber nicht stolpert. Achten Sie darauf, dass das Netzkabel heiße Oberflächen nicht berührt.
- ☼ Wenn das Netzkabel des Produkts beschädigt ist, überlassen Sie den Kabelwechsel einem autorisierten Service oder einer Fachperson, um Entstehung von Gefahrensituationen zu vermeiden. Es ist verboten ein Produkt mit beschädigtem Netzkabel oder Stecker zu verwenden.
- ☼ Ziehen Sie den Stecker aus der elektrischen Steckdose niemals an dem Netzkabel aus.
- ☼ Bespritzen Sie das Produkt weder mit Wasser noch mit einer anderen Flüssigkeit. Gießen Sie in das Produkt weder Wasser noch andere Flüssigkeiten ein.
- ☼ Setzen Sie das Produkt niemals in der Nähe der Badewanne, des Waschbeckens oder anderen Behälter mit Wasser ein.
- ☼ Wenn Sie das Produkt nicht gerade nutzen oder nicht nutzen werden, schalten Sie es aus und ziehen Sie den Stecker aus der Steckdose aus. Bei der Reinigung gehen Sie identisch vor.
- ☼ Lassen Sie das laufende Produkt niemals ohne Aufsicht.
- ☼ Vor jeder Lagerung lassen Sie das Produkt ganz abkühlen.
- ☼ Wenn das Produkt in der Nähe der Kinder eingesetzt wird, seien Sie besonders vorsichtig. Positionieren Sie das Produkt immer außer Reichweite der Kinder. Die Kinder sollten unter Aufsicht sein, um sicher zu stellen, dass sie mit dem Produkt nicht spielen.
- ☼ Die Stromversorgung muss von einer Elektrofachkraft durchgeführt werden, es wird empfohlen, die Stromversorgung entweder mit einem Fehlerstromschutzschalter mit einer Auslösefunktion 30mA/30ms oder mit einer Warneinrichtung des Erdungskreises auszustatten (fragen Sie Ihren Elektriker nach den Installationsoptionen).
- ☼ Starkes Ziehen am Netzkabel kann zu seiner Beschädigung führen.
- ☼ Um Schäden am Schlauch zu vermeiden, treten Sie darauf nicht und biegen Sie ihn nicht unter Druck. Verwenden Sie kein Produkt mit defektem oder anderweitig beschädigtem Schlauch.
- ☼ Fahren Sie über das Netzkabel mit dem Produkt nicht.
- ☼ Dieses Produkt ist mit Thermosicherung ausgestattet – wenn sich der Motor oder die Pumpen überhitzen, schaltet die Thermosicherung das Gerät aus. Nachdem sich der Motor oder die Pumpe abkühlt, kann das Produkt wieder gestartet werden. Hinweis!!! Um die Gefahr durch eine plötzliche Wiedereinstellung der Thermosicherung zu vermeiden, darf dieses Gerät nicht durch eine externe Schaltvorrichtung (Zeitgeber) gespeist werden, oder es darf nicht an einem Schaltkreis angeschlossen werden, der regelmäßig ein- und ausgeschaltet wird.
- ☼ Der Hochdruckstrom kann bei unsachgemäßer Verwendung gefährlich sein. Es ist verboten den Strom gegen andere Personen, gegen sich selbst, gegen Tiere, elektrische Anlagen oder Hochdruckreiniger zu richten.
- ☼ Legen Sie weder die Pistole noch das Verlängerungsstück niemals auf Augen oder Ohren.

- ✿ Wenn es erforderlich ist das Verlängerungskabel zur Netzzuleitung einzusetzen, muss dieses Kabel eine wasserdichte Konstruktion haben.
- ✿ Der Hersteller haftet nicht für Schäden, die durch unsachgemäßen Gebrauch des Gerätes und dessen Zubehörs verursacht werden (Verletzungen, Verbrennungen, Verbrühungen, Feuer, Verderb von Lebensmitteln, etc.).

5. HINWEISE FÜR DIE MONTAGE

- ✿ Finden Sie und nehmen Sie alle Einzelteile aus dem Karton heraus.
- ✿ Positionieren Sie die Räder gemäß dieser Abbildung und drücken Sie sie in die jeweilige Stelle.

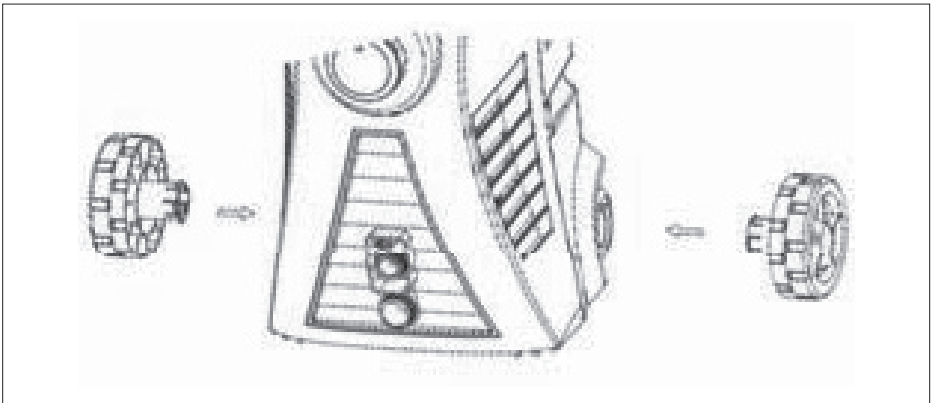

- ✿ Positionieren Sie die Versorgungskabelhaspel gemäß der Abbildung und befestigen Sie sie mit der Schraube. Ziehen Sie die Schraube zu.

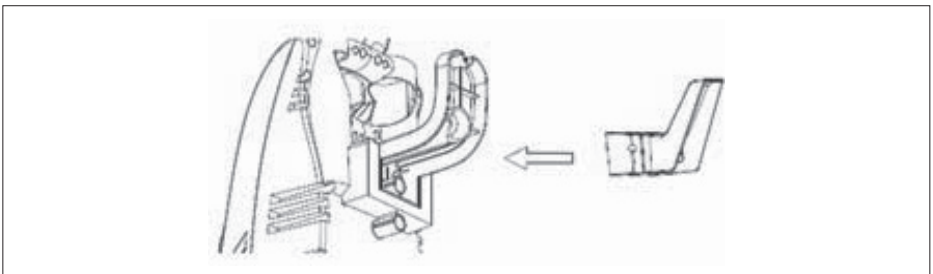

- ☛ Positionieren Sie den Handgriff gemäß der Abbildung und befestigen Sie sie mit der Schraube. Ziehen Sie die Schraube zu.

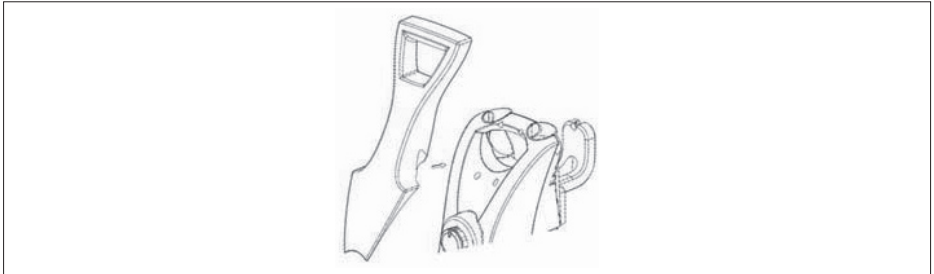

BETRIEBSELEMENTE DER HOCHDRUCKWASCHANLAGE VERWENDUNG DES VARIABLEN SPRITZVERLÄNGERUNGSSTÜCKS

⚠ **ACHTUNG!** WARNUNG

Kräftiger Wasserstrahl aus Ihrer Hochdruckwaschanlage kann die Oberflächen wie z. B. Holz, Glas, Autolack, Autozubehör und Leisten sowie empfindliche Gegenstände, wie z. B. Blumen und Sträucher beschädigen. Überzeugen Sie sich vor dem Spritzen, ob der zur Reinigung bestimmte Gegenstand gegen Beschädigung mit dem Wasserstrahl ausreichend beständig ist. Die Einstellung des Wasserstrahls auf 0° des Fadenstroms ist sehr aggressiv. Es wird empfohlen den Winkel des Wasserstrahls auf 20° bei den meisten Reinigungsarbeiten einzustellen, um die gereinigte Oberfläche nicht zu beschädigen.

📖 **Anmerkung:** Der Wasserstrahldruck auf die Oberfläche erhöht sich mit der Annäherung des Verlängerungsstücks an die Oberfläche.

Die Einstellung mit großem Druck eignet sich zum Waschen und Spülen. Wenn Sie mit hohem Druck arbeiten wollen, ziehen Sie die Düse des variablen Spritzverlängerungsstücks zurück.

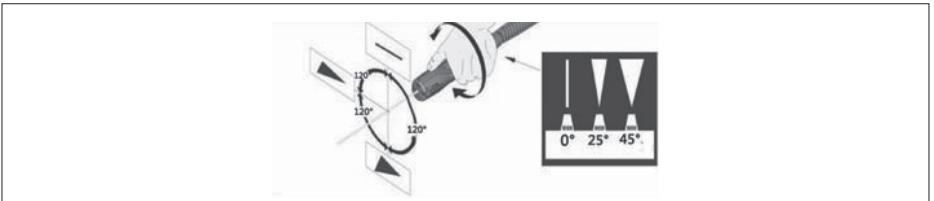

Einsatz der flasche mit reinigungsmittel

⚠ **ACHTUNG!** WARNUNG

Setzen Sie nur die für Druckwaschanlagen zugelassenen Reinigungsmittel ein. Verwenden Sie keine Bleichmittel, kein Chlor oder Reinigungsmittel mit Säure-Inhalt.

- ✿ Nehmen Sie das Verlängerungsstück ab
- ✿ Nehmen Sie aus der Flasche mit dem Reinigungsmittel die Seifendüse ab und überzeugen Sie sich, dass das Saugrohr richtig angeschlossen ist.
- ✿ Füllen Sie die Flasche mit dem Reinigungsmittel mit entsprechender Lösung ein und setzen Sie die Seifendüse zurück auf.

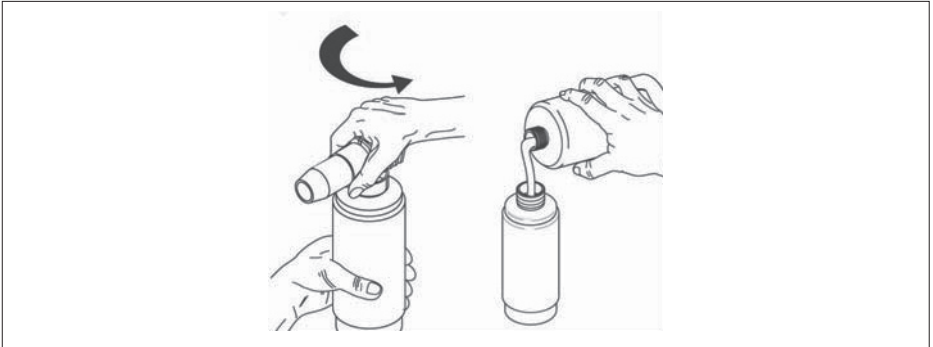

- ✿ Schließen Sie die Flasche mit dem Reinigungsmittel an die Pistole an.

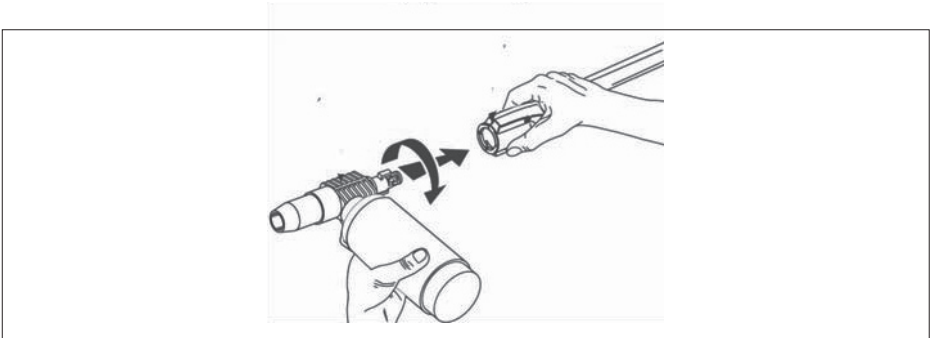

- ✿ Drücken Sie den Auslöser und das Reinigungsmittel vermischt sich automatisch mit Wasser und wird aus der Düse ausgelassen.
- ✿ Nachdem Sie die Arbeit mit der Flasche mit dem Reinigungsmittel beenden, spülen Sie die Flasche und das Saugrohr mit sauberem Wasser durch.
- ✿ Informationen über die Verfahren zur richtigen Ausschaltung und Ablage der Anlage entnehmen Sie dem Teil Lagerung dieser Anleitung.

Waschtechniken

Beim Waschvorgang mit der Druckwaschanlage können einige Waschoperationen nur mit Wasser erfolgen, aber bei den meisten Waschoperationen werden Reinigungsmittel empfohlen. Das Reinigungsmittel garantiert schnelles Abweichen der Unreinigkeiten und ermöglicht, dass das Hochdruckwasser in die Unreinigkeiten durchdringt und entfernt sie viel wirksamer.

Verwendung des Reinigungsmittels

⚠ ACHTUNG! Vermeiden Sie Arbeiten an heißen Oberflächen oder bei direkter Sonneneinstrahlung, um mögliche Schäden durch Seife auf lackierten Oberflächen zu minimieren.

⚠ ACHTUNG! Die lackierten Oberflächen können auch dann beschädigt werden, wenn Sie die Seife auf der Oberfläche trocknen lassen. Waschen Sie immer nur einen kleinen Oberflächenteil und spülen Sie ihn sofort ab.

✿ Tragen Sie die Lösung auf TROCKENE Oberfläche auf.

📖 Anmerkung: ES WIRD NICHT EMPFOHLEN DIE OBERFLÄCHE ZUERST NASS ZU MACHEN, WEIL ES ZUR VERDÜNNUNG DES REINIGUNGSMITTELS KOMMT UND SEINE REINIGUNGSWIRKUNG WIRD DADURCH REDUZIERT.

✿ Vor dem Abspülen lassen Sie das Reinigungsmittel auf der Oberfläche kurz wirken.

✿ Spülen Sie mit sauberem Wasser unter hohem Druck ab. Senkrechte Oberflächen spülen Sie zuerst von unten nach oben und danach von oben nach unten. Halten Sie die Düse 6-8 Füße (15-20 cm) von der Arbeitsoberfläche unter dem Winkel 45 ° und verwenden Sie eher flachen Wasserstrom als eine Bürste.

📖 Anmerkung: Beachten Sie, dass beim Wechsel verschiedener Reinigungsmittel das Spritzsystem des Reinigungsmittels völlig sauber ist.

6. START

- ⚠ **GEFAHR!** Unfallgefahr durch Wasserstrahl. Wenn die Pistole nicht benutzt wird, aktivieren Sie immer die Sicherung. Sonst kann es zur zufälligen Auslösung des Wasserstrahls kommen.
- ⚠ **ACHTUNG!** Unfallgefahr. Richten Sie den Wasserstrahl nicht gegen sich oder gegen andere Personen.
- ⚠ **ACHTUNG!** Risiko eines gefährlichen Betriebs. Stehen Sie auf einer stabilen Fläche und halten Sie die Pistole / das Verlängerungsstück fest mit beiden Händen.
- ✿ Schließen Sie den Hochdruckschlauch an die Ausgangsöffnung der Anlage. Beachten Sie, dass die Gewinde richtig anliegen und dass der Anschluss sicher ist.

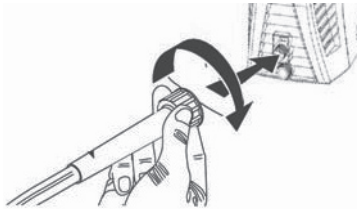

- ✿ Schließen Sie den Gartenschlauch an den Anschluss auf der hinteren Seite der Anlage. Vor dem Anschluss spülen Sie den Gartenschlauch (er ist kein Bestandteil der Lieferung) mit Wasser durch, um alle Fremdkörper auszuschwemmen.
- 📖 **Anmerkung:** Wenn Sie einen Brunnen als Wasserquelle haben, darf der Gartenschlauch maximal 9 m lang sein.

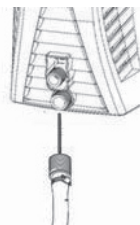

- ☼ Legen Sie die Spritzverlängerung in die Spritzpistole ein, so dass man gleichzeitig darauf drückt und man dreht um eine Vierteldrehung gegen den Uhrzeigersinn, bis sie sich verriegelt.

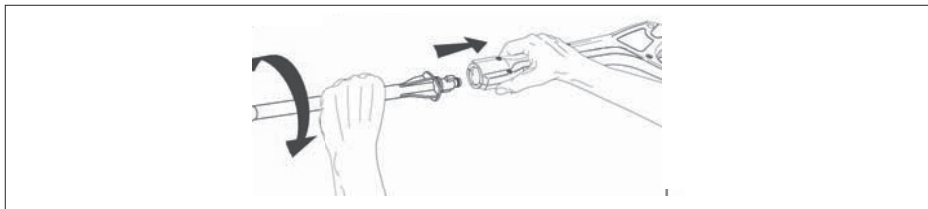

- ⚠ **ACHTUNG!** Wenn das Verlängerungsstück nicht sicher verriegelt ist, könnte es während des Betriebs infolge des Hochdrucks katapultiert werden und einen Unfall oder Schaden verursachen.

- ☼ Schalten Sie das Zuleitungswasser ein und öffnen Sie den Hahn vollkommen um maximalen Durchfluss des Wassers in die Anlage zu ermöglichen.

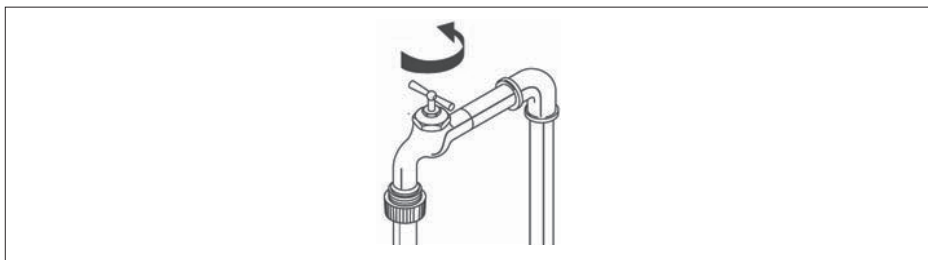

- ☼ Schalten Sie die Anlage an geeignete elektrische Steckdose an.

- 📖 **Anmerkung:** Die Versorgungsquelle muss ein definierter Stromkreis von 230 V, 50 Hz und mindestens 15 Amper sein.

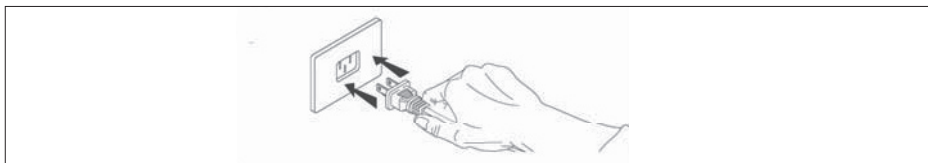

- ☼ Überzeugen Sie sich, dass die Pistolensicherung entsichert ist und drücken Sie den Auslöser solange, bis die Luft ausströmt und aus der Düse strömt gleichmäßiger Strom des Niederdruckwassers aus.

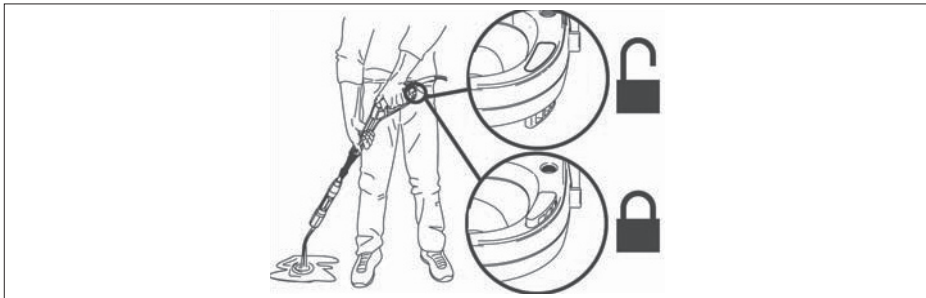

- ☼ Drehen Sie den Schalter in die Position EINGESCHALTET. Beachten Sie, dass der Motor kurz läuft und dann anhält.

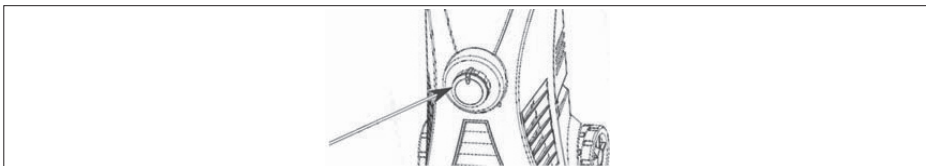

- ☼ Drücken Sie den Auslöser, um den Motor zu starten und führen Sie Druckreinigung durch.
- 📖 **Anmerkung:** Der Motor läuft nur, wenn der Auslöser gedrückt wird und das Wasser spritzt.

Ausschaltung

Information über die Verfahren für die ordnungsgemäße Ausschaltung und Lagerung finden Sie in dem Teil Lagerung dieses Handbuchs.

7. LAGERUNG

⚠ ACHTUNG! Bevor Sie mit dem Gerät bewegen, trennen Sie immer den Gartenschlauch mit der Gartenschlauchverbindung.

⚠ ACHTUNG! Lagern Sie den Druckreiniger immer in einem Ort, wo die Temperatur unter 40° F (4° C) nicht sinkt. Die Pumpe des Gerätes ist bei Frost für bleibende Schäden anfällig. DIE GARANTIE BEZIEHT SICH NICHT AUF FROSTSCHÄDEN.

HINWEISE BEI BEENDIGUNG DES GEBRAUCHS UND LAGERUNG IM WINTER

☼ Nach Beendigung des Reinigungsmittelgebrauchs spülen Sie gründlich den Saugrohr und die Düse des Reinigers, indem Sie den Saugschlauch in einen Behälter mit sauberem Wasser einlegen und lassen die Düse des Reinigers mit maximalem Fluss für 30 Sekunden laufen. Dadurch kommt es zum Auszuspülen des restlichen Waschmittels aus dem Saugrohr und der Düse.

 **Anmerkung:** Wenn Sie keine gründliche Reinigung durchführen, kann sich die Düse des Reinigers verstopfen und dann funktioniert sie nicht mehr.

☼ SCHALTEN Sie das Gerät AUS und drücken Sie den Auslöser, um den Restdruck im Gerät zu entladen.

☼ Entfernen Sie vom Gerät den Gartenschlauch und den Hochdruckschlauch.

☼ Entfernen Sie die Verlängerung aus der Pistole.

☼ SCHALTEN Sie das Gerät EIN und lassen Sie es für 5 Sekunden laufen. (Dadurch wird das meiste Wasser aus der Pumpe ausgelassen).

☼ Trennen Sie das Gerät von der Stromversorgung.



☼ Wickeln Sie den Schlauch und das Versorgungskabel auf die Schlauch/Kabelhaspel wie abgebildet.

☼ Lagern Sie die Anlage und das Zubehör in einem trockenen, klimatisierten Ort. Stellen Sie das Gerät oder das Zubehör in keinen Ort, wo die Temperatur unter 40° F (4° C) sinkt.

8. HANDBUCH ZUR PROBLEMBESEITIGUNG

BETRIEBS-PROBLEM	MÖGLICHE URSACHE	LÖSUNG
Keine Dosierung des Reinigungs-mittels	Das Reinigungsmittel ist für die jeweilige Druckwaschanlage nicht zugelassen	Verwenden Sie nur die für Druckwaschanlagen speziell vorgesehene Reinigungsmittel, Entfettungsmittel, Wachs und andere Reinigungslösungen. Die Reiniger dieser Kategorie haben auf dem Schild eine deutliche Kennzeichnung, dass sie zum Einsatz in Druckwaschanlagen nicht bestimmt sind. VERWENDEN SIE in Ihrer Druckwaschmaschine keine anderen Lösungstypen. Verwenden Sie niemals Bleichmittel, Ammoniak und keine Säuren!
	Das Saugrohr wurde abgeschaltet, überlastet, oder verdreht	Achten Sie darauf, dass das Saugrohr nicht beschädigt ist und dass es an die Düse des Reinigungsmittels gut angeschlossen ist. Nach Bedarf können Sie das Rohr abschalten, reinigen und wieder anschalten.
	Die Düse des Reinigungsmittels ist mit Unreinheiten verstopft	Reinigen Sie die Düse nach Hinweisen im Absatz Düse im Teil Wartung dieser Anleitung.
Verhältnis des Reinigungsmittels und des Wassers		Die Druckwaschmaschine verbraucht die Reinigungsmittel maximal im Verhältnis 10:1 Wasser und Reinigungsmittel. Die meisten Reinigungsmittel für die Druckwaschmaschinen haben die Konzentration in diesem Intervall, es ist also nicht nötig das Messventil der Reinigungsmitteldüse kompliziert einzustellen. Wenn Sie vermuten, dass Sie mehr Waschmittel verwenden, als für eine bestimmte Anwendung nötig ist, können Sie es mit normalem Leitungswasser verdünnen.

Einschaltung der Sicherung oder Durchbrennen der Sicherung im Sicherungsschrank	Überlasteter elektrischer Kreis	Überprüfen Sie, ob der elektrische Kreis auf den Wert 15 Amper oder mehr ausgelegt ist. Beachten Sie, dass zu einem gleichen Kreis keine anderen Geräte angeschlossen sind (definierter Stromkreis).
	Zu langes Verlängerungskabel oder zu kleiner Durchmesser des Leiters	Wir empfehlen keine Verlängerungskabel bei Ihrer Druckwaschanlage anzuwenden. Wenn Sie ein Verlängerungskabel zu verwenden brauchen, überprüfen Sie, ob es die Mindestanforderungen gemäß Absatz Verlängerungskabel im Teil Informationen über die Versorgungsquelle und elektrische Teile in dieser Anleitung erfüllt.
	Die Düse ist zum Teil verstopft	Reinigen Sie die Düse nach den Hinweisen im Absatz Düse im Teil Wartung in dieser Anleitung
Aus der Spritzpistole, aus der Verlängerung, oder aus dem Hochdruckschlauch strömt Wasser	Unrichtig angeschlossenes Zubehör	Überprüfen Sie, ob alle Bestandteile (Pistole, Verlängerung, Hochdruckschlauch) gemäß den Hinweisen in dieser Anleitung richtig angeschlossen sind.
Niedriger/instabiler Druck oder der Motor stoppt bei Lösung der Spritzpistole nicht  Anmerkung: In die Druckwaschanlage kommt nicht den vollen Rauminhalt des Zuleitungswassers. Die Anlage braucht eine Druckwasserquelle mit der Kapazität mindestens 20 psi beim Durchfluss 20 Gallonen pro Minute.	Der Wasserhahn ist nicht voll geöffnet	Überprüfen Sie, ob der Hahn des Zuleitungswassers maximal geöffnet ist.
	Der Gartenschlauch ist zu lang oder verdreht / verengt	Verwenden Sie die maximale Länge des Gartenschlauchs 50 FüÙe (15,2 m)(Wasser aus der kommunalen Wasserleitung) oder 25 FüÙe (7,5 m)(Brunnen-Wasser). Beachten Sie, dass der Gartenschlauch gerade liegt, ohne Schlingen, oder es flieÙt kein Wasser heraus. Wickeln Sie den Gartenschlauch eventuell aus der Haspel oder aus einem Haken ab. Bei Bedarf wechseln Sie den Schlauch.
	Der Einlassfilter ist verstopft.	Nehmen Sie das Filtersieb (O) aus der Wasserzuleitung (M) heraus und reinigen Sie es gründlich. Tauschen Sie das Filtersieb aus.
	Zu langes Verlängerungskabel oder zu kleiner Durchmesser des Leiters	Wir empfehlen keine Verlängerungskabel bei Ihrer Druckwaschanlage anzuwenden. Wenn Sie ein Verlängerungskabel zu verwenden brauchen, überprüfen Sie, ob es die Mindestanforderungen gemäß Absatz Verlängerungskabel im Teil Informationen über die Versorgungsquelle und elektrische Teile in dieser Anleitung erfüllt.

Aus der Düse strömt kein Wasser	Die Düse ist verstopft	Reinigen Sie die Düse nach den Hinweisen im Absatz Düse des Teils Wartung in dieser Anleitung.
	Der Wasserfilter am Einlass ist verstopft	Nehmen Sie das Filtersieb (O) aus der Wasserzuleitung (M) heraus und reinigen Sie es gründlich. Tauschen Sie das Filtersieb aus.
	Schlinge am Gartenschlauch oder der Schlauch ist auf der Lagerungsspule aufgewickelt	Verwenden Sie die maximale Länge des Gartenschlauchs 50 FüÙe (15,2 m)(Wasser aus der kommunalen Wasserleitung) oder 25 FüÙe (7,5 m)(Brunnen-Wasser). Beachten Sie, dass der Gartenschlauch gerade liegt, ohne Schlingen, oder es fließt kein Wasser heraus. Wickeln Sie den Gartenschlauch eventuell aus der Haspel oder aus einem Haken ab. Bei Bedarf wechseln Sie den Schlauch.
Mit dem Auslöser der Spritzpistole kann man NICHT BEWEGEN.	Die Pistolensicherung ist aktiviert	Lösen Sie die Sicherung nach den Hinweisen im Absatz Lösung im Teil Bedienung in dieser Anleitung.
Die Anlage kann nicht gestartet werden  Anmerkung: Die Anlage kann ausgelöst und betrieben werden, nur wenn der Auslöser gedrückt ist und das Wasser spritzt!	Die Anlage ist nicht EINGESCHALTET.	Überprüfen Sie, ob sich der Schalter EIN/AUS in der Position EINGESCHALTET befindet.
Während des normalen Betriebs bleibt der Motor stehen  Anmerkung: Die Wärmesicherung des Motors schaltet ein, weil der Motor überhitzt wurde. Lassen Sie den Motor 20 Minuten abkühlen und es kommt automatisch zum Reset der Sicherung	Zu langes Verlängerungskabel oder zu kleiner Durchmesser des Leiters	Wir empfehlen keine Verlängerungskabel bei Ihrer Druckwaschanlage anzuwenden. Wenn Sie ein Verlängerungskabel zu verwenden brauchen, überprüfen Sie, ob es die Mindestanforderungen gemäß Absatz Verlängerungskabel im Teil Informationen über die Versorgungsquelle und elektrische Teile in dieser Anleitung erfüllt.
	Fehler der Spritzpistole	Reinigen Sie die Düse nach den Hinweisen im Absatz Düse des Teils Wartung in dieser Anleitung.

<p>Anschluss und Abschaltung des Spritzverlängerungsstücks</p> <p> Anmerkung: Mit Rücksicht auf hohen Druck Ihrer Druckwaschanlage muss das Verlängerungsstück an die Pistole knapp anliegen. Infolge des laufenden Betriebs kann es schwierig sein das Verlängerungsstück anzusetzen oder es abzunehmen, weil dazu ziemlich große Kraft ausgedient sein muss.</p>		<p>Wenn Sie das Verlängerungsstück aufsetzen wollen – drücken Sie gleichmäßig nach unten (in Richtung des Auslösers) und drehen Sie dabei das Verlängerungsstück um 90° gegen den Urzeigersinn. Zur Erleichterung dieser Arbeit können Sie die Pistole auf eine gerade Oberfläche legen, mit dem Verlängerungsstück nach oben. Zwei Zapfen am Ende des Verlängerungsstücks müssen in die Pistole völlig einliegen, bevor man mit dem Verlängerungsstück dreht und bevor man es zuklappt. Sollte es nicht funktionieren, nehmen aus dem Ende des Verlängerungsstücks den O-Ring aus und setzen Sie das Verlängerungsstück auf die Pistole ohne diesen O-Ring. Wenn das Verlängerungsstück auf die Pistole ohne den O-Ring aufgesetzt werden kann, ist der O-Ring auszutauschen.</p>
		<p>Wenn Sie das Verlängerungsstück abnehmen wollen – lassen Sie aus der Pistole / aus dem Schlauch den restlichen Druck aus, indem Sie die Anlage AUSSCHALTEN und danach drücken Sie den Auslöser der Pistole. Drücken Sie auf das Verlängerungsstück gleichmäßig nach unten (in der Richtung des Auslösers) und drehen Sie dabei das Verlängerungsstück um 90° in Richtung des Uhrzeigersinns. Zur Erleichterung dieser Arbeit können Sie die Pistole auf eine gerade Oberfläche legen, mit dem Verlängerungsstück nach oben.</p>

9. TECHNISCHE DATEN

Nennspannung	230 V
Nominale Frequenz	50 Hz
Nominale Anschlussleistung	1500 W
Nenndruck	8 MPa
Maximaler Druck	12 Mpa
Nominaler Durchfluss	5,7 L/ min.
Maximaler Durchfluss	8 L/ min.
Max. Temperatur des Zuleitungswassers	40°C
Schlauchlänge	5 m
Betriebsreichweite	10 m
Schutzklasse	II.
Länge des Netzkabels	5 m
Abmessungen (Breite x Tiefe x Höhe)	285 x 360 x 740 mm
Gewicht ohne das aufgesetzte Zubehör	7,6 kg
Gewicht mit dem aufgesetzten Zubehör	8,9 kg
Maximaler Eingangswasserdruck in Pascal	0,68 MPa
Minimaler Eingangswasserdruck in Pascal, wenn es für die richtige Funktion der Anlage notwendig ist	0,05 MPa
Niveau des akustischen Drucks (Lpa)	92 dB
Gemessenes Niveau der akustischen Leistung (Lwa)	96 dB

Dieses Gerät ist für den Einsatz im elektrischen Netz vorgesehen, mit der Systemimpedanz Z in der Anschlussstelle (Hausanschluss) bis zu einem Maximalwert von 0,277 Ohm. Der Anwender muss sicherstellen, dass das Gerät nur durch den Anschluss an das entsprechende Stromnetz betrieben wird, das diese Anforderung erfüllt. Wenn es notwendig ist, können Sie nach der Impedanz des Systems Ihr lokales Energieunternehmen fragen.

Änderungen des Texts und der technischen Parameter vorbehalten.

Benutzerhandbuch gibt es in Sprachmutation..

10. ÜBEREINSTIMMUNGSERKLÄRUNG

Produkt / Marke: Hochdruckwaschanlage / FIELDMANN

Typ / Modell: FDW 2002E 230V50Hz/1500W

Das Produkt steht mit nachgeführten Vorschriften in Übereinstimmung:

- ☼ Richtlinie des Europäischen Parlaments und des Rats 2006/95/ES vom 12. Dezember 2006 über die Harmonisierung der Rechtsvorschriften der Mitgliedsstaaten in Bezug auf elektrische Anlagen zum Einsatz in gewissen Spannungsgrenzen.
- ☼ Richtlinie des Europäischen Parlaments und des Rats 2004/108/ES vom 15. Dezember 2004 über die Harmonisierung der Rechtsvorschriften der Mitgliedsstaaten in Bezug auf elektromagnetische Kompatibilität und über die Aufhebung der Richtlinie 89/336/EHS.
- ☼ Richtlinie des Europäischen Parlaments und des Rats 2006/42/ES vom 17. Mai 2006 über die Maschinenanlagen und Änderung der Richtlinie 95/16/ES.
- ☼ Richtlinie des Europäischen Parlaments und des Rats 2002/95/ES vom 27. Januar 2003 über die Beschränkung der Nutzung einiger gefährlichen Stoffe in elektrischen und elektrotechnischen Anlagen.
- ☼ Richtlinie des Europäischen Parlaments und des Rats 2005/88/ES

und Normen:

EN 60335-2-79:2009

EN 60335-1:2002+A11:2004+A1:2004+A12:2006+A2:2006+A13:2008+A14:2010+A15:2011

EN 62233:2008

ZEK 01.2-08/12.08

EN 55014-1:2006+A1:2009+A2:2011

EN 55014-2:1997+A1:2001+A2:2008

EN 61000-3-2:2006+A1:2009+A2:2009

EN 61000-3-3:2008

Kennzeichnung CE: 14

Die Gesellschaft FAST ČR, a.s. ist berechtigt im Namen des Herstellers zu handeln.

Hersteller:

FAST ČR, a.s.

Černokostelecká 2111, 100 00 Praha 10, Tschechische Republik

Ust-Id. Nr: CZ26726548

Prag, den 17.7.2014

Name: Ing. Zdeněk Pech

Vorstandsvorsitzender

FAST FAST ČR, a.s.
 Černokostelecká 1621, 251 01 Říčany
 IČO: 26726548 tel.: +420/ 323 204 111
 DIČ: CZ26726548 fax: +420/ 323 204 110

Pech

Unterschrift und Stempel:

11. ENTSORGUNG

HINWEISE UND INFORMATIONEN ZUR ENTSORGUNG DER GEBRAUCHTEN VERPACKUNGEN

Legen Sie das gebrauchte Verpackungsmaterial in eine von der Gemeinde definierte Entsorgungsstelle ab.

ENTSORGUNG DER GEBRAUCHTEN ELEKTRISCHEN UND ELEKTROTECHNISCHEN ANLAGEN



Dieses Symbol auf den Produkten oder in den ursprünglichen Dokumenten bedeutet, dass die gebrauchten elektrischen und elektrotechnischen Produkte in den üblichen Kommunalabfall nicht entsorgt werden können. Zur richtigen Entsorgung, Wiederverwendung und Recycling geben Sie diese Produkte in die definierten Sammelstellen ab. In einigen Ländern der Europäischen Union oder in anderen europäischen Ländern können Sie Ihre Produkte alternativ einem dortigen Händler bei Beschaffung eines neuen, gleichwertigen Produkts zurückgeben. Mit richtiger Entsorgung dieses Produkts helfen Sie die wertvollen Naturquellen zu erhalten und Sie unterstützen die Vorbeugung potentieller negativen Auswirkungen auf die Umwelt und menschliche Gesundheit, die durch unrichtige Abfallentsorgung verursacht werden könnten. Weitere Details fordern Sie vom zuständigen Amt oder von der nächsten Sammelstelle an. Bei unrichtiger Entsorgung dieser Abfallart können in Übereinstimmung mit nationalen Vorschriften Geldstrafen auferlegt werden.

Für die unternehmerischen Subjekte in Ländern der Europäischen Union

Wenn Sie die elektrischen und elektrotechnischen Anlagen entsorgen wollen, fordern die notwendigen Informationen von Ihrem Händler oder Lieferanten. Entsorgung in anderen Ländern außerhalb der Europäischen Union. Dieses Symbol gilt nur in der Europäischen Union. Wenn Sie dieses Produkt entsorgen wollen, erfordern Sie die notwendigen Informationen über die richtige Entsorgungsweise von den zuständigen Behörden oder von Ihrem Händler.



Dieses Produkt erfüllt alle Grundanforderungen der EU-Richtlinien, die sich darauf beziehen.

Änderungen im Text, Design und technischen Spezifikationen können ohne vorherige Hinweise geändert werden und wir behalten uns Recht auf ihre Änderung vor.

Limpiadora de alta presión

INSTRUCCIONES DE MANEJO

CONTENIDO

1. NORMAS GENERALES DE SEGURIDAD	140
Advertencias de seguridad importantes	
Embalaje	
Instrucciones de uso	
2. SÍMBOLOS	141
3. DESCRIPCIÓN GENERAL	143
4. INSTRUCCIONES DE SEGURIDAD	144
5. INSTRUCCIONES DE MONTAJE	147
6. PUESTA EN MARCHA	150
7. ALMACENAJE	153
8. GUÍA PARA LA RESOLUCIÓN DE PROBLEMAS	154
9. CARACTERÍSTICAS TÉCNICAS	159
10. DECLARACIÓN DE CONFORMIDAD	160
11. LIQUIDACIÓN	161
HOJA DE GARANTÍA, CONDICIONES DE GARANTÍA	296 - 301

1. NORMAS GENERALES DE SEGURIDAD

Advertencias de seguridad importantes

- ✿ Desembale con cuidado el producto y preste atención para no tirar ninguna parte del material de embalaje antes de verificar todas las partes del producto.
- ✿ Conserve el producto en un lugar seco fuera del alcance de los niños.
- ✿ Lea todas las advertencias e instrucciones. En caso de no observar las advertencias e instrucciones indicadas, podrían producirse lesiones causadas por la corriente eléctrica, lesiones graves o incendios.

Embalaje

El producto se encuentra en el interior de un embalaje que evita que sufra daños durante su transporte. Este embalaje es material desechable que debe ser llevado a los puntos de reciclaje pertinente.

Recomendamos que conserve el embalaje original, incluyendo el material de embalaje interior, la factura y el documento de garantía como mínimo durante todo el período de validez de la garantía. En caso de que deba transportar el aparato, colóquelo nuevamente en su caja original. De esta manera garantizará la máxima protección del producto durante el transporte (ya sea en caso de mudanzas o de envío al servicio técnico).

Instrucciones de uso

Antes de empezar a trabajar con la máquina, lea las normas de seguridad e instrucciones de uso indicadas a continuación. Familiarícese con los elementos de manejo y el correcto uso del aparato. Guarde bien estas instrucciones por si pudiera necesitarlas en el futuro. Recomendamos que conserve el embalaje, incluyendo el material de embalaje interior, la factura y el documento de garantía como mínimo durante todo el período de validez de la garantía. En caso de que deba transportar el aparato, colóquelo nuevamente en su caja original. De esta manera garantizará la máxima protección del producto durante el transporte (ya sea en caso de mudanzas o de envío al servicio técnico).

-  **Observaciones:** Si decidiera entregar el aparato a otra persona, no olvide adjuntar también las instrucciones. La debida observación de las instrucciones adjuntas es una condición indispensable para el correcto uso del aparato. Las instrucciones de uso contienen también instrucciones para el manejo, el mantenimiento y la reparación.

El fabricante no se hace responsable de los accidentes o daños surgidos como consecuencia de la no observación de estas instrucciones.

2. SÍMBOLOS



Para su seguridad y la seguridad de otras personas, lea atentamente estas instrucciones de uso antes de poner por primera vez en marcha esta limpiadora de alta presión. Guarde bien estas instrucciones y entréguelas a todos sus usuarios a fin de que pueda tenerlas en todo momento a mano.

Antes de iniciar la labor de limpieza, familiarícese con todos los elementos de control, principalmente con las diversas funciones y acciones. Si fuera necesario, acuda a un profesional para obtener mayor información. Lea atentamente este manual de usuario.



¡Atención! En caso de que el cable de red resulte dañado o haya sufrido algún corte, extraiga el enchufe de la toma eléctrica.



Este aparato no está destinado a ser conectado a dispositivos para el suministro de agua potable.



Clase de protección

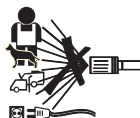

Las limpiadoras de alta presión pueden resultar peligrosas en caso de uso inadecuado. El chorro de agua no debe dirigirse a personas, animales, equipos bajo corriente eléctrica o al propio aparato.



Este aparato eléctrico no puede desecharse como residuo doméstico comunal.



Proteja sus oídos.

3. DESCRIPCIÓN GENERAL

El producto final puede diferenciarse de la imagen representada.

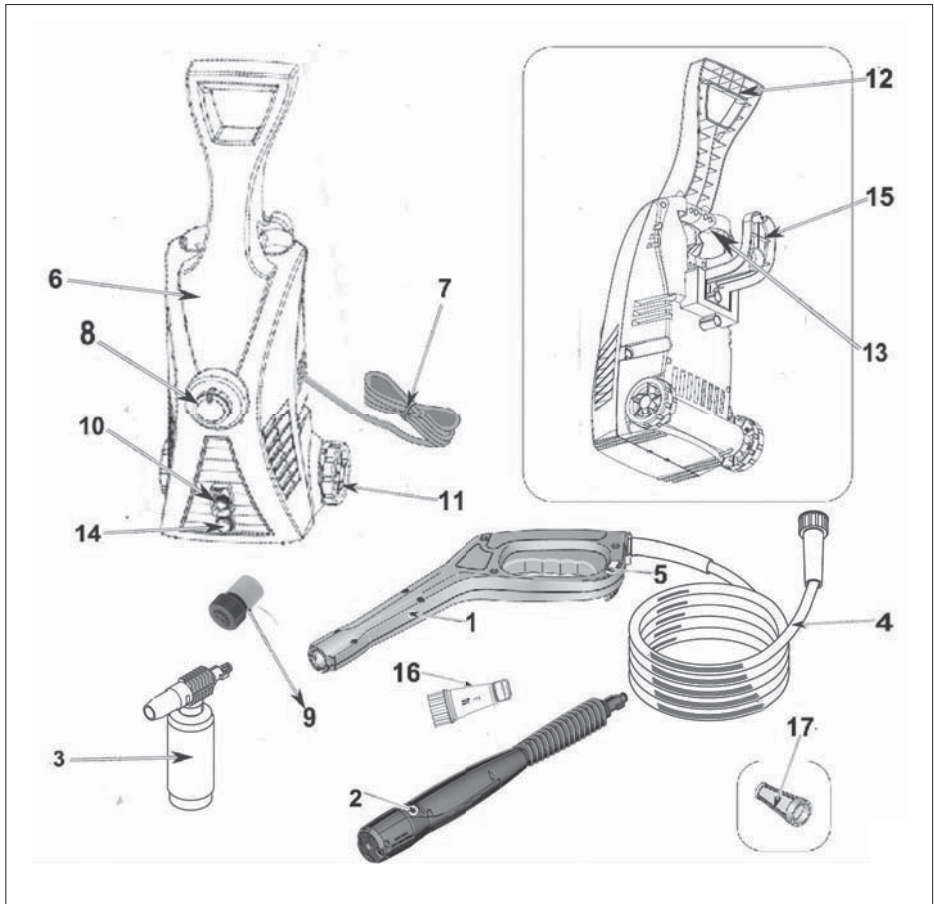

- | | | | |
|---|--|----|--|
| 1 | Pistola p2006 | 10 | Orificio de salida de alta presión |
| 2 | Lanza 3 en 1 | 11 | Rueda |
| 3 | Depósito de jabón | 12 | Mango |
| 4 | Manguera de alta presión | 13 | Soporte para accesorios |
| 5 | Bloqueo | 14 | Orificio de entrada para agua |
| 6 | Motor y bomba en el interior de la carcasa | 15 | Lugar para colocar el cable de alimentación |
| 7 | Cable de electricidad | 16 | Filtro de agua |
| 8 | Conmutador ENCENDIDO / APAGADO | 17 | Filtro de entrada de agua (montado de fábrica) |
| 9 | Manguera de jardín UE | | |

4. INSTRUCCIONES DE SEGURIDAD

⚠ ¡ATENCIÓN! ADVERTENCIA

Las toberas de alta presión pueden resultar peligrosas si no se utilizan correctamente. No dirija las toberas hacia las personas, los aparatos eléctricos conectados a la electricidad o bajo tensión ni al propio aparato.

⚠ ¡ATENCIÓN! ADVERTENCIA

No utilice el aparato en las inmediaciones de otras personas si no están provistas de un traje de protección.

⚠ ¡ATENCIÓN! ADVERTENCIA

No apunte la tobera hacia sí mismo ni a otras personas con el propósito de limpiar la ropa o el calzado.

⚠ ¡ATENCIÓN! ADVERTENCIA

Peligro de explosión - No utilice líquidos inflamables.

⚠ ¡ATENCIÓN! ADVERTENCIA

No deje que los niños o personas sin los conocimientos necesarios utilicen limpiadoras de alta presión

⚠ ¡ATENCIÓN! ADVERTENCIA

Las mangueras de alta presión, los elementos de valvulería y las conexiones son de vital importancia para la seguridad del aparato. Utilice únicamente las mangueras, los elementos de valvulería y las conexiones recomendados por el fabricante.

⚠ ¡ATENCIÓN! ADVERTENCIA

A fin de garantizar la seguridad del aparato, utilice únicamente recambios originales del fabricante o piezas aprobadas por el fabricante.

⚠ ¡ATENCIÓN! ADVERTENCIA

El aparato debe desconectarse de la fuente de alimentación durante las labores de limpieza o mantenimiento y durante el remplazo de piezas o la modificación de su composición para la realización de otras funciones. Cuando se trate de aparatos alimentados desde la red eléctrica, será preciso extraer el cable de alimentación del enchufe;

⚠ ¡ATENCIÓN! ADVERTENCIA

No utilice el aparato si la toma de corriente u otras partes importantes del aparato, como por ejemplo el dispositivo de seguridad, la manguera de alta presión o el dispositivo de puesta en marcha, etc. están dañados.

⚠ ¡ATENCIÓN! ADVERTENCIA

La utilización de cables de alargo para la toma de corriente puede resultar peligrosa. Si utiliza un alargo de toma de corriente, tanto el enchufe como la caja de la toma de corriente deben ser hidrófugos y las conexiones deberán mantenerse siempre secas y sin contacto con el suelo. Se recomienda utilizar un alargo en forma de bobina que mantenga el enchufe al menos 60 mm por encima del suelo.

⚠ ¡ATENCIÓN! ADVERTENCIA

Apague siempre el interruptor principal cuando deje el aparato sin vigilancia.

- ✿ Desembale con cuidado el producto y preste atención de no tirar ninguna parte del material de embalaje antes de encontrar todas las partes del producto.
- ✿ Este producto no está destinado para personas (incluyendo niños) que tengan disminuidas sus capacidades físicas, sensoriales o mentales, así como tampoco para personas con experiencias y conocimientos limitados, siempre y cuando no se ejerza sobre ellos una supervisión profesional o una persona responsable de su seguridad les asigne instrucciones sobre el uso de este aparato.
- ✿ No utilice nunca accesorios que no se suministren con este producto o que no estén destinados al mismo.
- ✿ ¡No repare en ningún caso el aparato por sí solo ni realice en el aparato ninguna modificación, ya que corre el riesgo de sufrir un accidente por contacto con la electricidad! Cualquier modificación y ajuste de este aparato deberá ser realizado por una empresa especializada o servicio autorizado. En caso de manipular el aparato durante el período de validez de la garantía corre el riesgo de perder su vigencia.
- ✿ No utilice nunca el aparato con las manos o los pies mojados.
- ✿ Utilice y mantenga alejado el aparato de sustancias inflamables y volátiles.
- ✿ No exponga el aparato a temperaturas extremas, a la radiación directa del sol o a una humedad excesiva. Tampoco lo sitúe en un entorno con demasiado polvo.
- ✿ No coloque el aparato cerca de radiadores, fuego abierto u otros electrodomésticos o aparatos que constituyan fuentes de calor.
- ✿ No utilice el aparato para fines diferentes a los que ha sido diseñado.

- ✿ Antes de conectar el aparato a la red eléctrica, asegúrese de que la tensión indicada en la etiqueta del aparato corresponde a la tensión de sus enchufes.
- ✿ No coloque el cable de electricidad cerca de sustancias calientes o por encima de objetos afilados. No coloque en el cable de red objetos pesados. Sitúe el cable de forma que no se pise ni se tropiece con el mismo. Preste atención a que el cable de red no toque superficies calientes.
- ✿ Si el cable de red del aparato está dañado, su remplazo deberá realizarlo un servicio autorizado o una persona debidamente cualificada, a fin de evitar la aparición de situaciones de riesgo. Está terminantemente prohibido utilizar aparato con el cable de red o el enchufe dañados.
- ✿ No extraiga el enchufe de la toma eléctrica estirando del cable del enchufe.
- ✿ No rocíe el aparato con agua ni con ningún otro líquido. No vierta agua ni ningún otro líquido sobre el aparato. No sumerja el aparato en el agua ni en ningún otro líquido.
- ✿ No utilice nunca el aparato cerca de una bañera, lavamanos o algún otro recipiente del que fluya agua.
- ✿ Cuando no esté utilizando el aparato o tenga previsto no utilizarlo, apáguelo y extraiga el enchufe de la toma de corriente. Haga lo mismo siempre antes de proceder a su limpieza.
- ✿ No deje el aparato nunca en marcha sin supervisión.
- ✿ Antes de volver a guardar el aparato, espere primero a que se enfríe del todo.
- ✿ Si va a utilizar el aparato cerca de niños, preste la máxima atención. Guarde el aparato fuera del alcance de los niños. Preste atención a los niños para asegurarse de que no juegan con el aparato.
- ✿ La toma de corriente eléctrica debe ser una toma realizada por un profesional cualificado. Se recomienda que la toma de energía eléctrica esté provista bien de un protector de corriente con capacidad de desconexión de 30mA/30ms, bien con un dispositivo de control del circuito de tierra (pida información a su instalador eléctrico sobre las posibilidades de instalación).
- ✿ Si extrae el cable de electricidad estirando con fuerza del mismo podría dañarlo.
- ✿ Para evitar que la manguera resulte dañada, no la pise ni la mueva ejerciendo excesiva fuerza. No utilice el aparato si la manguera está rota o dañada de algún modo.
- ✿ No pase con el aparato por encima del cable de electricidad.
- ✿ Este aparato está provisto de un fusible térmico. En caso de sobrecalentamiento del motor o de la bomba, el fusible térmico apagará el aparato. Tan pronto como se enfríe el motor o la bomba, podrá volver a hacer servir el aparato. ¡Advertencia! Para evitar peligros debido a un súbito reajuste del fusible térmico, este aparato no deberá alimentarse nunca a través de un dispositivo conmutador externo como, por ejemplo, un conmutador por tiempo, ni tampoco deberá conectarse a un circuito caracterizado por su encendido y apagado regular.
- ✿ El chorro de alta presión puede resultar peligroso si no se utiliza correctamente. Se prohíbe orientarlo a otras personas, a Usted mismo, a animales, a aparatos eléctricos o a la propia limpiadora de alta presión.
- ✿ No acerque nunca la pistola ni el adaptador a los ojos o a los oídos.

- * Si resultara necesario utilizar un cable de alargo para la conexión eléctrica, dicho cable deberá tener una estructura hidrófuga.
- * El fabricante no responde de los daños surgidos por un uso incorrecto del aparato y sus accesorios (heridas, quemaduras, escaldado, incendio, inutilización de alimentos, etc.).

5. INSTRUCCIONES DE MONTAJE

- * Localice y extraiga todas las piezas del interior de la caja.
- * Coloque la rueda según indica la imagen y presione hasta que entre en su sitio.

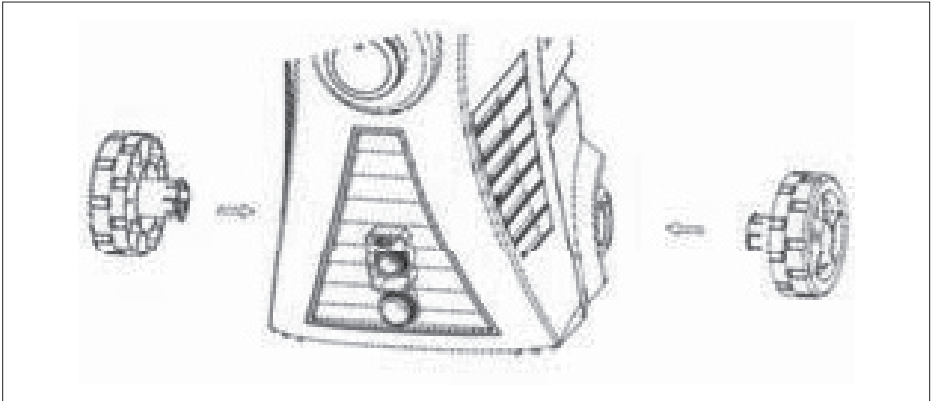

- * Coloque el bobinador del cable de electricidad según la imagen y fíjelo mediante el tornillo adjunto. Apriete el tornillo

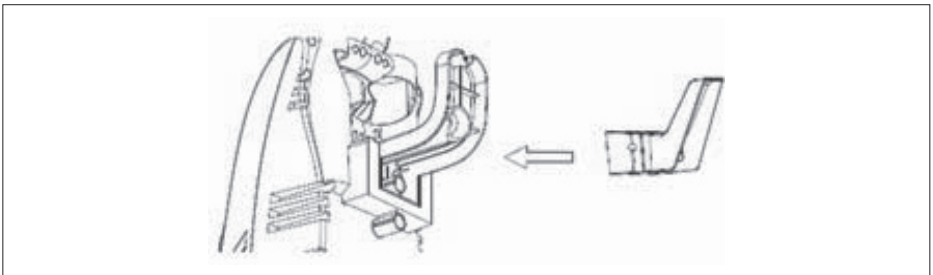

- ☼ Coloque el mango según la imagen y fíjelo mediante el tornillo adjunto. Apriete el tornillo.

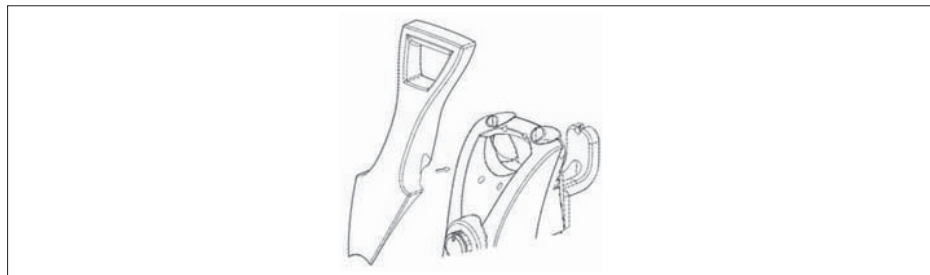

ELEMENTOS DE FUNCIONAMIENTO DE LA LIMPIADORA DE ALTA PRESIÓN CÓMO UTILIZAR LA LANZA PULVERIZADORA 3 en 1

⚠ ¡ATENCIÓN! ADVERTENCIA:

El fuerte chorro de agua de la limpiadora de alta presión puede dañar superficies como la madera, el cristal, la pintura del automóvil, los accesorios y molduras del vehículo, así como objetos delicados como flores y arbustos. Antes de la pulverización asegúrese de que el objeto a limpiar es lo suficientemente resistente como para soportar chorros de agua a alta presión. La aplicación de agua con un chorro muy fino a 0° es muy agresiva. Se recomienda un chorro de agua de 20° para la mayoría de labores de limpieza, a fin de no dañar la superficie pintada.

📖 **Nota:** La presión del chorro de agua sobre la superficie que está limpiando se incrementa al acercar la lanza a la superficie limpiada.

El ajuste a alta presión se utiliza para lavar y enjuagar.

Si quiere trabajar con un chorro de alta presión, mueva en sentido inverso la tobera de la lanza pulverizadora con dosificación.

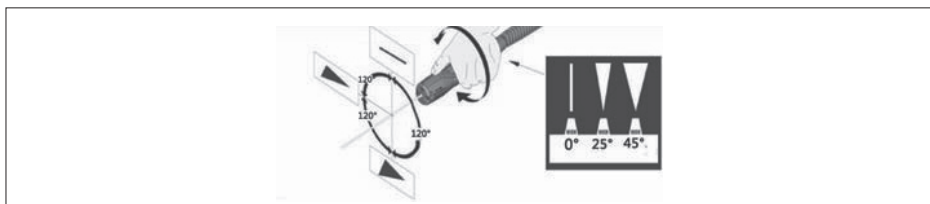

UTILIZACIÓN DEL JUEGO DE DEPÓSITO CON DETERGENTE

⚠ ¡ATENCIÓN! ADVERTENCIA:

Utilice únicamente detergentes aprobados para limpiadoras de alta presión. No utilice lejías, cloro ni limpiadores que contengan ácidos.

- ✿ Extraiga la lanza
- ✿ Extraiga la tobera de lavado del kit de depósito de detergente y asegúrese de que el tubo de succión está correctamente conectado.
- ✿ Llene el depósito de detergente con una solución limpiadora adecuada y vuelva a colocar la tobera de lavado.

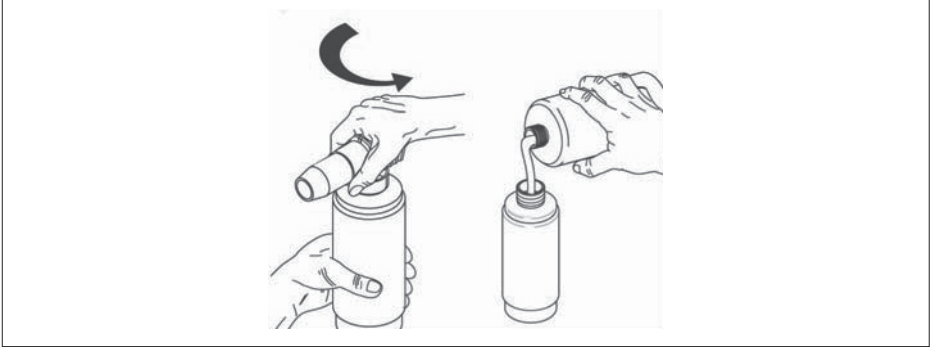

- ✿ Conecte el kit de depósito de detergente a la pistola.

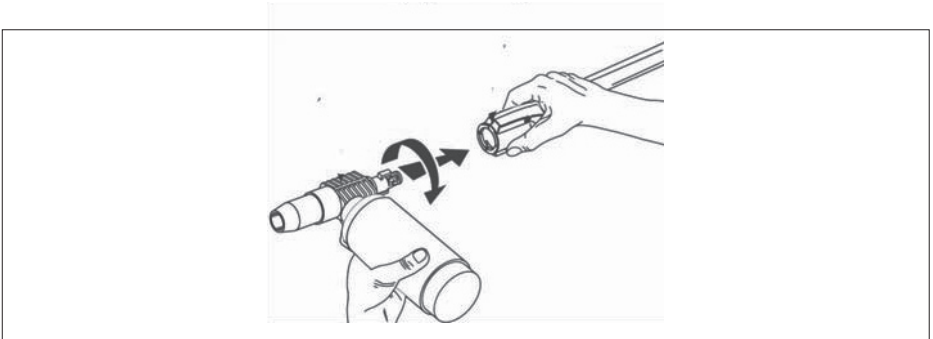

- ✿ Pulse el gatillo y el detergente se mezclará automáticamente con el agua, tras lo cual saldrá por la tobera.
- ✿ Cuando acabe de utilizar el depósito de detergente, enjuague bien el depósito y el tubo de succión utilizando agua limpia.
- ✿ Vea la parte Almacenaje de estas instrucciones para obtener más información sobre el procedimiento de apagado y almacenaje correcto del equipo.

Técnicas de lavado

Algunas de las labores de limpieza con la limpiadora de alta presión pueden realizarse únicamente con agua, pero en la mayoría de casos es conveniente utilizar un detergente. El detergente garantiza el rápido remojo de la suciedad y permite que el agua a alta presión se introduzca en la suciedad, eliminándola de forma mucho más eficiente.

Utilización de detergente

- ⚠ **¡ATENCIÓN!** Evite trabajar sobre superficies calientes o expuestas directamente al sol, a fin de minimizar la posibilidad de dañar con el detergente las superficies pintadas.
- ⚠ **¡ATENCIÓN!** Las superficies pintadas pueden dañarse si deja secar el detergente. Vaya lavando las superficies poco a poco y enjuáguelas enseguida.
- ✿ Aplique la solución sobre una superficie SECA.
- 📖 **Nota:** NO SE RECOMIENDA MOJAR PRIMERO LA SUPERFICIE, YA QUE SE DILUYE EL DETERGENTE Y SE REDUCE SU CAPACIDAD DE LIMPIEZA.
- ✿ Antes de enjuagar deje actuar el detergente durante un corto período de tiempo sobre la superficie.
- ✿ Enjuague con agua limpia a alta presión. En el caso de superficies verticales, primero enjuague de abajo a arriba y después de arriba a abajo. Sostenga la tobera a unos 15-20 cm de la superficie de trabajo, con un ángulo de 45° y utilice preferiblemente un chorro de agua plano antes que un cepillo.
- 📖 **Nota:** Asegúrese de que antes de pasar de un detergente a otro, el sistema de inyección del detergente esté totalmente limpio.

6. PUESTA EN MARCHA

- ⚠ **PELIGRO!** Peligro de accidente causado por el chorro de agua. Si no utiliza la pistola, active siempre el bloqueo. De lo contrario podría ponerse en marcha accidentalmente el chorro de agua.
- ⚠ **¡ATENCIÓN!** Peligro de accidente. No dirija hacia sí ni hacia ninguna otra persona el chorro de agua.
- ⚠ **¡ATENCIÓN!** Riesgo de funcionamiento peligroso. Sitúese sobre una superficie estable y sostenga fijamente con las dos manos la pistola / la lanza de pulverización.
- ✿ Conecte la manguera de alta presión al orificio de salida del aparato. Asegúrese de que las roscas están alineadas correctamente y de que la conexión es segura.

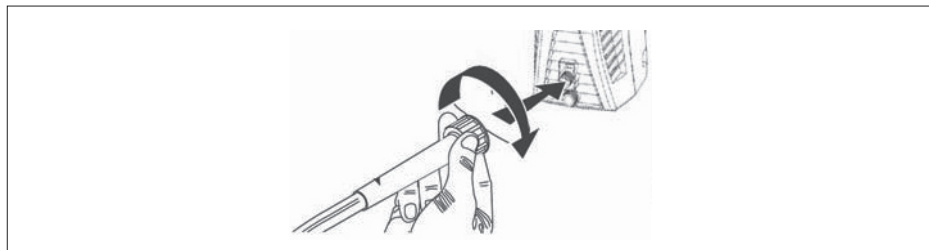

- ✿ Conecte la manguera de jardín al conector en la parte trasera del aparato. Antes de realizar la conexión, haga fluir agua por la manguera de jardín (no incluida con el producto), para eliminar cualquier obstáculo.

Nota: Si utiliza agua de un pozo, la longitud máxima de la manguera de jardín debe ser de como máximo unos 9-10 metros.

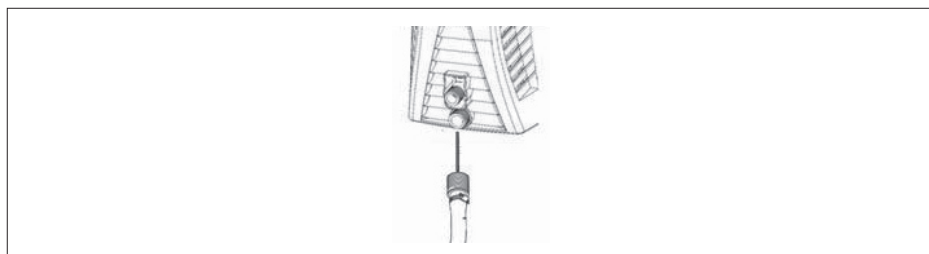

- ✿ Inserte la lanza pulverizadora en la pistola empujando firmemente y girándola simultáneamente 1/4 de vuelta en el sentido opuesto a las agujas del reloj hasta que quede anclada en su sitio.

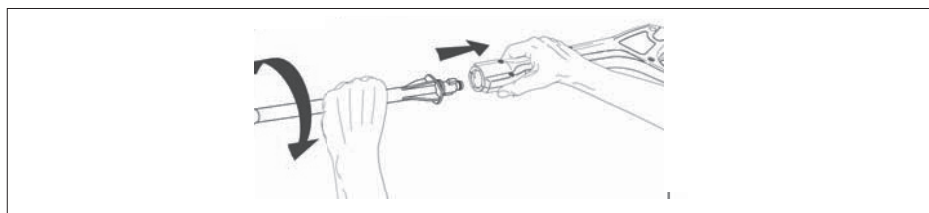

⚠ ¡ATENCIÓN! Si el anclaje de la lanza no se realiza correctamente en su sitio, ésta podría salir disparada por efecto de la alta presión durante el funcionamiento, causando posiblemente heridas o daños.

- ✿ Abra la válvula de paso del agua de entrada totalmente para garantizar el máximo flujo de agua al aparato.

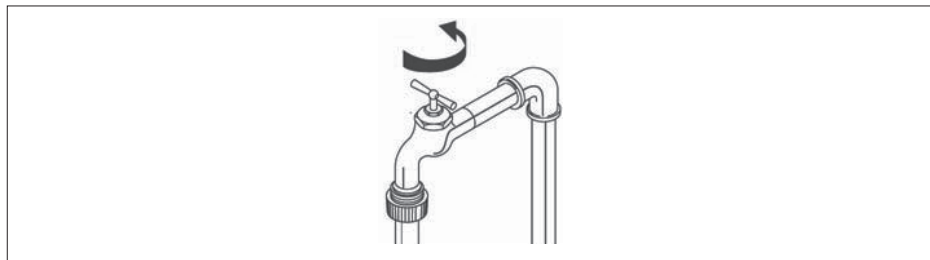

- ✿ Conecte el aparato a un enchufe eléctrico adecuado.

Nota: La fuente de alimentación debe tener un circuito exclusivo de 230 V, 50 Hz y un mínimo de 15 amperios.

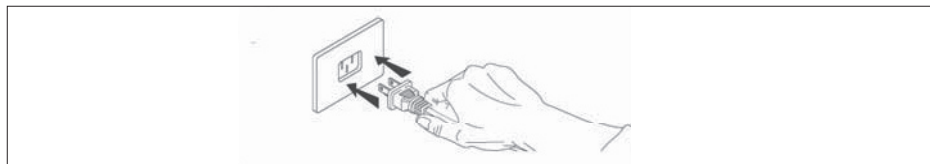

- ✿ Asegúrese de que el bloqueo de la pistola está libre y mantenga pulsado el gatillo hasta que deje de salir aire y empiece a salir un chorro regular de agua a baja presión.

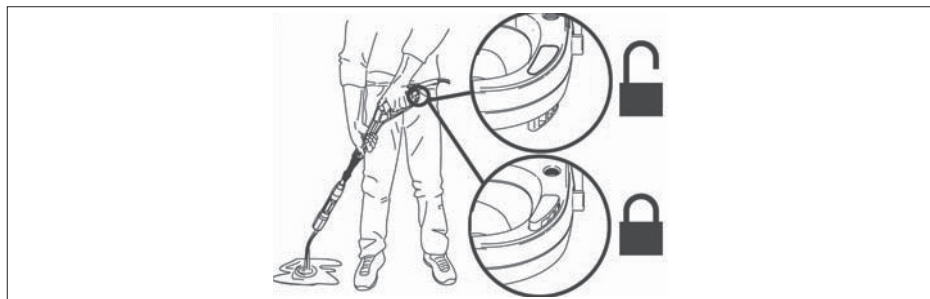

- ☼ Gire el conmutador a la posición de ENCENDIDO. Fíjese en que el motor se pone en marcha durante un corto período de tiempo y después se detiene.

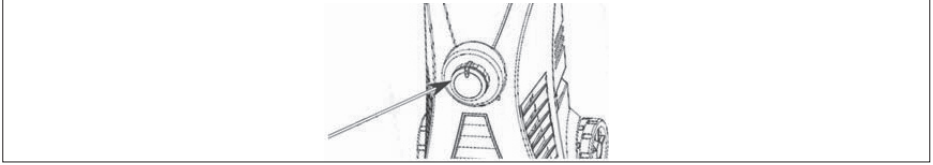

- ☼ Pulse el gatillo para poner en marcha el motor e inicie el lavado a presión.

📖 **Nota:** El motor se mantiene en funcionamiento solo si el gatillo está pulsado y sale agua.

Apagado

Vea la parte Almacenaje de estas instrucciones para obtener más información sobre el procedimiento de apagado correcto y almacenaje del equipo.

7. ALMACENAJE

⚠ **¡ATENCIÓN!** Antes de trasladar el aparato, desconecte siempre la manguera del jardín utilizando el conector para la manguera de jardín.

⚠ **¡ATENCIÓN!** Almacene siempre la limpiadora a presión en un lugar donde la temperatura no descienda por debajo de los 4° C. La bomba de este aparato es susceptible de sufrir daños permanentes si llegara a congelarse. LA GARANTÍA NO CUBRE LOS DAÑOS PRODUCIDOS POR CONGELACIÓN.

INSTRUCCIONES DE FINALIZACIÓN DE USO Y ALMACENAJE EN INVIERNO

- ☼ Tras finalizar el uso del detergente, enjuague bien el tubo de succión y la tobera de detergente introduciendo el tubo de succión en un recipiente con agua limpia y dejando la tobera de detergente en marcha durante 30 segundos con el máximo caudal. De esta manera saldrán fuera todos los restos de detergente del tubo de succión y la tobera.

📖 **Nota:** En caso de no realizar una limpieza exhaustiva, podría producirse la obturación de la tobera de detergente, dejándola inutilizada.

- ☼ APAGUE el aparato y pulse el gatillo para liberar la presión remanente en el interior del aparato.
- ☼ Extraiga del aparato la manguera de jardín y la manguera de alta presión.
- ☼ Extraiga la lanza de la pistola.
- ☼ ENCIENDA el aparato y déjelo en marcha durante 5 segundos. (De esta forma saldrá la mayoría del agua que hubiera quedado en la bomba).
- ☼ Desconecte el aparato de la toma de corriente eléctrica.



- ☼ Enrolle la manguera de alta presión y el cable de alimentación en el soporte para manguera cable tal y como se indica en la imagen.
- ☼ Almacene el dispositivo y los accesorios en un lugar seco y climatizado. No almacene la limpiadora a presión en un lugar donde la temperatura pueda descender por debajo de los 4° C.

8. GUÍA PARA LA RESOLUCIÓN DE PROBLEMAS

PROBLEMA EN EL FUNCIONAMIENTO	CAUSA POSIBLE	SOLUCIÓN
No hay dosificación de detergente.	El detergente no ha sido aprobado para la limpiadora a presión en cuestión	Utilice únicamente detergentes, desengrasantes, ceras y otras soluciones de limpieza destinadas especialmente para lavadoras a presión. Los detergentes limpiadores de esta categoría indican claramente en su etiqueta que no deben utilizarse con limpiadoras a presión. NO UTILICE en su limpiadora a presión ningún otro tipo de solución limpiadora. ¡No utilice nunca en su aparato lejías, amoníaco ni cualquier otro tipo de ácido!
	El tubo de succión se ha desconectado, obstruido o doblado	Asegúrese de que el tubo de succión no ha resultado dañado y que está correctamente conectado a la tobera del detergente. Desconecte el tubo si es necesario, límpielo y vuelva a conectarlo.
	La tobera de detergente está obstruida por la suciedad.	Limpie la tobera según las instrucciones en el punto Tobera de la sección Mantenimiento de estas instrucciones.

<p>Proporción de detergente y agua</p>		<p>La limpiadora a presión utiliza detergente en como máximo una proporción de 10:1 de agua y detergente. La mayoría de detergentes para limpiadoras a presión posee una concentración en este rango, así que no es necesario realizar ajustes complejos de la válvula dosificadora de la tobera de detergente. Si tiene la sensación de que utiliza más detergente del necesario, podrá diluir el detergente con agua normal del grifo.</p>
<p>Se ha producido el cierre del fusible o se ha quemado algún fusible en la caja de fusibles.</p>	<p>Sobrecarga del circuito eléctrico</p>	<p>Compruebe que el circuito eléctrico está dimensionado a un valor de 15 amperios o más. Asegúrese de que no haya conectado al mismo circuito ningún otro aparato (circuito dedicado).</p>
	<p>Cable de alargo demasiado largo o sección del conductor demasiado pequeña.</p>	<p>No recomendamos utilizar cables de alargo con su limpiadora a presión. Si debe utilizar un cable de alargo, asegúrese de que cumple los requisitos mínimos indicados en el párrafo Cable de alargo en la parte Información sobre la fuente de alimentación y la parte eléctrica de estas instrucciones.</p>
	<p>Tobera parcialmente obturada</p>	<p>Limpie la tobera según las instrucciones en el punto Tobera de la sección Mantenimiento de estas instrucciones.</p>
<p>Sale agua de la pistola de pulverización, la lanza o la manguera de alta presión.</p>	<p>Accesorios conectados de forma incorrecta</p>	<p>Asegúrese de que todas las partes (pistola, lanza, manguera de alta presión) están correctamente conectadas según lo indicado en estas instrucciones.</p>

<p>Presión baja / inestable o no se produce la parada del motor al soltar el gatillo de la pistola de pulverización</p> <p> Nota: La limpiadora a presión NO RECIBE todo el volumen de agua de entrada. El equipo requiere una fuente de agua a presión con una capacidad de al menos 20 psi con un flujo de unos 70 litros por minuto.</p>	<p>El grifo del tubo de agua no está del todo abierto.</p>	<p>Asegúrese de que el grifo de la fuente de agua de entrada está abierto del todo.</p>
	<p>La manguera de jardín es demasiado larga o está doblada / obstruida</p>	<p>Utilice una manguera de jardín con una longitud máxima de 15, 2 m (agua corriente) o de 7,5 m (agua de pozo). Asegúrese de que la manguera de jardín se ha colocado de forma horizontal y de que no hay nudos ni fugas de agua. Si fuera el caso, desenrolle la manguera de jardín del soporte o la bobina donde se encuentra. En caso de necesidad, remplace la manguera.</p>
	<p>El filtro de agua de entrada está obstruido.</p>	<p>Remplace la malla del filtro (O) de la entrada de agua (M) y límpiela bien. Remplace la malla del filtro.</p>
	<p>Cable de alargo demasiado largo o sección del conductor demasiado pequeña.</p>	<p>No recomendamos utilizar cables de alargo con su limpiadora a presión. Si debe utilizar un cable de alargo, asegúrese de que cumple los requisitos mínimos indicados en el párrafo Cable de alargo en la parte Información sobre la fuente de alimentación y la parte eléctrica de estas instrucciones.</p>
<p>No sale agua de la tobera</p>	<p>La tobera está obstruida</p>	<p>Limpie la tobera según las instrucciones en el punto Tobera de la sección Mantenimiento de estas instrucciones.</p>
	<p>El filtro de agua de entrada está obstruido.</p>	<p>Remplace la malla del filtro (O) de la entrada de agua (M) y límpiela bien. Remplace la malla del filtro.</p>
	<p>Hay un nudo en la manguera de jardín o la manguera está enrollada en la bobina.</p>	<p>Utilice una manguera de jardín con una longitud máxima de 15, 2 m (agua corriente) o de 7,5 m (agua de pozo). Asegúrese de que la manguera de jardín se ha colocado de forma horizontal y de que no hay nudos ni fugas de agua. Si fuera el caso, desenrolle la manguera de jardín del soporte o la bobina donde se encuentra. En caso de necesidad, remplace la manguera.</p>

<p>El gatillo de la pistola de pulverización NO SE MUEVE</p>	<p>Se ha activado el bloqueo de la pistola</p>	<p>Limpie el bloqueo según las instrucciones en el punto Puesta en marcha de la sección Mantenimiento de estas instrucciones.</p>
<p>El aparato no puede ponerse en marcha  Nota: El aparato se pone en marcha y funciona solo cuando está apretado el gatillo y sale agua.</p>	<p>El aparato NO ESTÁ ENCENDIDO</p>	<p>Asegúrese de que el interruptor ENCENDIDO / APAGADO se encuentra en la posición de ENCENDIDO.</p>
<p>Durante el funcionamiento normal el motor se detiene.  Nota: Se produce el cierre del fusible térmico del motor porque se ha sobrecalentado el motor</p> <p>Deje enfriar el motor durante unos 20 minutos, tras lo cual se produce un reset automático del fusible</p>	<p>Cable de alargo demasiado largo o sección del conductor demasiado pequeña.</p>	<p>No recomendamos utilizar cables de alargo con su limpiadora a presión. Si debe utilizar un cable de alargo, asegúrese de que cumple los requisitos mínimos indicados en el párrafo Cable de alargo en la parte Información sobre la fuente de alimentación y la parte eléctrica de estas instrucciones.</p>
	<p>Pistola pulverizadora defectuosa</p>	<p>Limpie la tobera según las instrucciones en el punto Tobera de la sección Mantenimiento de estas instrucciones.</p>

<p>Conexión y desconexión de la lanza de pulverización</p> <p> Nota: Habida cuenta de la alta presión que genera la limpiadora a presión, la lanza debe estar bien colocada en la pistola. Como consecuencia del funcionamiento habitual, puede resultar difícil colocar o extraer la lanza, de manera que esta acción puede requerir la utilización de una mayor fuerza.</p>		<p>Para colocar la lanza - ejerza sobre la lanza una presión equilibrada hacia abajo (en el sentido del gatillo) y gire al mismo tiempo la lanza 90° contra el sentido de las agujas del reloj. Puede servirle de ayuda colocar la pistola en una superficie plana, de forma que la lanza quede dirigida hacia arriba. Las dos lengüetas al final de la lanza deben quedar totalmente insertadas en la pistola antes de girar y anclar la lanza. Si esto no funciona, extraiga del extremo de la lanza el aro de bayoneta y monte la lanza sobre la pistola sin dicho aro. En caso de que sea posible colocar la lanza en la pistola sin el aro, eso quiere decir que es necesario remplazar el aro.</p>
		<p>Para extraer la lanza - extraiga de la pistola / manguera toda la presión restante APAGANDO el aparato y pulse el gatillo de la pistola. Ejerza sobre la lanza una presión equilibrada hacia abajo (en el sentido del gatillo) y gire al mismo tiempo la lanza 90° en el sentido de las agujas del reloj. Puede servirle de ayuda colocar la pistola en una superficie plana, de forma que la lanza quede dirigida hacia arriba.</p>

9.DATOS TÉCNICOS

Tensión nominal	230 V
Frecuencia nominal	50 Hz
Potencia nominal	1500 W
Presión nominal	8 MPa
Presión máxima	12 Mpa
Caudal nominal	5,7 L/ min.
Caudal máximo	8 L/ min.
Temperatura máxima de entrada del agua	40°C
Longitud de la manguera	5 m
Alcance de funcionamiento	10 m
Grado de protección	II.
Longitud del cable de electricidad	5 m
Dimensiones (ancho x fondo x alto)	285 x 360 x 740 mm
Peso sin los accesorios montados	7,6 kg
Peso con los accesorios montados	8,9 kg
Presión máxima de entrada del agua en pascales	0,68 MPa
Presión mínima de entrada del agua en pascales, si es necesario para un correcto funcionamiento del aparato	0,05 MPa
Nivel de presión acústica (Lpa)	92 dB
Nivel de potencia acústica medida (Lwa)	96 dB

Este aparato está destinado a funcionar conectado a la corriente eléctrica con una impedancia del sistema Z máxima en el lugar de conexión (enchufe doméstico) de hasta como máximo 0,277Ohm. El usuario debe asegurarse de que el aparato utilizado esté conectado sólo a una red de corriente eléctrica que cumpla este requisito. Si fuera necesario, pregunte a su empresa eléctrica suministradora la impedancia del sistema.

Se reserva el derecho a la modificación de las características técnicas.

El manual de usuario está en versión lingüística.

10. PROHLÁŠENÍ O SHODĚ

Producto / marca: Limpiadora de alta presión / FIELDMANN

Typ / Model: FDW 2002E 230V50Hz/1500W

Producto conforme a las normas abajo indicadas:

- ☼ Directiva 2006/95/CE del Parlamento Europeo y del Consejo, de 12 de diciembre de 2006, relativa a la aproximación de las legislaciones de los Estados miembros sobre el material eléctrico destinado a utilizarse con determinados límites de tensión.
- ☼ Directiva 2004/108/CE del Parlamento Europeo y del Consejo, de 15 de diciembre de 2004, relativa a la aproximación de las legislaciones de los Estados miembros en materia de compatibilidad electromagnética y por la que se deroga la Directiva 89/336/CEE.
- ☼ Directiva 2006/42/CE del Parlamento Europeo y del Consejo, de 17 de mayo de 2006, relativa a las máquinas, y por la que se modifica la Directiva 95/16/CE.
- ☼ Directiva 2002/95/CE del Parlamento Europeo y del Consejo, de 27 de enero de 2003, sobre restricciones a la utilización de determinadas sustancias peligrosas en aparatos eléctricos y electrónicos
- ☼ Directiva 2005/88/CE del Parlamento Europeo y del Consejo

y las normas:

EN 60335-2-79:2009

EN 60335-1:2002+A11:2004+A1:2004+A12:2006+A2:2006+A13:2008+A14:2010+A15:2011

EN 62233:2008

ZEK 01.2-08/12.08

EN 55014-1:2006+A1:2009+A2:2011

EN 55014-2:1997+A1:2001+A2:2008

EN 61000-3-2:2006+A1:2009+A2:2009

EN 61000-3-3:2008

Marca CE: 14

La sociedad FAST ČR está legitimada a actuar en nombre del fabricante.

Fabricante:

FAST ČR, a.s.

Černokostelecká 2111, 100 00 Praha 10, República Checa

Nº de IVA: CZ26726548

Praga, 17.7.2014

Nombre: Ing. Zdeněk Pech

Presidente del Consejo de Administración Firma y sello:

FAST FAST ČR, a.s. ©
 Černokostelecká 1621, 251 01 Říčany
 IČO: 26726548 tel.: +420/ 323 204 111
 DIČ: CZ26726548 fax: +420/ 323 204 110

Pech

11. LIQUIDACIÓN

INSTRUCCIONES E INFORMACIÓN SOBRE LA GESTIÓN DEL EMBALAJE UTILIZADO

Deposite el embalaje utilizado en el lugar designado por las autoridades para el depósito de residuos.

LIQUIDACIÓN DE APARATOS ELÉCTRICOS Y ELECTRÓNICOS USADOS



Este símbolo sobre los productos o en los documentos que los acompañan indica que los productos eléctricos y electrónicos utilizados no deben desecharse como residuos comunales normales. Entregue estos productos en los puntos de recogida señalados a fin de lograr una liquidación, recuperación y reciclaje correctos. En algunos países de la Unión Europea y fuera de ella puede devolver estos productos al vendedor local al comprar un producto nuevo equivalente. Mediante la correcta liquidación de este producto estará contribuyendo a conservar los valiosos recursos naturales y ayudará a prevenir los potenciales efectos negativos sobre el medio ambiente y la salud humana que puede causar una liquidación inadecuada de los residuos. Diríjase a las autoridades locales para conocer más detalles sobre los puntos de recogida de residuos más cercanos. En caso de liquidación incorrecta de este tipo de residuos, pueden aplicarse sanciones en virtud de la legislación local correspondiente.

Para las empresas de la Unión Europea

Si quiere proceder a liquidar aparatos eléctricos y electrónicos, solicite la información necesaria a su vendedor o distribuidor.

Liquidación en el resto de países de fuera de la Unión Europea



Este símbolo es vigente en la Unión Europea. Si quiere proceder a liquidar este producto, solicite la información necesaria a las autoridades locales o a su vendedor sobre el modo correcto de liquidación.

Este producto cumple todos los requisitos básicos de las Directivas de la UE con las que guarda relación.

Las modificaciones en el texto, diseño y especificaciones técnicas pueden variar sin aviso previo. Nos reservamos el derecho a su modificación.

Nettoyeur haute pression

NOTICE D'UTILISATION

SOMMAIRE

1. CONSIGNES DE SÉCURITÉ GÉNÉRALES	164
Avertissements de sécurité importants	
Emballage	
Mode d'emploi	
2. SYMBOLES	165
3. Description générale	167
4. Consignes de sécurité	168
5. CONSIGNES DE MONTAGE	171
6. MISE EN MARCHÉ	174
7. Stockage	177
8. PRŮVODCE ODSTRAŇOVÁNÍM PROBLÉMŮ	178
9. Spécifications techniques	182
10. DÉCLARATION DE CONFORMITÉ	183
11. MISE AU REBUT	184
FICHE DE GARANTIE, CONDITIONS DE GARANTIE	296 - 301

1. CONSIGNES DE SÉCURITÉ GÉNÉRALES

Avertissements de sécurité importants

- ✿ Sortir soigneusement le produit de son emballage et veiller à ne pas jeter les matériaux d'emballage avant de trouver toutes les pièces du produit.
- ✿ Conserver le produit dans un endroit sec et hors de la portée des enfants.
- ✿ Lire tous les avertissements et toutes les instructions. Le non-respect des avertissements et des consignes pourrait causer un choc électrique, un incendie et/ou des blessures graves.

Emballage

Le produit est placé dans un emballage qui empêche les dommages durant le transport du produit. Cet emballage est une matière première et peut donc être remis au recyclage.

Nous vous recommandons de conserver au moins pendant la période de garantie l'emballage original y compris le matériel d'emballage interne, votre reçu de caisse et la feuille de garantie. En cas de transport, remballer l'appareil dans la boîte originale du fabricant, ainsi vous assurerez une protection maximale de l'appareil pendant le transport (par ex. lors d'un déménagement ou l'envoi au SAP).

Mode d'emploi

Avant la première utilisation de l'appareil, veuillez lire les consignes de sécurité et les instructions d'utilisation. Il faut se familiariser avec les commandes et avec l'utilisation correcte de l'appareil. Conserver soigneusement le présent mode d'emploi en cas de besoin futur. Au moins pendant la durée de la période de garantie, nous recommandons de conserver l'emballage d'origine, y compris les matériaux d'emballage intérieurs, le reçu et le certificat de garantie. En cas de transport, emballer l'appareil dans l'emballage d'origine du fabricant pour assurer une protection maximale du produit lors du transport éventuel (par exemple : un déménagement ou l'envoi au centre de services).

 **Remarque:** Si vous transmettez l'appareil à d'autres personnes, veillez à leur remettre également le présent mode d'emploi. Le respect des instructions du mode d'emploi ci-joint suppose l'utilisation correcte de l'appareil. Le mode d'emploi contient également les instructions relatives aux opérateurs, à l'entretien et aux réparations.

Le fabricant n'assume aucune responsabilité en cas d'accidents ou de dommages résultant du non-respect du présent mode d'emploi.

2. SYMBOLES



Pour votre propre sécurité et celle des autres lisez attentivement, avant la première mise en exploitation et utilisation de ce nettoyeur à haute pression, cette notice d'utilisation. Conservez-la soigneusement et remettez-la à tout autre utilisateur pour qu'il ait ces informations toujours à portée de main.

Avant de commencer le travail familiarisez-vous bien avec tous les éléments de commande, notamment les fonctions et activités. Informez-vous éventuellement chez un spécialiste. Lisez attentivement cette notice d'utilisation.



Attention ! Lors d'un endommagement ou un sectionnement du câble réseau retirez immédiatement la prise de la fiche réseau.



L'appareil n'est pas destiné à être connecté à un dispositif d'approvisionnement en eau potable



Classe de protection.

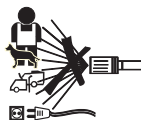

Les nettoyeurs à haute pression peuvent être dangereux lors d'une mauvaise utilisation. Le jet d'eau ne doit pas être orienté sur des personnes, animaux, équipement électriques actifs ni l'appareil lui-même.



Les appareils électriques ne sont pas destinés aux déchets ménagers.



Protégez vos oreilles.

3. DESCRIPTION GÉNÉRALE

Le produit final peut différer du produit représenté.

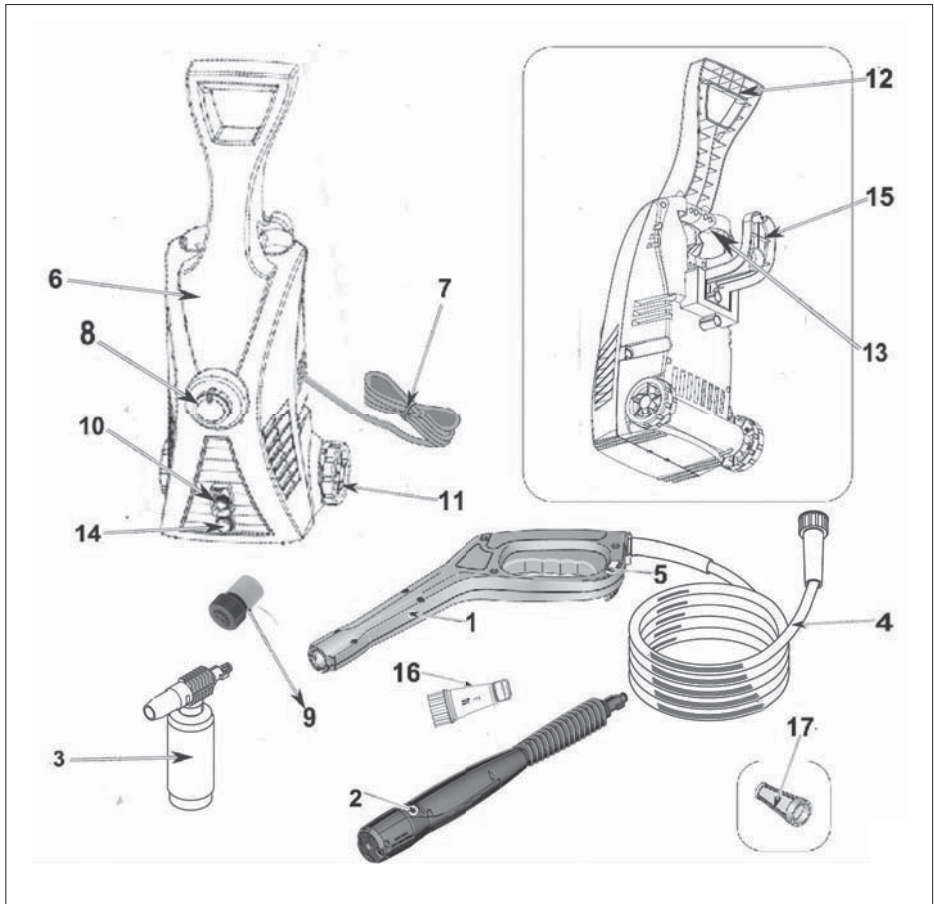

- | | |
|------------------------------|--|
| 1 Pistolet p2006 | 10 Orifice d'entrée à haute pression |
| 2 Manche 3 en 1 | 11 Molette |
| 3 Bouteille à savon | 12 Poignée |
| 4 Tuyau haute pression | 13 Support des accessoires |
| 5 Cran de sûreté | 14 Orifice d'entrée de l'eau |
| 6 Moteur et pompe sous gaine | 15 Lieu de stockage du câble d'alimentation |
| 7 Câble d'alimentation | 16 Filtre à eau |
| 8 Interrupteur ON / OFF | 17 Tamis du filtre d'amenée de l'eau (monté à l'usine) |
| 9 Tuyau de jardinage EU | |

4. CONSIGNES DE SÉCURITÉ

⚠ ATTENTION! AVERTISSEMENT

Les buses à haute pression peuvent être dangereuses lors d'une utilisation incorrecte. Le jet ne doit pas être dirigée vers des personnes, des dispositifs électriques sous tension ni sur l'appareil lui-même.

⚠ ATTENTION! AVERTISSEMENT

Ne pas utiliser l'appareil en présence de personnes n'ayant pas des vêtements de protection.

⚠ ATTENTION! AVERTISSEMENT

Ne pas diriger le jet contre soi ou contre d'autres personnes dans le but de nettoyer des vêtements ou chaussures.

⚠ ATTENTION! AVERTISSEMENT

Danger d'explosion – Ne pas utiliser des liquides explosifs.

⚠ ATTENTION! AVERTISSEMENT

Les nettoyeurs à haute pression ne doivent pas être utilisés par les enfants ou des personnes non formées.

⚠ ATTENTION! AVERTISSEMENT

Les tuyaux à haute pression, armature et joints sont importants pour la sécurité de l'appareil. N'utiliser que des tuyaux, armature et joints recommandés par le fabricant.

⚠ ATTENTION! AVERTISSEMENT

Pour garantir la sécurité de l'appareil, n'utiliser que des pièces détachées originales du fabricant ou approuvées par le fabricant.

⚠ ATTENTION! AVERTISSEMENT

L'appareil doit être débranché de la source d'alimentation lors du nettoyage ou de la maintenance et lors du remplacement des pièces ou transformation pour une autre fonction, dans le cas des appareils alimentés du réseau en débranchant la prise de la fiche ;

⚠ ATTENTION! AVERTISSEMENT

Ne pas utiliser l'appareil si la conduite d'alimentation ou des parties importantes de l'appareil, par ex. un dispositif de sécurité, les jets à haute pression ou le dispositif d'activation endommagés.

⚠ ATTENTION! AVERTISSEMENT

Les conduites de rallonge peuvent être dangereuses. Si une conduite de rallonge est utilisée, la prise et la fiche doivent être en version étanche et la connexion doit être tenue au sec et sans liaison à la terre. On recommande de le faire à l'aide d'une bobine d'alimentation qui maintient la fiche au moins 60 mm au-dessus du sol.

⚠ ATTENTION! AVERTISSEMENT

Toujours éteindre l'interrupteur principal si l'appareil est sans surveillance.

- ✿ Déballez soigneusement le produit et veillez à ne pas jeter aucune partie du matériel d'emballage avant de récupérer toutes les parties du produit.
- ✿ Ce produit n'est pas destiné aux personnes (enfants compris) aux capacités physiques, sensibles ou mentales ou aux personnes aux connaissances et expérience limitées, si elles ne sont pas surveillées de manière experte ou si elles n'ont pas reçu des instructions incluant l'utilisation de ce produit d'une personne responsable de leur sécurité.
- ✿ N'utilisez jamais d'accessoires qui n'ont pas été fournis avec ce produit ou qui ne vont pas avec.
- ✿ En aucun cas ne réparez vous-même le produit et n'y apportez aucune modification – danger de blessure par courant électrique ! Chargez de toutes les réparations et réglages de ce produit une société/service expert. En intervenant sur le produit au cours de la garantie vous vous exposez au risque de perdre les prestations de garantie.
- ✿ N'utilisez jamais le produit si vous avez les mains ou pieds mouillés.
- ✿ N'utilisez le produit qu'hors de portée des substances inflammables et volatiles.
- ✿ N'exposez pas le produit à des températures extrêmes, au soleil direct, à l'humidité accrue et ne le placez pas dans un environnement excessivement poussiéreux.
- ✿ Ne placez pas le produit à proximité de corps chauffants, du feu ouvert ou d'autre appareils ou dispositifs présentant une source de chaleur.
- ✿ N'utilisez pas le produit à d'autres fins qu'à celles auxquelles il est destiné.
- ✿ Avant de connecter le produit au réseau assurez-vous que la tension indiquée sur la fiche du produit correspond à celle de votre prise.
- ✿ Ne posez pas le câble réseau près des surfaces chaudes ou d'objets tranchants. Ne posez pas d'objets lourds sur le câble réseau, situez le câble de façon à ce qu'on ne marche pas ou trébuche dessus. Veillez à ce que le câble réseau ne touche pas de surfaces chaudes.
- ✿ Si le câble réseau du produit est endommagé, chargez de son remplacement un service expert ou à une personne qualifiée pour empêcher l'apparition d'une situation dangereuse. Il est interdit d'utiliser un produit avec un câble réseau ou sa prise endommagée.
- ✿ Ne retirez pas la prise d'alimentation de la fiche en tirant sur le câble.

- ✿ N'aspergez pas le produit d'eau ni d'un autre liquide. Ne versez pas d'eau ni d'autres liquides dans le produit. Ne plongez pas le produit dans l'eau ni dans d'autres liquides.
- ✿ N'utilisez jamais le produit près d'une baignoire, d'un lavabo ou d'autres récipients remplis d'eau.
- ✿ Si vous n'êtes pas en train ou ne vous apprêtez pas à utiliser le produit, retirez la prise de la fiche électrique. Avant le nettoyage, procédez de même.
- ✿ Ne laissez jamais le produit en marche sans surveillance.
- ✿ Avant chaque mise en dépôt, laissez le produit complètement refroidir.
- ✿ Augmentez votre vigilance si le produit est utilisé à proximité d'enfants. Placez toujours le produit hors de leur portée. Les enfants doivent être surveillés pour assurer qu'ils ne vont pas jouer avec le produit.
- ✿ L'amenée d'énergie électrique doit être réalisée par un électrotechnicien qualifié et on recommande qu'elle soit équipée soit d'un disjoncteur de protection avec une capacité de déclenchement de 30mA/30ms, ou d'un dispositif veillant sur le circuit de mise à la terre (informez-vous des possibilités d'installation chez votre électricien).
- ✿ Tirer de force sur le câble réseau peut entraîner son endommagement.
- ✿ Pour éviter un endommagement du tuyau, ne marchez pas dessus ni ne la pliez de force. N'utilisez pas le produit avec un tuyau brisé ou autrement endommagé.
- ✿ Ne passez pas sur le câble réseau avec le produit.
- ✿ Ce produit est équipé d'un fusible thermique – si le moteur ou la pompe se surchauffent, le fusible éteint l'appareil. Il peut être remis en marche dès que le moteur ou la pompe se refroidissent. Attention ! Pour empêcher un danger du fait d'un renclenchement inopiné du fusible thermique, l'appareil ne doit pas être alimenté via un dispositif d'enclenchement externe comme par exemple un temporisateur, ni être connecté à un circuit qui s'enclenche et se déclenche régulièrement.
- ✿ Le courant à haute pression peut être dangereux en cas de mauvais emploi. Il est interdit d'orienter le courant sur d'autres personnes, soi-même, des animaux, des dispositifs électriques ou le nettoyeur à haute pression.
- ✿ N'appliquez jamais le pistolet ni le manche sur des yeux ou oreilles.
- ✿ S'il est nécessaire d'utiliser un câble de rallonge de la conduite réseau, ce câble devra être construit étanche.
- ✿ Le fabricant ne répond pas de dommages causés par une mauvaise utilisation de l'appareil et de ses accessoires (blessure, brûlure, ébouillantage, incendie, détérioration d'aliments etc.)

5. CONSIGNES DE MONTAGE

- * Récupérer et sortez de la boîte toutes les pièces.
- * Placez les molettes suivant le dessin et poussez-les à leurs places.

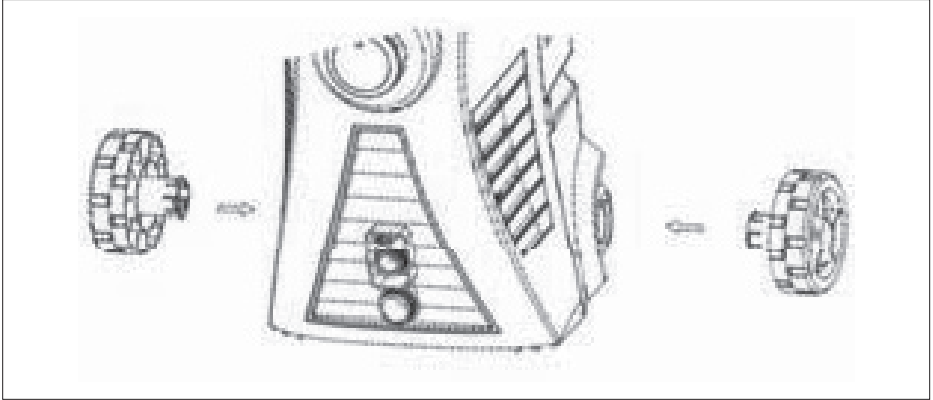

- * Installez et fixez à sa place à l'aide d'une vis l'enrouleur du câble d'alimentation. Serrez complètement la vis.

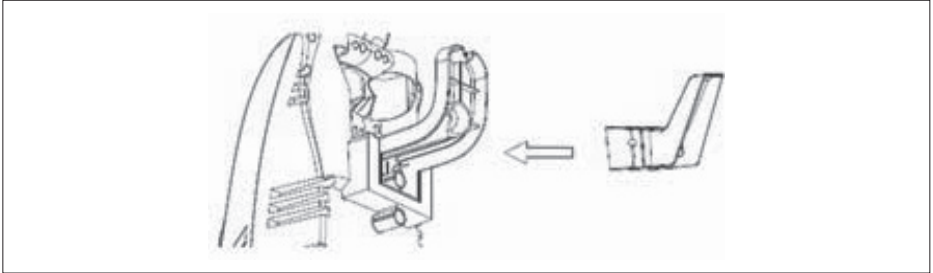

- * Installez et fixez à sa place à l'aide d'une vis la poignée. Serrez complètement la vis.

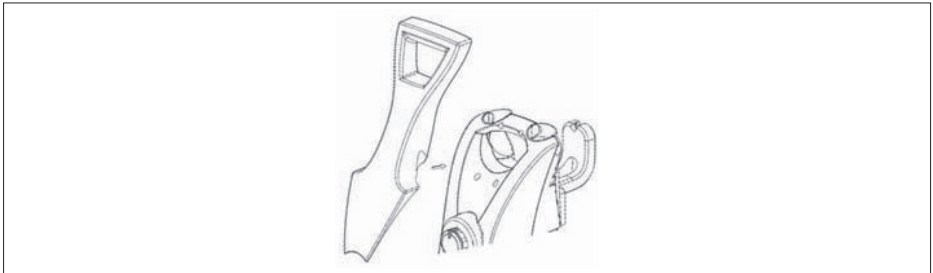

ELEMENTS D'EXPLOITATION DU NETTOYEUR HAUTE PRESSION COMMENT SE SERVIR DU MANCHE DE PULVERISATION 2 EN 1

⚠ **ATTENTION!** AVERTISSEMENT

Le jet d'eau puissant de votre nettoyeur haute tension peut endommager des surfaces par exemple en bois, verre, laque automobile, ainsi que des accessoires automobiles et lames ou des objets délicats comme des fleurs ou buissons. Avant la pulvérisation assurez-vous que l'objet à nettoyer est suffisamment résistant contre l'endommagement par un jet d'eau puissant. Le réglage du rayon d'eau à 0° de courant en fil est très agressif. L'angle du rayon d'eau de 20° est recommandé pour la plupart des nettoyages pour éviter l'endommagement de la surface traitée.

📖 **Note:** La pression du rayon d'eau sur la surface nettoyée augmente avec l'approche du manche vers la surface traitée.

Le réglage à haute pression est destiné au lavage et au rinçage.

Si vous voulez travailler avec de la haute pression, reculez la buse du manche variable de pulvérisation.

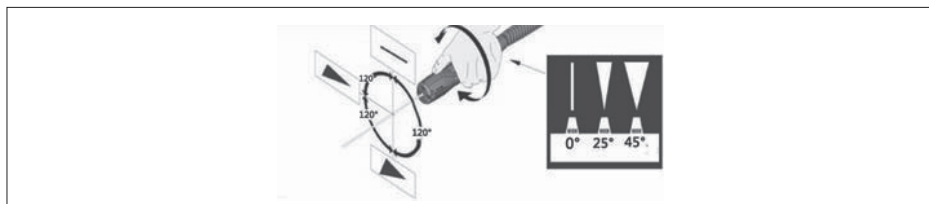

UTILISATION DE L'ENSEMBLE DE LA BOUTEILLE AVEC AGENT DE NETTOYAGE

⚠ **ATTENTION!** AVERTISSEMENT

N'utilisez que des produits de nettoyage approuvés pour les nettoyeurs haute pression. N'utilisez pas des agents de blanchiment, du chlore ni des produits de nettoyage contenant des acides.

- ✿ Retirez le manche
- ✿ Enlevez la buse à savon de l'ensemble de la bouteille avec agent de nettoyage et vérifiez que le tuyau d'aspiration est bien connecté.

- ✿ Remplissez la bouteille pour l'agent de nettoyage avec une solution de nettoyage convenable et remettez en place la buse à savon.

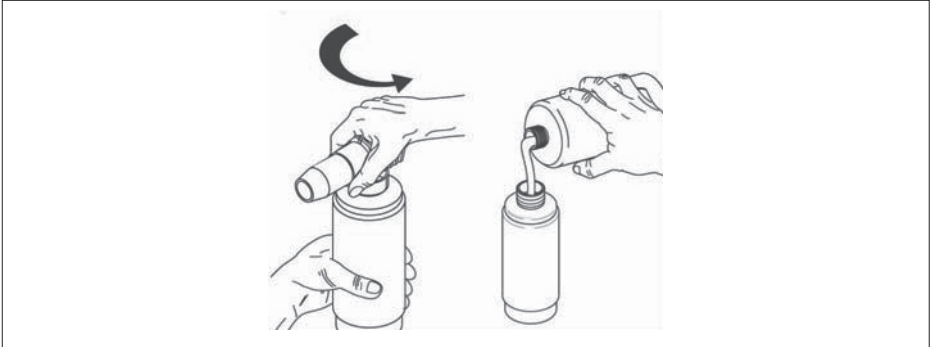

- ✿ Connectez l'ensemble de la bouteille avec l'agent de nettoyage au pistolet.

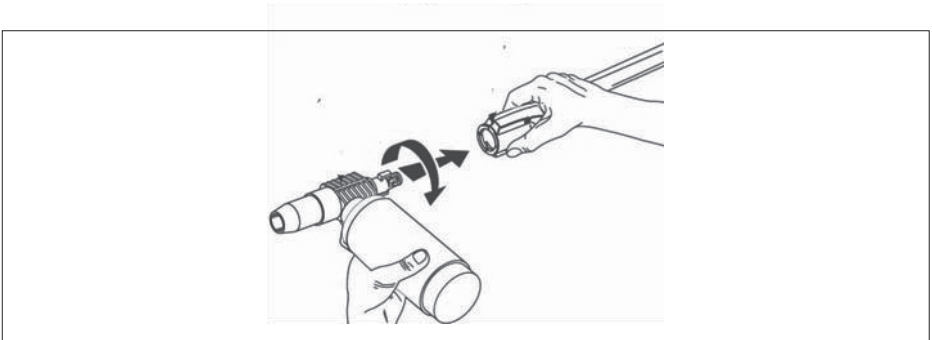

- ✿ Pressez sur la détente et l'agent de nettoyage se mélangera automatiquement avec l'eau et sera expulsé de la buse.
- ✿ Après avoir fini d'utiliser la bouteille avec l'agent de nettoyage, rincez bien la bouteille et le tuyau d'aspiration avec de l'eau claire.
- ✿ Les informations sur les procédures d'extinction et de dépôt corrects de l'appareil sont indiquées dans la partie Stockage de cette notice.

Techniques de lavage

Lors du lavage certaines opérations de lavage peuvent être traitées par de l'eau seule, mais pour la plupart il vaut mieux utiliser un agent de nettoyage. Un agent de nettoyage vous garantira un trempage rapide des saletés et permettra à l'eau à haute pression de pénétrer les salissures et de les liquider beaucoup plus efficacement.

Utilisation de l'agent de nettoyage

- ⚠ **ATTENTION!** Évitez de travailler sur des surfaces chaudes ou au soleil direct pour amoindrir le risque d'endommagement des surfaces laquées par le savon.
- ⚠ **ATTENTION!** Les surfaces laquées peuvent s'endommager si vous laissez le savon sécher en surface. Toujours lavez seulement une petite partie de la surface et rincez-la tout de suite.
- ✿ Appliquez la solution sur une surface SÈCHE.
- 📖 **Note:** ON DECONSEILLE DE MOUILLER A L'AVANCE LA SURFACE, CAR UNE DILUTION DE L'AGENT DE NETTOYAGE ET LA DIMINUTION DE SA CAPACITE DE NETTOYAGE PEUVENT AVOIR LIEU.
- ✿ Avant de le rincer, laissez l'agent de nettoyage agir un certain temps sur la surface.
- ✿ Rincez avec de l'eau claire sous haute pression. Sur les surfaces verticales, procédez d'abord du bas vers le haut puis du haut vers le bas. Tenez la buse 6-8 pieds (15-20 cm) de la surface de travail sous un angle de 45° en utilisant plutôt un jet d'eau plat qu'une brosse.
- 📖 **Note:** Veillez à ce que le système d'injection de l'agent de nettoyage soit tout-à-fait propre avant de passer d'un agent de nettoyage à un autre.

6. MISE EN MARCHÉ

- ⚠ **DANGER!** Risque de blessure par jet d'eau. Si le pistolet n'est pas utilisé, toujours fermer le cran d'arrêt. Sinon un déclenchement aléatoire du rayon d'eau peut avoir lieu.
- ⚠ **ATTENTION!** Risque d'accident. Ne dirigez pas le jet d'eau sortant sur soi ni sur d'autres.
- ⚠ **ATTENTION!** Risque d'exploitation dangereuse. Tenez-vous sur un sol stable et tenez le pistolet / manche de pulvérisation bien à deux mains.
- ✿ Connectez le tuyau à l'orifice de sortie du dispositif. Veillez à joindre les filets correctement pour que la connexion soit sûre.

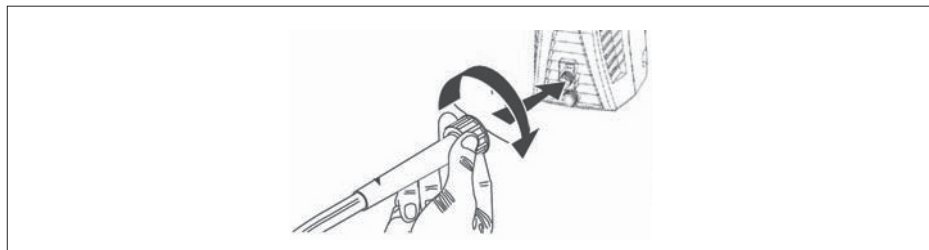

- ✿ Connectez le tuyau de jardinage au raccord à l'arrière de l'appareil. Avant de le faire rincez le tuyau de jardinage (qui ne fait pas partie de la livraison) avec de l'eau pour évacuer tout objet étranger.

📖 **Note:** Si vous puisez l'eau au puits, la longueur du tuyau de jardinage peut être 9 m au maximum.

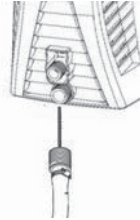

- ✿ Insérez dans le pistolet le manche de pulvérisation en la pressant et la tournant simultanément de 1/4 tours contre le sens de la montre jusqu'à ce qu'elle s'immobilise.

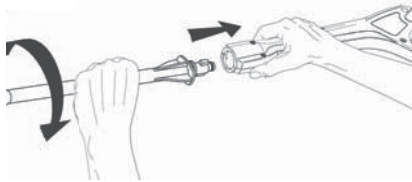

⚠ ATTENTION! Si le manche n'est pas bloquée de manière sûre, elle pourrait être catapultée par la haute pression et provoquer un accident ou des dommages.

- ✿ Ouvrez l'eau d'alimentation et le robinet au maximum pour garantir un débit maximal de l'eau vers l'appareil.



- ☼ Connectez l'appareil à une fiche électrique convenable.

 **Note:** La source d'alimentation doit se reposer sur un circuit de 230 V, 50 Hz et au minimum 15 A.

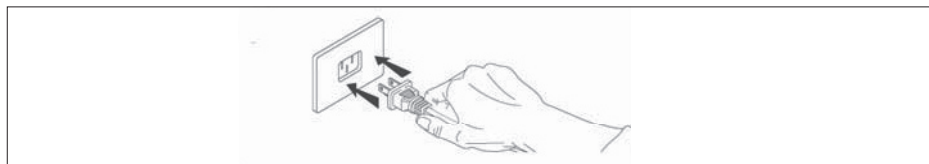

- ☼ Assurez-vous que le cran de sûreté du pistolet est ouvert et appuyez sur la détente jusqu'à ce que l'air ne s'évacue et un jet régulier d'eau à basse pression commence à sortir de la buse.

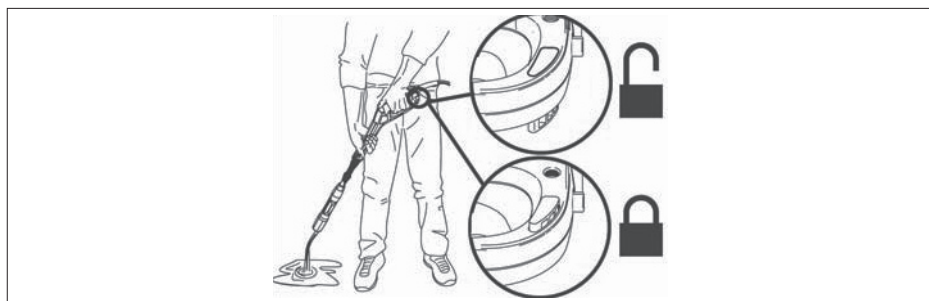

- ☼ Tournez l'interrupteur en position ON. Remarquez que le moteur se met brièvement en marche puis s'éteint.

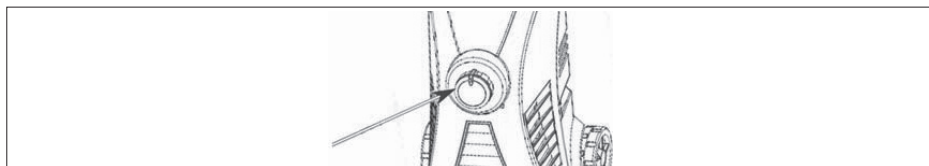

- ☼ Pressez la détente pour allumer le moteur et commencez à réaliser le lavage sous pression.

 **Note:** Le moteur n'est en marche que lorsque la détente est pressée et l'eau pulvérisée.

EXTINCTION

Les informations sur les procédures d'extinction et de dépôt corrects du dispositif sont indiquées dans la partie Stockage de cette notice.

7. STOCKAGE

⚠ ATTENTION! Avant chaque déplacement du dispositif, débranchez le tuyau de jardinage à l'aide du raccord du tuyau de jardinage.

⚠ ATTENTION! Stockez le nettoyeur à pression dans un lieu dont la température ne baisse pas en-dessous des 40° F (4° C). En cas de gel, la pompe du dispositif est encline à un endommagement durable. LA GARANTIE NE CONCERNE PAS UN DOMMAGU DU AU GEL.

CONSIGNES DE FIN D'UTILISATION ET DE STOCKAGE EN HIVER

✿ Après avoir fini d'utiliser l'agent de nettoyage rincez le tuyau d'aspiration et la buse de l'agent d'aspiration en plongeant le tuyau d'aspiration dans de l'eau claire et laissant la buse de l'agent de nettoyage marcher à un débit maximal pendant 30 secondes. Ainsi, tous les restes de l'agent de nettoyage seront évacués du tuyau d'aspiration et de la buse.

 **Note:** Si vous ne procédez pas à un nettoyage en profondeur, la buse de l'agent de nettoyage pourrait se boucher et cesser de fonctionner.

✿ ETEIGNEZ l'appareil et pressez la détente afin d'évacuer la pression résiduelle dans le dispositif.

✿ Enlevez le tuyau du jardinage et le tuyau à haute pression du dispositif.

✿ Enlevez le manche du pistolet.

✿ ALLUMEZ l'appareil et laissez-le en marche 5 secondes (pour permettre l'évacuation de la plupart de l'eau qui est resté dans la pompe).

✿ Débranchez le dispositif de l'alimentation électrique.

✿ Enroulez le tuyau à haute pression et le câble d'alimentation sur l'enrouleur du tuyau/câble comme indiqué sur le dessin.



✿ Stockez le dispositif et ses accessoires dans un lieu sec et climatisé. Ne stockez pas le dispositif et ses accessoires dans un lieu dont la température pourrait baisser en dessous de 40° F (4° C).

8. GUIDE DE RESOLUTION DES PROBLEMES

PROBLEME D'EXPLOITATION	CAUSE POSSIBLE	SOLUTION
L'agent de nettoyage n'est pas dosé	L'agent de nettoyage n'est pas approuvé pour le nettoyeur à pression en question	Utilisez seulement des agents de nettoyage, dégraissants, cires et autres solutions de nettoyage qui sont spécialement destinés aux nettoyeurs à pression. Les fiches des agents de nettoyage de cette catégorie indiquent clairement qu'ils ne sont pas destinés aux nettoyeurs à pression. N'UTILISEZ, dans votre nettoyeur à pression, aucun autre type de solution nettoyante. N'utilisez jamais dans votre dispositif des agents de blanchiment, de l'ammoniaque ni aucun acide !
	Une déconnexion, un encombrement ou une torsion du tuyau d'aspiration ont eu lieu	Veillez à ce que le tube d'aspiration ne se détériore pas et reste correctement connectée à la buse de l'agent de nettoyage. Selon le besoin, débranchez, nettoyez puis reconnectez le tuyau.
	La buse de l'agent de nettoyage est encombrée d'impuretés	Nettoyez la buse suivant les consignes du paragraphe Buse de la partie Maintenance de cette notice.
Rapport de l'agent de nettoyage et de l'eau		Le nettoyeur à pression s'approvisionne en agent de nettoyage au rapport maximum eau-agent de nettoyage de 10:1. La plupart des agents de nettoyage pour nettoyeurs à pression est concentrée dans cet intervalle, il n'est donc pas nécessaire d'effectuer un réglage compliqué de la soupape de mesure de la buse de l'agent de nettoyage. Si vous avez l'impression d'utiliser plus d'agent de nettoyage que nécessaire à l'opération donnée, vous pouvez diluer l'agent de nettoyage dans de l'eau du robinet ordinaire.

Le disjoncteur s'est enclenché ou le fusible a brûlé dans son boîtier	Circuit électrique surchargé	Vérifiez que le circuit électrique est dimensionné pour 15 A ou plus. Veillez à ce qu'aucun autre appareil ne soit connecté au circuit (circuit réservé).
	Câble de rallonge trop long ou section trop petite du conducteur	Nous ne vous recommandons pas d'utiliser un câble de rallonge avec votre nettoyeur à pression. S'il vous faut utiliser un câble de rallonge, vérifiez qu'il répond aux spécifications minimales indiquées au paragraphe Câble de rallonge dans la partie Informations sur la source d'alimentation et la partie électrique de cette notice.
	Buse partiellement bouchée	Nettoyez la buse suivant les consignes du paragraphe Buse de la partie Maintenance de cette notice.
L'eau s'échappe du pistolet de pulvérisation, du manche ou du tuyau à haute pression	Accessoire mal raccordé	Vérifiez que toutes les parties (pistolet, manche, tuyau haute pression) sont bien raccordées suivant les consignes de cette notice.
Pression basse / instable ou moteur qui ne s'arrête pas après libération du pistolet de pulvérisation  Note: Le nettoyeur à pression ne REÇOIT PAS le plein volume de l'eau amenée. Le dispositif demande une source d'eau sous pression d'une capacité d'au moins 20 psi pour un débit de 20 gallons à la minute.	Le robinet n'est pas complètement ouvert	Vérifiez que le robinet de la source de l'eau amenée est ouvert au maximum.
	Le tuyau de jardinage est trop long ou tordu / rétréci	Utilisez une longueur maximale du tuyau de jardinage 50 pieds (15,2 m) (eau municipale) ou 25 pieds (7,5 m) (eau du puits). Veillez à ce que le tuyau de jardinage soit droit, ne forme pas de boucles et ne laisse pas de l'eau s'échapper. Déroulez éventuellement le tuyau de jardinage d'une bobine ou d'un crochet. En cas de besoin remplacez le tuyau.
	Le filtre à eau d'entrée est bouché	Enlevez le tamis du filtre (O) de la conduite d'eau (M) et nettoyez-le soigneusement. Remplacez le tamis du filtre.
	Câble de rallonge trop long ou section trop petite du conducteur	Nous ne vous recommandons pas d'utiliser un câble de rallonge avec votre nettoyeur à pression. S'il vous faut utiliser un câble de rallonge, vérifiez qu'il répond aux spécifications minimales indiquées au paragraphe Câble de rallonge dans la partie Informations sur la source d'alimentation et la partie électrique de cette notice.

L'eau ne sort pas de la buse	La buse est bouchée	Nettoyez la buse suivant les consignes indiquées au paragraphe Buse de la partie Maintenance de cette notice.
	Le filtre à eau d'entrée est bouché	Enlevez le tamis du filtre (O) de la conduite d'eau (M) et nettoyez-le soigneusement. Remplacez le tamis du filtre.
	Il y a une boucle sur le tuyau de jardinage ou le tuyau est enroulé sur la bobine de stockage	Utilisez une longueur maximale du tuyau de jardinage 50 pieds (15,2 m) (eau municipale) ou 25 pieds (7,5 m) (eau du puits). Veillez à ce que le tuyau de jardinage soit droit, ne forme pas de boucles et ne laisse pas de l'eau s'échapper. Déroulez éventuellement le tuyau de jardinage d'une bobine ou d'un crochet. En cas de besoin remplacez le tuyau.
La détente du pistolet de pulvérisation est bloquée	Le cran de sûreté du pistolet est activé	Libérez le cran suivant les consignes du paragraphe Mise en marche de la partie Commande de cette notice.
Le dispositif ne peut pas être mis en marche  Note: Le dispositif ne se met en marche et ne fonctionne que si la détente est pressée et l'eau pulvérisée !	Le dispositif n'est pas « ON »	Vérifiez que l'interrupteur ON/OFF est complètement en position ON.

<p>Le moteur s'arrête en cours d'exploitation normale</p> <p> Note: Le fusible thermique du moteur est enclenché, car le moteur est surchauffé</p> <p>Laissez le moteur refroidir 20 minutes et le fusible se remettra en place automatiquement</p>	<p>Câble de rallonge trop long ou section trop petite du conducteur</p>	<p>Nous ne vous recommandons pas d'utiliser un câble de rallonge avec votre nettoyeur à pression. S'il vous faut utiliser un câble de rallonge, vérifiez qu'il répond aux spécifications minimales indiquées au paragraphe Câble de rallonge dans la partie Informations sur la source d'alimentation et la partie électrique de cette notice.</p>
	<p>Pistolet de pulvérisation défectueux</p>	<p>Nettoyez la buse suivant les consignes indiquées au paragraphe Buse de la partie Maintenance de cette notice.</p>
<p>Raccord et débranchement du manche de pulvérisation</p> <p> Note: Eu égard aux hautes pressions engendrées par votre nettoyeur à pression, le manche doit s'aligner étroitement au pistolet. Conséquemment à l'exploitation courante il peut devenir difficile de placer ou d'enlever le manche et cette opération peut demander une certaine force.</p>		<p>Si vous voulez installer le manche – pressez régulièrement sur le manche vers le bas (en direction de la détente) en tournant le manche de 90° contre le sens de la montre. Vous pouvez vous aider en orientant le manche vers le haut après avoir posé le pistolet sur une surface plane. Les deux languettes à l'extrémité du manche doivent être alors complètement introduites dans le pistolet avant que le manche tourne et se bloque. Si vous n'y arrivez pas, retirez de l'extrémité du manche l'anneau « o » de baïonnette et fixez le manche sur le pistolet sans cet anneau. Si le manche peut être placé sur le pistolet sans l'anneau « o », il faut remplacer ce dernier.</p>
		<p>Si vous voulez retirer le manche – évacuez du pistolet / du tuyau toute la pression résiduelle en mettant le dispositif « OFF » et pressant sur la détente du pistolet. Pressez régulièrement sur le manche vers le bas (en direction de la détente) en tournant le manche de 90° contre le sens de la montre. Vous pouvez vous aider en orientant le manche vers le haut après avoir posé le pistolet sur une surface plane.</p>

9. PARAMETRES TECHNIQUES

Tension nominale	230 V
Fréquence nominale	50 Hz
Puissance nominale	1500 W
Pression nominale	8 MPa
Pression maximale	12 Mpa
Débit nominal	5,7 L/ min.
Débit maximal	8 L/ min.
Température max. de l'approvisionnement en eau	40°C
Longueur du tuyau	5 m
Portée d'exploitation	10 m
Niveau de protection	II.
Longueur du câble réseau	5 m
Dimensions (largeur x profondeur x hauteur)	285 x 360 x 740 mm
Poids sans accessoires montés	7,6 kg
Poids avec accessoires montés	8,9 kg
Pression maximale d'entrée de l'eau en	0,68 MPa
Pression maximale d'entrée de l'eau en Pa, si c'est nécessaire pour le bon fonctionnement de l'appareil	0,05 MPa
Niveau de la pression acoustique (Lpa)	92 dB
Niveau mesuré de la pression acoustique (Lwa)	96 dB

Cet appareil est destiné à l'exploitation dans un réseau électrique à impédance du système Z à l'endroit de la connexion (branchement maison) jusqu'à la valeur maximale de 0,277 Ohm. L'utilisateur doit garantir que l'appareil soit exploité uniquement par l'intermédiaire d'une connexion à un réseau électrique qui répond à cette demande. Si nécessaire, vous pouvez vous renseigner sur l'impédance à la société énergétique locale.

Etabli sous réserve de modification du texte et des paramètres techniques.

La notice d'utilisation est en mutation de langue.

10. DÉCLARATION DE CONFORMITÉ CE

Produit / marque: Nettoyeur à haute pression / FIELDMANN

Type / modèle: FDW 2002E 230V50Hz/1500W

Le produit est conforme aux prescriptions ci-dessous :

- ✿ Directive du Parlement européen et du Conseil 2006/95/CE du 12 décembre 2006 sur l'harmonisation des législations des états membres relatives aux dispositifs électriques destinés à l'utilisation dans certaines limites de tension.
- ✿ Directive du Parlement européen et du Conseil 2004/108/ES du 15 décembre 2004 sur le rapprochement des législations des états membres relatives à la compatibilité électromagnétique, abrogeant la directive 89/336/EHS.
- ✿ Directive du Parlement européen et du Conseil 2006/42/ES du 17 mai 2006
- ✿ Relative aux machines et modifiant la directive 95/16/ES.
- ✿ Directive du Parlement européen et du Conseil 2002/95/ES du 27 janvier 2003 sur la limitation de certaines substances dangereuses dans les dispositifs électriques et électroniques.
- ✿ Directive du Parlement européen et du Conseil 2005/88/ES

et aux normes :

EN 60335-2-79:2009

EN 60335-1:2002+A11:2004+A1:2004+A12:2006+A2:2006+A13:2008+A14:2010+A15:2011

EN 62233:2008

ZEK 01.2-08/12.08

EN 55014-1:2006+A1:2009+A2:2011

EN 55014-2:1997+A1:2001+A2:2008

EN 61000-3-2:2006+A1:2009+A2:2009

EN 61000-3-3:2008

Označení CE: 14

La société FAST ČR, S.A. est autorisée à agir au nom du fabricant.

Fabricant:

FAST ČR, S.A

Černokostelecká 2111, 100 00 Praha 10, République tchèque

N° TVA : CZ26726548

Fait à Prague le 17.7.2014

Nom : Ing. Zdeněk Pech

Président du Conseil d'administration Signature et cachets :

FAST FAST ČR, a.s. ©
 Černokostelecká 1621, 251 01 Říčany
 IČO: 26726548 tel.: +420/ 323 204 111
 DIČ: CZ26726548 fax: +420/ 323 204 110

Pech

11. ÉLIMINATION

INSTRUCTIONS ET INFORMATIONS CONCERNANT LE TRAITEMENT DE L'EMBALLAGE UTILISÉ

Déposer les matériaux d'emballage utilisés dans un endroit prévu par la commune au stockage des déchets.

ÉLIMINATION DES APPAREILS ÉLECTRIQUES ET ÉLECTRONIQUES USAGÉS



Ce symbole figurant sur les produits ou sur les documents qui les accompagnent indique que les produits électriques et électroniques usagés ne doivent pas être jetés avec les ordures ménagères. Pour effectuer une élimination, récupération et recyclage corrects, veuillez remettre ces produits dans un point de collecte approprié. Comme alternative, dans certains pays de l'Union européenne ou dans d'autres pays européens, vous pouvez remettre vos produits à votre vendeur local contre l'achat d'un produit neuf équivalent. L'élimination correcte de ce produit permet de conserver les ressources naturelles précieuses et de prévenir les éventuels effets négatifs sur l'environnement et la santé humaine qui pourraient résulter d'une mauvaise élimination des déchets. Pour plus d'informations détaillées veuillez contacter la municipalité ou le point de collecte le plus proche. La mauvaise élimination de ce type de déchets justifie l'imposition d'une amende, conformément aux règlements nationaux.

Pour les unités d'entreprise dans les pays de l'Union européenne

Si vous souhaitez éliminer les appareils électriques et électroniques, veuillez vous renseigner auprès de votre vendeur ou fournisseur.

L'élimination dans d'autres pays en dehors de l'Union européenne

Ce symbole est valable dans l'Union européenne. Si vous souhaitez éliminer ce produit, veuillez vous renseigner sur le mode d'élimination approprié auprès des municipalités ou de votre vendeur.



Ce produit est conforme à toutes les exigences essentielles des directives de l'UE qui lui sont applicables.

Nous nous réservons le droit de modifier le texte, le design ainsi que les spécifications techniques sans préavis.

Idropulitrice ad alta pressione

ISTRUZIONI PER L'USO

CONTENUTO

1. NORME GENERALI DI SICUREZZA	186
Importanti avvertimenti di sicurezza	
Imballo	
Istruzioni per l'uso	
2. SIMBOLI	187
3. DESCRIZIONE GENERALE	189
4. ISTRUZIONI DI SICUREZZA	190
5. ISTRUZIONI DI MONTAGGIO	193
6. AVVIAMENTO	196
7. STOCCAGGIO	199
8. GUIDA ALLA RISOLUZIONE DEI PROBLEMI	200
9. SPECIFICHE TECNICHE	204
10. DICHIARAZIONE DI CONFORMITÀ	205
11. SMALTIMENTO	206
CERTIFICATO DI GARANZIA, CERTIFICATO DI GARANZIA	296 - 301

1. NORME GENERALI DI SICUREZZA

NORME GENERALI DI SICUREZZA

- ✿ Disimballare con attenzione il prodotto, ricercare all'inizio tutti i componenti del prodotto e fare attenzione a non buttare via nessun componente del materiale dell'imballo.
- ✿ Conservare il prodotto in un ambiente privo di umidità e fuori dalla portata dei bambini.
- ✿ Leggere attentamente tutte le avvertenze e le istruzioni. L'inosservanza delle avvertenze e delle istruzioni potrebbero essere la causa di infortuni di origine elettrica, incendi e/o gravi lesioni.

Imballo

Il prodotto è imballato in modo tale da non subire danni durante il trasporto. L'imballo è costituito da materie prime e quindi può essere riciclato.

Raccomandiamo di conservare l'imballo originale compreso il materiale di imballo interno, lo scontrino a la garanzia per almeno la durata della garanzia. Nel caso di trasporto, utilizzare la scatola originale del produttore per imballare la macchina garantendo in questo modo la massima protezione del prodotto stesso (es. trasloco oppure spedizione in centro di assistenza).

Istruzioni per l'uso

Prima di avviare l'apparecchio, leggere le seguenti avvertenze e le istruzioni per l'uso. Familiarizzare con gli elementi di comando e l'uso corretto dell'apparecchio. Conservare le istruzioni accuratamente per riferimenti futuri. Almeno per il periodo di garanzia, si consiglia di conservare l'imballo originale, inclusi i componenti per l'imballo, la ricevuta fiscale e il certificato di garanzia. In caso di trasporto, imballare l'apparecchio nell'imballo originale; in questo modo, l'apparecchio sarà del tutto protetto durante il trasporto (per esempio, in caso di traslochi o di invio all'assistenza tecnica).

 **Nota:** Se si consente l'uso dell'apparecchio a terze persone, fornire anche le istruzioni. L'osservanza delle istruzioni è il presupposto del corretto utilizzo dell'apparecchio. Le istruzioni per l'uso contengono inoltre le procedure per il funzionamento, la manutenzione e la riparazione.

Il produttore non si assume nessuna responsabilità per infortuni o danni causate dal mancato rispetto di queste istruzioni.

2. SYMBOLI



Prima di utilizzare l'idropulitrice ad alta pressione e prima della prima messa in servizio leggere attentamente il presente manuale d'uso per garantire la propria incolumità e quella degli altri.

Conservare con cura il manuale in un luogo sicuro per ulteriori consultazioni e consegnarlo al nuovo utilizzatore della macchina.

Prima di mettere in funzione la macchina conoscere tutti gli elementi di comando, in particolare le funzioni e modi di utilizzo. Eventualmente rivolgersi ad una persona qualificata. Leggere attentamente il presente manuale d'uso.



Attenzione! In caso di danneggiamento o rottura del cavo di alimentazione di rete estrarre immediatamente la spina dalla presa di corrente.



La macchina non è destinata ad essere collegata ad un dispositivo di fornitura d'acqua potabile.



Grado di protezione.

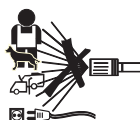

Le idropultrici ad alta pressione possono essere pericolose se vengono usate impropriamente. Il getto d'acqua non deve essere diretto verso persone, animali, apparecchi elettrici accesi oppure verso la macchina stessa.



Gli apparecchi elettrici non possono essere smaltiti insieme ai rifiuti domestici.



Protegete le vostre orecchie.

3. Descrizione generale

Il prodotto finale può essere diverso da quello rappresentato in immagine.

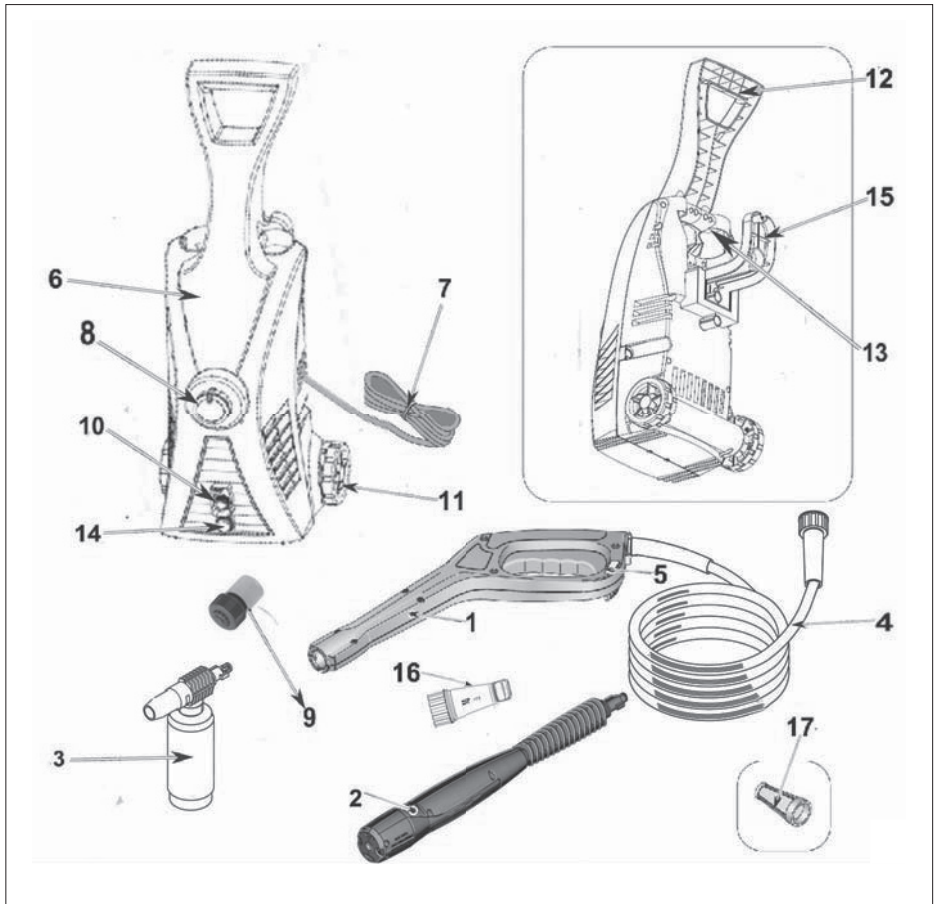

- | | | | |
|---|---------------------------------|----|---|
| 1 | Pistola p2006 | 10 | Raccordo in uscita alta pressione |
| 2 | Tubo lancia 3 in 1 | 11 | Ruota |
| 3 | Bottiglia per detergente | 12 | Impugnatura |
| 4 | Tubo ad alta pressione | 13 | Supporto per accessori |
| 5 | Fermo di sicurezza leva pistola | 14 | Raccordo entrata acqua |
| 6 | Motore e alloggiamento pompa | 15 | Alloggiamento del cavo di alimentazione |
| 7 | Cavo di alimentazione | 16 | Filtro d'acqua |
| 8 | Interruttore SPENTO / ACCESSO | 17 | Retina del filtro di aspirazione acqua (installato in fabbrica) |
| 9 | Tubo da giardino UE | | |

4. ISTRUZIONI DI SICUREZZA

⚠ ATTENZIONE! AVVERTENZA

La lancia ad alta pressione può essere fonte di pericolo se viene usata impropriamente. Non dirigere il getto verso persone, apparecchi in tensione o contro la macchina stessa.

⚠ ATTENZIONE! AVVERTENZA

Non utilizzare la macchina in prossimità di persone che non indossino indumenti di protezione.

⚠ ATTENZIONE! AVVERTENZA

Non dirigere il getto contro se stessi o altre persone allo scopo di pulire indumenti oppure calzature.

⚠ ATTENZIONE! AVVERTENZA

Pericolo di esplosione - Non utilizzare liquidi infiammabili.

⚠ ATTENZIONE! AVVERTENZA

Le idropultrici ad alta pressione non devono essere utilizzate da bambini oppure da personale non addestrato.

⚠ ATTENZIONE! AVVERTENZA

I tubi ad alta pressione, i raccordi, i giunti sono importanti per la sicurezza della macchina. Utilizzare solo i tubi, i raccordi e i giunti raccomandati dal produttore.

⚠ ATTENZIONE! AVVERTENZA

Utilizzare esclusivamente ricambi originali forniti o approvati dal produttore per garantire la sicurezza della macchina.

⚠ ATTENZIONE! AVVERTENZA

Nel caso di pulizia, manutenzione, sostituzione di un pezzo o modifica del funzionamento scollegare la macchina dalla fonte di alimentazione; nel caso di macchine alimentate dalla rete elettrica estrarre la spina dalla presa di corrente;

⚠ ATTENZIONE! AVVERTENZA

Non utilizzare la macchina se il cavo di alimentazione o parti importanti della macchina, ad esempio i dispositivi di sicurezza, il tubo ad alta pressione, il dispositivo di avviamento sono danneggiate.

⚠ ATTENZIONE! AVVERTENZA

Prolunghe elettriche non conformi possono essere fonte di pericolo. Nel caso di utilizzo della prolunga, la spina e la presa devono avere un involucro impermeabile e l'insieme del collegamento deve essere mantenuto asciutto senza essere appoggiato a terra. A tal fine raccomandiamo di utilizzare l'avvolgicavo che manterrà la presa di corrente almeno 60 mm sollevata da terra.

⚠ ATTENZIONE! AVVERTENZA

Spegnerne sempre l'interruttore generale quando si lascia la macchina incustodita.

- ✿ Disimballare con cura il prodotto e fare attenzione a non gettare nessuna parte dell'imballo prima di assicurarsi della presenza di tutti i componenti del prodotto stesso.
- ✿ Questo prodotto non è destinato a persone (bambini compresi) con ridotte capacità fisiche, sensoriali o mentali oppure con mancanza di esperienza e di conoscenza a meno che siano sorvegliati o abbiano ricevuto istruzioni sull'utilizzo sicuro della macchina da persona responsabile per la loro sicurezza.
- ✿ Non utilizzare mai accessori che non sono forniti o destinati al presente prodotto.
- ✿ In ogni caso, non riparare il prodotto autonomamente e non apportare modifiche allo stesso - rischio di scossa elettrica! Affidare tutte le riparazioni e le registrazioni al personale/centro di assistenza specializzato. L'eventuale manomissione del prodotto durante il periodo di garanzia può determinare la decadenza della stessa.
- ✿ Non usare mai il prodotto con mani o piedi bagnati.
- ✿ Utilizzare e tenere lontano il prodotto da sostanze infiammabili e volatili.
- ✿ Non esporre il prodotto a temperature estreme, luce solare diretta, umidità eccessiva e non posizionarlo in ambienti polverosi.
- ✿ Non posizionare il prodotto in prossimità di fonti di calore come caloriferi, fiamma libera e apparecchiature o prodotti che emanano calore.
- ✿ Non utilizzare il prodotto per scopi diversi rispetto a quelli per i quali è stato destinato.
- ✿ Prima di collegare il prodotto alla presa di corrente, accertarsi che la tensione indicata sulla targhetta del prodotto corrisponda alla tensione della rete.
- ✿ Non collocare il cavo di alimentazione di rete in prossimità di superfici calde; non appoggiarlo su oggetti acuminati. Non collocare oggetti pesanti sul cavo di alimentazione di rete; posizionarlo in modo che non sia possibile calpestarlo o inciampare su di esso. Assicurarsi che il cavo di alimentazione di rete non sia a contatto con superfici calde.
- ✿ Se il cavo di alimentazione di rete è danneggiato, per evitare situazioni pericolose, farlo sostituire da un tecnico autorizzato o da personale qualificato. È vietato l'utilizzo del prodotto con il cavo di alimentazione di rete o la spina di alimentazione dello stesso danneggiata.

- ✿ Non estrarre la spina dalla presa tirando il cavo di alimentazione di rete.
- ✿ Non spruzzare acqua o altri liquidi sul prodotto. Non versare nel prodotto acqua o altri liquidi. Non immergere il prodotto in acqua o altri liquidi.
- ✿ Non usare mai il prodotto in prossimità di vasche da bagno, lavandini o altri contenitori pieni d'acqua.
- ✿ Se il prodotto non si utilizza oppure non verrà utilizzato per un periodo di tempo, arrestarlo e scollegare la spina dalla presa di corrente. Procedere con la stessa operazione prima di effettuare la pulizia.
- ✿ Non lasciare mai incustodito il prodotto in funzione.
- ✿ Prima di riporre il prodotto lasciarlo sempre completamente raffreddare.
- ✿ Se il prodotto viene utilizzato in presenza di bambini prestare particolare attenzione. Conservare il prodotto fuori dalla portata di bambini. I bambini devono essere sorvegliati per assicurarsi che non giochino con il prodotto.
- ✿ Il collegamento elettrico deve essere effettuato da un tecnico qualificato; raccomandiamo di dotare il sistema elettrico di un interruttore differenziale con corrente nominale 30mA/30ms o con il dispositivo di messa a terra (rivolgersi al proprio tecnico per maggiori informazioni sulla installazione).
- ✿ Non tirare il cavo di alimentazione in modo forzato perché si potrebbe danneggiare.
- ✿ Per evitare di danneggiare il tubo, non calpestarlo e non piegarlo con forza. Non utilizzare il prodotto con il tubo danneggiato o rovinato.
- ✿ Non far passare il prodotto sul cavo di alimentazione di rete.
- ✿ Questo prodotto è dotato di un fusibile termico - in caso di surriscaldamento del motore o della pompa, l'intervento del fusibile fa spegnere la macchina. Quando la macchina o la pompa si raffredda è possibile avviare nuovamente il prodotto. Attenzione!!! Per evitare il rischio dovuto ad improvviso riarmo del fusibile termico, quest'ultimo non deve essere alimentato da un dispositivo di commutazione esterno, ad esempio da un temporizzatore o non può essere collegato ad un circuito che riesce ad accendersi e spegnersi regolarmente.
- ✿ Il getto ad alta pressione può essere pericoloso se usato impropriamente. E' vietato dirigere il getto verso altre persone, contro sé stessi, animali apparecchiature elettriche o l'idropulitrice.
- ✿ Non avvicinare la pistola e la lancia agli occhi e alle orecchie.
- ✿ In caso di utilizzo di una prolunga elettrica per il collegamento alla fonte di alimentazione elettrica, la prolunga deve essere di tipo impermeabile.
- ✿ Il produttore declina ogni responsabilità per eventuali danni derivati da un uso improprio dell'apparecchio e degli accessori (lesioni, ustioni, scottature, incendi, deterioramento degli alimenti, ecc.).

5. ISTRUZIONI DI MONTAGGIO

- ✿ Rimuovere tutte le parti singole dalla scatola.
- ✿ Posizionare le ruote come da disegno e spingerle nella loro sede.

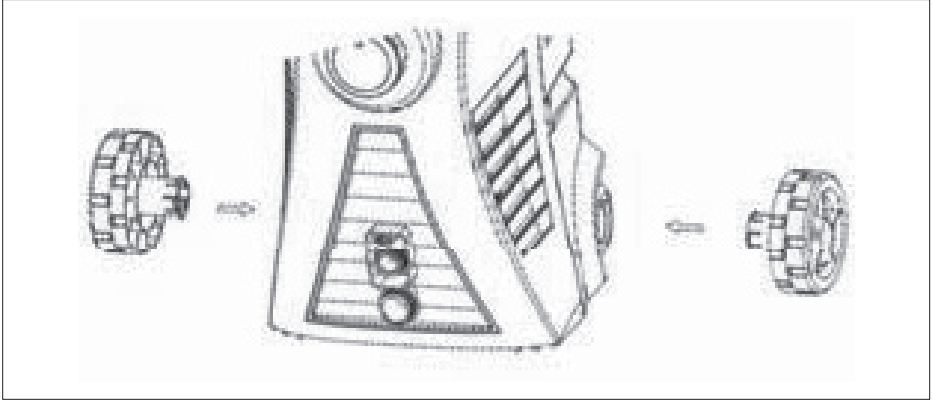

- ✿ Posizionare avvolgicavo come da disegno e fissarlo tramite una vite. Avvitare la vite.

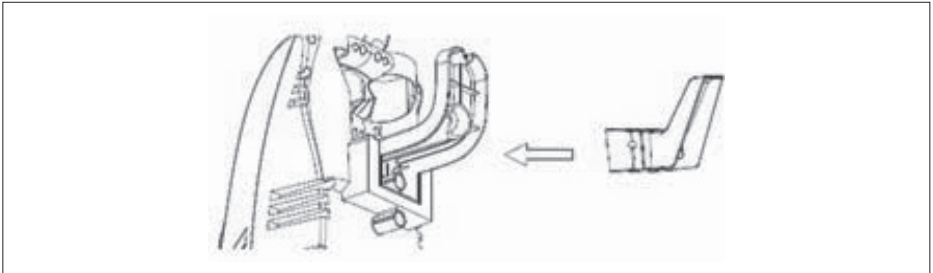

- ✿ Posizionare l'impugnatura come da disegno e fissarla nella sua sede tramite una vite. Avvitare la vite.

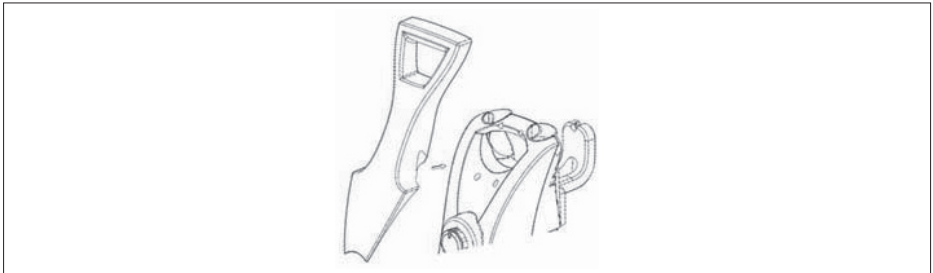

CARATTERISTICHE FUNZIONALI DELL'IDROPULITRICE COME UTILIZZARE IL TUBO LANCIA 2 in 1

⚠ ATTENZIONE!

Un potente getto d'acqua dell'idropulitrice può danneggiare superfici quali ad esempio legno, vetro, vernice dell'auto, accessori per auto, profili e oggetti delicati come fiori e arbusti. Prima di spruzzare assicurarsi che l'oggetto da pulire sia sufficientemente resistente al getto d'acqua. La regolazione del getto d'acqua su 0°, getto puntiforme dell'ugello, è molto aggressivo. Un angolo di getto d'acqua di 20° si raccomanda per la maggior parte delle operazioni di pulizia per evitare danni alle superfici.

📖 **Nota:** La pressione del getto d'acqua sulla superficie si incrementa quando il tubo lancia viene avvicinato alla superficie.

L'impostazione di alta pressione è adatta per il lavaggio e il risciacquo. Per utilizzare la modalità di alta pressione tirare indietro l'ugello del tubo lancia variabile.

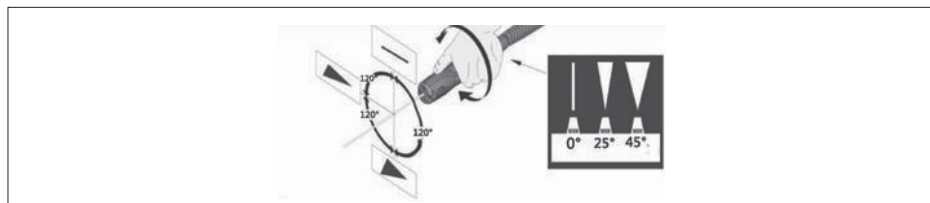

UTILIZZO DEL KIT BOTTIGLIA PER DETERGENTE

⚠ ATTENZIONE!

Utilizzare solo detersivi approvati per le idropulitrici. Non usare candeggina, cloro o detersivi contenenti acidi.

- ✿ Rimuovere il tubo lancia
- ✿ Rimuovere l'ugello detergente dal kit bottiglia per detergente e accertarsi che sia correttamente collegato il tubo d'aspirazione.

- ✿ Riempire la bottiglia con un detergente adatto e innestare l'ugello detergente.

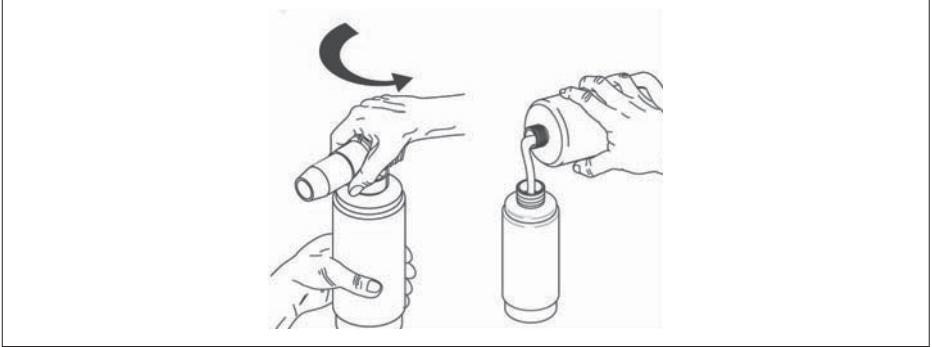

- ✿ Collegare il kit bottiglia con detergente alla pistola.

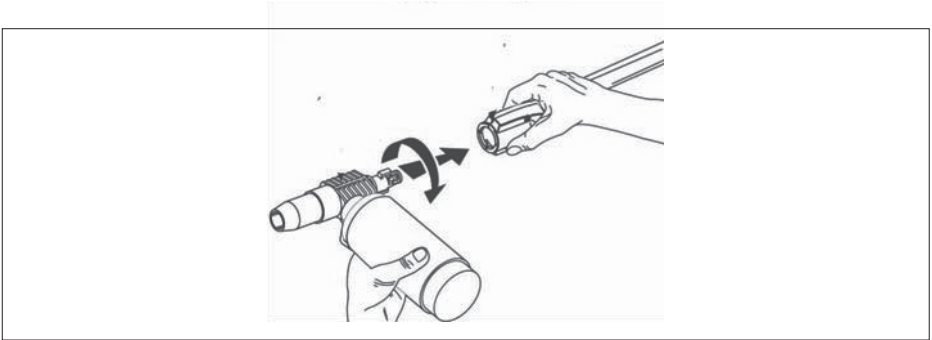

- ✿ Premendo la leva il detergente viene automaticamente miscelato con l'acqua e fuoriesce dall'ugello.
- ✿ Al termine dell'utilizzo della bottiglia per il detergente risciacquare bene quest'ultima e il tubo d'aspirazione con l'acqua.
- ✿ Informazioni sulle procedure per il corretto arresto e stoccaggio della macchina sono contenute nel paragrafo Stoccaggio del presente manuale.

Modi d'uso

Le operazioni di lavaggio con idropulitrici possono essere effettuate solo con acqua ma per la maggior parte delle operazioni conviene utilizzare del detergente. L'uso del detergente assicura una rapida bagnatura dello sporco permettendo la penetrazione dell'acqua ad alta pressione nello sporco e una rimozione più efficace dello stesso.

Utilizzo del detergente

- ⚠ **ATTENZIONE!** Evitare l'utilizzo del detergente su superfici calde o esposte alla luce solare diretta per ridurre al minimo il rischio di danneggiamento delle superfici verniciate.
- ⚠ **ATTENZIONE!** Le superfici verniciate possono essere danneggiate se il detergente si lascia ad asciugare sulle superfici stesse. Pulire sempre solo una piccola parte della superficie e sciacquarla immediatamente.
- ✿ Utilizzare il detergente su superficie ASCIUTTA.
- 📖 **Nota:** CONSIGLIAMO DI NON INUMIDIRE LA SUPERFICIE ALTRIMENTI IL DETERGENTE SI DILUISCE E SI RIDUCE LA SUA PROPRIETÀ DETERGENTE.
- ✿ Prima di risciacquare lasciare il detergente agire sulla superficie per qualche minuto.
- ✿ Risciacquare con acqua pulita ad alta pressione. Su superfici verticali risciacquare prima dal basso verso l'alto e successivamente dall'alto verso il basso. Tenere l'ugello ad una distanza di 6-8 piedi (15-20 cm) dalla superficie di lavoro con un angolo di 45° e utilizzare un getto ampio che la spazzola.
- 📖 **Nota:** Prima di cambiare il detergente assicurarsi che il sistema di iniezione del detergente sia completamente pulito.

6. AVVIAMENTO

- ⚠ **PERICOLO!** Pericolo di lesione a causa del getto d'acqua. Portare sempre in posizione di blocco il fermo di sicurezza della leva se la pistola non è in uso, altrimenti potrebbe provocare un avviamento accidentale del getto d'acqua.
- ⚠ **PERICOLO!** Pericolo di lesione. Non dirigere il getto d'acqua né verso se stessi né verso altri.
- ⚠ **ATTENZIONE!** Rischio di funzionamento pericoloso. Posizionarsi su un piano stabile e tenere saldamente la pistola / lancia tubo con entrambe le mani.

- ☼ Collegare il tubo ad alta pressione al raccordo di uscita della macchina. Assicurarsi che le parti filettate combacino perfettamente e il collegamento sia sicuro.

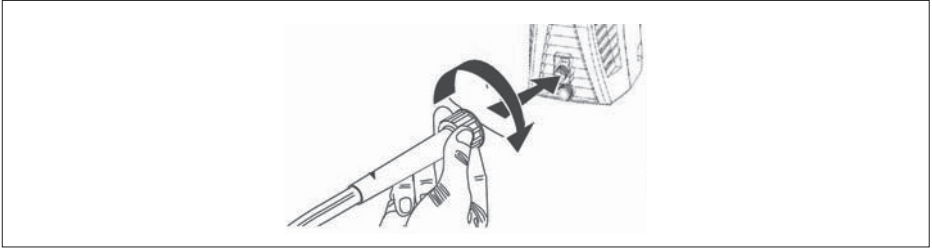

- ☼ Collegare il tubo da giardino al raccordo di ingresso dell'acqua sulla parte posteriore della macchina. Risciacquare il tubo da giardino (non in dotazione) con acqua prima di collegarlo per espellere eventuali oggetti estranei.

 **Nota:** Se la fonte di acqua è un pozzo la lunghezza massima del tubo è di 9m.

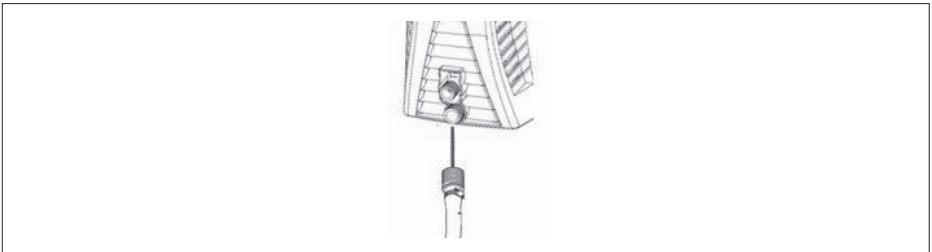

- ☼ Inserire la lancia nella pistola spingendola e ruotandola di 1/4 giro in senso antiorario finché verrà bloccata.

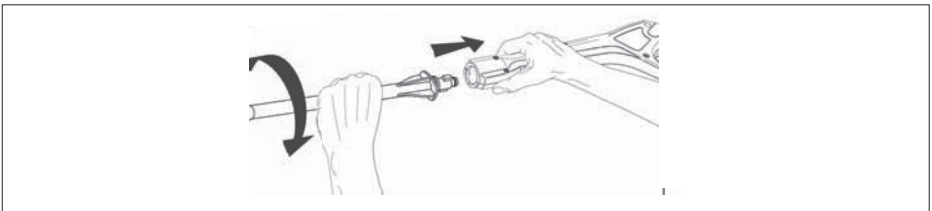

⚠ ATTENZIONE! Se la lancia non è correttamente bloccata durante l'uso potrebbe proiettarsi a causa dell'alta pressione e provocare lesioni o danni.

- ✿ Aprire completamente il rubinetto di alimentazione dell'acqua per assicurare il massimo flusso d'acqua nella macchina.

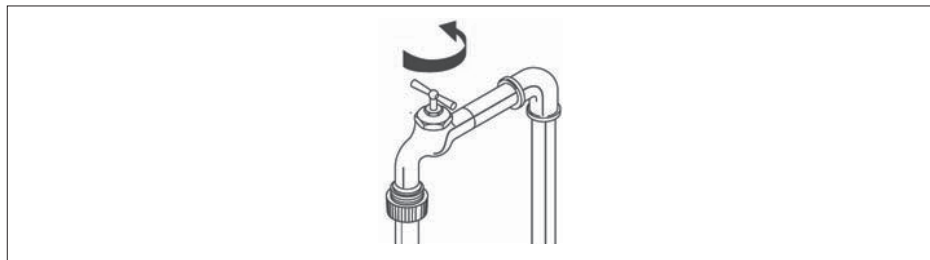

- ✿ Collegare la macchina ad un presa di corrente adatta.

 **Nota:** La fonte di alimentazione richiede un circuito di 230 V, 50 Hz e almeno 15 ampere.

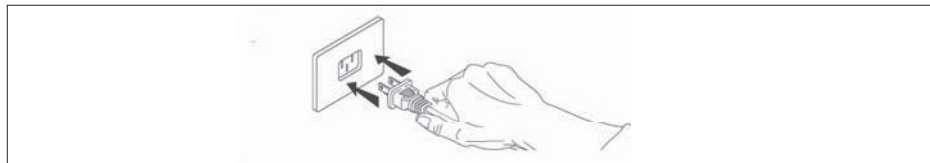

- ✿ Assicurarsi che il fermo di sicurezza sia sbloccato e premere la leva della pistola finché viene rilasciata l'aria e fuoriesce un getto d'acqua a pressione bassa costante.

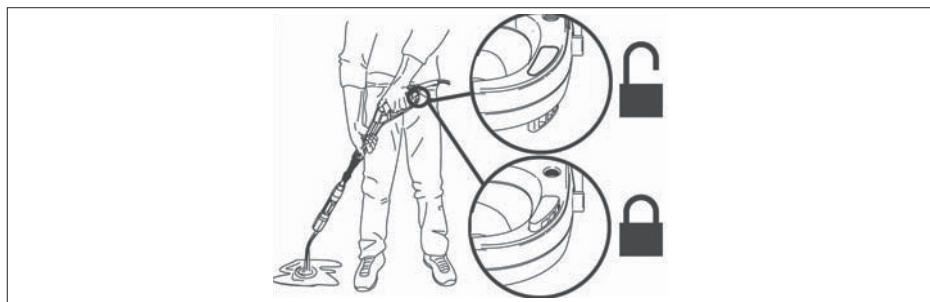

- ✿ Portare l'interruttore in posizione ACCESO. Da notare che il motore si avvia per qualche istante e poi si arresta.

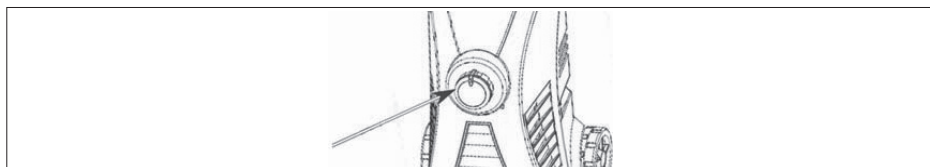

✿ Premere la leva per avviare il motore e procedere con il lavaggio a pressione.

📖 **Nota:** Il motore gira solo se la leva viene premuta e fuoriesce acqua.

Arresto

Informazioni sulle procedure per il corretto arresto e stoccaggio della macchina sono contenute nel paragrafo Stoccaggio del presente manuale.

7. STOCCAGGIO

⚠ **ATTENZIONE!** Prima di movimentare la macchina scollegare sempre il tubo da giardino tramite il giunto dello stesso.

⚠ **ATTENZIONE!** Stoccare l'idropulitrice in un ambiente con temperatura non inferiore ai 40° F (4° C). In caso di gelo la pompa della macchina potrebbe irrimediabilmente danneggiarsi. LA GARANZIA NON COPRE I DANNI PROVOCATI DAL GELO.

ISTRUZIONI PER MESSA A RIPOSO E STOCCAGGIO DURANTE L'INVERNO

✿ Al termine dell'utilizzo del detergente risciacquare con cura il tubo d'aspirazione e l'ugello del detergente immergendo il tubo d'aspirazione in un contenitore con acqua pulita e lasciando l'ugello del detergente funzionare al flusso massimo per 30 secondi. Facendo così verranno eliminati i residui del detergente dal tubo d'aspirazione e dall'ugello.

📖 **Nota:** Una pulizia poco accurata potrebbe provocare l'intasamento dell'ugello del detergente con conseguenti danni allo stesso.

✿ **ARRESTARE** la macchina e premere la leva per scaricare l'eventuale pressione residua.

✿ Rimuovere il tubo da giardino e il tubo ad alta pressione dalla macchina.

✿ Rimuovere la lancia dalla pistola.

✿ **ACCENDERE** la macchina e farla funzionare per 5 secondi. (Viene scaricata l'acqua residua che è rimasta nella pompa).

✿ Scollegare la macchina dalla fonte di alimentazione elettrica.



✿ Avvolgere il tubo ad alta pressione e il cavo di alimentazione sull'avvolgi tubo/cavo come mostrato nel disegno.

✿ Depositare la macchina e gli accessori in un posto asciutto e arieggiato. Non stoccare la macchina o gli accessori in un ambiente con temperatura inferiore ai 40° F (4° C).

8. GUIDA ALLA RISOLUZIONE DEI PROBLEMI

INCONVENIENTE	POSSIBILE CAUSA	RIMEDIO
Il detergente non viene erogato	Il detergente non è approvato per idropulitrice	Utilizzare solo detersivi, sgrassatori, cere altri soluzioni detersivi approvati per le idropultrici. Sull'etichetta dei detersivi è chiaramente indicato che essi non sono destinati alle idropultrici. NON usare altro tipo di detergente per l'idropultrice. Non usare mai candeggina, ammoniaca o acidi per l'idropultrice.
	Il tubo d'aspirazione è scollegato, intasato o attorcigliato	Assicurarsi che il tubo d'aspirazione non sia danneggiato e che sia collegato correttamente all'ugello del detergente. In caso di necessità scollegarlo, pulirlo a ricollegarlo.
	L'ugello del detergente è intasato	Pulire l'ugello secondo le istruzioni di cui al paragrafo Ugello punto Manutenzione di questo manuale.
Rapporto tra acqua e detergente		Il rapporto tra acqua e detergente è al massimo di 10:1. La concentrazione della maggior parte dei detersivi usati per idropultrici è in questo rapporto, quindi non è necessario impostare la valvola di misura del detergente. Se si ritiene di utilizzare più detergente del necessario per una determinata operazione, è possibile diluire il detergente con acqua di rubinetto.
E' scattato l'interruttore magnetotermico o c'è un fusibile bruciato nella scatola dei fusibili	Sovraccarico del circuito elettrico	Assicurarsi che il circuito elettrico sia dimensionato per un valore di 15 ampere o più. Assicurarsi che allo stesso circuito non siano collegati altri apparecchi (circuito riservato).
	Prolunga elettrica troppo lunga o sezione del conduttore troppo piccola	Sconsigliamo l'utilizzo della prolunga elettrica per l'idropultrice. Se è necessario utilizzare una prolunga, assicurarsi che soddisfino i requisiti minimi di cui al paragrafo Prolunga elettrica punto Informazioni sulla fonte di alimentazione e parti elettriche del presente manuale.
	Ugello intasato parzialmente	Pulire l'ugello secondo le istruzioni di cui al paragrafo Ugello punto Manutenzione di questo manuale.

Perdite d'acqua dalla pistola a spruzzo, dalla lancia oppure dal tubo ad alta pressione	Accessori collegati non correttamente.	Assicurarsi che tutti i componenti (pistola, lancia, tubo ad alta pressione) siano collegati correttamente secondo le istruzioni fornite in questo manuale.
Pressione bassa / instabile o il motore non si arresta quando si rilascia la pistola a spruzzo  Nota: SCARSO flusso d'acqua in pressione. L'idropulitrice necessita una fonte d'acqua in pressione di almeno 20 psi alla portata di 20 litri al minuto.	Il rubinetto dell'acqua non è aperto completamente	Assicurarsi che il rubinetto di alimentazione dell'acqua sia completamente aperto.
	Il tubo da giardino è troppo lungo o ritorto/rastremato	Utilizzare il tubo da giardino della lunghezza massima di 50 piedi (15,2 m)(acqua dalla rete idrica comunale) oppure 25 piedi (7,5 m) (acqua dal pozzo). Assicurarsi che il tubo da giardino sia posato bene e privo di nodi o che non ci siano perdite d'acqua. Svolgere il tubo da giardino dalla bobina o dal gancio. In caso di necessità sostituire il tubo.
	Filtro d'acqua in entrata intasato	Rimuovere la retina del filtro (O) dal raccordo entrata acqua (M) e pulirlo. Sostituire la retina del filtro.
	Prolunga elettrica troppo lunga o sezione del conduttore troppo piccola	Sconsigliamo l'utilizzo della prolunga elettrica per l'idropulitrice. Se è necessario utilizzare una prolunga, assicurarsi che soddisfi i requisiti minimi di cui al paragrafo Prolunga elettrica punto Informazioni sulla fonte di alimentazione e parti elettriche del presente manuale.
L'acqua non fuoriesce dall'ugello.	Ugello intasato	Pulire l'ugello secondo le istruzioni di cui al paragrafo Ugello punto Manutenzione di questo manuale.
	Filtro d'acqua in entrata intasato	Rimuovere la retina del filtro (O) dal raccordo entrata acqua (M) e pulirlo. Sostituire la retina del filtro.
	Nodo sul tubo da giardino o avvolto sulla bobina	Utilizzare il tubo da giardino della lunghezza massima di 50 piedi (15,2 m)(acqua dalla rete idrica comunale) oppure 25 piedi (7,5 m)(acqua dal pozzo). Assicurarsi che il tubo da giardino sia posato bene e privo di nodi o che non ci siano perdite d'acqua. Svolgere il tubo da giardino dalla bobina o dal gancio. In caso di necessità sostituire il tubo.

<p>Pistola a spruzzo BLOCCATA</p>	<p>Fermo di sicurezza della pistola in posizione di blocco</p>	<p>Sbloccare il fermo di sicurezza secondo le istruzioni di cui al paragrafo Avviamento punto Funzionamento di questo manuale.</p>
<p>La macchina non si avvia  Nota: La macchina si avvia e funziona solo se la leva della pistola è premuta e l'acqua viene spruzzata !</p>	<p>La macchina non è ACCESA</p>	<p>Verificare se l'interruttore ACCESSO/SPENTO è completamente in posizione ACCESSO.</p>
<p>Durante il normale funzionamento il motore si arresta  Nota: E' scattata la protezione termica del motore a causa di surriscaldamento</p> <p>Lasciare raffreddare il motore per 20 minuti e poi i fusibili si ripristinano automaticamente</p>	<p>Prolunga elettrica troppo lunga o sezione del conduttore troppo piccola</p>	<p>Sconsigliamo l'utilizzo della prolunga elettrica per l'idropulitrice. Se è necessario utilizzare una prolunga, assicurarsi che soddisfi i requisiti minimi di cui al paragrafo Prolunga elettrica punto Informazioni sulla fonte di alimentazione e parti elettriche del presente manuale.</p>
	<p>Pistola a spruzzo danneggiata</p>	<p>Pulire l'ugello secondo le istruzioni di cui al paragrafo Ugello punto Manutenzione di questo manuale.</p>

<p>Collegare e scollegare la lancia</p> <p> Nota: A causa delle alte pressioni generate dall'idropulitrice la lancia deve essere saldamente fissata alla pistola. Durante il funzionamento normale potrebbe essere impegnativo innestare o togliere la lancia e questa operazione potrebbe richiedere maggiore sforzo.</p>		<p>Per innestare la lancia - esercitare sulla stessa una pressione costante verso il basso (nella direzione della leva) ruotando la lancia di 90° in senso antiorario. Può essere utile appoggiare la pistola su una superficie piana in modo che la lancia sia rivolta verso l'alto. Le due linguette dell'estremità della lancia devono essere completamente inserite nella pistola prima che la lancia venga girata e bloccata. Se non funziona rimuovere dall'estremità della lancia l'o-ring e innestare la lancia sulla pistola senza quest'ultimo. Se si innesta la lancia sulla pistola senza l'o-ring è necessario sostituire quest'ultimo.</p>
		<p>Per rimuovere la lancia - scaricare dalla pistola / tubo la pressione residua SPEGNENDO l'apparecchio e premendo la leva della pistola. Esercitare sulla lancia una pressione costante verso il basso (nella direzione della leva) ruotandola di 90° in senso orario. Può essere utile appoggiare la pistola su una superficie piana in modo che la lancia sia rivolta verso l'alto.</p>

9. CARATTERISTICHE TECNICHE

Tensione nominale	230 V
Frequenza nominale	50 Hz
Potenza nominale	1500 W
Pressione nominale	8 MPa
Pressione massima	12 Mpa
Portata nominale	5,7 L/ min.
Potenza massima assorbita	8 L/ min.
Temp. massima d'acqua in entrata	40°C
Lunghezza del tubo	5 m
Esercizio	10 m
Grado di protezione	II.
Lunghezza del cavo di alimentazione	5 m
Dimensioni (larghezza x profondità x altezza)	285 x 360 x 740 mm
Peso senza accessorio	7,6 kg
Peso con accessorio	8,9 kg
Pressione massima dell'acqua in ingresso in Pascal	0,68 MPa
Pressione minima dell'acqua in ingresso in Pascal, se si è necessario per il corretto funzionamento dell'apparecchio	0,05 MPa
Livello di pressione sonora (LpA)	92 dB
Livello di potenza sonora misurato (LwA)	96 dB

Questo apparecchio è stato progettato per l'utilizzo in rete di corrente elettrica con impedenza di rete Z_{max} nel punto di allacciamento (allacciamento domestico) per un valore massimo di 0,277 Ohm. L'utilizzatore deve assicurarsi che l'apparecchio venga utilizzato solo collegandolo alla rete elettrica che soddisfi tale requisito. In caso di necessità rivolgersi per l'impedenza del sistema alla società elettrica locale.

Ci riserviamo di modificare i parametri tecnici e il testo del manuale.

Il manuale delle istruzioni è nelle versioni linguistiche.

10. DICHIARAZIONE DI CONFORMITÀ

Prodotto / marca: VYSOKOTLAKÁ MYČKA / FIELDMANN

Tipo / modello: FDW 2002E 230V50Hz/1500W

Il prodotto è conforme alle seguenti normative:

- ✿ Direttiva 2006/95/CE del Parlamento europeo e del Consiglio del 12 dicembre 2006 concernente il ravvicinamento delle legislazioni degli Stati membri relative al materiale elettrico destinato ad essere adoperato entro taluni limiti di tensione.
- ✿ Direttiva 2004/108/CE del Parlamento europeo e del Consiglio del 15 dicembre 2004 concernente il ravvicinamento delle legislazioni degli Stati membri relative alla compatibilità elettromagnetica e che abroga la Direttiva 89/336/CEE.
- ✿ Direttiva 2006/42/ES del Parlamento europeo del 17 maggio 2006 relativa alle macchine e che modifica la direttiva 95/16/CE.
- ✿ Direttiva 2002/95/CE del Parlamento europeo e del Consiglio del 27 gennaio 2003 sulla restrizione dell'uso di determinate sostanze pericolose nelle apparecchiature elettriche ed elettroniche (RoHS).
- ✿ Direttiva 2005/88/CE del Parlamento europeo e del Consiglio

e alle norme:

EN 60335-2-79:2009

EN 60335-1:2002+A11:2004+A1:2004+A12:2006+A2:2006+A13:2008+A14:2010+A15:2011

EN 62233:2008

ZEK 01.2-08/12.08

EN 55014-1:2006+A1:2009+A2:2011

EN 55014-2:1997+A1:2001+A2:2008

EN 61000-3-2:2006+A1:2009+A2:2009

EN 61000-3-3:2008

Marcatura CE: 14

Società FAST ČR, a.s. è autorizzata ad agire in nome per conto del produttore.

Produttore:

FAST ČR, a.s.

Černokostelecká 2111, 100 00 Praga 10, Repubblica Ceca

Partita IVA: CZ26726548

Praga, 17.7.2014

Nome: Ing. Zdeněk Pech

Presidente del consiglio Firma e timbro:

FAST FAST ČR, a.s. ©
 Černokostelecká 1621, 251 01 Říčany
 IČO: 26726548 tel.: +420/ 323 204 111
 DIČ: CZ26726548 fax: +420/ 323 204 110

Pech

11. SMALTIMENTO

ISTRUZIONI E INFORMAZIONI RIGUARDANTI LO SMALTIMENTO DEGLI IMBALLAGGI USATI

Il materiale di imballaggio utilizzato si deve smaltire in una discarica comunale per lo smaltimento dei rifiuti.

SMALTIMENTO DI DISPOSITIVI ELETTRICI ED ELETTRONICI USATI



Questo simbolo sui prodotti oppure nella documentazione del prodotto, significa che i prodotti elettronici ed elettrici non devono essere smaltiti assieme ai rifiuti generici domestici. Lo smaltimento corretto, il recupero ed il riciclaggio di questi, avviene nei punti di raccolta designati. In alternativa, in alcuni paesi dell'Unione Europea o altre paesi europei, è possibile restituire i prodotti al rivenditore locale, al momento dell'acquisto di un nuovo prodotto equivalente. Il corretto smaltimento di questo prodotto contribuirà alla conservazione di preziose risorse naturali ed eviterà impatti negativi sull'ambiente e sulla salute umana, che potrebbero essere l'effetto di uno smaltimento inappropriato dei rifiuti. Per ulteriori informazioni, contattare le autorità locali o il punto di raccolta più vicino. Lo smaltimento improprio di questo tipo di rifiuti, in conformità alle normative nazionali, può essere sancito con ammende.

Per entità commerciali nei paesi dell'Unione Europea

Se si desidera smaltire dispositivi elettrici o elettronici, sarà necessario richiedere le informazioni per lo smaltimento al vostro rivenditore o fornitore.

Smaltimento in altri paesi non appartenenti all'Unione Europea

Questo simbolo è valido in tutta l'Unione Europea. Per smaltire questo prodotto, sarà necessario richiedere le informazioni sul corretto smaltimento alle autorità locali o al vostro rivenditore.



Questo prodotto soddisfa tutti i requisiti di base delle direttive comunitarie che lo riguardano.

Modifiche del testo, del design e delle specifiche tecniche possono essere soggette a variazioni senza un necessario preavviso e di cui si riserva il diritto di effettuare.

Hogedrukreiniger

GEBRUIKSAANWIJZING

INHOUDSOPGAVE

1. ALGEMENE VEILIGHEIDSVOORSCHRIFTEN	208
Belangrijke veiligheidsadviezen	
Verpakking	
Gebruiksaanwijzing	
2. SYMBOLEN	209
3. ALGEMENE BESCHRIJVING	211
4. VEILIGHEIDSINSTRUCTIES	212
5. MONTAGEHANDLEIDING	215
6. INSCHAKELEN	218
7. OPSLAG	221
8. HANDLEIDING VOOR HET OPLOSSEN VAN PROBLEMEN	222
9. TECHNISCHE GEGEVENS	226
10. CONFORMITEITSVERKLARING	227
11. VERWIJDERING	228
GARANTIEBEWIJS, GARANTIEVOORWAARDEN	296 - 301

1. ALGEMENE VEILIGHEIDSVOORSCHRIFTEN

Belangrijke veiligheidsadviezen

- ✿ Haal het product voorzichtig uit de verpakking en let erop dat u alle onderdelen van het product heeft voordat u het verpakkingsmateriaal weggooit.
- ✿ Bewaar het product op een droge plaats buiten bereik van kinderen.
- ✿ Lees alle adviezen en instructies goed door. Niet naleven van deze adviezen en instructies kan elektrische schokken, brand en/of ernstige verwondingen veroorzaken.

Verpakking

Het product wordt geleverd in een verpakking die het tegen transportschade beschermt. Deze verpakking is gemaakt van natuurlijke grondstoffen en kan daarom gerecycled worden.

Gebruiksaanwijzing

Lees voor gebruik van het apparaat de volgende veiligheidsvoorschriften en instructies goed door. Zorg ervoor dat u bekend bent met alle bedieningfuncties en weet hoe het apparaat bediend moet worden. Bewaar deze gebruiksaanwijzing op een veilige plaats om deze later indien nodig nog eens te kunnen raadplegen. We raden u aan om ten minste tijdens de garantieperiode de originele verpakking te bewaren, inclusief het verpakkingsmateriaal in de doos, het aankoopbewijs en het garantiebewijs. Mocht u het apparaat moeten vervoeren, verpak het dan weer in de originele doos van de fabrikant. Zo bent u er zeker van dat het product tijdens het transport maximaal beschermd is (bijvoorbeeld bij een verhuizing of als u het apparaat naar een servicecentrum moet opsturen).

 **Opmerking:** Geef de handleiding bij het apparaat als u het aan andere personen overdraagt. Naleving van deze gebruiksaanwijzing vormt de basis voor het normale gebruik van het apparaat. De gebruiksaanwijzing bevat daarnaast ook instructies voor de bediening, het onderhoud en reparatie van het apparaat.

De fabrikant is niet verantwoordelijk voor ongevallen of schade, ontstaan als gevolg van het niet naleven van deze gebruiksaanwijzing.

2. SYMBOLEN



Lees voor uw eigen veiligheid en die van anderen deze gebruiksaanwijzing goed door voordat u de hogedrukreiniger gaat gebruiken. Bewaar deze gebruiksaanwijzing op een veilige plaats en geef deze aan alle gebruikers, zodat iedereen over deze informatie kan beschikken.

Neem voor u met uw werk begint alle bedieningselementen door en let daarbij op welke functie de onderdelen hebben en wat ze doen. Neem voor meer informatie eventueel contact met een deskundige op. Lees deze gebruiksaanwijzing aandachtig door.



Let op! Heel de stekker direct uit het stopcontact als u ziet dat het netsnoer beschadigd of doorgesneden is.



Het apparaat is niet bedoeld om aangesloten te worden op apparatuur voor het verstrekken van drinkwater.



Veiligheidsklasse

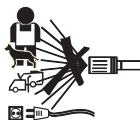

Hogedrukreinigers kunnen bij ondeskundig gebruik gevaarlijk zijn. De straal mag niet op personen, dieren, actieve elektronische apparaten of op het apparaat zelf gericht worden.



-Elektrische apparaten horen niet bij het huisvuil.



Bescherm uw oren.

3. ALGEMENE BESCHRIJVING

Het eindproduct kan afwijken van het hier afgebeelde product.

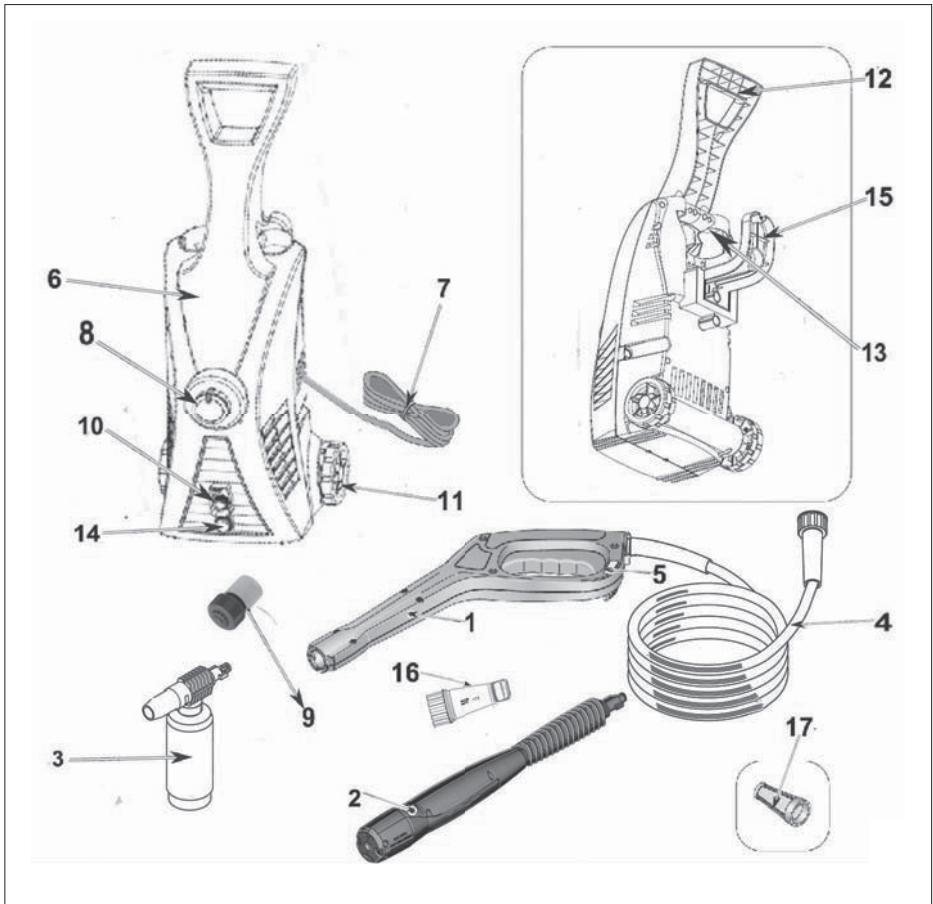

- | | | | |
|---|----------------------------|----|-------------------------------------|
| 1 | Spuitpistool p2006 | 10 | Hogedrukuitlaat |
| 2 | Sproeilans 3 v 1 | 11 | Wiel |
| 3 | Zeepfles | 12 | Handvat |
| 4 | Hogedruk slang | 13 | Accessoirehouder |
| 5 | Vergrendeling | 14 | Waterinlaat |
| 6 | Motor en pomp in behuizing | 15 | Plaats om het netsnoer op te bergen |
| 7 | Netsnoer | 16 | Waterfilter |
| 8 | AAN/UIT schakelaar | 17 | Filterzeef (al gemonteerd) |
| 9 | Tuinslang EU | | |

4. VEILIGHEIDSINSTRUCTIES

⚠ PAS OP! WAARSCHUWING

Hogedruksproeiers kunnen gevaarlijk zijn als ze ondeskundig gebruikt worden.

De sproeikop mag niet op personen, elektrische apparatuur onder stroom of op het apparaat zelf gericht worden.

⚠ PAS OP! WAARSCHUWING

Gebruik het apparaat niet binnen het bereik van personen die geen beschermende kleding dragen.

⚠ PAS OP! WAARSCHUWING

Sproeikop niet op uzelf of andere richten om kleding of schoeisel te reinigen.

⚠ PAS OP! WAARSCHUWING

Explosiegevaar – Gebruik geen brandbare vloeistoffen.

⚠ PAS OP! WAARSCHUWING

Hogedrukreinigers mogen niet door kinderen of niet-geïnstreerd personen gebruikt worden.

⚠ PAS OP! WAARSCHUWING

Hogedruk slangen, armaturen en verbindingen zijn belangrijk voor de veiligheid van het apparaat. Gebruik alleen door de fabrikant aanbevolen slangen, armaturen en verbindingen.

⚠ PAS OP! WAARSCHUWING

Gebruik voor de veiligheid van het apparaat alleen originele reserveonderdelen van de fabrikant of onderdelen die door de fabrikant zijn goedgekeurd.

⚠ PAS OP! WAARSCHUWING

Koppel het apparaat los van de elektriciteitstoevoer als u er onderhoud aan pleegt, onderdelen verwisselt of naar een ander andere functie ombouwt. Trek hierbij aan de stekker van het netsnoer.

⚠ PAS OP! WAARSCHUWING

Gebruik het apparaat niet als het netsnoer of andere belangrijke onderdelen van het apparaat, zoals het veiligheidsmechanisme, de hogedrukslang of het startmechanisme, beschadigd zijn.

⚠ PAS OP! WAARSCHUWING

Ongeschikte verlengkabels kunnen gevaarlijk zijn. Als u een verlengkabel gebruikt, moeten de stekker en het stopcontact waterdicht zijn, moet de verbinding droog blijven en mag deze niet in contact met de grond staan. We raden u aan een verlengkabel met haspel te gebruiken, waarvan het stopcontact zich minstens 60 mm boven de grond bevindt.

⚠ PAS OP! WAARSCHUWING

Schakel de aan/uit-schakelaar altijd uit als u het apparaat onbeheerd achterlaat.

- ✿ Neem het apparaat voorzichtig uit de verpakking en let erop dat u het verpakkingsmateriaal pas weggooit als u alle onderdelen van het product hebt verzameld.
- ✿ Dit product is niet bedoeld voor personen (inclusief kinderen) met fysieke, zintuigelijke of mentale beperkingen of personen met een gebrek aan ervaring en kennis, tenzij ze onder toezicht van een deskundige staan of instructies over het gebruik van dit product hebben gekregen van een persoon die verantwoordelijk voor hun veiligheid is.
- ✿ Gebruik geen accessoires die niet bij dit product zijn geleverd of niet voor dit product bedoeld zijn.
- ✿ Repareer het product in geen geval zelf en pleeg er geen onderhoud aan - gevaar van elektrische schokken! Laat dit product door een gespecialiseerd bedrijf of servicecentrum repareren of afstellen. Door tijdens de garantieperiode zelf aan het product te gaan sleutelen loopt u het risico uw garantie te verliezen.
- ✿ Gebruik het product nooit als u natte handen of voeten hebt.
- ✿ Gebruik en houd het product buiten bereik van brandbare en vluchtige vloeistoffen.
- ✿ Stel het product niet bloot aan extreme temperaturen, directe zonnestralen of extreme vochtigheid en bewaar het niet in een zeer stoffige omgeving.
- ✿ Leg het product niet in de buurt van radiatoren, open vuur en andere apparaten die als hittebron kunnen dienen.
- ✿ Gebruik het product allen voor datgene waar het voor bedoeld is.
- ✿ Controleer voor het aansluiten van het product op het stopcontact of de spanning die op het apparaat vermeld wordt, overeenkomt met de spanning van uw stopcontact.
- ✿ Leg het netsnoer niet in de buurt van hete oppervlakken of scherpe voorwerpen. Leg geen zware voorwerpen op het netsnoer en leg de kabel zo neer dat er niemand op gaat staan of over struikelt. Zorg ervoor dat het netsnoer niet in contact met hete oppervlakken komt.
- ✿ Als het netsnoer beschadigd is, laat deze dan door een deskundig servicecentrum of gekwalificeerd persoon vervangen om te voorkomen dat u in een gevaarlijke situatie terechtkomt. Het is verboden het product te gebruiken als het netsnoer of de stekker beschadigd is.

- ✿ Trek de stekker niet met een ruk aan het netsnoer uit het stopcontact.
- ✿ Besproei het product niet met water of andere vloeistof. Giet geen water of andere vloeistof in het product. Dompel het product niet onder in water of een andere vloeistof.
- ✿ Gebruik het product niet in de nabijheid van een bad, wasbak of andere reservoirs die vol water staan.
- ✿ Zet het product uit en verwijder de stekker uit het stopcontact als u het niet gebruikt of niet gaat gebruiken. Doe dit ook voordat u het product gaat reinigen.
- ✿ Laat het product nooit aan staan zonder toezicht.
- ✿ Laat het product altijd goed afkoelen voordat u het opbergt.
- ✿ Pas extra goed op als het product in de buurt van kinderen gebruikt wordt. Berg het product altijd buiten bereik van kinderen op. Houd kinderen altijd onder toezicht, zodat ze niet met het product gaan spelen.
- ✿ De wandcontactdoos moet door een gekwalificeerde elektricien zijn aangelegd, waarbij wordt aanbevolen de wandcontactdoos uit te rusten met een stroombeschermer met een capaciteit van 30mA of een mechanisme dat de aardspanning bewaakt (neem voor meer informatie over installatie hiervan contact met uw elektricien op).
- ✿ Door hard aan het netsnoer te trekken kunt u het beschadigen.
- ✿ Stap niet op de slang en buig deze niet met kracht om. Zo voorkomt u eventuele schade. Gebruik het product niet als de slang gebroken of beschadigd is.
- ✿ Rijd niet met het product over de kabel heen.
- ✿ Dit product is uitgerust met een thermische zekering - als de motor of de pomp te warm wordt, schakelt de thermische zekering het apparaat uit. Als de motor of de pomp voldoende afgekoeld zijn, kan het apparaat weer aangezet worden. Pas op!!! Om het gevaar van een plotseling aanslaande thermische zekering te voorkomen, mag dit apparaat niet met behulp van een externe schakelaar, zoals een tijdschakelaar, worden aangesloten of op een circuit dat regelmatig in- en uitgeschakeld wordt.
- ✿ Een hogedrukstraal kan gevaarlijk zijn als deze ondeskundig wordt gebruikt. Het is verboden de straal op andere personen, uzelf, dieren, elektrische apparatuur of de hogedrukreiniger te richten.
- ✿ Zet het pistool of de sproeilans nooit op uw ogen of oren.
- ✿ Als het nodig is om een verlengkabel naar de stroomtoevoer te gebruiken, zorg er dan voor dat deze kabel waterdicht is.
- ✿ De fabrikant is niet verantwoordelijk voor schade als gevolg van ondeskundig gebruik van het apparaat en diens accessoires (verwondingen, brandwonden, brand, beschadiging van levensmiddelen etc.)

5. MONTAGEHANDLEIDING

- * Zorg ervoor dat alle afzonderlijke onderdelen aanwezig zijn en neem ze uit de verpakking.
- * Plaats de wielen volgens de afbeelding en druk ze op hun plaats.

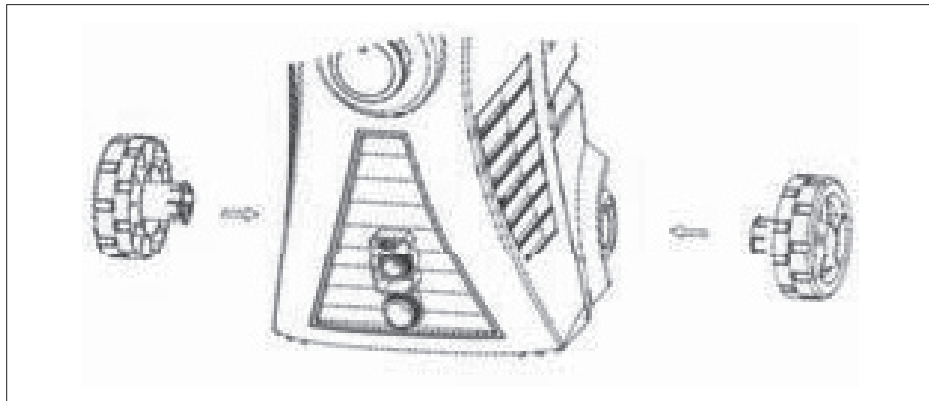

- * Plaats de houder voor de stroomkabel volgens de afbeelding en schroef deze met een schroef op zijn plaats. Draai de schroef aan.

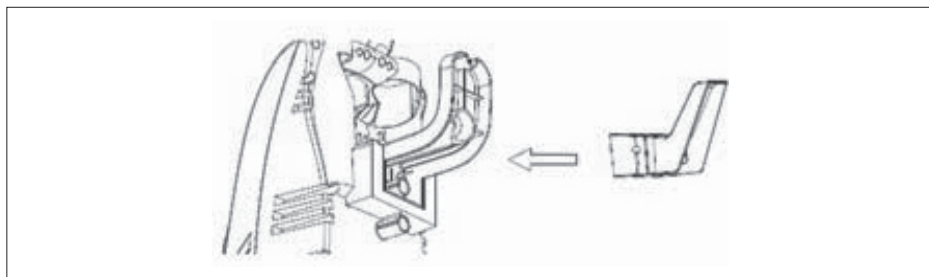

- * Plaats de handgreep volgens de afbeelding en schroef deze met een schroef op zijn plaats. Draai de schroef aan.

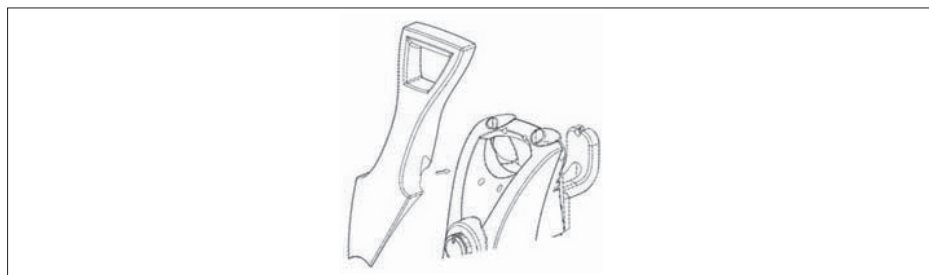

BEDIENINGSFUNCTIES VAN DE HOGEDRUKREINIGER BEDIENINGSHANDLEIDING VOOR DE SPROEILANS 2v1

⚠ **PAS OP! WAARSCHUWING**

De krachtige waterstraal uit uw hogedrukreiniger kan oppervlakken zoals hout, glas, autolak, autostriping, de afwerking van de auto en tere voorwerpen zoals bloemen en struiken beschadigen. Controleer voor het sproeien of het voorwerp dat u wilt gaan reinigen tegen de kracht van de waterstraal bestand is. De instelling van de waterstraal op 0° enkele straal is zeer agressief. We raden u aan om voor de meeste reinigingstoepassingen een spuithoek van 20° te gebruiken om te voorkomen dat u het oppervlak beschadigt.

📖 **Opmerking:** De druk van de waterstraal op het te reinigen oppervlak neemt toe naarmate u de sproeilans dichterbij het oppervlak toe beweegt.

De hogedrukinstelling is bedoeld voor reinigen en afspoelen.

Trek de sproeikop van de instelbare sproeilans terug om de hogedrukstand te activeren.

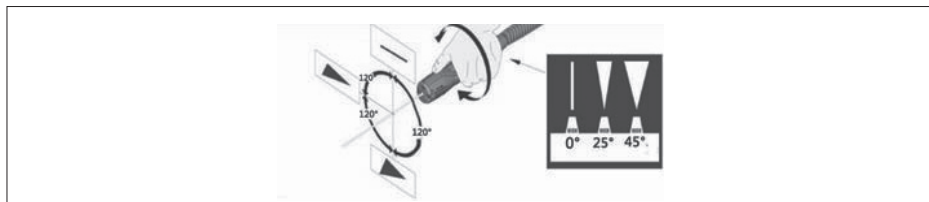

GEbruik VAN DE AANSLUITBARE FLES VOOR REINIGINGSMIDDEL

⚠ **PAS OP! WAARSCHUWING**

Gebruik uitsluitend reinigingsmiddelen die voor hogedrukreinigers zijn ontwikkeld. Gebruik geen bleekmiddel, chloor of andere reinigingsmiddelen op basis van zuren.

- ✿ Verwijder de sproeilans
- ✿ Verwijder de zeepsproeikop van de fles voor reinigingsmiddel en controleer of de zuigstang goed is aangesloten.

- ✿ Vul de fles voor reinigingsmiddel met een geschikt schoonmaakmiddel en sluit de zeepspreikop weer aan.

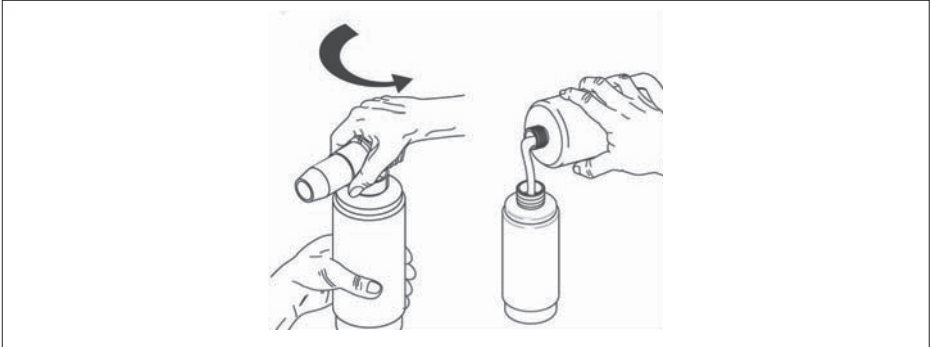

- ✿ Sluit de fles met reinigingsmiddel aan op het pistool.

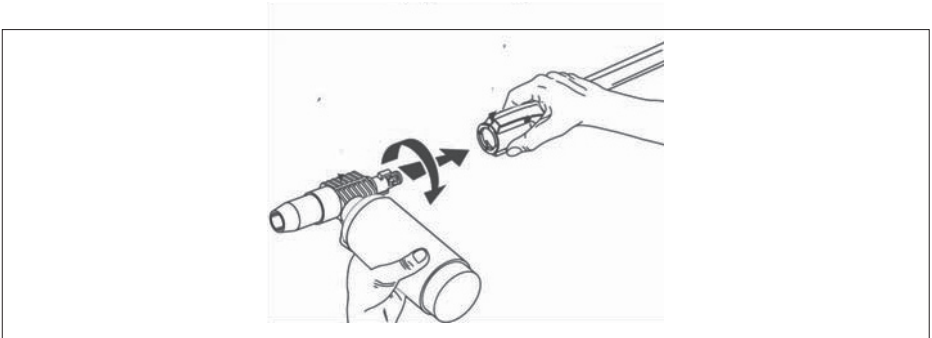

- ✿ Druk de trekker in en het reinigingsmiddel zal automatisch met het water worden vermengd en uit de sproeikop komen.
- ✿ Als u de fles met reinigingsmiddel niet meer wenst te gebruiken, spoelt u deze samen met de zuigstang met schoon water af totdat ze weer schoon zijn.
- ✿ Zie voor meer informatie over de correcte procedures voor het uitschakelen en het opslaan van het apparaat het gedeelte Opslag van deze handleiding.

Reinigingstechnieken

Als u met een hogedrukreiniger reinigt, kunnen sommige schoonmaaktaken enkel met water worden uitgevoerd. Voor de meeste taken kunt u echter beter een schoonmaakmiddel gebruiken. Een schoonmaakmiddel zorgt ervoor dat het vuil snel wordt losgeweekt, waardoor de hogedrukreiniger effectiever tot het vuil kan doordringen het kan verwijderen.

Gebruik van reinigingsmiddel

PAS OP! VOORZICHTIG

Zorg ervoor dat u niet op hete oppervlakken of in direct zonlicht werkt, zodat de zeep geschilderde oppervlakken zo min mogelijk kan beschadigen.

PAS OP! VOORZICHTIG

Geschilderde oppervlakken kunnen beschadigd raken als u er zeep op laat opdrogen. Reinig altijd slechts een klein gedeelte en spoel het daarna onmiddellijk af.

 Breng het schoonmaakmiddel altijd op een DROOG oppervlak aan.

 **Opmerking:** WE RADEN U NIET AAN OM HET OPPERVLAK EERST NAT TE MAKEN. DIT KAN HET REINIGINGSMIDDEL VERDUNNEN EN HET REINIGEND VERMOGEN ERVAN VERMINDEREN.

 Laat het reinigingsmiddel even op het oppervlak inwerken voordat u met afspoelen begint.

 Spoel af met schoon water onder hoge druk. Spoel bij verticale oppervlakken eerst van boven naar beneden af en vervolgens van beneden naar boven. Houdt de sproeikop op 15-20 cm van het werkkoppervlak en onder een hoek van 45° en gebruik eerder een vlakke waterstraal dan een borstel.

 **Opmerking:** Zorg ervoor dat het schoonmaakmiddelinjectiesysteem helemaal schoon is voordat u van schoonmaakmiddel wisselt.

6. INSCHAKELLEN

 **GEVAAR!** Risico op verwondingen door de waterstraal. Vergrendel het spuitpistool altijd als u het niet gebruikt. Doet u dit niet dan bestaat de kans dat de waterstraal per ongeluk wordt ingeschakeld.

 **PAS OP!** Risico op verwondingen. Richt de waterstraal niet op uzelf of op anderen.

 **PAS OP!** Risico's van onveilig gebruik. Ga op een stabiele ondergrond staan en houd het pistool/de sproeikop stevig met twee handen vast.

- ✿ Sluit de hogedrukslang aan op de hogedrukuitlaat van het apparaat. Controleer of de slang helemaal is vastgeschroefd en stevig vastzit.

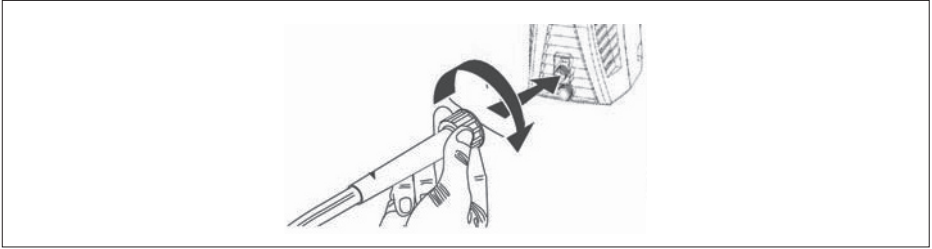

- ✿ Sluit de tuinslang aan op de waterinlaat op de achterkant van het apparaat. Spoel de tuinslang (niet meegeleverd) voor het aansluiten met water door om alle vreemde voorwerpen eruit te spoelen.

- 📖 **Opmerking:** Als uw waterbron een waterput is, mag de waterslang maximaal 9 meter lang zijn.

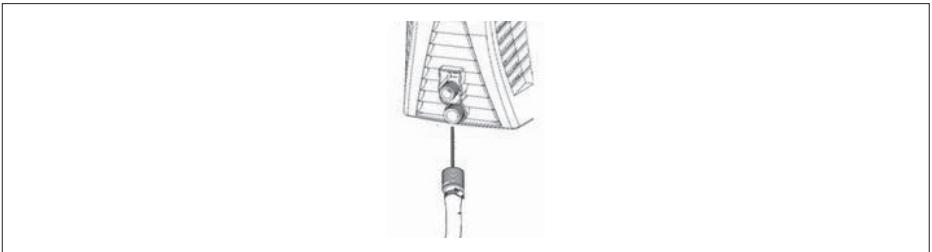

- ✿ Sluit de sproeilans op het pistool aan door stevig te drukken en tegelijkertijd een kwartslag tegen de klok in te draaien, totdat de lans stevig op zijn plaats zit.

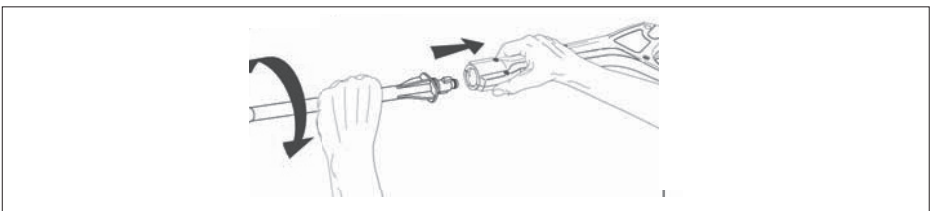

- ⚠ **PAS OP!** Als de lans niet stevig op zijn plaats zit, kan deze tijdens gebruik door de hoge druk worden weggeschoten, hetgeen verwondingen of schade kan veroorzaken.

- ✿ Open de toevoer van inkomend water en draai de kraan helemaal open, zodat u verzekerd bent van een maximaal waterdebiet.

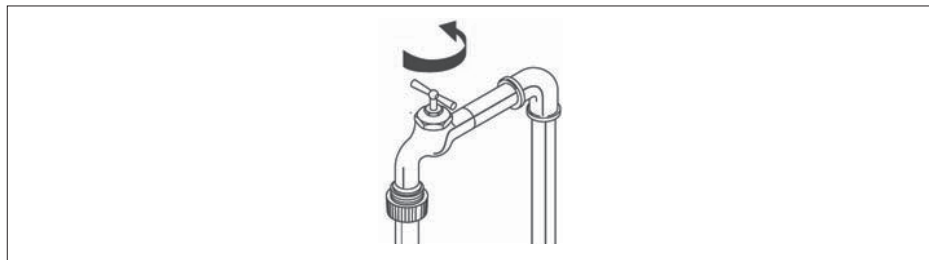

- ✿ Steek de stekker van het apparaat in een geschikte contactdoos.

Opmerking: De elektriciteitstoevoer moet een circuit van 230 V, 50 Hz en minimaal 15 Ampère zijn.

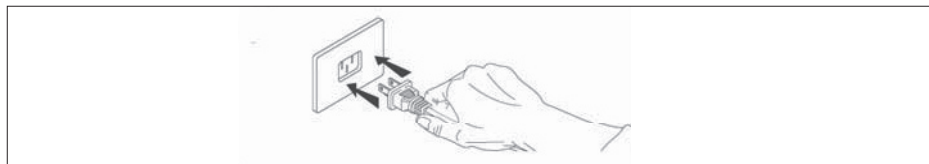

- ✿ Zorg ervoor dat u het pistool hebt ontgrendeld en druk de trekker in totdat er geen lucht meer vrijkomt en er een gelijkmatige straal van water onder lage druk uit de sproeikop komt.

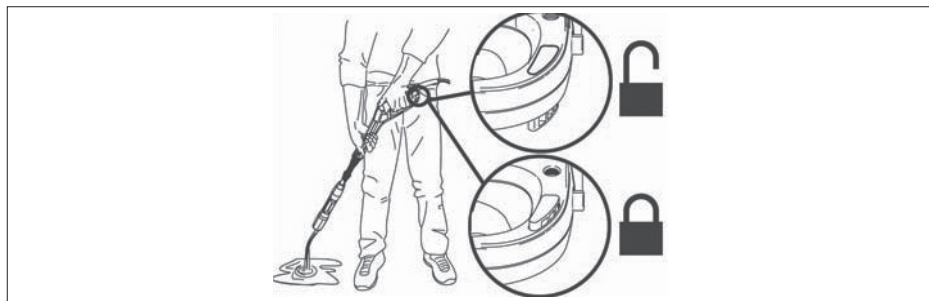

- ✿ Draai de schakelaar naar de positie AAN. Let op dat de motor even aanslaat en daarna weer stopt.

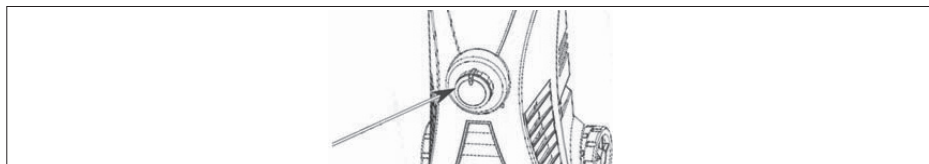

☼ Druk de trekker in om de motor in te schakelen en begin met uw hogedrukreiniging.

📖 **Opmerking:** De motor loopt alleen als de trekker van het pistool is ingedrukt en er water wordt gespreeid.

UITSCHAKELEN

Zie voor meer informatie over de correcte procedures voor het uitschakelen en het opslaan van het apparaat het gedeelte Opslag van deze handleiding.

7. OPSLAG

⚠ **PAS OP!** Koppel voordat u het apparaat verplaatst altijd eerst de tuinslang los van het verbindingstuk voor de tuinslang.

⚠ **PAS OP!** Bewaar de hogedrukreiniger alleen op plaatsen waar de temperatuur niet lager dan 40° F (4° C) is. De pomp van dit apparaat kan bij bevriezing permanente schade oplopen. SCHADE ALS GEVOLG VAN BEVRIEZING VALT NIET ONDER DE GARANTIE.

INSTRUCTIES VOOR HET BEËINDIGEN VAN HET GEBRUIK EN OPSLAG TIJDENS DE WINTER

☼ Spoel als u klaar bent met het aanbrengen van schoonmaakmiddel de zuigstang en zeepsproeikop goed af door de zuigstang in een bak met schoon water te leggen en de zeepsproeikop 30 seconden op maximaal waterdebiet te laten sproeien. Hierdoor worden alle resten van het schoonmaakmiddel uit de zuigstang en de sproeikop gespoeld.

📖 **Opmerking:** Als u de sproeikop niet regelmatig schoonmaakt kan deze verstopt raken en daardoor onbruikbaar worden.



- ☼ Schakel het apparaat UIT en druk de trekker in om de druk weg te laten stromen die nog in het apparaat zit.
- ☼ Koppel de tuinslang en de hogedrukslang los van het apparaat.
- ☼ Koppel de sproeilans van het pistool los.
- ☼ Zet het apparaat AAN en laat het 5 seconden draaien. (hierdoor wordt al het water verwijderd dat nog in de pomp zit)
- ☼ Haal de stekker uit het stopcontact.
- ☼ Wikkel de hogedrukslang en het netsnoer volgens de afbeelding op de slang-/kabelhouder.
- ☼ Berg het apparaat op in een droge, klimaatgeregelde ruimte. Bewaar het apparaat en de accessoires alleen op plaatsen waar de temperatuur niet lager dan 40° F (4° C) is.

8. HANDLEIDING VOOR HET OPLOSSEN VAN PROBLEMEN

PROBLEEM	MOGELIJKE OORZAAK	OPLOSSING
Reinigingsmiddel wordt niet verspreid	Reinigingsmiddel is niet geschikt voor deze hogedrukreiniger	Gebruik alleen schoonmaakmiddelen, ontvettingsmiddelen, was en andere reinigingsmiddelen die speciaal voor hogedrukreinigers zijn ontwikkeld. Op de verpakking van dit soort producten staat duidelijk aangegeven dat ze bedoeld zijn voor gebruik in hogedrukreinigers. Gebruik in uw hogedrukreiniger GEEN ander soorten schoonmaakmiddel. Gebruik nooit bleekmiddelen, ammoniak of schoonmaakmiddelen op basis van zuren!
	De zuigstang is losgeraakt, verstopt of geknikt.	Controleer of de zuigstang niet beschadigd is en of deze correct op de zeepsproeikop is aangesloten. Koppel de stang indien nodig los, maak deze schoon en sluit hem opnieuw aan.
	Zeepsproeikop zit verstopt met vuiligheid	Reinig de sproeikop volgens de instructies in de paragraaf Sproeikop in het deel Onderhoud van deze gebruiksaanwijzing.
Verhouding schoonmaakmiddel en water		De hogedrukreiniger gebruikt reinigingsmiddel tegen een maximale verhouding van 10:1 water tot reinigingsmiddel. De meeste schoonmaakmiddelen voor hogedrukreinigers zijn op basis van een dergelijke verhouding geconcentreerd en daardoor hoeft de doseerknop van de zeepsproeikop amper ingesteld te worden. Verdun het reinigingsmiddel met normaal kraanwater als u het gevoel heeft dat u voor de toepassing meer schoonmaakmiddel gebruikt dan nodig is.

Stop in de stoppenkast is eruit gesprongen of doorgebrand	Overbelasting van de elektriciteitstoevoer	Controleer of de elektriciteitstoevoer 15 Ampère of meer aankan. Zorg ervoor dat er geen andere apparaten op dezelfde groep zijn aangesloten (apart circuit).
	Verlengkabel is te lang of kabel te dun	We raden u aan geen verlengkabels met uw hogedrukreiniger te gebruiken. Als u toch een verlengkabel moet gebruiken, controleer dan of deze voldoet aan de minimum eisen zoals vermeld in de paragraaf Verlengkabel in het gedeelte Informatie over elektriciteitstoevoer en elektrische onderdelen van deze gebruiksaanwijzing.
	Gedeeltelijk verstopte sproeikop	Reinig de sproeikop volgens de instructies in de paragraaf Sproeikop in het deel Onderhoud van deze gebruiksaanwijzing.
Er lekt water uit het spuitpistool, de sproeilans of de hogedrukslang	Accessoire niet goed aangesloten	Controleer of alle onderdelen (pistool, sproeilans, hogedrukslang) correct zijn aangesloten volgens de instructies uit deze gebruiksaanwijzing.
Lage / stijgende druk of motor stopt niet als de trekker van het spuitpistool wordt losgelaten  Opmerking: Hogedrukreiniger krijgt GEEN volledige toevoer van water. Het apparaat vereist een waterbron onder druk met een capaciteit van ten minste 20 psi met een waterdebiet van 19 liter per minuut.	Waterkraan staat niet helemaal open	Controleer of de kraan van de watertoevoer helemaal geopend is.
	Tuinslang is te lang of geknikt / te smal	Gebruik een tuinslang van maximaal 15,2 meter (water uit de waterleiding) of 7,5 meter (water uit een waterput) lang. Zorg ervoor dat de tuinslang recht ligt en dat er geen knikken of gaatjes in zitten, waardoor er water wegloopt. Rol de tuinslang helemaal van de haspel of haak. Vervang de tuinslang indien nodig.
	Waterinlaatfilter is verstopt	Neem het filterzeefje (O) uit de waterinlaat (M) en maak het goed schoon. Vervang het filterzeefje
	Verlengkabel is te lang of kabel is te dun	We raden u aan geen verlengkabels met uw hogedrukreiniger te gebruiken. Als u toch een verlengkabel moet gebruiken, controleer dan of deze voldoet aan de minimum eisen zoals vermeld in de paragraaf Verlengkabel in het gedeelte Informatie over elektriciteitstoevoer en elektrische onderdelen van deze gebruiksaanwijzing.

Er komt geen water uit de sproeikop	De sproeikop is verstopt	Reinig de sproeikop volgens de instructies in de paragraaf Sproeikop in het deel Onderhoud van deze gebruiksaanwijzing.
	Waterinlaatfilter is verstopt	Neem het filterzeefje (O) uit de waterinlaat (M) en maak het goed schoon. Vervang het filterzeefje
	Knik in de tuinslang of slang is opgerold op een haspel	Gebruik een tuinslang van maximaal 15,2 meter (water uit de waterleiding) of 7,5 meter (water uit een waterput) lang. Zorg ervoor dat de tuinslang recht ligt en dat er geen knikken of gaatjes in zitten, waardoor er water wegloopt. Rol de tuinslag helemaal van de haspel of haak. Vervang de tuinslang indien nodig.
Trekker van het spuitpistool kan NIET worden ingedrukt	Het spuitpistool is nog vergrendeld	Ontgrendel het spuitpistool volgens de instructies in de paragraaf Inschakelen in het deel Bediening van deze gebruiksaanwijzing.
Apparaat wil niet starten  Opmerking: Het apparaat start pas als de trekker van het pistool is ingedrukt en er water wordt gespreeid!	Apparaat staat niet AAN	Controleer of de schakelaar AAN/UIT volledig in de positie AAN staat.

<p>De motor slaat af tijdens het reinigen</p> <p> Opmerking: thermische zekering van de motor is aangeslagen omdat de motor te warm is geworden</p> <p>Laat de motor 20 minuten afkoelen en de thermische zekering zal automatisch weer opnieuw worden ingesteld</p>	<p>Verlengkabel is te lang of kabel is te dun</p>	<p>We raden u aan geen verlengkabels met uw hogedrukreiniger te gebruiken. Als u toch een verlengkabel moet gebruiken, controleer dan of deze voldoet aan de minimum eisen zoals vermeld in de paragraaf Verlengkabel in het gedeelte Informatie over elektriciteitstoevoer en elektrische onderdelen van deze gebruiksaanwijzing.</p>
<p>Aansluiten en loskoppelen van de sproeilans</p> <p> Opmerking: Door de hoge druk die uw hogedrukreiniger produceert, moet de sproeilans stevig in het spuitpistool vastzitten. Als gevolg van normaal gebruik kan het steeds moeilijker worden om de sproeilans aan te sluiten of los te koppelen en kan het voorkomen dat u hier aanzienlijke kracht voor moet gebruiken.</p>	<p>Defect spuitpistool</p>	<p>Reinig de sproeikop volgens de instructies in de paragraaf Sproeikop in het deel Onderhoud van deze gebruiksaanwijzing.</p>
		<p>Sproeilans aansluiten - druk de sproeilans gelijkmatig naar beneden (in de richting van de trekker) en draai de lans tegelijkertijd 90° tegen de klok in. Het kan helpen als u het spuitpistool verticaal op een oppervlak plaatst met de sproeilans naar boven gericht. De twee lipjes aan het einde van de sproeilans moeten helemaal in het spuitpistool worden ingebracht, waarna de lans gedraaid kan worden en op zijn plaats blijft zitten. Als dit niet werkt, verwijder dan de bajonet-o-ring van het einde van de sproeilans en sluit de lans zonder de o-ring op het spuitpistool aan. Als de sproeilans zonder o-ring op het spuitpistool kan worden aangesloten, moet u de o-ring vervangen.</p>
		<p>Sproeilans loskoppelen - laat de in het pistool of de slang achtergebleven druk ontsnappen door het apparaat UIT te schakelen en de trekker in te drukken. Druk de sproeilans gelijkmatig naar beneden (in de richting van de trekker) en draai de lans tegelijkertijd 90° in de richting van de klok. Het kan helpen als u het spuitpistool verticaal op een oppervlak plaatst met de sproeilans naar boven gericht.</p>

9. TECHNISCHE GEGEVENS

Nominale spanning	230 V
Nominale frequentie	50 Hz
Nominaal vermogen	1500 W
Nominale druk	8 MPa
Maximale druk	12 Mpa
Nominaal waterdebiet	5,7 L/ min.
Maximaal waterdebiet	8 L/ min.
Max. temperatuur van inkomend water	40°C
Lengte van de slang	5 m
Bereik	10 m
Veiligheidsgraad	II.
Lengte van het netsnoer	5 m
Afmetingen (breedte x diepte x hoogte)	285 x 360 x 740 mm
Gewicht zonder aangesloten accessoires	7,6 kg
Gewicht met aangesloten accessoires	8,9 kg
Maximale watertoevoerdruk in Pascal	0,68 MPa
Minimale watertoevoerdruk in Pascal die nodig is voor het correct functioneren van het apparaat	0,05 MPa
Geluidsrukniveau (Lpa)	92 dB
Geluidskrachtniveau (Lwa)	96 dB

Dit apparaat is bedoeld om op het elektriciteitsnet te worden aangesloten. Stroomtoevoer met impedantie Z_{max} op de plaats van aansluiting (thuisaansluiting) tot een waarde van maximaal 0,277 Ohm. De gebruiker moet er zorg voor dragen dat het apparaat alleen op een elektriciteitsnetwerk wordt aangesloten dat aan deze eis voldoet. Informeer indien nodig bij een plaatselijke elektriciteitsbedrijf naar de impedantie.

Veranderingen in de tekst en technische veranderingen voorbehouden.

Gebruiksaanwijzing wordt vertaald.

10. CONFORMITEITSVERKLARING

Product / merk: Hogedrukreiniger / FIELDMANN

Typ / Model: FDW 2002E 230V50Hz/1500W

Het product voldoet aan de volgende voorschriften:

- ☼ Richtlijn 2006/95/EG van het Europees Parlement en de Raad van 12 december 2006 betreffende de onderlinge aanpassing van de wettelijke voorschriften der lidstaten inzake elektrisch materiaal bestemd voor gebruik binnen bepaalde spanningsgrenzen.
- ☼ Richtlijn 2004/108/EG van het Europees Parlement en de Raad van 15 december 2004 betreffende de onderlinge aanpassing van de wetgevingen van de lidstaten inzake elektromagnetische compatibiliteit en tot intrekking van Richtlijn 89/336/EEG.
- ☼ Richtlijn 2006/42/EG van het Europees Parlement en de Raad van 17 mei 2006 betreffende machines en tot wijziging van Richtlijn 95/16/EG.
- ☼ Richtlijn 2002/95/EG van het Europees Parlement en de Raad van 27 januari 2003 betreffende beperking van het gebruik van bepaalde gevaarlijke stoffen in elektrische en elektronische apparatuur.
- ☼ Richtlijn 2005/88/EG van het Europees Parlement en de Raad

en normen:

EN 60335-2-79:2009

EN 60335-1:2002+A11:2004+A12:2004+A13:2006+A2:2006+A13:2008+A14:2010+A15:2011

EN 62233:2008

ZEK 01.2-08/12.08

EN 55014-1:2006+A1:2009+A2:2011

EN 55014-2:1997+A1:2001+A2:2008

EN 61000-3-2:2006+A1:2009+A2:2009

EN 61000-3-3:2008

Označení CE: 14

Het bedrijf FAST ČR, a.s. is gemachtigd om in naam van de fabrikant op te treden.

Fabrikant:

FAST ČR, a.s.

Černokostelecká 2111, 100 00 Praha 10, Česká republika/Tsjechië

BTW-nummer: CZ26726548

Praag, 17.7. 2014

Naam: Ing. Zdeněk Pech

Bestuursvoorzitter Stempel en handtekening:

FAST FAST ČR, a.s. ©
 Černokostelecká 1621, 251 01 Říčany
 IČO: 26726548 tel.: +420/ 323 204 111
 DIČ: CZ26726548 fax: +420/ 323 204 110

Pech

11. VERWIJDERING

AANWIJZINGEN EN INFORMATIE OVER DE BEHANDELING VAN DE GEBRUIKTE VERPAKKING

Gooi het gebruikte verpakkingsmateriaal weg op een door de overheid aangewezen plaats.

VERWIJDERING VAN GEBRUIKTE ELEKTRISCHE EN ELEKTRONISCHE APPARATEN



Dit symbool op producten of in de bijgeleverde documenten wijst u erop dat u gebruikte elektrische en elektronische producten niet met het normale huisvuil kunt weggooiden. Lever deze producten in op een aangewezen inzamelpunt.

Op die manier zorgt u ervoor dat het product op de correcte manier wordt verwijderd, hergebruikt of gerecycled. In sommige landen in de Europese Unie of Europa kunt u uw oude producten bij het plaatselijke verkooppunt inleveren als u een vergelijkbaar nieuw product aanschaft. Door dit product op de correcte manier te laten verwijderen levert u een bijdrage aan het beschermen van de natuur en helpt u voorkomen dat potentieel schadelijke afvalstoffen een negatieve invloed op het milieu of de volksgezondheid hebben, wat kan gebeuren als afval niet op de correcte manier wordt verwijderd. Neem voor meer informatie contact op met uw lokale gemeentelijke dienst of inzamelpunt. Als u dit soort afval niet op de correcte manier laat verwijderen kunt u op basis van nationale wetgeving een boete krijgen opgelegd.

Voor ondernemers in de lidstaten van de Europese Unie

Vraag bij uw verkooppunt of leverancier de benodigde informatie op als u elektrische en elektronische apparaten wilt verwijderen. Verwijderen in landen buiten de Europese Unie Dit symbool is geldig in de Europese Unie. Vraag bij uw lokale gemeentelijke dienst of verkooppunt de benodigde informatie op over de correcte manier waarop dit product verwijderd dient te worden.



Dit product voldoet aan alle richtlijnen van de Europese Unie die op dit product van toepassing zijn.

De tekst, het ontwerp en de technische specificaties kunnen zonder voorafgaande kennisgeving worden gewijzigd en we behouden ons het recht voor deze wijzigingen aan te brengen.

Visokotlačni čistilec

NAVODILA ZA UPORABO

KAZALO

1. SPLOŠNI VARNOSTNI NAPOTKI	230
Pomembni varnostni napotki	
Embalaža	
Navodila za uporabo	
2. SIMBOLI	231
3. SPLOŠNI OPIS	233
4. VARNOSTNA NAVODILA	234
5. MONTAŽNA NAVODILA	237
6. VKLOP	240
7. SKLADIŠČENJE	243
8. VODNIK SKOZI ODSTRANJEVANJE TEŽAV	244
9. TEHNIČNA SPECIFIKACIJA	248
10. IZJAVA O SKLADNOSTI	249
11. ODSTRANJEVANJE	250
POTRDILO O GARANCIJI, GARANCIJSKI POGOJI	296 - 301

1. SPLOŠNI VARNOSTNI NAPOTKI

Pomembni varnostni napotki

- ✿ Pazljivo odprite embalažo z izdelkom in pazite, da ne odvržete katerega od priloženih delov. Preverite, če so priloženi vsi deli, ki morajo biti.
- ✿ Hranite izdelek na suhem mestu izven dosega otroških rok.
- ✿ Preberite vsa navodila in opozorila. Neupoštevanje navodil in opozoril lahko vodi do nesreče, požara ali resne poškodbe.

Embalaža

Izdelek se nahaja v embalaži, da je varen med transportom. Embalaža je surov material, ki ga lahko odstranite tako, da ga je možno reciklirati.

Originalno embalažo skupaj z notranjim pakirnim materialom, račun in garancijski list svetujemo shraniti najmanj za čas garancije. V primeru prevoza napravo zapakirajte nazaj v originalno škatlo proizvajalca, s tem zagotovite največjo zaščito izdelka pri morebitnem prevozu (npr. selitev ali odpreda v servisni center).

Navodila za uporabo

Pred začetkom dela preberite varnostne napotke in navodila za uporabo. Seznanite se z delovnimi

elementi in pravilnim načinom uporabe naprave. Hranite navodila na varnem mestu za nadaljnjo uporabo. Priporočamo, da shranite originalno embalažo vključno z notranjimi materiali, račun in garancijsko izjavo vsaj za čas trajanja garancije. Če boste napravo prevažali, jo peljali npr. na servis, storite to v originalni embalaži, da zagotovite najvišjo možno stopnjo varnosti med transportom.

-  **Opomba:** Če boste napravo predali ali izročili drugi osebi, storite to skupaj z navodili za uporabo. Seznanitev s priloženimi navodili je predpogoj za varno in pravilno delo z napravo. Navodila za uporabo vključujejo napotke za delo, vzdrževanje in popravila.

Proizvajalec ne prevzema odgovornosti za nesreče ali škodo, nastalo zaradi neupoštevanja navodil.

2. SIMBOLI



Pred prvim aktiviranjem zaradi Vaše lastne varnosti in zaradi varnosti drugih pazljivo preberite ta navodila za uporabo, preden visokotlačni čistilec uporabite. Navodila dobro shranite in izročite jih vsakemu nadaljnjemu uporabniku, da so informacije kadarkoli na razpolago.

Pred začetkom dela se dobro seznanite z vsemi upravljalnimi elementi, predvsem s funkcijami in režimi oziroma se posvetujte s strokovnjakom. Pazljivo preberite ta uporabniški priročnik.



-Pozor! Pri poškodbi ali presekanju omrežnega kabla takoj odstranite vtič iz omrežne vtičnice.



Naprava ni predvidena za priključitev na napravo za oskrbovanje s pitno vodo.



Zaščitni razred

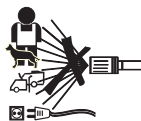

Visokotlačni čistilci so lahko pri nepravilni uporabi nevarni. Tok vode ne sme biti usmerjen proti osebam, živalim, proti aktivni električni opremi ali napravi sami.



Električne naprave ne sodijo med komunalne odpadke.



Nositi zaščito sluha.

3. SPLOŠNI OPIS

Končni izdelek se od prikazanega izdelka lahko razlikuje.

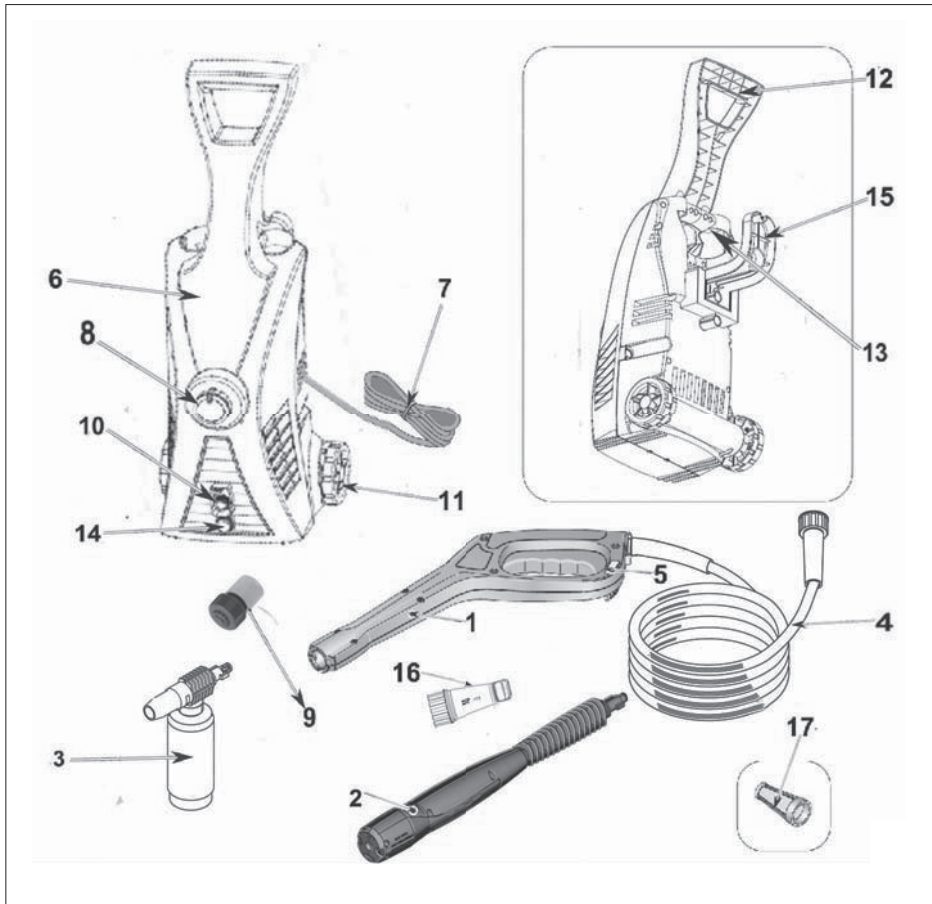

- | | |
|------------------------------------|---|
| 1 Pištola p2006 | 10 Visokotlačna izhodna odprtina |
| 2 Nastavek 3 v 1 | 11 Kolesce |
| 3 Posoda za milo | 12 Ročaj |
| 4 Visokotlačna cev | 13 Držalo pribora |
| 5 Varovalka | 14 Vhodna odprtina za vodo |
| 6 Motor in črpalka v ohišju | 15 Mesto za shranjevanje napajalnega kabla |
| 7 Napajalni kabel | 16 Vodni filter |
| 8 Stikalo VKLOPLJENO / IZKLOPLJENO | 17 Sito filtra dovoda vode (vgrajeno že iz proizvodnje) |
| 9 Vrtna cev EU | |

4. VARNOSTNA NAVODILA

⚠ POZOR! SVARILO

Visokotlačne šobe so lahko nevarne, če se le-teh ne uporablja pravilno.

Šoba ne sme meriti na osebe, električne naprave pod tokom ali na lastni stroj.

⚠ POZOR! SVARILO

Naprave ne uporabljati v dosegu oseb, če nimajo zaščitne obleke.

⚠ POZOR! SVARILO

Šobe ne meriti proti sebi ali drugim osebam z namenom čiščenja oblačil ali obutve.

⚠ POZOR! SVARILO

Nevarnost eksplozije – Ne uporabljati vnetljivih tekočin.

⚠ POZOR! SVARILO

Visokotlačne čistilce ne smejo uporabljati otroci ali neusposobljene osebe.

⚠ POZOR! SVARILO

Visokotlačne cevi, armature in spojke so pomembne za varnost stroja. Uporabljati le cevi, armature in spojke priporočene s strani proizvajalca.

⚠ POZOR! SVARILO

Zaradi zagotovitve varnosti stroja, uporabljati le originalne rezervne dele od proizvajalca, ali dele odobrene s strani proizvajalca.

⚠ POZOR! SVARILO

, da se stroj mora izključiti iz vira napajanja med čiščenjem ali vzdrževanjem in pri zamenjavi delov ali preklopu na drugo funkcijo, v primeru strojev, ki se napajajo iz omrežja, izklopiti s potegom vtiča iz vtičnice;

⚠ POZOR! SVARILO

Stroja ne uporabljati, če so napajalni kabel ali pomembni delo stroja, npr. varnostna naprava, visokotlačne cevi, vklonpa naprava, poškodovani.

⚠ POZOR! SVARILO

Neustrezni podaljški so lahko nevarni. Če se uporablja podaljšek, morata biti vtič in vtičnica v vodoodporni izvedbi in povezava se mora hraniti suha in brez stika z zemljo. Priporočeno je, da bo ta povezava izpeljana s pomočjo vitla dovoda, ki drži vtičnico najmanj 60 mm nad zemljo.

⚠ POZOR! SVARILO

Vedno izklopiti glavno stikalo, če pustite stroj brez nadzora.

- ✿ Izdelek skrbno razpakirajte in pazite, da ne bi vrgli stran nobenega dela pakirne embalaže, preden najdete vse dele izdelka.
- ✿ Izdelka ne smejo uporabljati osebe (vključno otrok), ki jih fizična, čutna ali mentalna nesposobnost ali pomanjkanje izkušenj, in znanj ovirajo pri varni uporabi naprave, če pri tem ne bodo nadzorovane, ali če jih o uporabi naprave ni poučila oseba, ki je odgovorna za njihovo varnost.
- ✿ Nikoli ne uporabljajte pribora, ki ni dobavljen s tem izdelkom ali zanj ni predviden.
- ✿ V nobenem primeru izdelka ne popravljajte sami in na njem ne izvajajte nobenih sprememb – nevarnost poškodbe z električnim tokom! Vsa popravila in nastavitve tega izdelka zaupajte strokovnemu podjetju /servisu. S posegom v izdelek v času veljavnosti garancije se izpostavljate tveganju izgube garancijskih obveznosti.
- ✿ Izdelka nikoli ne uporabljajte, če imate mokre roke ali noge.
- ✿ Izdelek uporabljajte in hranite izven dosega vnetljivih in hlapljivih snovi.
- ✿ Izdelka ne izpostavljajte skrajnim temperaturam, neposrednim sončnim žarkom, prekomerni vlagi in ne nameščajte ga v prekomerno prašno okolje.
- ✿ Izdelka ne nameščajte v bližino grelnih teles, odprtega ognja ali drugih porabnikov ali naprav, ki so vir toplote.
- ✿ Izdelka ne uporabljajte za druge namene, kot za predvidene.
- ✿ Pred priključitvijo izdelka v omrežno vtičnico preverite, ali napetost, navedena na tablici izdelka, ustreza napetosti v vaši vtičnici.
- ✿ Omrežnega kabla ne polagajte v bližino vročih površin ali na ostre predmete. Na omrežni kabel ne polagajte težkih predmetov, kabel namestite tako, da se po njem ne hodi in da se obenj ne spotika. Pazite, da se omrežni kabel ne dotika vroče površine.
- ✿ Če je omrežni kabel izdelka poškodovan, zaupajte zamenjavo le-tega strokovnemu servisu ali podobno usposobljeni osebi, da se prepreči nastanek nevarne situacije. Izdelek s poškodovanim omrežnim kablom ali vtičem omrežnega kabla je prepovedano uporabljati.
- ✿ Vtiča dovoda ne potegujte iz vtičnice s potegom za napajalni dovod.
- ✿ Izdelka ne škropite z vodo ali drugo tekočino. V izdelek ne lijte vode ali drugih tekočin. Izdelka ne potaplajte v vodo ali druge tekočine.

- ✿ Izdelka nikoli ne uporabljajte v bližini kadi, umivalnika ali drugih posod, napolnjenih z vodo.
- ✿ Če izdelka trenutno ne uporabljate ali ga ne boste uporabljali, izklopite ga in vtič odstranite iz el. vtičnice. Pred čiščenjem postopajte na enak način.
- ✿ Izdelka nikoli ne puščajte v teku brez nadzora.
- ✿ Pred vsako shranitvijo pustite izdelek, da se temeljito ohladi.
- ✿ Če se bo izdelek uporabljal v bližini otrok, bodite posebej previdni. Izdelek hranite vedno izven dosega le-teh. Otroci bi mogli biti pod nadzorom, da bo zagotovljeno, da se ne bodo z izdelkom igrali.
- ✿ Dovod električne energije mora biti izveden s strani usposobljenega elektrotehnika, priporoča se, da je dovod el. energije opremljen ali s tokovnim zaščitnim stikalom s sprožilno sposobnostjo 30mA/30ms, ali z napravo, ki nadzoruje ozemljitveni krog (o možnostih instalacije se posvetujte s svojim elektroinštalaterjem).
- ✿ Nasilno potegovanje za omrežni kabel lahko povzroči poškodovanje le-tega.
- ✿ Da bi preprečili poškodovanje cevi, ne stopajte nanjo niti je po sili ne pregibajte. Izdelka z zlomljeno ali drugače poškodovano cevjo ne uporabljajte.
- ✿ Omrežnega kabla ne povozite z izdelkom.
- ✿ Izdelek je opremljen s toplotno varovalko – če pride do pregretja motorja ali črpalke, toplotna varovalka napravo izklopi. Ko se motor ali črpalka ohladi, je možno izdelek spet vklopiti. Opozorilo!!! Da se prepreči nevarnost zaradi nagle ponovne nastavitve toplotne varovalke, ne sme biti naprava napajana prek takšne zunanje vklopne naprave, kot je časovno stikalo, ali ne sme biti priključena na krog, katerega lastnost je redno vklapljanje in izklapljanje.
- ✿ Visokotlačni tok je v primeru nepravilne uporabe lahko nevaren. Prepovedano je obračati tok proti drugim osebam, samemu sebi, proti živalim, električnim napravam ali visokotlačnemu čistilcu.
- ✿ Pištole, niti nastavka nikoli ne prilagajte na očesa niti ušesa.
- ✿ Če je treba za omrežni dovod uporabiti podaljševalni kabel, mora biti kabel vodoodporne konstrukcije.
- ✿ Proizvajalec ne odgovarja za škode, povzročene zaradi nepravilne uporabe naprave in njenega pribora (poškodbe, opekline, oparine, požar, uničenje živil itn.)

5. MONTAŽNA NAVODILA

- ❁ Poiščite in vzemite iz škatle ven vse posamezne dele.
- ❁ Kolesci namestite po sliki in pritisnite ju na mesto.

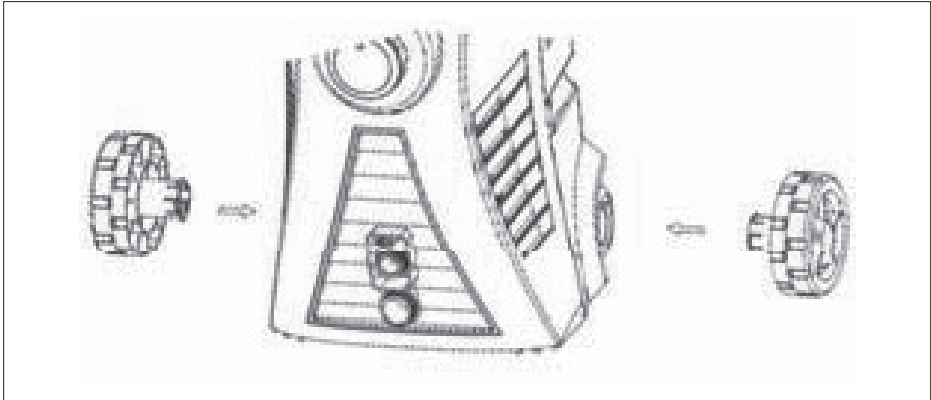

- ❁ Navijalo napajalnega kabla namestite po sliki in pritrдите ga na mestu s pomočjo vijaka. Vijak privijte.

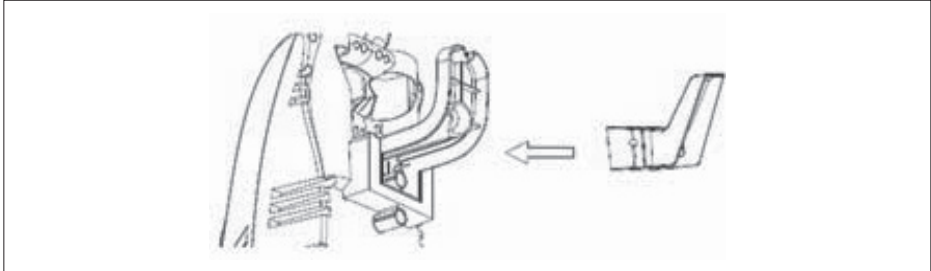

- ❁ Ročaj namestite po sliki in pritrдите ga na mestu s pomočjo vijaka. Vijak privijte.

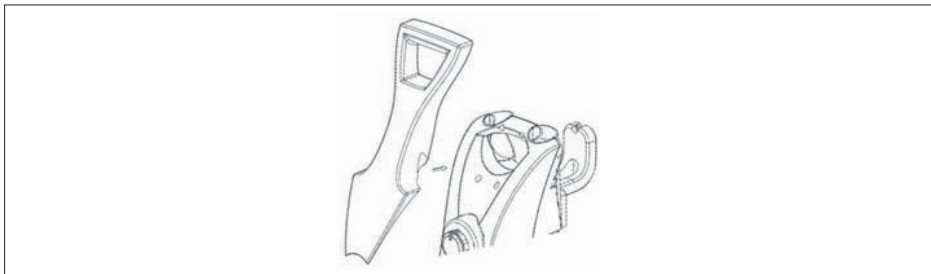

OBRATOVALNI ELEMENTI TLAČNEGA ČISTILCA KAKO UPORABLJATI BRIZGALNI NASTAVEK 2v1

⚠ **POZOR!** OPOZORILO

Močan vodni curek iz Vašega tlačnega čistilca lahko poškoduje površine, kot so npr. les, steklo, avtomobilski lak, avtomobilski dodatki in letve ter občutljive predmete, kot so npr. rože in grmovja. Pred brizganjem preverite, ali je predmet, ki se čisti, zadosti odporen proti poškodbam zaradi moči vodnega curka. Nastavitev vodnega curka na 0° nitkasti tok je zelo agresiven. Kot vodnega curka 20° se priporoča za večino čistilnih opravil, da ne pride do poškodbe čiščene površine.

📖 **Opomba:** Pritisk vodnega curka na površino, ki jo čistite, se povečuje s tem, kako približujete nastavek čiščeni površini.

Nastavitev z visokim pritiskom je priporočena za pranje in splakovanje.

Če želite delati z visokim pritiskom, privijte nazaj šobo variabilnega brizgalnega nastavka.

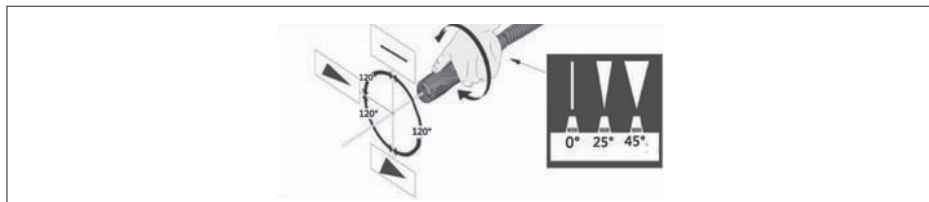

UPORABA SETA POSODE S ČISTILNIM SREDSTVOM

⚠ **POZOR!** OPOZORILO

Uporabljajte le čistilna sredstva, odobrena za tlačne čistilce. Ne uporabljajte belilnih sredstev, klora niti sredstev, ki vsebujejo kisline.

- ✿ Snemite nastavek
- ✿ Iz seta posode s čistilnim sredstvom snemite čistilno šobo in preverite, ali je pravilno priključena sesalna cev.

- ✿ Posodo s čistilnim sredstvom napolnite s primerno čistilno raztopino in čistilno šobo natakните nazaj.

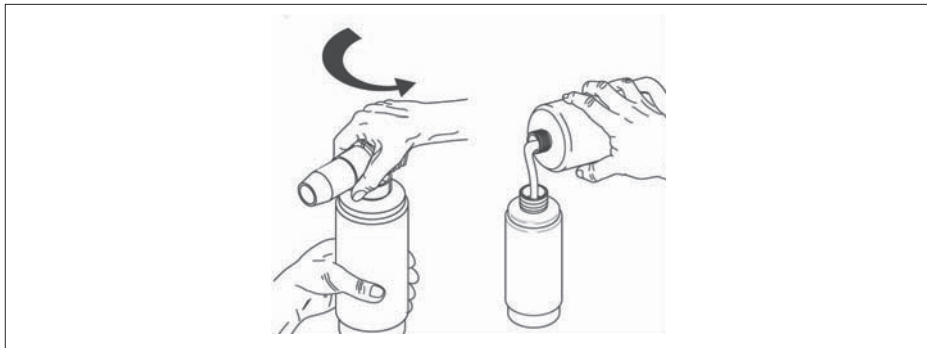

- ✿ Priključite set posode s čistilnim sredstvom k pištoli.

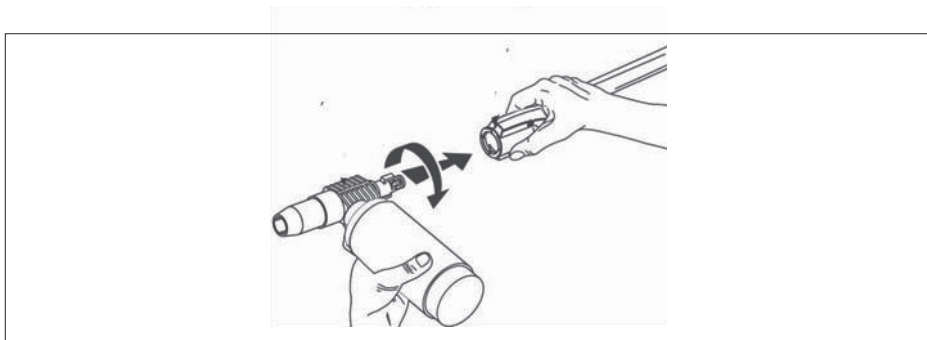

- ✿ Pritisnite sprožilec in čistilno sredstvo se avtomatsko zmeša z vodo ter bo brizgalo iz šobe.
- ✿ Ko končate z uporabo posode s čistilnim sredstvom, posodo in sesalno cev splaknite do čistega s čisto vodo.
- ✿ Informacije o postopkih za pravilen izklop in shranitev naprave so navedene v delu Shranjevanje teh navodil.

Tehnike pranja

Pri pranju s tlačnim čistilcem je možno pranje rešiti s samo vodo, toda večinoma je koristno uporabiti čistilno sredstvo. Čistilno sredstvo zagotovi, da se umazanija hitro odmoči in omogoča, da visokotlačna voda prodre v umazanijo in jo odstrani bolj učinkovito.

Uporaba čistilnega sredstva

⚠ POZOR! Izognite se delu na vročih površinah ali na neposredni sončni svetlobi, da bi minimalizirali možnost poškodbe lakiranih površin z milom.

⚠ POZOR! Do poškodovanja lakiranih površin pride lahko takrat, če milo na površini pustite, da se posuši. Vedno operite le majhen del površine in jo takoj splaknite.

✿ Raztopino aplicirajte na SUHO površino.

📖 Opomba:

POVRŠINE NI PRIPOROČENO NAJPREJ NAMOČITI, KER POTEM PRIHAJA DO RAZREDČENJA ČISTILNEGA SREDSTVA IN ZNIŽANJA NJEGOVE ČISTILNE SPOSOBNOSTI.

✿ Pred splakanjem pustite čistilno sredstvo na površini krajši čas delovati.

✿ Splakujte s čisto vodo pod visokim pritiskom. Na pokončnih površinah najprej splakujte od spodaj gor in nato od zgoraj dol. Šobo držite 15-20 cm od delovne površine pod kotom 45° in uporabite bolj ploski tok vode kot krtačo.

📖 **Opomba:** Pazite, da bo med prehodom iz enega čistilnega sredstva na drugo sistem vbrizgavanja čistilnega sredstva popolnoma čist.

6. VKLLOP

⚠ POZOR! NEVARNOST: Nevarnost poškodbe z vodnim curkom. Če se pištola ne uporablja, vedno aktivirajte varovalko. V nasprotnem primeru lahko pride do naključnega vklopa vodnega curka.

⚠ POZOR! Nevarnost poškodbe. Izhajajočega toka vode ne merite proti sebi ali drugim osebam.

⚠ POZOR! Tveganje nevarnega delovanja. Stojite na stabilni površini in pištolo / vbrizgalni nastavek držite trdno z obema rokama.

✿ Visokotlačno cev priključite na izhodno odprtino naprave. Pazite, da navoji pravilno prilegajo in da bo priključitev varna.

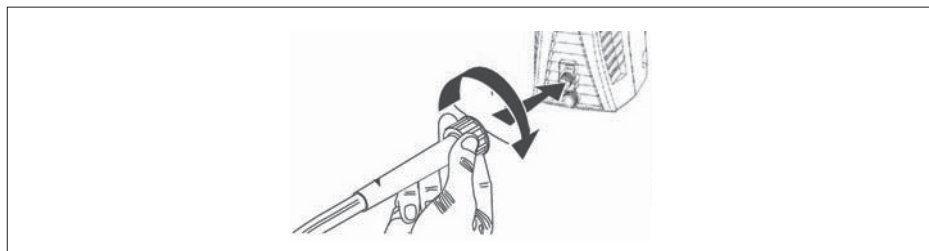

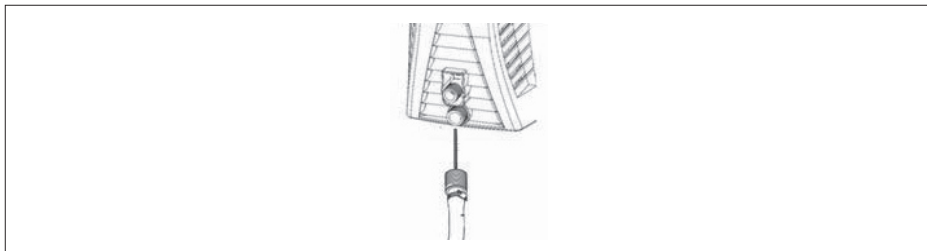

- * Vrtno cev priključite na priključen na zadnji strani naprave. Pred priključitvijo vrtno cev splaknite (ni priložena) z vodo, da se splavijo kakršnikoli tuji predmeti.

 **Opomba:** Če je vaš vir vode studenec, je dolžina vrtno cevi lahko največ 9 m.

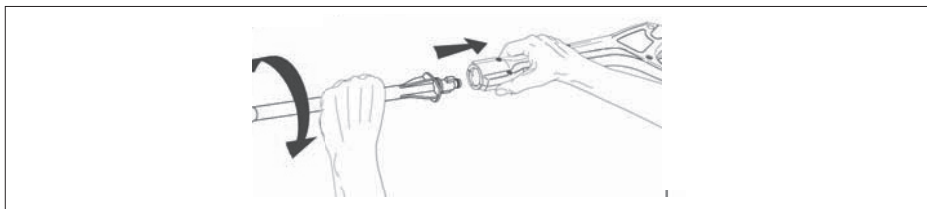

- * V pištolo vstavite vbrizgalni nastavek tako, da ga porinete in hkrati obrnete za 1/4 vrtljaja proti smeri urinega kazalca, dokler ne pride do aretacije le-tega.



 **POZOR!** Če nastavek ni varno aretiran, lahko bi bil med delovanjem zaradi visokega pritiska izstreljen in bi povzročil poškodbo ali škodo.

- * Vklopite dovodno vodo in popolnoma odprite pipo za zagotovitev maksimalnega pretoka vode v napravo.

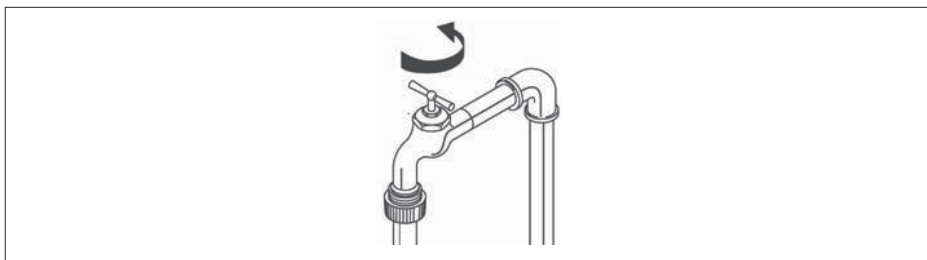

✿ Napravo priključite v primerno električno vtičnico.

📖 **Opomba:** Napajalni vir mora imeti določeni krog 230 V, 50 Hz in najmanj 15 amperov.

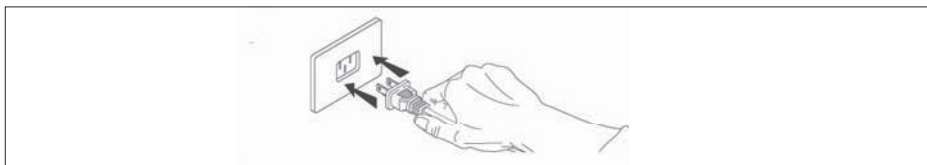

✿ Preverite, da je sproščena varovalka pištole in pritisnite sprožilec, dokler ne odide zrak in iz šobe ne začne izhajati enakomerni tok nizkočlačne vode.

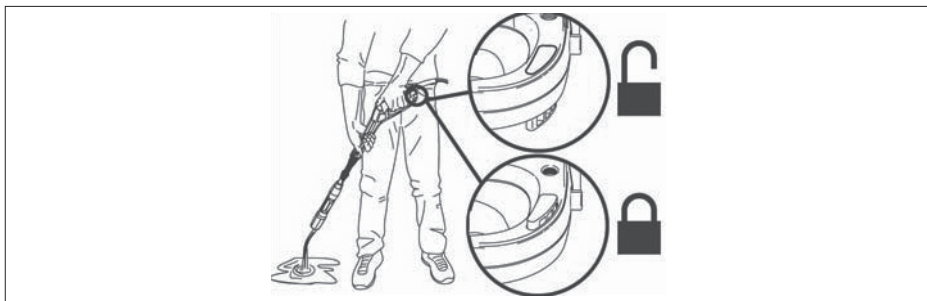

✿ Stikalo obrnite v položaj VKLOPLJENO. Opazili boste, da se motor za kratek čas vklopi in nato ustavi.

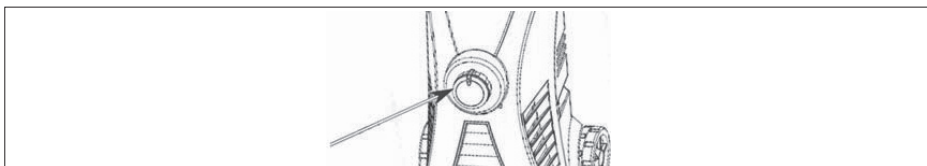

✿ Pritisnite sprožilec za vklop motorja in začnite s tlačnim pomivanjem.

📖 **Opomba:** Motor teče le takrat, če je stisnjen sprožilec in brizga voda.

Izklop

Informacije o postopkih za pravilen izklop in shranitev naprave so navedene v delu Shranjevanje teh navodil.

7. SKLADIŠČENJE

- ⚠ POZOR!** Pred prenašanjem naprave vedno odstranite vrtno cev s pomočjo spojke vrtno cevi.
- ⚠ POZOR!** Tlačni čistilec vedno hranite na mestu, kjer temperatura ne pade pod 40° F (4° C). Črpalka te naprave je v primeru mraza občutljiva na trajno poškodbo. GARANCIJA SE NE NANAŠA NA POŠKODBO ZARADI MRAZA.



Navodila za končanje uporabe ih skladiščenje pozimi

- ✿ Po koncu uporabe čistilnega sredstva temeljito splaknite sesalno cev in šobo čistilnega sredstva, in sicer tako, da sesalno cev stavite v posodo s čisto vodo in šobo čistilnega sredstva pustite za 30 sekund teči na maksimalen pretok. S tem pride do izplaka vseh preostankov čistilnega sredstva iz sesalne cevi in šobe.
- 📖 **Opomba:** Če šobe ne boste temeljito očistili, lahko pride do zamašitve šobe čistilnega sredstva in ta lahko ne bo več delovala.
- ✿ Napravo IZKLOPITE in pritisnite sprožilec z namenom izpustitve ostalega tlaka znotraj naprave.
- ✿ Z naprave snemite vrtno cev in visokotlačno cev.
- ✿ S pištrole snemite nastavek.
- ✿ Napravo VKLOPITE in jo pustite 5 sekund teči. (S tem pride do izpustitve večine vode, ki je ostala v črpalki).
- ✿ Napravo izključite iz dovoda električnega toka.
- ✿ Navijte visokotlačno cev in napajalni kabel na navijalo cevi/kabla po sliki.
- ✿ Napravo in pribor shranite na suhem, klimatiziranem mestu. Naprave ali pribora ne hranite na mestu, kjer temperatura lahko pade pod 40° F (4° C).

8. VODNIK SKOZI ODSTRANJEVANJE TEŽAV

DELOVNA TEŽAVA	MOŽEN VZROK	REŠITEV
Čistilno sredstvo se ne dozira	Čistilno sredstvo ni odobreno za dani tlačni čistilec	Uporabljajte le čistilna sredstva, razmaščevalna sredstva, voske in druge čistilne raztopine, ki so predvideni posebej za tlačne čistilce. Čistilci v tej kategoriji imajo na tablici vidno navedeno, da niso predvideni za uporabo v tlačnih čistilcih. V svojem tlačnem čistilcu NE UPORABLJAJTE nobene druge vrste čistilne raztopine. V svoji čistilni napravi nikoli ne uporabljajte belilnih sredstev, amonijaka ali kakršnekoli vrste kisline!
	Prišlo je do odklopa, zamašitve ali zvitja sesalne cevi	Pazite, da sesalna cev ni poškodovana in da bo redno priključena na šobo čistilnega sredstva. Cev po potrebi izključite, očistite in spet priključite.
	Šoba čistilnega sredstva je zamašena z umazanijo	Šobo čistite po navodilih v odstavku Šoba v delu Vzdrževanje teh navodil.
Razmerje čistilnega sredstva in vode		Tlačni čistilec jemlje čistilno sredstvo največ v razmerju 10:1 vode in čistilnega sredstva. Večina čistilnih sredstev za tlačne čistilce je koncentracije v tem intervalu, torej ni treba izvajati komplicirane nastavitve merilnega ventila šobe čistilnega sredstva. Če se vam zdi, da uporabljate več čistilnega sredstva, kot je za določeno uporabo potrebno, čistilno sredstvo lahko razredčite z navadno vodo iz vodovoda.

Prišlo je vklopa varnostnega stikala ali je pregorela varovalka v omari varovalk	Preobremenjen električni krog	Preverite, ali je električni krog predviden za vrednost 15 amperov ali viško. Pazite, da na isti krog niso priključeni nobeni drugi porabniki (pridržani krog).
	Predolgi podaljševalni kabel ali premajhen premer vodnika	Uporabe podaljševalnega kabla pri vašem tlačnem čistilcu ne priporočamo. Če morate podaljševalni kabel uporabiti, preverite, ali izpolnjuje minimalne zahteve, navedene v odstavku Podaljševalni kabel v delu Informacije o viru napajanja in električnem delu v teh navodilih.
	Delno zamašena šoba	Šobo očistite po navodilih v odstavku Šoba v delu Vzdrževanje teh navodil.
Voda, uhajajoča iz pištole, nastavka ali visokotlačne cevi	Nepravilno priključen pribor	Preverite, ali so vsi deli (pištola, nastavek, visokotlačna cev) pravilno priključeni po napotkih, navedenih v teh navodilih.
Nizek / nestabilen tlak ali ne pride do ustavitve motorja po sproščanju brizgalne pištole  Opomba: Tlačni čistilec NE DOBIVA polnega obsega dovajane vode. Naprava zahteva vir tlačne vode s kapaciteto najmanj 20 psi pri pretoku 20 galonov na minuto.	Vodovodna pipa ni popolnoma odprta	Preverite, ali je maksimalno odprta pipa vira dovajane vode.
	Vrtna cev je predolga ali je zvita / zožena	Uporabite maksimalno dolžino vrtno cevi 50 čevljev (15,2 m)(voda iz mestnega vodovoda) ali 25 čevljev (7,5 m)(voda iz studenca). Pazite, da bo vrtna cev položena izravnano in da na njen ni nobenih zank ali da iz nje ne uhaja voda. Vrtno cev odvijajte morebiti iz navijala ali kavlja. V primeru potrebe cev zamenjajte.
	Vhodni vodni filter je zamašen.	Odstranite sito filtra (O) iz dovoda vode (M) in temeljito ga očistite. Sito filtra zamenjajte.
	Predolgi podaljševalni kabel ali premajhen premer vodnika	Uporabe podaljševalnega kabla pri vašem tlačnem čistilcu ne priporočamo. Če morate podaljševalni kabel uporabiti, preverite, ali izpolnjuje minimalne zahteve, navedene v odstavku Podaljševalni kabel v delu Informacije o viru napajanja in električnem delu v teh navodilih.

Iz šobe ne izhaja voda	Šoba je zamašena	Očistite šobo po navodilih, navedenih v odstavku Šoba v delu Vzdrževanje teh navodil.
	Vhodni vodni filter je zamašen	Sito filtra (O) odstranite iz dovoda vode (M) in temeljito očistite. Sito filtra zamenjajte.
	Zanka na vrtni cevi, ali je cev navita na navijalu za skladiščenje	Uporabite maksimalno dolžino vrtno cevi 50 čevljev (15,2 m)(voda iz mestnega vodovoda) ali 25 čevljev (7,5 m)(voda iz studenca). Pazite, da bo vrtna cev položena izravnano in da na njeni nobenih zank ali da iz nje ne uhaja voda. Vrtno cev odvijajte morebiti iz navijala ali kavlja. V primeru potrebe cev zamenjajte.
Sprožilca brizgalne pištole NI MOŽNO premakniti	Aktivirana je varovalka pištole	Varovalko sprostite po napotkih v odstavku Vklop v delu Upravljanje teh navodil.
Naprave ni možno vklopiti  Opomba: Naprava se vklopi in dela le takrat, če je stisnjen sprožilec in brizga voda!	Naprava ni VKLOPLJENA	Preverite, ali je stikalo VKLOPLJENO/ IZKLOPLJENO popolnoma v položaju VKLOPLJENO.
Med normalnim delovanjem pride do ustavitve motorja  Opomba: Prihaja do vklopa toplotne varovalke motorja, ker je prišlo do pregretja motorja	Predolgi podaljševalni kabel ali premajhen premer vodnika	Uporabe podaljševalnega kabla pri vašem tlačnem čistilcu ne priporočamo. Če morate podaljševalni kabel uporabiti, preverite, ali izpolnjuje minimalne zahteve, navedene v odstavku Podaljševalni kabel v delu Informacije o viru napajanja in električnem delu v teh navodilih.
Motor pustite 20 minut ohladiti in nato pride do samodejnega izbrisa varovalke	Napaka na brizgalni pištoli	Očistite šobo po navodilih, navedenih v odstavku Šoba v delu Vzdrževanje teh navodil.

<p>Priključitev in odstranitev brizgalnega nastavka</p> <p> Opomba:</p> <p>Glede na visoke tlake, ki jih generira vaš tlačni čistilec, se mora nastavek tesno prilegati na pištolo. Kot posledica navadnega delovanja je lahko zahtevno nastavek nataktniti ali ga sneti in to opravilo lahko zahteva zelo veliko moč.</p>		<p>Če želite nataktniti nastavek – nastavek potisnite z enakomernim pritiskom dol (v smeri sprožilca) in med z nastavkom vrtite za 90° proti smeri urinega kazalca. Lahko pomaga, če pištolo položite na ravno površino tako, da bo nastavek v smeri gor. Dva jezička na koncu nastavka morata biti popolnoma vstavljeni v pištolo, preden pride do obrnitve nastavka in njegove aretacije. Če to ne deluje, odstranite s konca nastavka bajonetni o-krogec in nastavek nataktnite na pištolo brez tega o-krogca. Če je nastavek možno nastaviti na pištolo brez o-krogca, je o-krogec treba zamenjati.</p>
		<p>Če želite nastavek sneti – izpusčite iz pištole / cevi ves preostali tlak s tem, da napravo IZKLOPITE in pritisnete sprožilec pištole. Nastavek potisnite z enakomernim pritiskom dol (v smeri sprožilca) in med z nastavkom vrtite za 90° v smeri urinega kazalca. Lahko pomaga, če pištolo položite na ravno površino tako, da bo nastavek v smeri gor.</p>

9. TEHNIČNI PODATKI

Nazivna napetost	230 V
Nazivna frekvenca	50 Hz
Nazivna moč	1500 W
Nazivni pritisk	8 MPa
Maksimalni pritisk	12 Mpa
Nazivni pretok	5,7 L/ min.
Maksimalni pretok	8 L/ min.
Maks. temperatura dovoda vode	40°C
Dolžina cevi	5 m
Delovno območje	10 m
Zaščitni razred	II.
Dolžina omrežnega kabla	5 m
Dimenzije (širina x globina x višina)	285 x 360 x 740 mm
Masa brez nameščenega pribora	7,6 kg
Masa z nameščenim priborom	8,9 kg
Maksimalni izhodni pritisk vode v paskalih	0,68 MPa
Minimalni vhodni pritisk vode v paskalih, če je to potrebno za pravilno delovanje naprave	0,05 MPa
Nivo akustičnega tlaka (Lpa)	92 dB
Nivo zvočne moči, merjen (Lwa)	96 dB

Naprava je predvidena za delovanje v omrežju el. toka z impedanco sistema Z maks na mestu priključitve (hišni priključek) do vrednosti maksimalno 0,2770hm. Uporabnik mora zagotoviti, da bo naprava delovala le prek priključitve na omrežje el. toka, ki to zahtevo izpolnjuje. Če je treba, potem glede impedance v sistemu lahko vprašate lokalno energetske podjetje.

Sprememba besedila in tehničnih parametrov pridržana.

Priročnik je jezikovna različica.

10. IZJAVA O SKLADNOSTI

Izdelek / znamka: Visokotlačni čistilec / FIELDMANN

Tip / model: FDW 2002E 230V50Hz/1500W

Izdelek je v skladu s spodaj navedenimi predpisi:

- ☼ Direktiva Evropskega parlamenta in Sveta 2006/95/ES z dne 12. decembra 2006 o harmonizaciji pravnih predpisov držav članic, ki se nanašajo na električno opremo, predvideno za uporabo v določenih mejah napetosti.
- ☼ Direktiva Evropskega parlamenta in Sveta 2004/108/ES z dne 15. decembra 2004. O zblíževanju pravnih predpisov držav članic, ki se nanašajo na elektromagnetno združljivost in o ukinitvi direktive 89/336/EGS.
- ☼ Direktiva Evropskega parlamenta in Sveta 2006/42/ES z dne 17. maja 2006 O strojih in o spremembi direktive 95/16/ES.
- ☼ Direktiva Evropskega parlamenta in Sveta 2002/95/ES z dne 27. januarja 2003 o omejevanju uporabe nekaterih nevarnih snovi v električni in elektronski opremi.
- ☼ Direktiva Evropskega parlamenta in Sveta 2005/88/ES

In norme:

EN 60335-2-79:2009

EN 60335-1:2002+A11:2004+A1:2004+A12:2006+A2:2006+A13:2008+A14:2010+A15:2011

EN 62233:2008

ZEK 01.2-08/12.08

EN 55014-1:2006+A1:2009+A2:2011

EN 55014-2:1997+A1:2001+A2:2008

EN 61000-3-2:2006+A1:2009+A2:2009

EN 61000-3-3:2008

Oznaka CE: 14

Družba FAST ČR, a.s. je upravičena zastopati proizvajalca.

Proizvajalec:

FFAST ČR, a.s.

Černokostelecká 2111, 100 00 Praha 10, Češka republika

ID za DDV: CZ26726548

V Pragi, 17.7.2014

Ime: Ing. Zdeněk Pech

Predsednik uprave Podpis in žigi:

FAST FAST ČR, a.s. ©
 Černokostelecká 1621, 251 01 Říčany
 IČO: 26726548 tel.: +420/ 323 204 111
 DIČ: CZ26726548 fax: +420/ 323 204 110

Pech

11. ODSTRANJEVANJE

NAVODILA IN INFORMACIJE O RAVNANJU Z UPORABLJENO EMBALAŽO

Uporabljeni embalažni material odlagajte na mesto, ki ga je občina določila za odlaganje odpadkov.

ODSTRANJEVANJE UPORABLJENIH ELEKTRIČNIH IN ELEKTRONSKIH NAPRAV



Ta simbol na izdelkih ali v prvotnih dokumentih pomeni, da se uporabljeni električni in elektronski izdelki ne smejo odlagati med navadne komunalne odpadke. Za pravilno odstranjevanje, obnovo in reciklažo te izdelke oddajte na določena zbirna mesta odpadkov. Alternativno v nekaterih državah Evropske unije ali drugih evropskih državah svoje izdelke lahko vrnete lokalnemu trgovcu ob nakupu ekvivalentnega novega izdelka. S pravilnim odstranjevanjem tega izdelka lahko ohranite dragocene naravne vire in pomagate preprečevati potencialne negativne posledice na okolje in človekovo zdravje, kar bi lahko imele posledice nepravilnega odstranjevanja odpadkov. Druge podrobnosti lahko dobite pri lokalni oblasti ali na najbližjem zbirnem mestu odpadkov. Pri nepravilnem odstranjevanju te vrste odpadkov so lahko v skladu z nacionalnimi predpisi izrečene globe.

Za podjetne subjekte v državah Evropske unije

Če želite odstranjevati električne in elektronske naprave, priskrbite si potrebne informacije od svojega trgovca ali dobavitelja.

Odstranjevanje v drugih državah izven Evropske unije

Ta simbol je veljaven v Evropski uniji. Če želite izdelek odstraniti, zahtevajte potrebne informacije o pravilnem načinu odstranjevanja pri lokalnih oblastih ali od svojega trgovca.



Ta izdelek izpolnjuje vse osnovne zahteve direktiv EU-ja, ki se nanj nanašajo.

Spremembe v besedilu, dizajnu in tehničnih specifikacijah se lahko spreminjajo brez prejšnjega opozorila in pridržujemo si pravico do spremembe le-teh.

Visokotlačni čistač

UPUTA ZA OPSLUŽIVANJE

SADRŽAJ

1. OPĆI SIGURNOSNI PROPISI	252
Važna sigurnosna upozorenja	
Ambalaža	
Uputa za korištenje	
2. SIMBOLI	253
3. OPĆI OPIS	255
4. SIGURNOSNE UPUTE	256
5. UPUTE ZA MONTAŽU	259
6. POKRETANJE	262
7. POHRANJIVANJE	265
8. PRŮVODCE ODSTRAŇOVÁNÍM PROBLÉMŮ	266
9. TEHNIČKA SPECIFIKACIJA	270
10. IZJAVA O SUKLADNOSTI	271
11. LIKVIDACIJA	272
 JAMSTVENI LIST, JAMSTVENI UVJETI	 296 - 301

1. OPĆI SIGURNOSNI PROPISI

Važna sigurnosna upozorenja

- ✿ Pažljivo otpakirajte proizvod i budite oprezni da ne zbacite bilo koji dio ambalaže prije nego što pronađete sve dijelove proizvoda.
- ✿ Držite proizvod na suhom mjestu, izvan dohvata djece.
- ✿ Pročitajte sva upozorenja i instrukcije. Nepoštivanje pridržavanja se upozorenja i instrukcija može uzrokovati strujni udar, požara i / ili teške ozljede.

Ambalaža

Proizvod je smješten u ambalaži koja brani oštećenju kod transporta. Ova ambalaža je sirovina i moguće je ovu dati na recikliranje.

Barem tijekom jamstva preporučujemo držati originalno pakiranje, uključujući i unutarnje pakiranje, primitak i jamstveni list. U slučaju prijevoza, spakirati uređaj natrag u izvornu kutiju proizvođača, kako bi se osigurala maksimalna zaštita proizvoda tijekom eventualnog transporta (npr. seljenje ili slanje na servis).

Uputa za korištenje

Prije nego što počnete s radom, pročitajte sljedeće sigurnosne propise i instrukcije za korištenje. Upoznajte se s elementima za opsluživanje i pravilnim korištenjem opreme. Uputu pomno sačuvajte za buduće potrebe. Barem tijekom jamstvenog razdoblja, preporučujemo sačuvati originalno pakiranje, uključujući i unutarnji materijal za pakiranje, račun i jamstveni list. U slučaju prijevoza, pakirajte stroj ponovo u originalnu kartonsku kutiju od proizvođača, kako bi se osigurala maksimalna zaštita tijekom transporta (npr., seoba ili slanje na servisno mjesto).

 **Bilješka:** Ako stroj dajete drugim osobama na raspolaganje, predajte ovaj zajedno sa uputom. Pridržavanje se priložene upute za opsluživanje je pretpostavka pravilnog korištenja stroja. Uputa za opsluživanje također sadrži upute za opsluživanje, održavanje i popravku.

Proizvođač ne preuzima odgovornost za nezgode ili štete koje proizlaze iz nepoštivanja ove upute.

2. SIMBOLI



Prije prvog puštanja u rad i prvog korištenja visokotlačnog perača pažljivo pročitajte, zbog vlastite sigurnosti i sigurnosti ostalih, ovu uputu za opsluživanje. Ovu uputu dobro pohranite i predajte svakom slijedećem korisniku da su informacije uvijek na raspolaganju.

Prije početka rada dobro se upoznajte sa svim upravljačkim elementima, osobito s funkcijama i djelovanjem. Eventualno se informirajte kod stručnjaka. Pažljivo pročitajte ovaj priručnik.



Pazite ! Ako se ošteti ili isprekida mrežni kabel, odmah izvucite utikač iz mrežne utičnice.



Uređaj nije namijenjen za priključak na postrojenje za opskrbu pitkom vodom.



Klasa zaštite

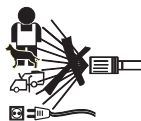

Visokotlačni perači mogu biti opasni ako se pogrešno koriste. Protok vode ne smije biti usmjeren na osobe, životinje, aktivne električne opreme ili same uređaje.



Električni uređaji ne spadaju u kućno smeće.



Nosite štitnike za uši.

3. OPĆI OPIS

Od nacrtanog proizvoda se može finalni proizvod razlikovati.

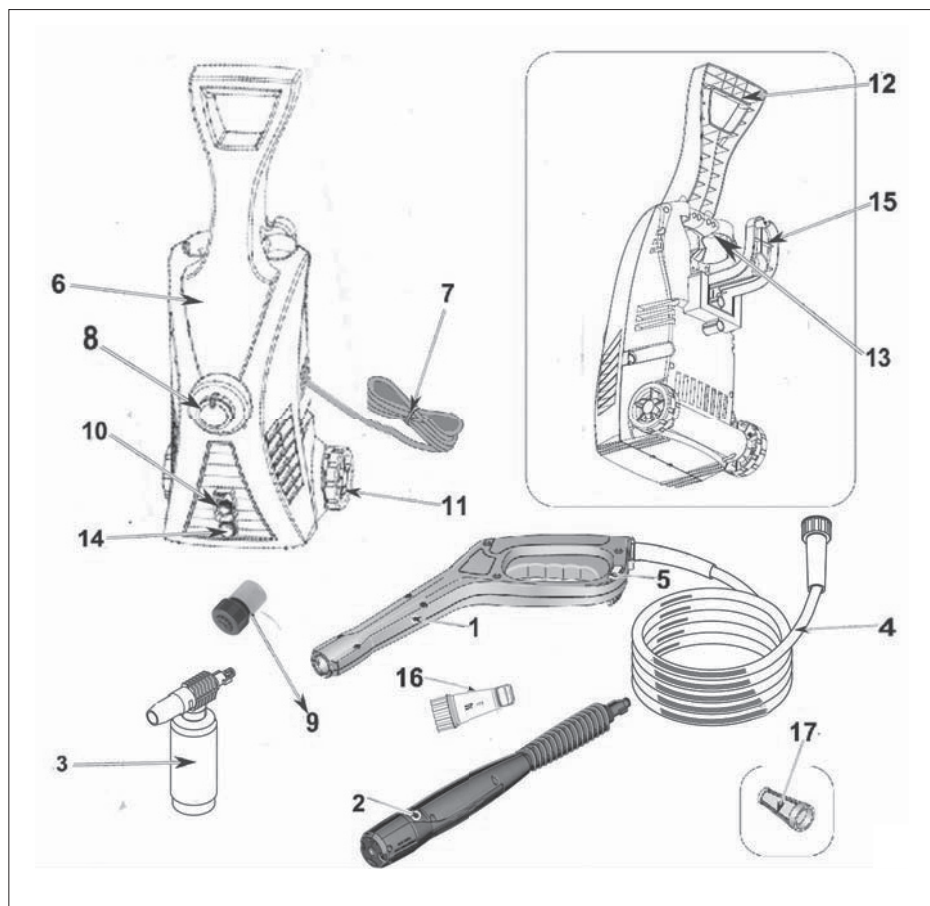

- | | |
|---------------------------------|---|
| 1 Pištolj – šprica p2006 | 10 Visokotlačni izlazni otvor |
| 2 Drška 3 u 1 | 11 Kotačić |
| 3 Boca za sapun | 12 Ručka |
| 4 Crijevo visokog tlaka | 13 Nosač za pribor |
| 5 Osigurač | 14 Ulazni otvor za vodu |
| 6 Motor i crpka u kućištu | 15 Spremište kabela za napajanje |
| 7 Kabel za napajanje | 16 Filtar za vodu |
| 8 Prekidač UKLJUČENO/ISKLJUČENO | 17 Sito filtara za dovod vode (instaliran već u tvornici) |
| 9 Vrtna gibljiva cijev EU | |

4. SIGURNOSNE UPUTE

⚠ PAŽNJA! UPOZORENJE

Visokotlačne mlaznice mogu biti opasne ako se neispravno koriste.

Mlaznica ne smije biti usmjerena na osobe, električnu opremu pod strujom ili uređaj.

⚠ PAŽNJA! UPOZORENJE

Nemojte koristiti stroj u blizini osobe, ako nema zaštitnu odjeću.

⚠ PAŽNJA! UPOZORENJE

Ne usmjeravati mlaznicu protiv sebe ili drugih osoba u svrhu čišćenja odjeće ili obuće.

⚠ PAŽNJA! UPOZORENJE

Opasnost od eksplozije – Ne koristiti zapaljive tekućine.

⚠ PAŽNJA! UPOZORENJE

Visokotlačne čistače ne smiju koristiti djeca ili osobe koje nisu bile obučene.

⚠ PAŽNJA! UPOZORENJE

Visokotlačna crijeva, armature i spojke su važne za sigurnost stroja. Koristiti samo crijeva, armature i spojke preporučene proizvođačem.

⚠ PAŽNJA! UPOZORENJE

Da se zaštiti sigurnost stroja, koristite samo originalne rezervne dijelove od proizvođača ili dijelove odobrene od strane proizvođača.

⚠ PAŽNJA! UPOZORENJE

Da stroj mora biti isključen iz napajanja tijekom čišćenja ili održavanja i kod zamjene dijelova ili prevođenje na drugu funkciju, u slučaju strojeva napajanih iz mreže povlačenjem iz utičnice.

⚠ PAŽNJA! UPOZORENJE

Nemojte koristiti stroj, ako su dovod ili važni dijelovi strojeva ili dio stroja, kao što su sigurnosne opreme, visokotlačna crijeva, okidač - oštećeni.

⚠ PAŽNJA! UPOZORENJE

Neprikladni produžni kablovi mogu biti opasni. Kada koristite produžni kabel mora biti utičnica i utikač u voodootpornoj izvedbi i poveznice mora biti suha i bez kontakta sa zemljom. Preporučuje se to učiniti pomoću vitla dovoda koji drži utičnicu najmanje 60 mm iznad tla.

⚠ PAŽNJA! UPOZORENJE

Uvijek isključite glavni prekidač - ako uređaj ostavite bez nadzora.

- ✿ 1. Pažljivo otpakirati proizvod i biti oprezni da ne izbacite bilo koji dio ambalaže prije nego što pronađete sve dijelove proizvoda.
- ✿ Ovaj proizvod nije namijenjen osobama (uključujući djecu) sa smanjenim fizičkim, senzornim ili mentalnim sposobnostima ili nedostatkom iskustva i znanja, osim toga kada je nad njima stručni nadzor ili su ih uputile u korištenje aparata osobe odgovorne za njihovu sigurnost.
- ✿ Nikada nemojte koristiti pribor koji nije isporučen s ovim proizvodom ili nije namijenjen za to.
- ✿ nikakvom slučaju sami ne popravljajte proizvod i ne izvršavajte na njemu bilo kakve izmjene - opasnost od strujnog udara! Sve popravke i podešavanje proizvoda povjeriti specijaliziranoj tvrtci / servisu . Intervencijom u proizvod tijekom jamstvenog roka se može poništiti jamstvo.
- ✿ Nikada nemojte koristiti ovaj proizvod ako imate vlažne ruke ili noge.
- ✿ Koristiti proizvod i držati ga podalje od zapaljivih ili hlapivih tvari.
- ✿ Proizvod držite podalje od ekstremnih temperatura, izravne sunčeve svjetlosti, pretjerane lage i ne stavljajte ga u previše prašnjavoj okolini.
- ✿ Proizvod ne stavljajte blizu grijača, otvorene vatre i drugih uređaja ili opreme koji su izvor topline.
- ✿ Ne koristite proizvod za druge svrhe osim onih za koje je namijenjen .
- ✿ Prije uključanja proizvoda u utičnicu, provjerite je li napon naveden na etiketi proizvoda odgovara naponu u vašoj utičnici.
- ✿ Ne stavljajte kabel za napajanje u blizini vrućih površina ili oštih predmeta. Na kabel za napajanje nemojte stavljati teške predmete, kabel smjestite tako da se po njemu ne gazi. Provjerite da li kabel za napajanje ne dodiruje vruće površine.
- ✿ Ukoliko je kabel za napajanje oštećen, odnesite ga popraviti od strane ovlaštenog servisera ili neke druge kvalificirane osobe kako bi se izbjegle opasne situacije. Proizvod sa oštećenim kablom za napajanje ili utikačem je zabranjeno koristiti.
- ✿ Ne vucite utičnicu dovoda iz el. utikača povlačenjem kabela za napajanje.
- ✿ Ne prskajte proizvod vodom ili nekom drugom tekućinom. Nemojte sipati vodu ili drugu tekućinu u proizvod . Zabranjeno je proizvod uroniti u vodu ili drugu tekućinu.
- ✿ Proizvod nikad ne koristite u blizini kade, sudopera ili drugih posuda sa vodom.
- ✿ Ako proizvod trenutno ne koristite ili nećete koristiti, isključite ga i isključite ga iz el. utičnice. Prije čišćenja postupajte na isti način.
- ✿ Kada proizvod radi, nikada ga ne ostavljajte bez nadzora.
- ✿ Prije svakog spremanja ostaviti ga da se potpuno ohladi .

- ✿ Ako se proizvod koristi u neposrednoj blizini djece, budite oprezni. Uvijek imajte proizvod izvan dohvata djece. Djeca moraju biti pod nadzorom kako bi se osiguralo da se ne igraju s proizvodom.
- ✿ Dovod električne energije mora obaviti kvalificirani elektrotehničar, je preporučeno da dovod el. energije je opremljen ili sa naponskim zaštitnikom sa sposobnosti 30mA/30ms ili uređajem koji kontrolira krug uzemljenja (pitajte svog elektroinstalatera o mogućnostima instalacije).
- ✿ S akim povlačenjem kabla za napajanje ga možete oštetiti.
- ✿ Kako bi izbjegli oštećenje crijeva, ne stanite na njega niti na silu ga ne preklapajte. Nemojte koristiti proizvod sa slomljenim ili na drugi način oštećenim crijevom.
- ✿ Nemojte mrežni kabel gaziti proizvodom.
- ✿ Ovaj proizvod je opremljen toplinskim osiguračem, ako se pregrije motor ili pumpa, toplinski osigurač uređaj isključuje. Nakon što motor ili pumpa se ohladi, proizvodje moguće ponovno pokrenuti. Oprez !!! Da bi se izbjegla opasnost zbog naglog reseteriranja osigurača topline , ovaj uređaj ne smije biti napajan preko vanjskog uređaja za prebacivanje poput mjerača vremena, ili ne može biti spojen na strujni krug čije svojstvo je redovito se uključivati i isključivati.
- ✿ Visokotlačna struja može biti opasna ako se nepropisno koristi. Zabranjeno je usmjeravati struju protiv drugima, sebi, životinja, električnih uređaja ili visokotlačno peraća.
- ✿ Pištolj niti dršku nikada ne stavljajte blizu očiju niti ušiju.
- ✿ Ako morate koristiti produžni kabel za napajanje, kabel mora imati vodootpornu konstrukciju.
- ✿ Proizvođač ne odgovara za štete nastale uslijed nepravilne uporabe aparata i njegovih odataka (ozljeda, opekotina, opekline, požar, kvarenje hrane, itd.)

5. UPUTE ZA MONTAŽU

- ✿ Pronađite i izvadite iz kutije sve pojedinačne dijelove.
- ✿ Postavite kotačiće kao što je prikazano na slici i ove ugurajte na mjesto.

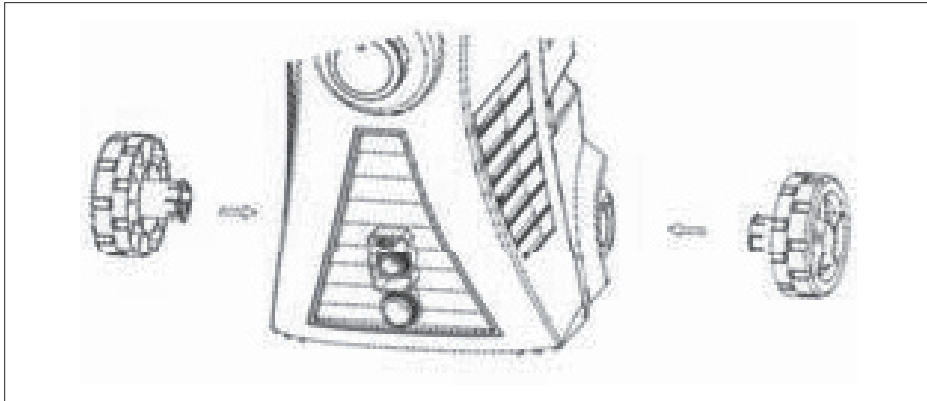

- ✿ Postavite čerk kabela za napajanje kao što je prikazano na slici i osigurajte ga na mjestu pomoću vijka. Zategnite vijak.

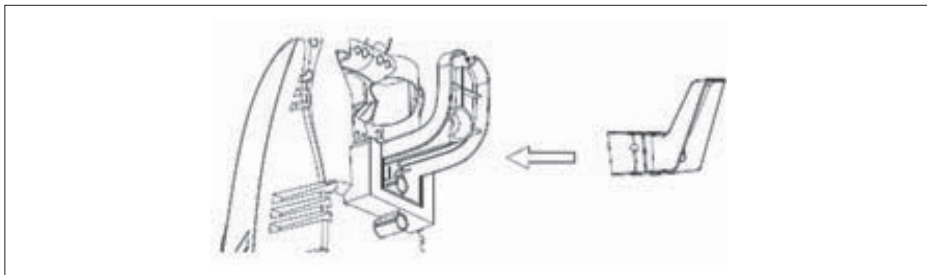

- ✿ Postavite dršku kao što je prikazano na slici i osigurajte nju na mjestu pomoću vijka. Zategnite vijak.

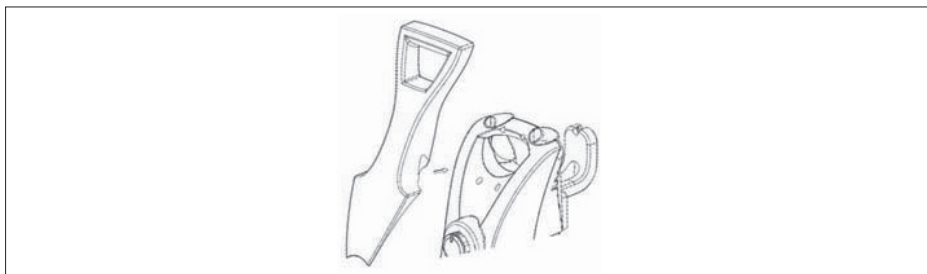

POGONSKI ELEMENTI TLAČNOG PERAČA KAKO KORISTITI DRŠKU ZA ŠPRICANJE 3 u 1

⚠ **PAŽNJA!** UPOZORENJE

Snažni mlaz vode iz Vašeg tlačnog perača može oštetiti površine, kao što su drvo, staklo, automobilske boje, automobilski pribor i letvice i osjetljive predmete kao što su cvijeće i grmlje. Prije prskanja uvjerite se da je predmet koji treba da se čisti dovoljno otporni na oštećenja snagom mlaza vode. Podešavanje mlaza vode na 0 °, struja – tanka kao dlaka je agresivna. Kut mlaza vode 20 ° preporuča se za većinu čišćenja, kako da se izbjegnju štete na površini koja se čisti.

📖 **Napomena:** Tlak mlaza vode na čišćenje površine raste ukoliko se drška približava površini koja se čisti.

Postavljanje visokog tlaka je pogodno za pranje i ispiranje.

Za rad s visokim tlakom povucite natrag mlaznicu varijabilne drške za prskanje.

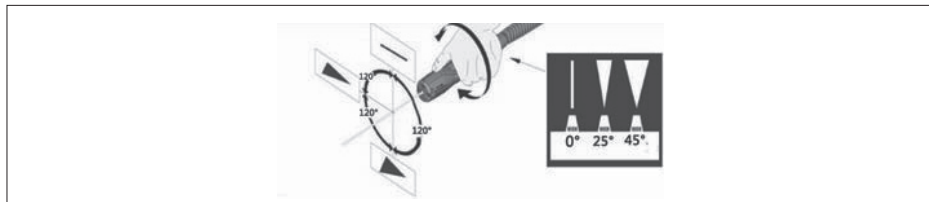

Korištenje kompleta boce sa sredstvom za čišćenje

⚠ **PAŽNJA!** UPOZORENJE:

Koristite samo sredstva za čišćenje odobrena za tlačne perače. Ne koristite bijelila, klor niti sredstva za čišćenje koja sadrže kiseline.

- ✿ Skinite dršku
- ✿ Uklonite iz kompleta boce sa sredstvom za čišćenje mlaznicu za sapun i provjerite je li pravilno priključena usisna cijev.

- ✿ Napunite bocu sa sredstvom za čišćenje prikladnom otopinom za čišćenje i natrag postavite mlaznicu za sapun.

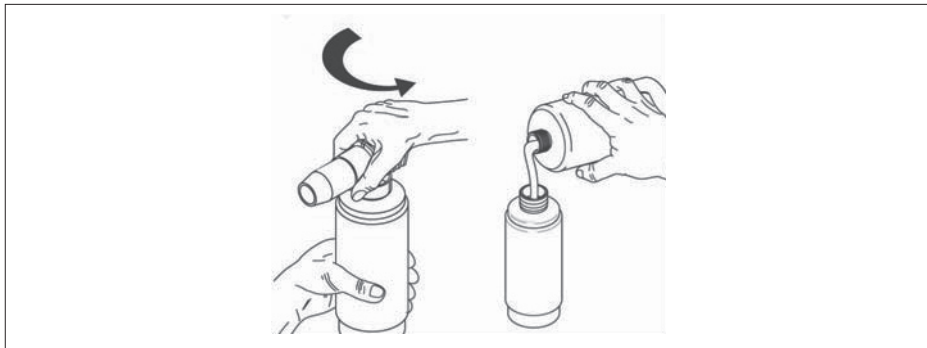

- ✿ Priključite komplet boce sa sredstvom za čišćenje sa pištoljem.

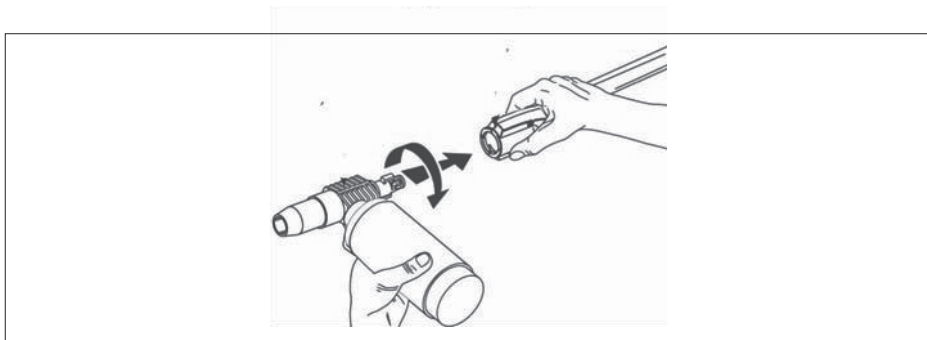

- ✿ Pritisnite okidač i sredstvo za čišćenje automatski se pomiješa s vodom i ispušta iz mlaznice.
- ✿ Nakon što ste završili s korištenjem boce sa sredstvom za čišćenje, isperite bocu i usisnu cijev sasvim čistom vodom.
- ✿ Informacije o postupcima za pravilno isključenje i pohranu uređaja su navedene u dijelu Skladištenje ovog priručnika.

Tehnika pranja

Prilikom pranja, perlač može ponešto oprati samo sa vodom, ali za većinu zadataka poželjno je koristiti sredstva za čišćenje. Deterdžent osigurava brzo pranje od prljavštine i visoki tlak vode omogućava prodirjeti i ukloniti nečistoće na način daleko učinkovitiji.

Upotreba sredstva za čišćenje

- ⚠ **OPREZ!** Ne bi trebalo raditi na vrućim površinama ili na izravnoj sunčevoj svjetlosti kako bi se smanjila mogućnost pojave oštećenja na lakiranim površinama sa sapunom.
- ⚠ **OPREZ!** Šteta na lakiranim površinama može nastati ako neka od sapunice ostane da se osuši na površini. Uvijek operite samo mali dio površine i odmah ga isperite.
- ✿ Otopinu nanesite na suhu površinu
- 📖 **Napomena:** NE PREPORUČUJE SE POVRŠINU NAJPRIJE NAVLAŽITI, JER POSLIJE TOGA DOĐE DO RAZREĐIVANJA SREDSTVA ZA ČIŠĆENJE I SMANJENJA NJEGOVE SPOSOBNOSTI ČIŠĆENJA
- ✿ Prije ispiranja neka deterdžent djeluje na površini za kratko vrijeme .
- ✿ Isperite čistom vodom pod visokim tlakom. Na okomitim površinama prvo isperite odozdo prema gore, a zatim od vrha do dna. Držite mlaznicu 6-8 stopa (15-20 cm) od radne površine pod kutom od 45 ° i bolje koristite ravni mlaz vode nego četkicu.
- 📖 **Napomena:** Uvjerite se da prije prelaska iz jednog sredstva za čišćenje na drugo je sustav ubrizgavanja potpuno čist.

6. POKRETANJE

- ⚠ **OPASNOST!** Opasnost ozljede od vodenog mlaza. Ukoliko nije korištena pištolj, uvijek aktivirajte osigurač. Inače može slučajno započeti mlaz vode.
- ⚠ **OPREZ!** Rizik od ozljede. Ne usmjeravajte mlaz vode na sebe ili druge.
- ⚠ **OPREZ!** Rizik od nesigurnog rada. Stanite na stabilnu površinu i držite pištolj / dršku za špricanje čvrsto s obje ruke.
- ✿ Priključite visokotlačno crijevo izlaznom otvoru uređaja. Pazite da navoji ispravno prijanjaju i da priključenje je sigurno.

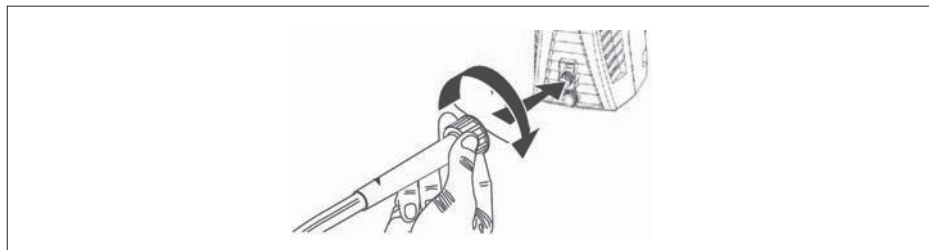

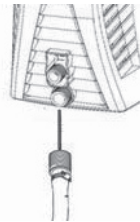

- ✿ Spojite vrtno crijevo na priključak na stražnjoj strani uređaja. Prije spajanja isperite vrtno crijevo (nije sastavni dio isporuke) vodom da se ispiru strana tijela.

 **Napomena:** Ako je Vaš izvor vode bunar, može biti duljina vrtnog crijeva maksimalno 9 m.

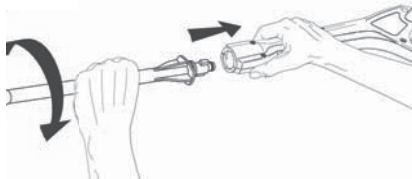

- ✿ Stavite u pištolj dršku za špricanje, tako da nju ćete pritiskati i istovremeno sa njom rotirati ¼ okretaja suprotno od smjera kazaljke na satu dok se ne aktivira.



 **OPREZI!** Ukoliko nije drška sigurno priključena, to bi mogla tijekom rada zbog visokog tlaka katapultirati i uzrokovati ozljede ili oštećenja.

- ✿ Uključite dovod vode i potpuno otvorite slavinu za osiguranje maksimalnog protoka vode u ovaj uređaj.



- ✿ Priključite ovaj uređaj prikladnoj električnoj utičnici.

Napomena: Izvor za napajanje mora biti određeni okrug 230 V, 50 Hz i minimalno 15 ampera.

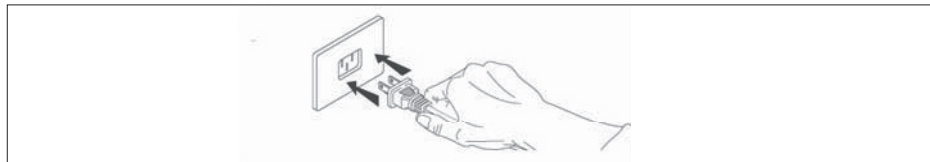

- ✿ Uvjerite se da je oslobođen osigurač pištolje i pritisnite okidač dok ne izađe zrak, iz mlaznice ne počinje izlaziti stalan tok niskog tlaka vode.

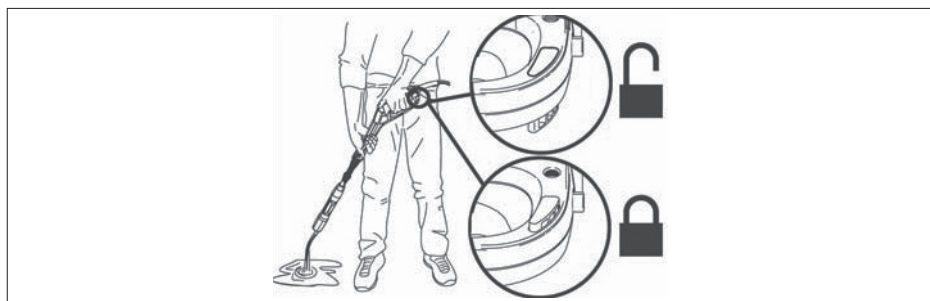

- ✿ Okrenite prekidač u položaj UKLJUČENO. Imajte na umu da motor radi za kratko vrijeme, a zatim se zaustavlja.

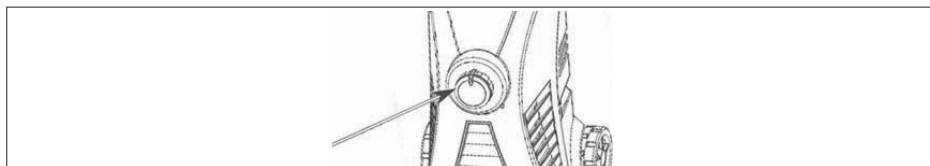

- ✿ Pritisnite okidač za pokretanje motora i izvodite tlačno pranje.

Napomena: Motor radi samo kada se pritisne okidač i voda prska.

Isključenje

Informacije o postupcima za pravilno isključenje i pohranu uređaja su navedene u dijelu Skladištenje ovog priručnika.

7. POHRANJIVANJE

⚠ OPREZ! Prije premještanja uređaja uvijek izvucite vrtnu cijev pomoću spojnice vrtne cijevi.

⚠ OPREZ! Tlačni perač uvijek pohranite na mjestu gdje se temperatura ne spusti ispod 40 ° F (4 ° C). Pumpa ovog uređaja u slučaju mraza je sklona trajnom oštećenju. JAMSTVO SE NE ODNOSI NA ŠTETU USLIJED SMRZAVANJA.

Upute za završetak korištenja i skladištenje zimi

✿ Po završetku uporabe sredstva za čišćenje temeljito isperite usisnu cijev i mlaznicu za sredstva za čišćenje umetanjem usisne cijevi u spremnik sa čistom vodom i pustite mlaznicu za sredstva za čišćenje na maksimalni protok u vremenu od 30 sekundi. To će istjerati sve preostale deterdžente iz usisne cijevi i mlaznice.



📖 Napomena: Ako ne izvedete temeljito čišćenje, može se začepiti mlaznica sredstva za čišćenje a ova može postati neupotrebijiva..

- ✿ ISKLJUČITE uređaj i pritisnite okidač da se isprazni preostali tlak unutar uređaja.
- ✿ Izvadite iz uređaja vrtnu cijev i visokotlačno crijevo.
- ✿ Izvadite dršku iz pištolja.
- ✿ UKLJUČITE uređaj i pustite da radi za 5 sekundi. (To će pokrenuti otpuštanje najviše količine vode, koja je ostala u pumpi).
- ✿ Isključite uređaj iz struje.
- ✿ Namotajte visokotlačno crijevo i kabel za napajanje na vitlo crijeva / kabela kao što je prikazano na slici.
- ✿ Spremite uređaj i opremu na suhom, klimatiziranom mjestu. Ne držite uređaj ili dodatnu opremu u mjestu gdje temperatura može pasti ispod 40 ° F (4 ° C).

8. VODIČ ZA OTKLANJANJE PROBLEMA

PROBLEMI S POGONOM	MOGUĆI UZROK	RJEŠENJE
Nije dozirano sredstvo za čišćenje	Sredstvo za čišćenje nije odobreno za određeni visokotlačni perlač	Koristite samo sredstva za čišćenje, sredstva za skidanje masti, voskove ili druge otopine koje su specijalno namijenjene za tlačne perlače. Čistači u ovoj kategoriji imaju jasno navedeno na etiketi, da oni nisu namijenjeni za primjenu u tlačnim perlačima. NE KORISTITE za Vaš tlačni perlač nikakav drugu tip otopine za čišćenje. Nikada u svom uređaju ne koristite bijelila, amonijak ili bilo koju vrstu kiseline!
	Usisna cijev je bila isključena, zagušena ili iskrivljena	Uvjerite se da usisna cijev nije bila oštećena i da je ispravno priključena na mlaznicu sredstva za čišćenje. Ako je potrebno odvojite cijev, očistite i ponovo priključite.
	Mlaznica sredstva za čišćenje je zagušena od nečistoća	Očistite mlaznicu na način opisan u stavci Mlaznica u dijelu Održavanje ovog priručnika.
Omjer vode i sredstva za čišćenje		Tlačni perlač oduzima sredstvo za čišćenje u 10:01 - omjer vode i deterdženta. Većina sredstava za čišćenje za tlačni perlač ima koncentraciju u tom intervalu, tako da nema potrebe za obavljanje složenog postavljanja mjernog ventila mlaznice sredstva za čišćenje. Ako mislite da koristite više deterdženta nego što je potrebno za određeno korištenje, možete sredstva za čišćenje razrijediti običnom vodom iz vodovoda.

Aktivirao se osigurač ili pregorjeli osigurač je u kutiji sa osiguračima	Preopterećeni električni krug	Provjerite je li strujni krug dimenzioniran na vrijednost za 15 ampera ili viši. Uvjerite se da u isti električni krug nisu bili priključeni nikakvi drugi potrošač (rezervirani krug).
	Suviše dugački produžni kabel ili premali presjek vodiča	Mi ne preporučujemo da koristite produžni kabel kod svog tlačnog perača. Ako morate koristiti produžni kabel, pobrinite se da ispunjava minimalne uvjete iz stavke Produžni kabel Informacijskog dijela napajanja i električnog dijela ovog priručnika.
	Djelomično začepljena mlaznica	Očistite mlaznicu po instrukcijama u stavku Mlaznica u dijelu Održavanje ove upute
Voda koja curi iz pištolja za špricanje, drške ili visokotlačnog crijeva.	Neispravno priključena oprema	Provjerite jesu li svi dijelovi (pištolj, drška, visokotlačno crijevo) pravilno spojeni prema uputama navedenim i ovom priručniku.
Nizak / nestabilan tlak ili motor se ne zaustavlja kada se oslobodi pištolj za špricanje  Napomena: Tlačni perač NE PRIMA punu zapreminu vode. Uređaj zahtijeva izvor vode pod tlakom s kapacitetom od najmanje 20 psi kod protoka od 20 galona u minuti.	Slavina za vodu nije potpuno otvorena	Uvjerite se da li je slavina kao izvor dovoda vode potpuno otvorena.
	Vrtno crijevo je suviše dugačko ili iskrivljeno/suženo	Koristite najveću duljinu vrtnog crijeva 50 stopa (15,2 m) (voda iz gradske opskrbe vodom) ili 25 stopa (7,5 m) (voda iz bunara). Pobrinite se da vrtno crijevo je položeno ravno i bez nikakvih petlja ili da iz njega ne curi voda. Vrtno crijevo eventualno i opustite od koluta ili kuke. Ako je potrebno, zamijenite crijevo.
	Ulazni filter za vodu je začepljen.	Izvadite mrežicu filtra (O) iz dovoda vode (M), te nju temeljito očistite. Zamijenite mrežicu .
	Suviše dugačak kabel ili premali presjek vodiča	Mi ne preporučujemo da koristite produžni kabel kod svog tlačnog perača. Ako morate koristiti produžni kabel, pobrinite se da ispunjava minimalne uvjete iz stavke Produžni kabel Informacijskog dijela napajanja i električnog dijela ovog priručnika.

Iz mlaznice voda ne izlazi	Mlaznica je začepljena	Očistite mlaznicu na način opisani u stavci Mlaznica u dijelu Održavanje ovog priručnika.
	Filtar ulaza vode je začepljen	Izvadite mrežicu filtra (O) iz dovoda vode (M), te nju temeljito očistite. Zamijenite mrežicu
	Pečlja na vrtnom crijevu ili crijevo je namotano na kolut za pohranu	Koristite najveću duljinu vrtnog crijeva 50 stopa (15,2 m) (voda iz gradske opskrbe vodom) ili 25 stopa (7,5 m) (voda iz bunara). Pobrinite se da vrtno crijevo je položeno ravno i bez nikakvih pečlja ili da iz njega ne curi voda. Vrtno crijevo eventualno i opustite od koluta ili kuke. Ako je potrebno, zamijenite crijevo.
NIJE MOGUĆE pomaknuti prekidač pištolja za špricanje	Aktiviran je osigurač na pištolju	Oslobodite osigurač prema uputama u stavci Pokretanje u dijelu Opsluživanje ovog priručnika
Uređaj nije moguće pokrenuti  Napomena: Uređaj se pokrene i radi samo tada, ukoliko je stisnuti prekidač i voda šprica!	Uređaj nije UKLJUČEN	Prekontrolirajte da li je prekidač UKLJUČENO/ ISKLJUČENO potpuno u poziciji UKLJUČENO.
Tijekom normalnog rada motora dođe do zaustavljanja motora  Napomena: DToplinski osigurač motora se aktivirao jer se motor pregrijao Ostavite motor na 20 minuta da se ohladi i nakon toga dođe do automatskog resetiranja osigurača	Suviše dugački produžni kabel ili premali presjek vodiča	Mi ne preporučujemo da koristite produžni kabel kod svog tlačnog perača. Ako morate koristiti produžni kabel, pobrinite se da ispunjava minimalne uvjete iz stavke Produžni kabel Informacijskog dijela napajanja i električnog dijela ovog priručnika.
	Pokvaren pištolj za špricanje	Očistite mlaznicu na način opisan u stavci Mlaznica u dijelu Održavanje ovog priručnika.

<p>Priključenje isključenje drške za špricanje</p> <p> Napomena: S obzirom na visoke tlakove koje generira Vaš tlačni perač mora drška tijesno prijanjati na pištolj. Posljedicom redovnog rada može biti teško dršku staviti ili skinuti i ova radnja može zahtijevati veliku snagu.</p>		<p>Ako želite postaviti dršku – ravnomjernim tlakom pritiskujte dršku prema dolje (u smjeru okidača) i okrenite dršku o 90° suprotno. smjeru kazaljki na satu To može pomoći ako ste stavili pištolj na ravnu površinu, tako da je drška okrenuta prema gore. Dva jezika na kraju drške moraju biti u potpunosti umetnute u pištolj-dok ne dođe do okretanja drške i prije njene aretacije.. Ako to ne radi, uklonite iz kraja bajonetni O – prsten i stavite dršku na pištolj bez ovog O – prstena . Ako se može staviti drška na pištolj bez O-prstena, onda O-prsten mora biti zamijenjen.</p>
		<p>Ako želite ukloniti dršku – ispustite iz drške/crijeva sav ostali tlak, tako da uređaj ISKLUČITE i stisnete okidač pištolja. Pritiskujte dršku ravnomjernim tlakom prema dolje (u smjeru okidača) i pri tome okrenite drškom o 90° u smjeru kazaljki na satu. To može pomoći ako ste stavili pištolj na ravnu površinu, tako da je drška okrenuta prema gore.</p>

9. TEHNIČKI PODACI

Nazivni napon	230 V
Nazivna frekvencija	50 Hz
Nazivna primljena snaga	1500 W
Nazivni tlak	8 MPa
Maksimalni tlak	12 Mpa
Nazivni protok	5,7 L/ min.
Maksimalni protok	8 L/ min.
Maks. temperatura dovoda vode	40°C
Duljina crijeva	5 m
Doimet rada	10 m
Stupanj zaštite	II.
Duljina mrežnog kabela	5 m
Dimenzije (širina x dubina x visina)	285 x 360 x 740 mm
Masa bez pribora	7,6 kg
Masa s pričvršćenim priborom	8,9 kg
Maksimalni ulazni tlak vode u paskalima	0,68 MPa
Minimalni ulazni tlak vode u paskalima, ako je to neophodno za pravilan rad uređaja	0,05 MPa
Razina akustičnog tlaka (L _{pa})	92 dB
Razina akustičkog svojstva mjerena (L _{wa})	96 dB

Ovaj uređaj namijenjen je za uporabu u mreži el. struje s impedancijom sustava Z maks. na priključnom mjestu (kućni priključak) do maksimalne vrijednosti od 0,277 Ohm. Korisnik mora osigurati da uređaj radi samo priključenjem u mrežu el. struje, koja ispunjava taj uvjet. Ako je to neophodno, onda za impedanciju u sustavu možete pitati lokalnu energetska tvrtku.

Izmjena teksta i tehničkih parametara je rezervirana.

Korisnički priručnik je u jezičnoj kombinaciji.

10. IZJAVA O SUKLADNOSTI

Proizvod/ oznaka: Visokotlačni perač / FIELDMANN

Tip / model: FDW 2002E 230V50Hz/1500W

Výrobek je v souladu s níže uvedenými předpisy:

Proizvod je u sukladnosti sa dolje navedenim propisima:

- ☼ Direktiva Evropskog parlamenta i Vijeća 2006/95/ES od 12. prosinca 2006 o harmonizaciji pravnih propisa država članica koje se odnose na električnu opremu namijenjenu za uporabu unutar određenih naponskih granica.
- ☼ Direktiva Evropskog parlamenta i Vijeća 2004/108/ES od 15. prosinca 2004 o približavanju pravnih propisa država članica koje se odnose na elektromagnetsku kompatibilnost i ukidanje Direktive 89/336/EHS.
- ☼ Direktiva Evropskog parlamenta i Vijeća 2006/42/ES od 17. svibnja 2006 za strojeve i o izmjeni Direktive 95/16/ES.
- ☼ Direktiva Evropskog parlamenta i Vijeća 2002/95/ES od 27. siječnja 2003 o ograničenjima uporabe nekih opasnih materija u električnim i elektroničkim uređajima
- ☼ Direktiva Evropskog parlamenta i Vijeća 2005/88/ES

i standardima:

EN 60335-2-79:2009

EN 60335-1:2002+A11:2004+A1:2004+A12:2006+A2:2006+A13:2008+A14:2010+A15:2011

EN 62233:2008

ZEK 01.2-08/12.08

EN 55014-1:2006+A1:2009+A2:2011

EN 55014-2:1997+A1:2001+A2:2008

EN 61000-3-2:2006+A1:2009+A2:2009

EN 61000-3-3:2008

Oznaka CE: 14

Trgovačko društvo FAST ČR, a.s.(d.d.) je ovlašteno pregovarati u ime proizvođača.

Proizvođač:

FAST ČR, a.s.

Černokostelecká 2111, 100 00 Prag 10, Češka Republika

DIČ (Porezni ident.broj): CZ26726548

U Pragu, 23.5.2013.g.

Ime: Dipl.Ing. Zdeněk Pech

Predsjednik upravnog odbora Potpis i pečat:

FAST FAST ČR, a.s. ©
 Černokostelecká 1621, 251 01 Říčany
 IČO: 26726548 tel.: +420/ 323 204 111
 DIČ: CZ26726548 fax: +420/ 323 204 110



11. LIKVIDACIJA

UPUTE I INSTRUKCIJE O ODLAGANJU ISKORIŠTENE AMBALAŽE

Iskorišteni materijal ambalaže odložite na mjesto namijenjeno općinom za odlaganje otpada.

LIKVIDACIJA KORIŠTENIH ELEKTRIČNIH I ELEKTRONSKIH UREĐAJA



Ovaj simbol na proizvodima ili u pratećim dokumentima znači da iskorišteni električni i elektronički proizvodi ne mogu biti miješani sa standardnim komunalnim otpadom. Za ispravnu likvidaciju, renoviranje i recikliranje odložite ove proizvode na određena sabirna mjesta. Alternativno u nekim zemljama Europske unije ili u drugim europskim zemljama možete vratiti svoje proizvode lokalnom prodavatelju prilikom kupnje ekvivalentnog novog proizvoda. Ispravnom likvidacijom ovog proizvoda pomažete održati cijenjene prirodne izvore i tako stavljeni novčane kazane na životni okoliš i ljudsko zdravlje, što bi moglo prouzrokovati posljedice neispravne likvidacije otpada. Za više detaljna obratite se mjesnim vlastima ili najbližim odlagalištima. Kod neispravne likvidaciji ove vrste otpada mogu biti u skladu s narodnim propisima naplaćene novčane kazne.

Za privredne subjekte u zemljama Europske unije

Ukoliko hoćete likvidirati električne i elektroničke uređaje, zatražite potrebne informacije od vašeg prodavatelja ili dobavljača. Likvidacija u drugim zemljama izvan Europske unije. Ovaj simbol je važeći u Europskoj uniji. Ukoliko hoćete ovaj proizvod likvidirati, zahtijevajte potrebne informacije za ispravan način likvidacije od lokalnih vlasti svog prodavatelja.



Ovaj proizvod zadovoljava sve temeljne zahtjeve smjernica EU, koje se odnose na njega.

Izmjene u tekstu, dizajnu i u tehničkim specifikacijama mogu se promijeniti bez prethodne najave i zadržavamo pravo da ih promijenimo.

МИНИМОЙКА

ИНСТРУКЦИЯ ПО ЭКСПЛУАТАЦИИ

СОДЕРЖАНИЕ

1. ОБЩИЕ УКАЗАНИЯ ПО ТЕХНИКЕ БЕЗОПАСНОСТИ	274
Важные предупреждения по безопасности	
Упаковка	
Инструкция по применению	
2. СИМВОЛЫ	275
3. ОБЩЕЕ ОПИСАНИЕ	277
4. УКАЗАНИЯ ПО ТЕХНИКЕ БЕЗОПАСНОСТИ	278
5. УКАЗАНИЯ ПО МОНТАЖУ	281
6. ЗАПУСК	285
7. ХРАНЕНИЕ	288
8. РУКОВОДСТВО ПО УСТРАНЕНИЮ ПРОБЛЕМ	289
9. ТЕХНИЧЕСКАЯ СПЕЦИФИКАЦИЯ	293
10. СЕРТИФИКАТ СООТВЕТСТВИЯ	294
11. УТИЛИЗАЦИЯ	295
ГАРАНТИЙНЫЙ ТАЛОН, УСЛОВИЯ ГАРАНТИИ	296 - 301

1. ОБЩИЕ ПРАВИЛА БЕЗОПАСНОСТИ

Важные предупреждения по безопасности

- ✿ Изделие аккуратно распакуйте и следите за тем, чтобы случайно не выбросить какую-нибудь часть упаковки раньше, чем будут распакованы все детали изделия.
- ✿ Изделие храните в сухом месте, недоступном для детей.
- ✿ Прочтите все предупреждения и указания. Пренебрежение соблюдением предупреждений и указаний может прив

⚠ ВНИМАНИЕ! Риск поражение электрическим током!

Упаковка

Изделие уложено в упаковке, предотвращающей повреждение при транспортировке. Эта упаковка является вторсырьем, поэтому ее можно сдать на переработку.

Минимально в течение действия гарантии рекомендуем сохранять оригинальную упаковку вместе с внутренним упаковочным материалом, кассовый чек и гарантийный талон. Для транспортировки упакуйте устройство обратно в оригинальную коробку изготовителя, так Вы обеспечите максимальную защиту изделия при возможной транспортировке (напр. при переезде или отправке в сервисный центр).

Инструкция по применению

Прежде чем Вы начнете работать с устройством, прочтите следующие предписания по безопасности и указания по применению. Ознакомьтесь с элементами управления и правильным применением устройства. Инструкцию надежно уложите для последующего использования. Минимально в течение гарантийного срока рекомендуем хранить оригинальную упаковку вместе с внутренним упаковочным материалом, кассовый чек и гарантийный талон. В случае транспортировки упакуйте устройство снова в оригинальную коробку изготовителя. Так Вы обеспечите максимальную защиту изделия во время возможной транспортировки (напр. переезд или посылание в сервисный центр).

📖 Примечание: Если будете передавать устройство другим лицам, передавайте его вместе с инструкцией. Соблюдение приложенной инструкции по применению является предпосылкой надлежащего использования устройства. Инструкция по применению содержит также указания по применению, обслуживанию и ремонту.

Изготовитель не берет на себя ответственность за несчастные случаи или ущерб, возникший в результате несоблюдения настоящей инструкции.

2. СИМВОЛЫ



Внимательно прочтите перед первым вводом в эксплуатацию для Вашей собственной безопасности и безопасности других настоящую инструкцию по обслуживанию, прежде чем начнете пользоваться высоконапорной минимойкой. Хорошо сохраните настоящую инструкцию и передайте ее любому другому пользователю, чтобы эта информация была под рукой в любой момент.

Перед началом работы хорошо ознакомьтесь со всеми органами управления, прежде всего, с функциями и действием. В случае неясности обращайтесь к специалисту. Внимательно читайте настоящее руководство пользователя.



Внимание! При повреждении или перебитии сетевого кабеля сразу же выньте штепсель из розетки.



Устройство не предназначено для подключения к устройству для обеспечения питьевой водой.



Класс защиты.

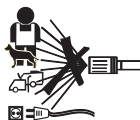

Высоконапорные минимойки при неправильном использовании могут быть опасными. Запрещено направлять струю воды на людей, животных, на включенное электрооборудование или на саму минимойку.



Elektrické přístroje nepatří do domácího odpadu.



Электрооборудование не относится к коммунальным отходам.

3. ОБЩЕЕ ОПИСАНИЕ

Финальное изделие может отличаться от изображенного изделия.

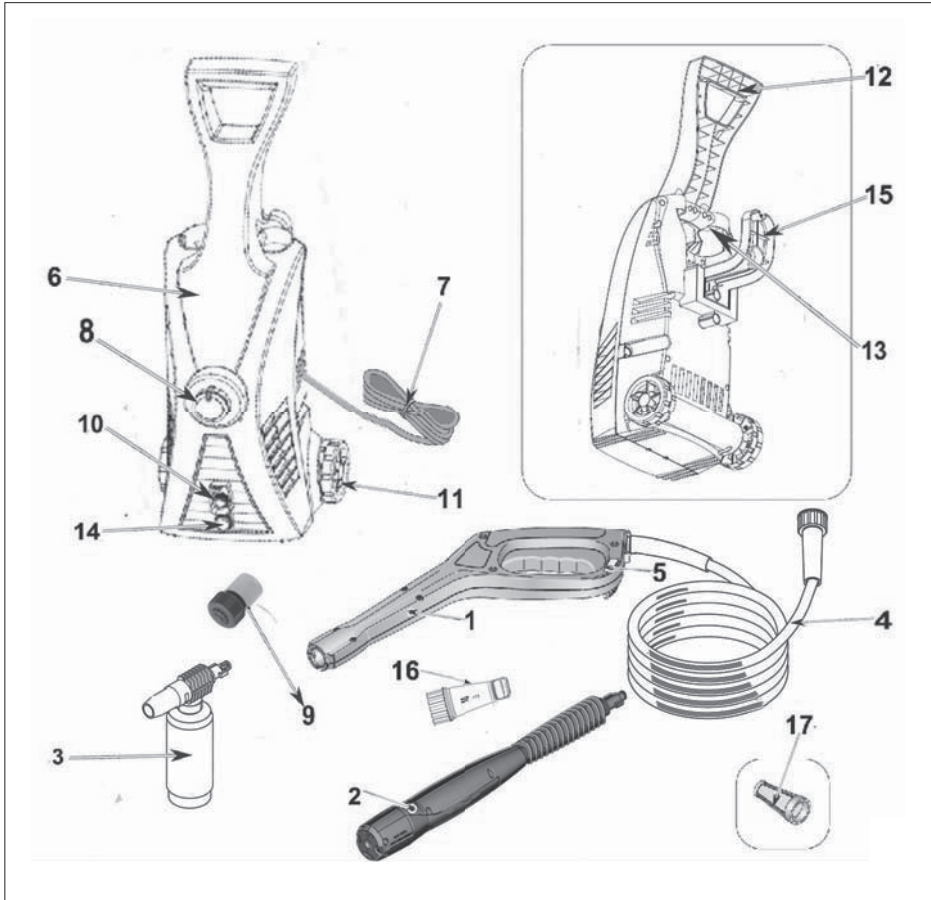

- | | |
|--------------------------------------|--|
| 1 Пистолет р2006 | 10 Высоконапорное выходное отверстие |
| 2 Насадка 3 в 1 | 11 Колесико |
| 3 Емкость для мыла | 12 Рукоятка |
| 4 Высоконапорный шланг | 13 Держатель принадлежностей |
| 5 Предохранитель | 14 Входное отверстие для воды |
| 6 Двигатель и насос в корпусе | 15 Место для укладки кабеля питания |
| 7 Кабель питания | 16 Водяной фильтр |
| 8 Выключатель ВКЛЮЧЕНО/
ВЫКЛЮЧЕНО | 17 Сито фильтра подачи воды [установлено
в устройство еще на заводе-изготовителе] |
| 9 Садовый шланг ЕС | |

4. УКАЗАНИЯ ПО ТЕХНИКЕ БЕЗОПАСНОСТИ

⚠ **ВНИМАНИЕ!** ПРЕДОСТЕРЕЖЕНИЕ!

Высоконапорные форсунки могут быть опасными, если они неправильно используются.

Форсунку запрещено направлять на людей, электрооборудование под напряжением или на само устройство.

⚠ **ВНИМАНИЕ!** ПРЕДОСТЕРЕЖЕНИЕ!

Не пользоваться устройством в пределах досягаемости людей, если на них нет защитного костюма.

⚠ **ВНИМАНИЕ!** ПРЕДОСТЕРЕЖЕНИЕ!

Не направлять форсунку на себя или иных людей для чистки одежды или обуви.

⚠ **ВНИМАНИЕ!** ПРЕДОСТЕРЕЖЕНИЕ!

Опасность взрыва – Не пользоваться горючими жидкостями.

⚠ **ВНИМАНИЕ!** ПРЕДОСТЕРЕЖЕНИЕ!

Запрещено пользоваться высоконапорными минимойками детям или не инструктированным людям.

⚠ **ВНИМАНИЕ!** ПРЕДОСТЕРЕЖЕНИЕ!

Высоконапорные шланги, арматура и муфты являются важными частями безопасности устройства. Нужно пользоваться только шлангами, арматурой и муфтами, рекомендованными производителем.

⚠ **ВНИМАНИЕ!** ПРЕДОСТЕРЕЖЕНИЕ!

Чтобы была обеспечена безопасность устройства, нужно пользоваться только оригинальными запасными частями от производителя или деталями, утвержденными производителем.

⚠ ВНИМАНИЕ! ПРЕДОСТЕРЕЖЕНИЕ!

Устройство должно быть отсоединено от источника питания при чистке или обслуживании и при замене детали или переключении на другую функцию, у устройств, запитанных от сети, отсоединением (извлечением) штепселя из розетки;

⚠ ВНИМАНИЕ! ПРЕДОСТЕРЕЖЕНИЕ!

Не пользоваться устройством, если питающий кабель или важные части устройства, напр. защитное устройство, высоконапорные шланги, пусковое устройство повреждены.

⚠ ВНИМАНИЕ! ПРЕДОСТЕРЕЖЕНИЕ!

Несоответствующие удлинители могут быть опасными. Если применяется удлинитель, штепсель и розетка должны быть в водонепроницаемом исполнении, а соединение должно поддерживаться в сухом состоянии и без контакта с землей. Рекомендуется, чтобы это было выполнено при помощи катушки с кабелем, которая удерживает розетку минимум в 60 мм над землей.

⚠ ВНИМАНИЕ! ПРЕДОСТЕРЕЖЕНИЕ!

Всегда выключайте главный выключатель, если Вы оставляете устройство без надзора.

- ✿ Изделие аккуратно распакуйте и следите за тем, чтобы не выбросить никакую часть упаковочного материала, прежде чем Вы не найдете все части изделия.
- ✿ Это изделие не предназначено для людей (включая детей) со сниженными физическими, душевными или ментальными способностями или для людей с ограниченным опытом и знаниями, если над ними нет профессионального надзора или не произведен инструктаж, включающий пользование этим изделием людьми, ответственными за их безопасность.
- ✿ Никогда не используйте принадлежности, которые не поставляются с этим изделием, или не предназначены для него.
- ✿ Ни в коем случае не ремонтируйте изделие сами и не производите на нем никаких изменений - опасность поражения электрическим током! Любой ремонт и регулировку этого изделия поручите специализированной фирме/сервису. При вмешательстве в изделие во время действия гарантии Вы рискуете лишиться гарантии на изделие.
- ✿ Никогда не используйте изделие, если у Вас мокрые руки или ноги.
- ✿ Изделие используйте и храните в недоступности горючих и летучих веществ.
- ✿ Не подвергайте изделие воздействию экстремальных температур, прямого солнечного излучения, чрезмерной влажности и не оставляйте его в слишком пыльной среде.
- ✿ Не оставляйте изделие вблизи нагревательных элементов, открытого огня и иных потребителей или устройств, являющихся источниками тепла.
- ✿ Не используйте изделие для иных целей, чем для которых оно предназначено.

- ✿ Перед подключением изделия к сетевой розетке убедитесь, что напряжение, указанное на табличке изделия, соответствует напряжению в вашей розетке.
- ✿ Не кладите сетевой кабель поблизости от горячих поверхностей или на кромки острых предметов. На сетевой кабель не кладите тяжелые предметы, кабель располагайте так, чтобы на него не наступали, и чтобы о него не запинаясь. Следите за тем, чтобы сетевой кабель не прикасался к горячим поверхностям.
- ✿ Если сетевой кабель изделия поврежден, поручите его замену профессиональному сервису или такому же квалифицированному лицу, чтобы предотвратить возникновение опасных ситуаций. Изделие с поврежденным сетевым кабелем или штепселем сетевого кабеля использовать запрещено.
- ✿ Не вынимайте штепсель из электрической розетки держась за кабель.
- ✿ Не брызгайте на изделие водой или иной жидкостью. Не наливайте в изделие воду или иные жидкости. Не погружайте изделие в воду или иные жидкости.
- ✿ Никогда не пользуйтесь изделием вблизи ванны, умывальника или иных емкостей, наполненных водой.
- ✿ Если Вы в настоящий момент не пользуетесь изделием или не будете им пользоваться, выключите его и выньте штепсель из электрической розетки. Перед чисткой поступайте так же.
- ✿ Никогда не оставляйте работающее изделие без надзора.
- ✿ Перед каждой укладкой дайте изделию остыть.
- ✿ Если изделие будет использоваться поблизости от детей, соблюдайте повышенную осторожность. Всегда располагайте изделие вне их досягаемости. Дети должны быть под надзором, чтобы они не играли с изделием.
- ✿ Подключение электроэнергии должно быть выполнено квалифицированным электриком, рекомендуется, чтобы подключение электроэнергии было оснащено либо устройством защитного отключения с пределом срабатывания 30 мА/30 мс, либо устройством, следящим за контуром заземления, (о возможностях установки спрашивайте у своего электрика).
- ✿ Если сильно тянуть за сетевой кабель, можно вызвать его повреждение.
- ✿ Чтобы избежать повреждения шланга, не наступайте на него и не перегибайте его с усилием. Не пользуйтесь изделием с переломанным или иначе поврежденным шлангом.
- ✿ Не переезжайте сетевой кабель изделием.
- ✿ Это изделие оснащено тепловым предохранителем – если произойдет перегревание двигателя или насоса, тепловой предохранитель устройство выключит. Как только двигатель или насос остынет, изделие можно снова включить. **ПРЕДУПРЕЖДЕНИЕ!** Чтобы предотвратить опасность, возникающую под влиянием неожиданного сброса теплового предохранителя, также запрещено это устройство подключать через внешнее устройство включения, как например таймер, или запрещено подключать к контуру, характеристикой которого является регулярное включение и выключение.

- ✿ Высокоскоростная струя при неправильном применении может быть опасной. Запрещено направлять струю на других людей, на себя, животных, электрооборудование или на минимойку.
- ✿ Никогда не прикладывайте пистолет или наконечник к глазам или ушам.
- ✿ Если необходимо использовать удлинительный сетевой кабель, этот кабель должен иметь водонепроницаемую конструкцию.
- ✿ Изготовитель не несет ответственности за ущерб, возникший в результате неправильного применения устройства и его принадлежностей (ранения, ожоги, ошпаривание, пожар, порча пищевых продуктов и т.д.)

5. УКАЗАНИЯ ПО МОНТАЖУ

- ✿ Найдите и выньте из коробки все отдельные части.
- ✿ Установите колесики согласно рисунку и вставьте их на место.

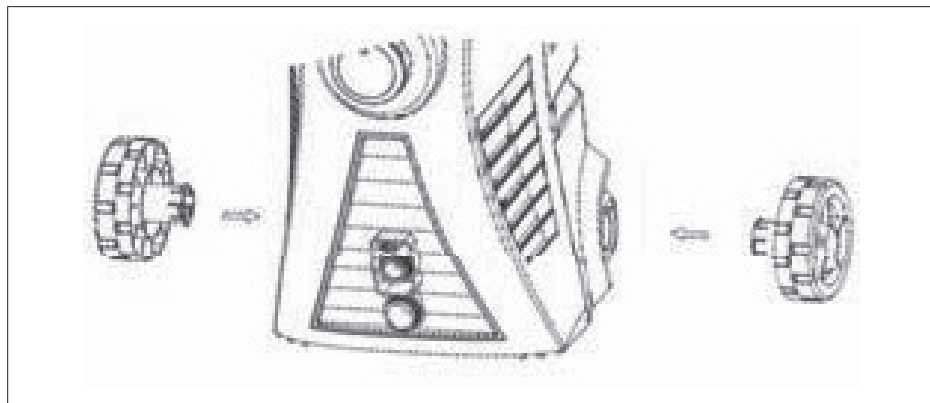

- ✿ Установите крючок кабеля питания согласно рисунку и прикрепите его на место при помощи винта. Затяните винт.

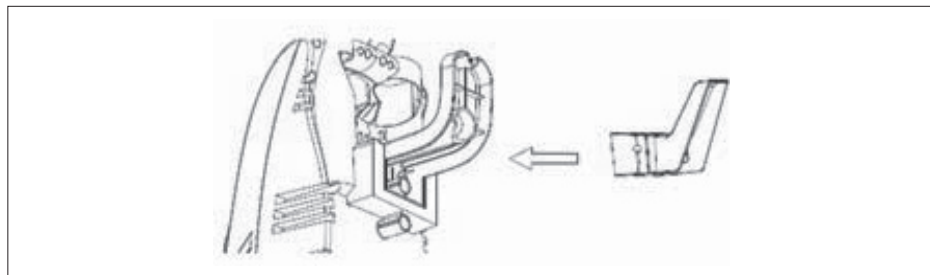

- ✿ Установите рукоятку согласно рисунку и прикрепите ее на место при помощи винта. Затяните винт.

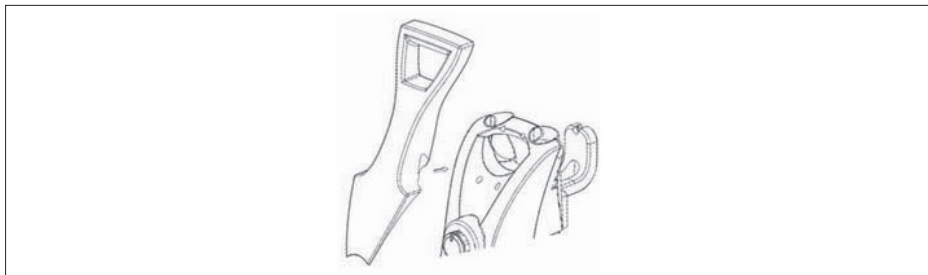

РАБОЧИЕ ОРГАНЫ ВЫСОКОНАПОРНОЙ МИНИМОЙКИ КАК ПОЛЬЗОВАТЬСЯ РАСПЫЛИТЕЛЬНОЙ НАСАДКОЙ 2v1

⚠ ВНИМАНИЕ! ПРЕДОСТЕРЕЖЕНИЕ!:

Мощная водяная струя из Вашей высоконапорной минимойки может повредить такие поверхности, как напр. дерево, стекло, лак на кузове автомобиля, автомобильные аксессуары и панели, а также чувствительные предметы, как напр. цветы и кусты. Перед распылением убедитесь, что предмет, который Вы хотите чистить, достаточно устойчив к повреждению от силы водяной струи. Регулировка водяной струи на 0° нитяную струю очень агрессивна. Угол водяной струи 20° рекомендуется для большинства задач чистки, чтобы не произошло повреждения очищаемой поверхности.

📖 **Примечание:** Напор водяной струи на поверхность, которую Вы чистите, повышается с приближением насадки к очищаемой поверхности.

Регулировка с высоким давлением предназначена для мытья и ополаскивания. Если Вы хотите работать с высоким давлением, форсунку переключите назад.

Nastavení s vysokým tlakem je určeno k mytí a oplachování.
Chcete-li pracovat s vysokým tlakem, přitáhněte zpět trysku variabilního stříkacího násadce.

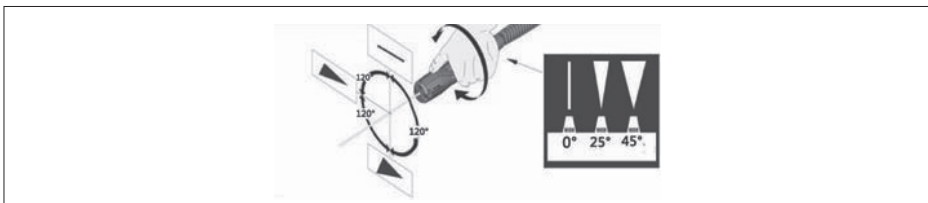

ПРИМЕНЕНИЕ КОМПЛЕКТА ЕМКОСТИ С ЧИСТЯЩИМ СРЕДСТВОМ

⚠ **ВНИМАНИЕ!** ПРЕДОСТЕРЕЖЕНИЕ!

Используйте только чистящие средства, утвержденные для высоконапорной минимойки. Не используйте отбеливающие средства, хлор или средства, содержащие кислоты.

- ✿ Снимите насадку
- ✿ Снимите с комплекта емкости с чистящим средством мыльную форсунку и убедитесь, что всасывающая трубка присоединена правильно.
- ✿ Заполните емкость с чистящим средством подходящим чистящим раствором и снова наденьте мыльную форсунку.

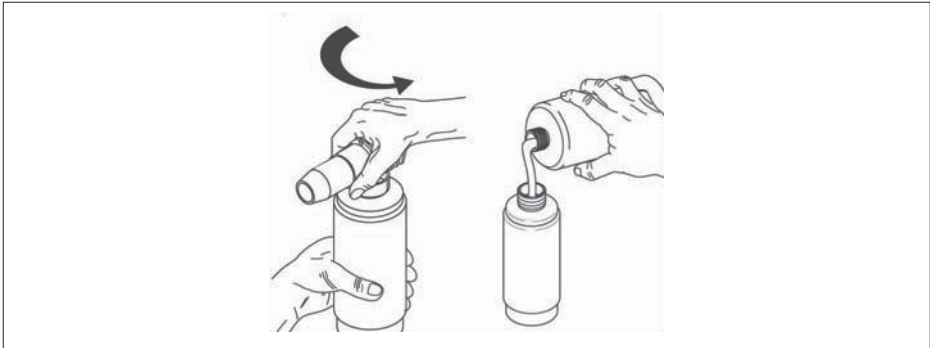

- ✿ Присоедините комплект емкости с чистящим средством к пистолету.

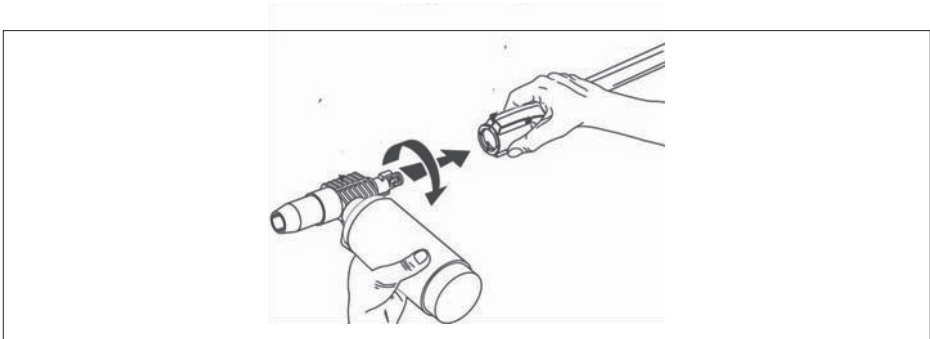

- ✿ Нажмите на кнопку, чистящее средство автоматически перемешивается с водой и будет выпускаться из форсунки.
- ✿ Как только Вы закончите применение емкости с чистящим средством, промойте емкость и всасывающую трубку чистой водой.

- ✿ Информация о порядке действий для правильного выключения и укладки устройства приведена в части Хранение настоящей инструкции.

Техника мытья

При мытье высоконапорной минимойкой некоторые задачи мытья можно решить только водой, но у большинства задач выгодно использовать чистящее средство. Чистящее средство гарантирует быстрое намокание загрязнений и позволяет, чтобы вода под давлением проникла в загрязнения и устранила их более эффективно.

Применение чистящего средства

- ⚠ **ВНИМАНИЕ!** Избегайте работы с горячими поверхностями или под прямыми лучами солнца, чтобы минимизировать вероятность повреждения лакированных поверхностей мылом.
- ⚠ **ВНИМАНИЕ!** Повреждение лакированных поверхностей может возникнуть тогда, когда Вы дадите мылу засохнуть на поверхности. Всегда мойте только небольшую часть поверхности и сразу же ее ополосните.
- ✿ Раствор наносите на СУХУЮ поверхность.
- 📖 **Примечание:** НЕ РЕКОМЕНДУЕТСЯ СНАЧАЛА СМАЧИВАТЬ ПОВЕРХНОСТЬ, ТАК КАК ПРИ ЭТОМ ПРОИСХОДИТ ДОПОЛНИТЕЛЬНОЕ РАЗВЕДЕНИЕ ЧИСТЯЩЕГО СРЕДСТВА И СНИЖЕНИЕ ЕГО ЧИСТЯЩЕГО ЭФФЕКТА.
- ✿ Перед ополаскиванием дайте чистящему средству краткое время действовать на поверхности.
- ✿ Ополаскивайте чистой водой под высоким давлением. На вертикальных поверхностях ополаскивайте сначала снизу вверх, а потом сверху вниз. Форсунку держите в 15-20 см от рабочей поверхности под углом 45° и используйте скорее плоскую струю воды, чем щетку.
- 📖 **Примечание:** Следите, чтобы перед переходом от одного чистящего средства к другому система впрыскивания чистящего средства была абсолютно чистой.

6. ЗАПУСК

- ⚠ **ВНИМАНИЕ!** Опасность получения травмы водяной струей. Если пистолет не используется, всегда активируйте предохранитель. В противном случае может произойти случайный пуск водяной струи.
- ⚠ **ВНИМАНИЕ!** Опасность получения травмы. Не направляйте выходящую струю воды на себя или на других.
- ⚠ **ВНИМАНИЕ!** Риск опасности при работе. Стойте на стабильной поверхности и держите пистолет / распылительную насадку прочно обеими руками.
- ✿ Присоедините высоконапорный шланг к выходному отверстию устройства. Следите, чтобы резьба была правильно завинчена, и чтобы соединение было безопасным.

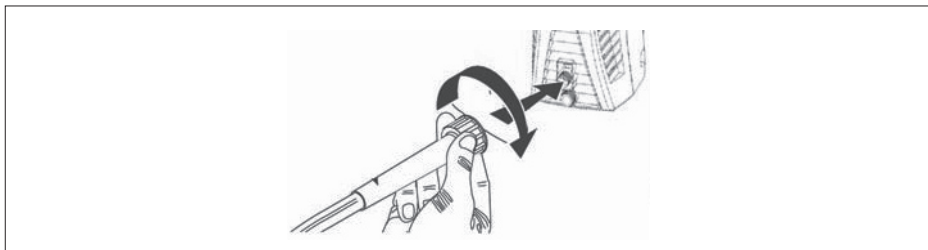

- ✿ Присоедините садовый шланг (не входит в комплект поставки) к месту подключения на задней стороне устройства. Перед подсоединением промойте садовый шланг водой, чтобы очистить его от каких-либо посторонних предметов.
- 📖 **Примечание:** Если Вашим источником воды является колодец, длина садового шланга может быть максимально 9 м.

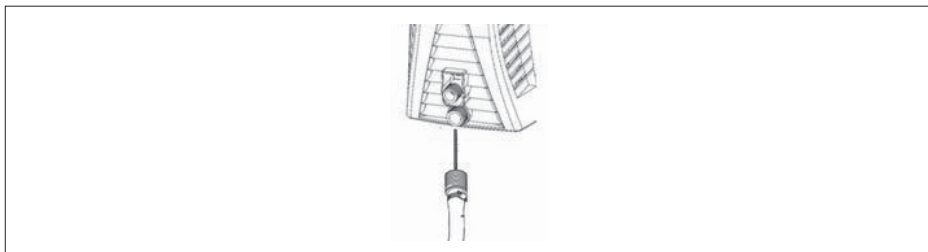

- ✿ Вставьте распылительную насадку в пистолет так, что будете нажимать на нее и одновременно поворачивать ее против часовой стрелки на 1/4, пока не произойдет ее фиксация.

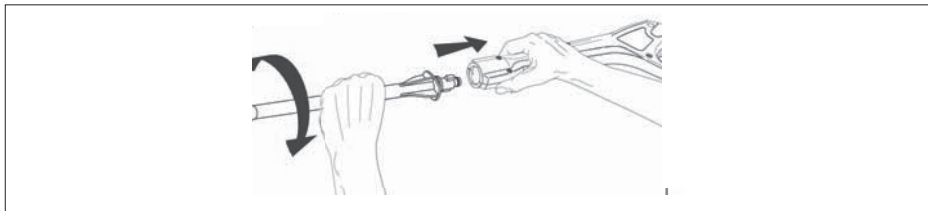

⚠ ВНИМАНИЕ! Если насадка надежно не зафиксирована, то во время работы в результате высокого давления она может вылететь и нанести травму или ущерб.

- ✿ Включите подачу воды и полностью откройте кран для обеспечения максимального протока воды в устройство.

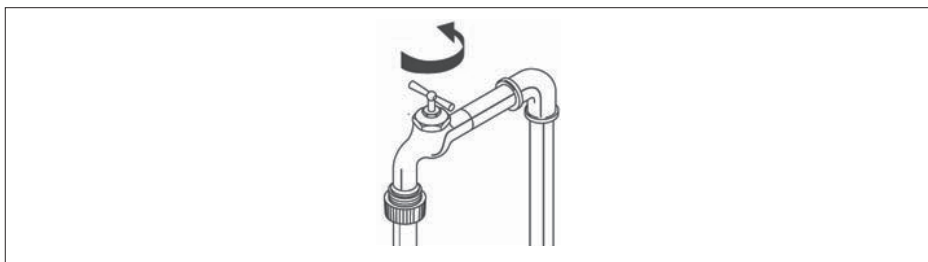

- ✿ Присоедините устройство к подходящей электрической розетке.

📖 Примечание: Источником питания должен быть выделенный контур 230 В, 50 Гц и минимально 15 ампер.

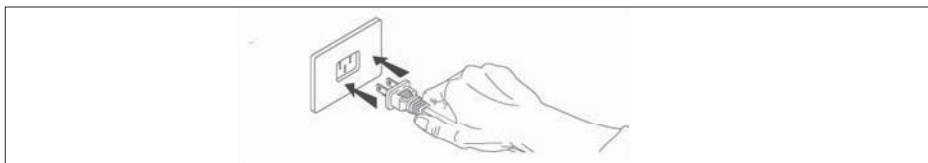

- ☼ Убедитесь, что разблокирован предохранитель пистолета и нажмите на спуск, пока не выйдет воздух и из форсунки не начнет выходить равномерная струя воды под низким давлением.

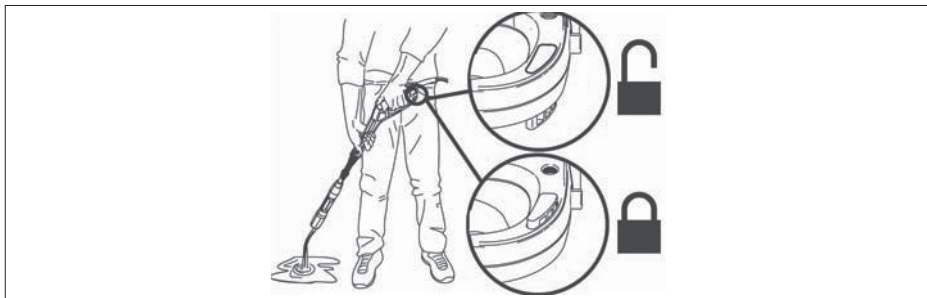

- ☼ Поверните выключатель в положение ВКЛЮЧЕНО. Обратите внимание, что двигатель на краткое время включится, а потом остановится.

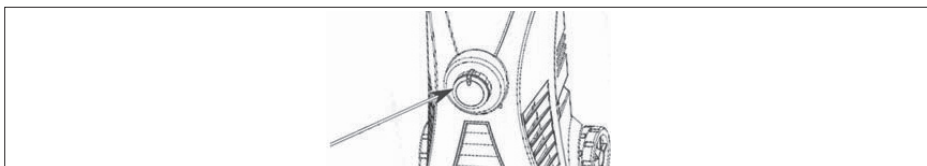

- ☼ Нажмите спуск для запуска двигателя и начните выполнять высоконапорное мытье.

📖 **Примечание:** Двигатель работает только тогда, когда нажат спуск и брызгает вода.

ВЫКЛЮЧЕНИЕ

Информация о порядке действий правильного выключения и укладки устройства приведена в части Хранение настоящей инструкции.

7. ХРАНЕНИЕ

⚠ ВНИМАНИЕ! Перед переноской устройства всегда отсоединяйте садовый шланг при помощи муфты садового шланга.

⚠ ВНИМАНИЕ! Высоконапорную минимойку храните всегда на месте, где температура не опускается ниже 4°C. Насос этого устройства в случае замерзания будет необратимо поврежден. ГАРАНТИЯ НЕ РАСПРОСТРАНЯЕТСЯ НА ПОВРЕЖДЕНИЯ, ВОЗНИКШИЕ В РЕЗУЛЬТАТЕ ЗАМЕРЗАНИЯ.

Указания при окончании использования и хранении зимой

✿ После окончания использования чистящего средства тщательно промойте всасывающую трубку и форсунку чистящего устройства так, что вложите всасывающую трубку в емкость с чистой водой и дайте форсунке чистящего устройства поработать при максимальном протоке в течение 30 секунд. При этом произойдет вымывание всех остатков чистящего средства из всасывающей трубки и форсунки.

 **Примечание:** Nepovedete-li důkladné vyčištění, může dojít k ucpaní trysky čisticího prostředku a tato se může stát nefunkční.



- ✿ ВЫКЛЮЧИТЕ устройство и нажмите на спуск с целью стравливания остаточного давления внутри устройства.
- ✿ Снимите с устройства садовый шланг и высоконапорный шланг.
- ✿ Снимите насадку с пистолета.
- ✿ ВКЛЮЧИТЕ устройство и дайте ему поработать в течение 5 секунд. (При этом произойдет слив большинства воды, оставшейся в насосе).
- ✿ Отсоедините устройство от подачи электроэнергии.
- ✿ Смотайте высоконапорный шланг и питающий кабель на крючок шланга/кабеля согласно рисунку.
- ✿ Уложите устройство и принадлежности в сухом, кондиционированном месте. Не храните устройство или принадлежности в месте, где температура может опуститься ниже 4°C.

8. РУКОВОДСТВО ПО УСТРАНЕНИЮ ПРОБЛЕМ

РАБОЧАЯ ПРОБЛЕМА	ВОЗМОЖНАЯ ПРИЧИНА	РЕШЕНИЕ
Не дозируется чистящее средство	Чистящее средство не утверждено для данной высоконапорной минимойки	Используйте только чистящие средства, обезжириватель, воск и иные чистящие растворы, предназначенные специально для высоконапорной минимойки. У минимоек в этой категории на табличке ясно указано, что они не предназначены для применения в высоконапорных минимойках. НЕ ИСПОЛЬЗУЙТЕ в вашей высоконапорной минимойке никакие иные типы чистящего раствора. Никогда не используйте в вашем устройстве отбеливающие средства, щелочь или какие-либо виды кислот!
	Произошло отключение, захлёбывание или перекручивание всасывающей трубки	Следите, чтобы всасывающая трубка не была повреждена, и чтобы она была хорошо присоединена к форсунке чистящего устройства. По необходимости отсоедините трубку, прочистите и снова присоедините.
	Форсунка чистящего средства занесена загрязнениями	Прочистите форсунку в соответствии с указаниями в разделе Форсунка в части Обслуживание настоящей инструкции.
Соотношение чистящего средства и воды		Высоконапорная минимойка забирает чистящее средство максимально в соотношении 10:1 воды и чистящего средства. Большинство чистящих средств для высоконапорной минимойки имеет концентрацию в этом интервале, так что не нужно производить сложную регулировку измерительного клапана форсунки чистящего средства. Если Вам кажется, что расходуетесь больше чистящего средства, чем нужно для данного применения, можно развести чистящее средство чистой водой из водопровода.

<p>Произошло срабатывание предохранительного выключателя или перегорание предохранителя в коробке предохранителей</p>	<p>Поврежденный электрический контур</p>	<p>Проверьте, рассчитан ли электрический контур на значение 15 ампер или выше. Следите, чтобы к тому же контуру не были подключены никакие иные потребители (выделенный контур).</p>
	<p>Слишком длинный удлинительный кабель или слишком малое сечение провода</p>	<p>Не рекомендуем применение удлинительного кабеля у вашей высоконапорной минимойки. Если Вам все-таки необходимо воспользоваться удлинительным кабелем, проверьте, отвечает ли он минимальным требованиям, указанным в разделе Удлинительный кабель в части Информация об источнике питания и электрической части в настоящей инструкции.</p>
	<p>Частично засоренная форсунка</p>	<p>Очистите форсунку согласно указаниям в разделе Форсунка в части Обслуживание настоящей инструкции.</p>
<p>Утечка воды из распылительного пистолета, насадки или высоконапорного шланга</p>	<p>Неправильно присоединенные принадлежности</p>	<p>Проверьте, все ли части (пистолет, насадка, высоконапорный шланг) правильно присоединенные в соответствии с указаниями, приведенными в настоящей инструкции.</p>
<p>Низкий / нестабильный напор или не происходит остановка двигателя при отпускании спуска распылительного пистолета</p> <p> Примечание: Высоконапорная минимойка НЕ ПОЛУЧАЕТ полный объем подаваемой воды. Устройство требует источника высоконапорной воды производительностью хотя бы 20 psi при протоке примерно 76 л в минуту.</p>	<p>Водяной кран открыт неполностью</p>	<p>Проверьте, максимально ли открыт кран источника подаваемой воды.</p>
	<p>Садовый шланг слишком длинный или перекручен / сужен</p>	<p>Воспользуйтесь максимальной длиной садового шланга 15,2 м (вода из городского водопровода) или 7,5 м (вода из колодца). Следите, чтобы садовый шланг был положен ровно, и чтобы на нем не было никаких петель, или чтобы не было утечек воды из него. Садовый шланг по необходимости отмотайте с катушки или с крючка. В случае необходимости шланг замените.</p>
	<p>Входной водяной фильтр засорен</p>	<p>Замените сетку фильтра (O) с подачи воды (M) и тщательно ее вычистите. Замените сетку фильтра.</p>
	<p>Слишком длинный удлинительный кабель или слишком малое сечение провода</p>	<p>Не рекомендуем применение удлинительного кабеля у вашей высоконапорной минимойки. Если Вам все-таки необходимо воспользоваться удлинительным кабелем, проверьте, отвечает ли он минимальным требованиям, указанным в разделе Удлинительный кабель в части Информация об источнике питания и электрической части в настоящей инструкции.</p>

Из форсунки не выходит вода	Форсунка засорена	Прочистите форсунку в соответствии с указаниями, приведенными в разделе Форсунка в части Обслуживание настоящей инструкции.
	Входной водяной фильтр засорен	Замените сетку фильтра (O) с подачи воды (M) и тщательно ее вычистите. Замените сетку фильтра.
	Петля на садовом шланге или шланг намотан на катушку	Воспользуйтесь максимальной длиной садового шланга 15,2 м (вода из городского водопровода) или 7,5 м (вода из колодца). Следите, чтобы садовый шланг был положен ровно, и чтобы на нем не было никаких петель, или чтобы не было утечек воды из него. Садовый шланг по необходимости отмотайте с катушки или с крючка. В случае необходимости шланг замените.
НЕ НАЖИМАЕТСЯ спуск распылительного пистолета	Активирован предохранитель пистолета	Разблокируйте предохранитель в соответствии с указаниями в разделе Запуск в части Обслуживание настоящей инструкции.
Устройство не запускается  Примечание: Устройство запускается и работает только тогда, когда нажат спуск и брызгает вода!	Устройство не ВКЛЮЧЕНО	Проверьте, находится ли выключатель ВКЛЮЧЕНО/ВЫКЛЮЧЕНО в положении ВКЛЮЧЕНО.

<p>Во время нормальной работы происходит остановка двигателя</p> <p> Примечание: Происходит срабатывание теплового предохранителя двигателя, так как возник перегрев двигателя</p> <p>Дайте двигателю 20 минут остыть, после чего произойдет автоматическое включение автоматического выключателя</p>	<p>Слишком длинный удлинительный кабель или слишком малое сечение провода</p>	<p>Не рекомендуем применение удлинительного кабеля у вашей высоконапорной минимойки. Если Вам все-таки необходимо воспользоваться удлинительным кабелем, проверьте, отвечает ли он минимальным требованиям, указанным в разделе Удлинительный кабель в части Информация об источнике питания и электрической части в настоящей инструкции.</p>
<p>Подсоединение и отсоединение распылительной насадки</p> <p> Примечание: Учитывая высокое давление, генерируемое вашей высоконапорной минимойкой, насадка должна плотно прилегать к пистолету. В результате стандартной эксплуатации может быть тяжело установить или снять насадку, и эта задача может требовать приложения значительной силы.</p>	<p>Неисправный распылительный пистолет</p>	<p>Прочистите форсунку в соответствии с указаниями, приведенными в разделе Форсунка в части Обслуживание настоящей инструкции.</p>
		<p>Если Вы хотите установить насадку - приложите к насадке равномерное усилие в направлении вниз (в направлении спуска) и поворачивайте при этом насадку на 90° против часовой стрелки. Может помочь, если пистолет положить на ровную поверхность так, чтобы насадка была направлена вверх. Два язычка на конце насадки должны быть полностью вложены в пистолет, в результате чего произойдет поворачивание насадки и ее фиксация. Если это не работает, выньте с конца насадки байонетное уплотнительное кольцо и установите насадку на пистолет без этого кольца. Если насадку можно установить на пистолет без кольца, необходимо заменить кольцо.</p>
		<p>Если Вы хотите снять насадку - стравите из пистолета/ шланга все оставшееся давление тем, что устройство ВЫКЛЮЧИТЕ и нажмете на спуск пистолета. Приложите к насадке равномерное усилие в направлении вниз (в направлении спуска) поворачивайте при этом насадку на 90° в направлении по часовой стрелке. Может помочь, если пистолет положить на ровную поверхность так, чтобы насадка была направлена вверх.</p>

9. ТЕХНИЧЕСКИЕ ДАННЫЕ

Номинальное напряжение	230 В
Номинальная частота	50 Гц
Номинальная мощность	1500 Вт
Номинальное давление	8 МПа
Максимальное давление	12 МПа
Номинальный проток	5,7 L/ мин.
Максимальный проток..... 7,5/ мин.	8 L/ min.
Макс. температура подачи воды	40°C
Длина шланга	5 м.
Рабочая досягаемость	10 м.
Уровень защиты	II.
Длина сетевого кабеля	5 м.
Размеры (ширина x глубина x высота)	285 x 360 x 740 мм.
Вес без установленных принадлежностей	7,6 кг.
Вес с установленными принадлежностями	8,9 кг.
Максимальный входной напор воды в паскалях	0,68 МПа
Минимальный входной напор воды в паскалях, если это необходимо для исправной работы потребителя	0,05 МПа
Уровень акустического давления (L _{ра})	92 дБ
Уровень акустической мощности, измеренный (L _{wa})	96 дБ

Это устройство предназначено для эксплуатации в сети электрического тока с полным сопротивлением системы Z макс. в месте подсоединения (домашнее подключение) до значения максимально 0,277 Ом. Пользователь должен обеспечить, чтобы устройство было эксплуатировано только с подключением к сети электрического тока, которая отвечает этому требованию. Если это необходимо, то по вопросу выяснения полного сопротивления можно обратиться в местное энергетическое предприятие.

Возможно изменение текста и технических параметров.

Инструкция по эксплуатации - только языковая версия.

10. СЕРТИФИКАТ СООТВЕТСТВИЯ

Изделие / марка: Высоконапорная минимойка / FIELDMANN

Тип / модель: FDW 2002E 230 В, 50 Гц/1500 Вт

Изделие соответствует нижеприведенным нормам:

- ✿ Директива Европейского парламента и Совета 2006/95/ES от 12 декабря 2006 г. о согласовании правовых норм стран-членов, касающихся электрооборудования, предназначенного для применения в определенных пределах напряжения.
- ✿ Директива Европейского парламента и Совета 2004/108/ES от 15 декабря 2004 г. о приближении правовых норм стран-членов, касающихся электромагнитной совместимости и об отмене директивы 89/336/EHS.
- ✿ Директива Европейского парламента и Совета 2006/42/ES от 17 мая 2006 г. о машинном оборудовании и об изменении директивы 95/16/ES.
- ✿ Директива Европейского парламента и Совета 2002/95/ES от 27 января 2003 г. об ограничении применения некоторых опасных веществ в электрических и электронных устройствах.
- ✿ Директива Европейского парламента и Совета 2005/88/ES

и нормы:

EN 60335-2-79:2009
 EN 60335-1:2002+A11:2004+A1:2004+A12:2006+A2:2006+A13:2008+A14:2010+A15:2011
 EN 62233:2008
 ZEK 01.2-08/12.08
 EN 55014-1:2006+A1:2009+A2:2011
 EN 55014-2:1997+A1:2001+A2:2008
 EN 61000-3-2:2006+A1:2009+A2:2009
 EN 61000-3-3:2008

Маркировка CE: 14

Компания АО «FAST ČR, a.s.» уполномочена выступать от имени производителя.

Производитель:

АО «FAST ČR, a.s.»
 Āernokostelecká 2111, 100 00 Praha 10, Чешская Республика
 ИНН: CZ26726548
 В Праге, 23.05.2013 г.
 Имя, фамилия: Зденек Пех
 Председатель совета директоров

FAST FAST ČR, a.s.
 Āernokostelecká 1621, 251 01 Říčany
 IČO: 26726548 tel.: +420/ 323 204 111
 DIČ: CZ26726548 fax: +420/ 323 204 110



Подпись и печати:

11. УТИЛИЗАЦИЯ

УКАЗАНИЯ И ИНФОРМАЦИЯ ОБ ОБРАЩЕНИИ С БЫВШЕЙ В УПОТРЕБЛЕНИИ УПАКОВКОЙ

Бывший в употреблении упаковочный материал доставьте на место, предназначенное городской администрацией для сбора отходов.

УТИЛИЗАЦИЯ БЫВШЕГО В УПОТРЕБЛЕНИИ ЭЛЕКТРИЧЕСКОГО И ЭЛЕКТРОННОГО ОБОРУДОВАНИЯ



Этот символ на изделиях или в сопроводительной документации означает, что бывшие в употреблении электрические и электронные изделия не должны выбрасываться в обычные коммунальные отходы. Для правильной утилизации, обновления и переработки сдайте изделия в установленные пункты приема. Альтернативно в некоторых странах Европейского Союза или иных европейских странах можно вернуть свои изделия местному продавцу при покупке эквивалентного нового изделия. Правильной утилизацией этого изделия Вы помогаете сохранению ценных природных ресурсов и помогаете профилактике потенциального негативного влияния на окружающую среду и здоровье человека. Дальнейшие подробности запрашивайте у местной администрации или в ближайшем пункте приема. При неправильной утилизации этого вида отходов в соответствии с государственными предписаниями могут быть наложены штрафы.

Для предприятий в странах Европейского Союза

Если Вы хотите утилизировать электрические и электронные изделия, требуйте необходимую информацию у своего продавца или поставщика

Утилизация в остальных странах за пределами Европейского Союза

Этот символ действует в Европейском Союзе. Если Вы хотите утилизировать это изделие, запрашивайте необходимую информацию о правильном способе утилизации в местной администрации или у своего продавца.



Это изделие отвечает всем основным требованиям норм EC EU, которые на него распространяются.

Изменения в тексте, дизайне и технологической спецификации могут быть проведены без предварительного предупреждения. Изготовитель оставляет за собой право на их изменение.



Záručný list | Záručný list | Warranty Certificate |
Jótállási jegy | Garantijos taisyklės | Karta Gwarancyjna |

Vyplní predajca. | Vyplní predajca. | To be filled in by the seller.
| Wypełnia sprzedawca. | A Kereskedő tölti ki.

Název: Názov: Name: Nazwa: Megnevezés:

Typ: Type: Típus:

Výrobní číslo: Výrobné číslo: Serial number: Numer seryjny: Gyártási szám:

V prípade opravy vyplní servis. | V prípade opravy vyplní servis. | To be filled in by a repair shop
in case of repair. | W przypadku naprawy wypełnia serwis. | Javítás esetén a szerviz tölti ki.

Datum oznámení nároku na záruku: Dátum oznámenia nároku na záruku: Date of notification
of the entitlement to warranty: Data zgłoszenia roszczeń gwarancyjnych: A jótállási igény
bejelentésének időpontja.

Den: Daň: Měsíc: Mesiac: Rok: 20
Day: Dzien: Nap: Month: Mesiac: Hô: Year: Ev

Datum převzetí do opravy: Dátum prevzatia do opravy: Data przyjęcia do naprawy: Date of
accepting for repair: Javításra átvetétel időpontja.

Den: Daň: Měsíc: Mesiac: Rok: 20
Day: Dzien: Nap: Month: Mesiac: Hô: Year: Ev

Důvod poruchy: Dôvod poruchy: Cause of defect: Przyczyna awarii: Hiba oka:

A termék azonosításra alkalmas részének meghatározása (amennyiben alkalmazható):

Číslo prodejního dokumentu: Číslo predajného dokumentu: Sales document no.: Numer
dokumentu sprzedazy: Vásárlást igazoló bizonylat száma:

Datum nákupu [vedení] do provozu: Dátum nákupu [vedenie] do prevádzky: Date of purchase
[putting into operation]: Data zakupu [przekazania do eksploatacji]: Avásárlás [üzem-
be helyezés] időpontja:

Den: Daň: Měsíc: Mesiac: Rok: 20
Day: Dzien: Nap: Month: Mesiac: Hô: Year: Ev

Razítko prodávce: Pečiatka predajcu: Seller's stamp: Pieczęć sprzedawcy: Kereskedő
bélyegzője:

Způsob opravy: Sposób opravy: Mode of repair: Sposób naprawy: Javítás módja:

Datum vrátení výrobku zpět zákazníkovi: Dátum vrátenia výrobku späť zákazníkovi: Date of
returning the product back to the customer: Data zwrotu wyrobu klientowi: A termék
fogyasztó részére való visszaadásának időpontja:

Den: Daň: Měsíc: Mesiac: Rok: 20
Day: Dzien: Nap: Month: Mesiac: Hô: Year: Ev

Nová záruční lhůta – prodloužená o délku opravy: Nová záručná lehota – predĺžená o dĺžku
opravy: New warranty period – extended by the duration of the repair: Nowy termin gwa-
rancyjny – przedłużony o czas naprawy: A jótállás – kijavítás időtartamával meghosszabbí-
tott – új határideje:

Den: Daň: Měsíc: Mesiac: Rok: 20
Day: Dzien: Nap: Month: Mesiac: Hô: Year: Ev

Razítko servisu: Pečiatka servisu: Stamp of the repair shop: Pieczęć serwisu: Szerviz
pecsétje:

AutORIZOVANÁ SERVISNÍ STŘEDISKA | Autorizované servisné strediská | Authorized service centres

FAST ČR, a. s.
Černokostecká 1621
CZ 251 01 Říčany
Česká republika
Tel.: +420/ 323 204 120
Fax: +420/ 323 204 121
servis.praha@fastcr.cz
www.fastcr.cz

FAST ČR, a. s.
Cejl 31
CZ 602 00 Brno
Česká republika
Tel.: +420/ 531 010 295
Fax: +420/ 531 010 296
servis.brno@fastcr.cz
www.fastcr.cz

Fast Plus, spol. s r. o.
Na Pántoch 18
SK 831 06 Bratislava
Slovenská republika
Tel.: +421/2/49 105 854
Fax: +421/2/49 105 859
servis@fastplus.sk
www.fastplus.sk

További információkért | Aby uzyskać więcej informacji | További információkért

Fast Hungary Kft.
Dulácska u. 1/a.
H-2045 Törökbálint
Magyarország
Tel.: +36/ 23 330 905
Fax: +36/ 23 330 827
info@fasthungary.hu
www.fasthungary.hu

Arconet sp. z o.o.
W celu znalezienia
najbliższego serwisu
prosimy zadzwonić:
0801 44 33 22
Lub odwiedzić stronę
internetową:
www.arconet.pl

**Uab „Senukai Prekybos
Centras” Garantinis Servisas**
Jonavos G. 62, LT-44192,
Kaunas, Lithuania
Tel.: +370 37 212 146
Tex.: +370 37 212 165
garrem@senukai.lt
www.senukai.lt



revision 02/2011



Garantieschein | Hoja de garantía | Fiche de garantie |
Jamstveni list | Certificato di garanzia | Garantiebewijs

Vom Verkäufer auszufüllen. | Para ser llenado el vendedor. | À remplir par le vendeur.
| Popuni prodavatej. | Da compilare dal venditore. | Door de verkoper in te vullen.

Name: Denominación: Dénomination: Naziv: Nome: Naam:

Typ: Modelo : Type: Tip: Tipo:

Produktionsnummer: | No. de serie: | Número de référence: | Numer seryjny: | Numero di
fabbricazione broj szám: | Serienummer:

Im Falle einer Reparatur vom Service auszufüllen. | Para ser llenado por el servicio, en caso de
reparación. | À remplir par le service de réparation en cas de réparation. | U slučaju popravke
popuni servis. | Nel caso di un riparo va compilato dal Centro di Assistenza. | Door servicecentrum
in te vullen bij reparatie.

Datum der Bekanntmachung des Anspruchs auf Garantie: | Fecha de notificación de derecho
a garantía: | Date de notification de l'application de la garantie: | Datum obavijesti jamstvenog
zahtjeva: | Data della notifica del diritto alla garanzia: | Datum waarop beroep op garantie is
gedaan:

Tag: Día: Jour: _____ Monat: Mes: Mois: _____ Jahr: Año: Année: **20**
Dan: Giorno: Dag: _____ Mjese: Mese: Maand: _____ Godina: Anno: Jaar: _____

Datum der Übernahme zur Reparatur: | Fecha de aceptación para reparación: | Date de la
remise au service de réparation: | Datum prijema za popravak: | Data della presa in carico
per riparazione: | Datum waarop reparatie is aangenomen:

Tag: Día: Jour: _____ Monat: Mes: Mois: _____ Jahr: Año: Année: **20**
Dan: Giorno: Dag: _____ Mjese: Mese: Maand: _____ Godina: Anno: Jaar: _____

Grund der Störung: | Motivo de la avería: | Cause du défaut: | Przyczyna awarii: | Motivo del
guasto: | Reden van defect

A termék azonosításra alkalmas részeinek meghatározása (amennyiben alkalmaszatható):

Nummer des Verkaufsbeleges: | No. de documento de venta: | Numéro de document de vente:
Broj kupoprodajnog dokumenta: | N. documento di vendita: | Nummer van aankoopbewijs:

Datum des Einkaufs (Inbetriebnahme): | Fecha de compra (puesta en servicio): | Date d'achat
(mise en service): | Datum kupnje (puštanja u pogon): | Data di acquisto (messa in funzione): |
Aankoopdatum (ingebruikname):

Tag: Día: Jour: _____ Monat: Mes: Mois: _____ Jahr: Año: Année: **20**
Dan: Giorno: Dag: _____ Mjese: Mese: Maand: _____ Godina: Anno: Jaar: _____

Stempel des Verkäufers: | Sello del vendedor: | Tampon du vendeur: | Pečat prodavateja: |
Timbro del venditore: | Stempel van verkoper:

Art der Reparatur: | Forma de reparación: | Type de réparation: | Način popravke: | Tipologia
di riparazione: | Wijze van repareren:

Datum der Rückgabe des Produktes dem Kunden: | Fecha de devolución del producto al
cliente: | Date de la remise du produit au client: | Datum povratka proizvoda natrag kupcu:
| Data del ritiro del prodotto da parte del cliente: | Datum waarop klant product weer in
ontvangst heeft genomen:

Tag: Día: Jour: _____ Monat: Mes: Mois: _____ Jahr: Año: Année: **20**
Dan: Giorno: Dag: _____ Mjese: Mese: Maand: _____ Godina: Anno: Jaar: _____

Neue Garantiefrist: | verlängert um die Dauer der Reparatur: | Nuevo plazo de garantía -
prorrogado por el tiempo de reparación: | Nouveau délai de garantie - prolongé de la durée
de la réparation: | Novi jamstveni rok - produžen o trajanje popravke: | Nuovo termine di
garanzia, rinnovato a seguito di riparazione: | Dieue garantietermijn - verlenging met de
duur van reparatie

Tag: Día: Jour: _____ Monat: Mes: Mois: _____ Jahr: Año: Année: **20**
Dan: Giorno: Dag: _____ Mjese: Mese: Maand: _____ Godina: Anno: Jaar: _____

Stempel der Servicestelle: | Sello del servicio: | Tampon du service de réparation: | Pečat
servisa: | Timbro del Centro di Assistenza Tecnica: | Stempel van servicecentrum:

Autorisierete Servisestellen | Centros de servicio autorizados | Centres autorisés de réparation

FAST ČR, a. s.
Černokostecká 1621
CZ 251 01 Říčany
Česká republika
Tel.: +420/ 323 204 120
Fax: +420/ 323 204 121
servis.praha@fastcr.cz
www.fastcr.cz

FAST ČR, a. s.
Cejl 31
CZ 602 00 Brno
Česká republika
Tel.: +420/ 531 010 295
Fax: +420/ 531 010 296
servis.brno@fastcr.cz
www.fastcr.cz

Fast Plus, spol. s r. o.
Na Páňoch 18
SK 831 06 Bratislava
Slovenská republika
Tel.: +421/2/49 105 854
Fax: +421/2/49 105 859
servis@fastplus.sk
www.fastplus.sk

Autorizirana servisna centra | Centri di Assistenza autorizzati | Geautoriseerde servicecentra

Fast Hungary Kft.
Dulácska u. 1/a.
H-2045 Torókbalint
Magyarország
Tel.: +36/ 23 330 905
Fax: +36/ 23 330 827
info@fasthungary.hu
www.fasthungary.hu

Arconet sp. z o.o.
W celu znalezienia
najbliższego serwisu
prosimy zadzwonić:
0801 44 33 22
Lub odwiedzić stronę
internetową:
www.arconet.pl

**Uab „Senukui Prekybos
Centras” Garantis Servisas**
Jonavos G. 62, LT-44192,
Kaunas, Lithuania
Tel.: +370 37 212 146
Tex.: +370 37 212 165
garrem@senukai.lt
www.senukai.lt



revision 02/2011

1 Garantieleningen

Der Verkäufer gewährt dem Kunden eine Garantie auf das Produkt in der Länge von 24 Monaten nach der Übernahme des Produktes durch den Käufer. Die Garantie wird in den unten genannten Bedingungen gewährt. Die Garantie bezieht sich nur auf die Artikler, die dem Verbraucher zur in der entsprechenden Betriebsanleitung genannten Nutzung verkauft worden sind. Die Garantie auf die Verpackung (Beandlung) kann der Käufer direkt beim Verkäufer geltend machen, bei dem das Produkt gekauft wurde, oder in der unten genannten autorisierten Servicestelle. Der Käufer ist verpflichtet, die Beandlung ohne unnötigen Verzög zu machen, so dass sich der Mangel nicht verschlechtert, spätestens bis Ende der Garantiefrist. Der Käufer ist verpflichtet, bei der Beandlung Hilfe beim Pflegen des Bestehens des beandlungs Mangelns zu leisten. Zur Beandlung können nur komplette und aus hygienischen Gründen auch saubere Produkte angenommen werden. Wenn die Beandlung gerechtfertigt ist, verlängert sich die Garantiezeit um die Zeit von der Geltendmachung der Beandlung bis zum Moment der Übernahme des reparierten Produktes durch den Käufer oder bis zum Moment, wenn der Käufer nach Beendigung der Reparatur verpflichtet ist, das Produkt zu übernehmen. Der Käufer ist verpflichtet, sich Recht an Beandlung nachzuweisen (Kaubeleg, Garantiebescheinigung, Beweis über die Inbetriebnahme des Produktes...).

Die Garantie bezieht sich vor allem nicht auf:
 - Schäden, auf die Fabrik gewährt worden ist
 - Verschleiß und Beschädigung durch die übliche Benutzung des

Produktes
 - Beschädigung des Produktes infolge unsachgemäßer oder falscher Installation, Benutzung des Produktes im Widerspruch zur Betriebsanleitung, zu den gültigen Rechtsvorschriften und zu den allgemein bekannten und üblichen Nutzungsmethoden, infolge der Nutzung des Produktes zu einem anderen Zweck, als für welches das Produkt bestimmt ist
 - Beschädigung des Produktes infolge verschleißiger oder falscher Wartung
 - Beschädigung des Produktes durch Verschmutzung, Unfall oder durch höhere Gewalt (Naturkatastrophe, Brand, Eindringen von Wasser...)
 - Funktionsfehler des Produktes durch ungeeignete Qualität des Signals, ein störendes elektromagnetisches Feld usw.
 - Mechanische Beschädigung des Produktes (z. B. Bruch des Knöpfes, Sturz...)
 - Beschädigung durch ungeeignete Medien, Füllstoffe (Reinigungsmitel) (Batterien) oder ungeeignete Betriebsbedingungen (z. B. hohe Umgebungstemperatur, hohe Feuchtigkeit des Umfelds, Erschütterungen...)
 - Beschädigung, Anpassung oder einen anderen Eingriff in das Produkt durch eine nicht berechtigte oder nicht autorisierte Person
 - Fälle, wenn der Käufer für den Bestandand der Beschädigung seiner Rechte nicht nachweist (wann und wo das beandlungte Produkt gekauft wurde)
 - Fälle, wenn sich Angaben in den vorliegenden Belegen von den am Produkt angebrachten Angaben unterscheiden
 - Fälle, wenn das beandlungte Produkt mit dem in den Belegen, mit denen der Käufer sein Recht auf Beandlung nachzuweisen, angebrachten Produkt nicht identifiziert werden kann (z. B. Beschädigung der Produktionsnummer oder Garantiebeleg des Getriebes, übertriebene Angaben in dem Belegen).

Condiciones de garantía

El vendedor proporcionará una garantía de 24 meses al comprador a partir de la recepción del producto por parte de éste. La garantía se otorga bajo las siguientes condiciones. La garantía aplica solamente a los productos nuevos que se venden a los consumidores para el uso indicado en las instrucciones de manejo correspondientes. Los derechos de responsabilidad de defectos (reclamación) del comprador los puede aplicar, ya sea en el vendedor donde compró el producto o en el centro de servicio autorizado abajo indicado.
 El comprador está obligado a evitar una reclamación sin demora injustificada para evitar el deterioro del defecto. La garantía se otorga a finales del período de garantía. El comprador está obligado a establecer las garantías necesarias ante una reclamación para verificar la existencia del defecto reclamado. En el procedimiento de reclamación sólo se acepta el producto intonso y limpio por razones de cumplimiento de normas de higiene. En caso de reclamaciones justificadas, el período de garantía se extiende por el período comprendido entre el momento de hecha la reclamación y el momento en que el comprador recoge el producto reparado, o a partir del momento en que el comprador está obligado a recoger el producto después de reparado. El comprador está obligado a probar su derecho a reclamar (comprobante de compra, hoja de garantía, documento de puesta en servicio del producto...).

La garantía no se aplica a:
 - defectos que fueron objeto de reparación y daños causados por el uso normal del producto
 - daños en el producto debido a una instalación inadecuada o ino-

recta, o uso del producto en contradicción con las instrucciones de manejo, las normas jurídicas vigentes y los patrones de uso conocidos y convencionales. Daños en el producto, debido a un uso diferente de aquel para el que fue concebido
 - daños en el producto por negligencia o mantenimiento inadecuado
 - daños en el producto causados por su contaminación, accidente, por fuerza mayor (désastres naturales, incendios, penetración de agua...)
 - defectos en el funcionamiento del producto causados por mala calidad de la interfaz de campo electrónico, etc.
 - daños mecánicos en el producto (p.e., rotura del botón, caída...)
 - daños causados por el uso de medios inadecuados, accesorios, materiales consumibles (baterías) o condiciones de trabajo inadecuadas (tales como temperaturas ambientales elevadas, alta humedad, estrechamientos...)
 - daños, modificación o cualquier otra intervención en el producto por personas no calificadas o no autorizadas (por el centro de servicios)
 - los casos en que el comprador no prueba la legitimidad de sus derechos a reclamar (factura y hoja de compra del producto reclamado)
 - los casos en que los datos en los documentos de referencia de la información contenida en el producto
 - los casos en que el producto reclamado no puede ser identificado con el producto mencionado en los documentos, con lo que el comprador prueba su derecho a reclamar (p.e., daños en el número de serie o el sello de garantía del dispositivo, daños transcritos en los documentos...).

Conditions de garantie

Le vendeur accorde à l'acheteur une garantie de produit s'étalant sur 24 mois à partir de la date de prise du produit par l'acheteur. La garantie s'applique selon les conditions suivantes. La garantie concerne uniquement la nouvelle marchandise vendue aux consommateurs pour un utilisation conforme au mode d'emploi révisé. L'acheteur ne va pas ses droits à la garantie des défauts (la réclamation) après de avoir acheté le produit à la vente de produit ou après d'un des services autorisés où-ci des clients. La réclamation doit être faite par l'acheteur sans tarder afin d'éviter la dégradation de défaut, avant la fin de la période de garantie sus-citée. Lors de la réclamation, le consommateur de l'acheteur doit assurer pour établir la légitimité de ses droits à réclamation en produisant un produit complété et, sous peine d'hygiène, propre et exempt de la période de réclamation. En cas de réclamation justifiée, la période de garantie est prolongée de la période allant de la date de application de la réclamation jusqu'à la date du produit réparé par l'acheteur ou jusqu'au moment où l'acheteur doit reprendre le produit après la réalisation de la réparation. L'acheteur doit apporter des preuves à l'appui (la production du document d'achat, de la fiche de garantie, du certificat de la mise en service du produit...).

La garantie ne s'applique pas notamment:
 - les défauts domants liés à une réparation
 - les cas où l'endommagement provoque par l'utilisation abusive du produit
 - l'endommagement du produit provoqué par une installation défectueuse ou incorrecte, à l'utilisation du produit non conforme au mode d'emploi, aux prescriptions indiquées en vigueur, et aux utilisations généralement connues et ha-

bituales, à l'endommagement du produit provoqué par l'usage imprévu auquel celui-ci est pas destiné.
 - l'endommagement du produit provoqué par le négligence de l'entretien ou l'entretien incorrect.
 - l'endommagement du produit provoqué par l'excès de consommation, l'incident de la force majeure ou autres.
 - l'endommagement du produit causé par l'usage non prévu de l'appareil.
 - l'endommagement du produit causé par la mauvaise qualité de signal, le champs magnétiques interférents, etc.
 - l'endommagement mécanique du produit (p.e., ex. le bouton cassé, le choc...)
 - les dommages au produit provoqué par les médias inconvénients, la charge, le matériel de consommation, all'uso del prodotto contrariato o in modo d'uso, alle norme dichiarate di serie, e generalmente conseguite a alle norme attuali d'uso, in seguito all'utilizzo del prodotto per fini diversi da quelli previsti.
 - il danneggiamento del prodotto provocato dal suo imbrattamento, da un incidente, o dovuto a forza maggiore (una calamità naturale, un incendio, un'infiltrazione d'acqua...)
 - i difetti alla funzionalità del prodotto, provocati dalla qualità inadatta del segnale, da un campo elettromagnetico di disturbo, ecc.
 - il danneggiamento meccanico del prodotto (per es. il deterioramento di un pulsante, la caduta del pannello a terra...)
 - il danneggiamento provocato dall'utilizzo di supporti, referti, materiali di consumo (batterie) inadatti, oppure dalle condizioni di esercizio inadatte (p.e., un'elevata temperatura circostante, un'elevata umidità dell'ambiente, un'alta umidità relativa, ecc.)
 - i danni causati da un altro intervento effettuato da una persona (eventuale assistenza non autorizzata o non abilitata) al caso in cui l'acquirente, presentando il reclamo, non dimostra la fondatezza dei propri reclami (quando e dove egli ha acquistato il prodotto reclamato)
 - i casi in cui i dati nei documenti esibiscono differenzia da quelli indicati sul prodotto (p.e. i dati nel documento di acquisto del prodotto, il certificato di garanzia, un documento attestante la messa del prodotto in funzione...).

Condiciones de garantía

El Vendedor garantiza el producto por el periodo de 24 meses a partir de la entrega del producto al comprador por parte del Adquirente. La garantía se refiere a las condiciones citadas en el presente manual. La garantía es inherente solo a la nueva marcha, vendida al cliente al fin de utilizarlo de acuerdo con el manual de usuario. El comprador no tiene derechos en relación manual de uso. El comprador puede hacer valer el derecho a la responsabilidad por defecto (reclamación) al respecto del producto, sólo si el producto se compró en un Centro de Asistencia autorizada indicada en el manual de usuario.
 El comprador debe demostrar la legitimidad de sus reclamos al momento de hacer la reclamación. En caso de reclamación justificada, el período de garantía se prolonga de la fecha de aplicación del reclamo hasta la fecha de entrega del producto reparado o hasta el momento en que el comprador debe recuperar el producto después de la reparación.
 El comprador debe proporcionar pruebas a favor de su derecho a reclamar (factura de compra, hoja de garantía, certificado de puesta en servicio del producto...).

Non sono coperte dalla garanzia:
 - difetti di tipo quali è già stato concesso uno sconto
 - l'ogranimento e il danneggiamento del prodotto, provocati dal suo uso abituale
 - il danneggiamento del pro-

dotto in seguito ad un'installazione scorretta o non professionale, all'uso del prodotto contrariato o in modo d'uso, alle norme dichiarate di serie, e generalmente conseguite a alle norme attuali d'uso, in seguito all'utilizzo del prodotto per fini diversi da quelli previsti.
 - il danneggiamento del prodotto provocato dal suo imbrattamento, da un incidente, o dovuto a forza maggiore (una calamità naturale, un incendio, un'infiltrazione d'acqua...)
 - i difetti alla funzionalità del prodotto, provocati dalla qualità inadatta del segnale, da un campo elettromagnetico di disturbo, ecc.
 - il danneggiamento meccanico del prodotto (per es. il deterioramento di un pulsante, la caduta del pannello a terra...)
 - il danneggiamento provocato dall'utilizzo di supporti, referti, materiali di consumo (batterie) inadatti, oppure dalle condizioni di esercizio inadatte (p.e., un'elevata temperatura circostante, un'elevata umidità dell'ambiente, un'alta umidità relativa, ecc.)
 - i danni causati da un altro intervento effettuato da una persona (eventuale assistenza non autorizzata o non abilitata) al caso in cui l'acquirente, presentando il reclamo, non dimostra la fondatezza dei propri reclami (quando e dove egli ha acquistato il prodotto reclamato)
 - i casi in cui i dati nei documenti esibiscono differenzia da quelli indicati sul prodotto (p.e. i dati nel documento di acquisto del prodotto, il certificato di garanzia, un documento attestante la messa del prodotto in funzione...).

Jamstveni

Prodavatelj daje kupcu jamstvo na proizvod u trajanju od 24 meseca od dana primita proizvoda kupcem. Jamstvo se važe pod slijedećim uvjetima. Jamstvo se odnosi samo na novu robu koju je prodavao proizvođač u svrhu koje je namijenio i odgovarajuću uputu za upotrebu. Prava koja proizilaze iz odgovornosti za nedostatak kvaliteta mogu kupac primiti kod prodavatelja kod kojeg je kupio proizvod ili u drugoj nadležnoj autoriziranoj servis. Kupac je obavezan reklamirati proizvod nedimada, kako bi se izbjeglo pogoršanje nastojanja, ali najkasnije do kraja jamstvenog roka. Kupac je dužan dokazati legitimost svojih zahtjeva za reklamaciju na proizvod za vrijeme postojanja reklamacije nedostataka. U reklamacijama pristupa prina se reklamirati i iz razloga održavanja higijenski prostora i proizvodnje. U slučaju opravdanje reklamacije se jamstvo raski produžava se za razdoblje od trenutka primitka reklamacije trenutka primitka odgovarajućeg proizvoda kupcu. U slučaju jamstva koje kupac prima kod prodavatelja kod kojeg je kupio proizvod ili u drugoj nadležnoj autoriziranoj servis. Kupac je obavezan reklamirati svoj proizvod najkasnije do kraja jamstvenog roka. Kupac je dužan dokazati legitimost svojih zahtjeva za reklamaciju na proizvod za vrijeme postojanja reklamacije nedostataka. U reklamacijama pristupa prina se reklamirati i iz razloga održavanja higijenski prostora i proizvodnje. U slučaju opravdanje reklamacije se jamstvo raski produžava se za razdoblje od trenutka primitka reklamacije trenutka primitka odgovarajućeg proizvoda kupcu. U slučaju jamstva koje kupac prima kod prodavatelja kod kojeg je kupio proizvod ili u drugoj nadležnoj autoriziranoj servis. Kupac je obavezan reklamirati svoj proizvod najkasnije do kraja jamstvenog roka. Kupac je dužan dokazati legitimost svojih zahtjeva za reklamaciju na proizvod za vrijeme postojanja reklamacije nedostataka. U reklamacijama pristupa prina se reklamirati i iz razloga održavanja higijenski prostora i proizvodnje. U slučaju opravdanje reklamacije se jamstvo raski produžava se za razdoblje od trenutka primitka reklamacije trenutka primitka odgovarajućeg proizvoda kupcu. U slučaju jamstva koje kupac prima kod prodavatelja kod kojeg je kupio proizvod ili u drugoj nadležnoj autoriziranoj servis. Kupac je obavezan reklamirati svoj proizvod najkasnije do kraja jamstvenog roka. Kupac je dužan dokazati legitimost svojih zahtjeva za reklamaciju na proizvod za vrijeme postojanja reklamacije nedostataka. U reklamacijama pristupa prina se reklamirati i iz razloga održavanja higijenski prostora i proizvodnje. U slučaju opravdanje reklamacije se jamstvo raski produžava se za razdoblje od trenutka primitka reklamacije trenutka primitka odgovarajućeg proizvoda kupcu. U slučaju jamstva koje kupac prima kod prodavatelja kod kojeg je kupio proizvod ili u drugoj nadležnoj autoriziranoj servis. Kupac je obavezan reklamirati svoj proizvod najkasnije do kraja jamstvenog roka. Kupac je dužan dokazati legitimost svojih zahtjeva za reklamaciju na proizvod za vrijeme postojanja reklamacije nedostataka. U reklamacijama pristupa prina se reklamirati i iz razloga održavanja higijenski prostora i proizvodnje. U slučaju opravdanje reklamacije se jamstvo raski produžava se za razdoblje od trenutka primitka reklamacije trenutka primitka odgovarajućeg proizvoda kupcu. U slučaju jamstva koje kupac prima kod prodavatelja kod kojeg je kupio proizvod ili u drugoj nadležnoj autoriziranoj servis. Kupac je obavezan reklamirati svoj proizvod najkasnije do kraja jamstvenog roka. Kupac je dužan dokazati legitimost svojih zahtjeva za reklamaciju na proizvod za vrijeme postojanja reklamacije nedostataka. U reklamacijama pristupa prina se reklamirati i iz razloga održavanja higijenski prostora i proizvodnje. U slučaju opravdanje reklamacije se jamstvo raski produžava se za razdoblje od trenutka primitka reklamacije trenutka primitka odgovarajućeg proizvoda kupcu. U slučaju jamstva koje kupac prima kod prodavatelja kod kojeg je kupio proizvod ili u drugoj nadležnoj autoriziranoj servis. Kupac je obavezan reklamirati svoj proizvod najkasnije do kraja jamstvenog roka. Kupac je dužan dokazati legitimost svojih zahtjeva za reklamaciju na proizvod za vrijeme postojanja reklamacije nedostataka. U reklamacijama pristupa prina se reklamirati i iz razloga održavanja higijenski prostora i proizvodnje. U slučaju opravdanje reklamacije se jamstvo raski produžava se za razdoblje od trenutka primitka reklamacije trenutka primitka odgovarajućeg proizvoda kupcu. U slučaju jamstva koje kupac prima kod prodavatelja kod kojeg je kupio proizvod ili u drugoj nadležnoj autoriziranoj servis. Kupac je obavezan reklamirati svoj proizvod najkasnije do kraja jamstvenog roka. Kupac je dužan dokazati legitimost svojih zahtjeva za reklamaciju na proizvod za vrijeme postojanja reklamacije nedostataka. U reklamacijama pristupa prina se reklamirati i iz razloga održavanja higijenski prostora i proizvodnje. U slučaju opravdanje reklamacije se jamstvo raski produžava se za razdoblje od trenutka primitka reklamacije trenutka primitka odgovarajućeg proizvoda kupcu. U slučaju jamstva koje kupac prima kod prodavatelja kod kojeg je kupio proizvod ili u drugoj nadležnoj autoriziranoj servis. Kupac je obavezan reklamirati svoj proizvod najkasnije do kraja jamstvenog roka. Kupac je dužan dokazati legitimost svojih zahtjeva za reklamaciju na proizvod za vrijeme postojanja reklamacije nedostataka. U reklamacijama pristupa prina se reklamirati i iz razloga održavanja higijenski prostora i proizvodnje. U slučaju opravdanje reklamacije se jamstvo raski produžava se za razdoblje od trenutka primitka reklamacije trenutka primitka odgovarajućeg proizvoda kupcu. U slučaju jamstva koje kupac prima kod prodavatelja kod kojeg je kupio proizvod ili u drugoj nadležnoj autoriziranoj servis. Kupac je obavezan reklamirati svoj proizvod najkasnije do kraja jamstvenog roka. Kupac je dužan dokazati legitimost svojih zahtjeva za reklamaciju na proizvod za vrijeme postojanja reklamacije nedostataka. U reklamacijama pristupa prina se reklamirati i iz razloga održavanja higijenski prostora i proizvodnje. U slučaju opravdanje reklamacije se jamstvo raski produžava se za razdoblje od trenutka primitka reklamacije trenutka primitka odgovarajućeg proizvoda kupcu. U slučaju jamstva koje kupac prima kod prodavatelja kod kojeg je kupio proizvod ili u drugoj nadležnoj autoriziranoj servis. Kupac je obavezan reklamirati svoj proizvod najkasnije do kraja jamstvenog roka. Kupac je dužan dokazati legitimost svojih zahtjeva za reklamaciju na proizvod za vrijeme postojanja reklamacije nedostataka. U reklamacijama pristupa prina se reklamirati i iz razloga održavanja higijenski prostora i proizvodnje. U slučaju opravdanje reklamacije se jamstvo raski produžava se za razdoblje od trenutka primitka reklamacije trenutka primitka odgovarajućeg proizvoda kupcu. U slučaju jamstva koje kupac prima kod prodavatelja kod kojeg je kupio proizvod ili u drugoj nadležnoj autoriziranoj servis. Kupac je obavezan reklamirati svoj proizvod najkasnije do kraja jamstvenog roka. Kupac je dužan dokazati legitimost svojih zahtjeva za reklamaciju na proizvod za vrijeme postojanja reklamacije nedostataka. U reklamacijama pristupa prina se reklamirati i iz razloga održavanja higijenski prostora i proizvodnje. U slučaju opravdanje reklamacije se jamstvo raski produžava se za razdoblje od trenutka primitka reklamacije trenutka primitka odgovarajućeg proizvoda kupcu. U slučaju jamstva koje kupac prima kod prodavatelja kod kojeg je kupio proizvod ili u drugoj nadležnoj autoriziranoj servis. Kupac je obavezan reklamirati svoj proizvod najkasnije do kraja jamstvenog roka. Kupac je dužan dokazati legitimost svojih zahtjeva za reklamaciju na proizvod za vrijeme postojanja reklamacije nedostataka. U reklamacijama pristupa prina se reklamirati i iz razloga održavanja higijenski prostora i proizvodnje. U slučaju opravdanje reklamacije se jamstvo raski produžava se za razdoblje od trenutka primitka reklamacije trenutka primitka odgovarajućeg proizvoda kupcu. U slučaju jamstva koje kupac prima kod prodavatelja kod kojeg je kupio proizvod ili u drugoj nadležnoj autoriziranoj servis. Kupac je obavezan reklamirati svoj proizvod najkasnije do kraja jamstvenog roka. Kupac je dužan dokazati legitimost svojih zahtjeva za reklamaciju na proizvod za vrijeme postojanja reklamacije nedostataka. U reklamacijama pristupa prina se reklamirati i iz razloga održavanja higijenski prostora i proizvodnje. U slučaju opravdanje reklamacije se jamstvo raski produžava se za razdoblje od trenutka primitka reklamacije trenutka primitka odgovarajućeg proizvoda kupcu. U slučaju jamstva koje kupac prima kod prodavatelja kod kojeg je kupio proizvod ili u drugoj nadležnoj autoriziranoj servis. Kupac je obavezan reklamirati svoj proizvod najkasnije do kraja jamstvenog roka. Kupac je dužan dokazati legitimost svojih zahtjeva za reklamaciju na proizvod za vrijeme postojanja reklamacije nedostataka. U reklamacijama pristupa prina se reklamirati i iz razloga održavanja higijenski prostora i proizvodnje. U slučaju opravdanje reklamacije se jamstvo raski produžava se za razdoblje od trenutka primitka reklamacije trenutka primitka odgovarajućeg proizvoda kupcu. U slučaju jamstva koje kupac prima kod prodavatelja kod kojeg je kupio proizvod ili u drugoj nadležnoj autoriziranoj servis. Kupac je obavezan reklamirati svoj proizvod najkasnije do kraja jamstvenog roka. Kupac je dužan dokazati legitimost svojih zahtjeva za reklamaciju na proizvod za vrijeme postojanja reklamacije nedostataka. U reklamacijama pristupa prina se reklamirati i iz razloga održavanja higijenski prostora i proizvodnje. U slučaju opravdanje reklamacije se jamstvo raski produžava se za razdoblje od trenutka primitka reklamacije trenutka primitka odgovarajućeg proizvoda kupcu. U slučaju jamstva koje kupac prima kod prodavatelja kod kojeg je kupio proizvod ili u drugoj nadležnoj autoriziranoj servis. Kupac je obavezan reklamirati svoj proizvod najkasnije do kraja jamstvenog roka. Kupac je dužan dokazati legitimost svojih zahtjeva za reklamaciju na proizvod za vrijeme postojanja reklamacije nedostataka. U reklamacijama pristupa prina se reklamirati i iz razloga održavanja higijenski prostora i proizvodnje. U slučaju opravdanje reklamacije se jamstvo raski produžava se za razdoblje od trenutka primitka reklamacije trenutka primitka odgovarajućeg proizvoda kupcu. U slučaju jamstva koje kupac prima kod prodavatelja kod kojeg je kupio proizvod ili u drugoj nadležnoj autoriziranoj servis. Kupac je obavezan reklamirati svoj proizvod najkasnije do kraja jamstvenog roka. Kupac je dužan dokazati legitimost svojih zahtjeva za reklamaciju na proizvod za vrijeme postojanja reklamacije nedostataka. U reklamacijama pristupa prina se reklamirati i iz razloga održavanja higijenski prostora i proizvodnje. U slučaju opravdanje reklamacije se jamstvo raski produžava se za razdoblje od trenutka primitka reklamacije trenutka primitka odgovarajućeg proizvoda kupcu. U slučaju jamstva koje kupac prima kod prodavatelja kod kojeg je kupio proizvod ili u drugoj nadležnoj autoriziranoj servis. Kupac je obavezan reklamirati svoj proizvod najkasnije do kraja jamstvenog roka. Kupac je dužan dokazati legitimost svojih zahtjeva za reklamaciju na proizvod za vrijeme postojanja reklamacije nedostataka. U reklamacijama pristupa prina se reklamirati i iz razloga održavanja higijenski prostora i proizvodnje. U slučaju opravdanje reklamacije se jamstvo raski produžava se za razdoblje od trenutka primitka reklamacije trenutka primitka odgovarajućeg proizvoda kupcu. U slučaju jamstva koje kupac prima kod prodavatelja kod kojeg je kupio proizvod ili u drugoj nadležnoj autoriziranoj servis. Kupac je obavezan reklamirati svoj proizvod najkasnije do kraja jamstvenog roka. Kupac je dužan dokazati legitimost svojih zahtjeva za reklamaciju na proizvod za vrijeme postojanja reklamacije nedostataka. U reklamacijama pristupa prina se reklamirati i iz razloga održavanja higijenski prostora i proizvodnje. U slučaju opravdanje reklamacije se jamstvo raski produžava se za razdoblje od trenutka primitka reklamacije trenutka primitka odgovarajućeg proizvoda kupcu. U slučaju jamstva koje kupac prima kod prodavatelja kod kojeg je kupio proizvod ili u drugoj nadležnoj autoriziranoj servis. Kupac je obavezan reklamirati svoj proizvod najkasnije do kraja jamstvenog roka. Kupac je dužan dokazati legitimost svojih zahtjeva za reklamaciju na proizvod za vrijeme postojanja reklamacije nedostataka. U reklamacijama pristupa prina se reklamirati i iz razloga održavanja higijenski prostora i proizvodnje. U slučaju opravdanje reklamacije se jamstvo raski produžava se za razdoblje od trenutka primitka reklamacije trenutka primitka odgovarajućeg proizvoda kupcu. U slučaju jamstva koje kupac prima kod prodavatelja kod kojeg je kupio proizvod ili u drugoj nadležnoj autoriziranoj servis. Kupac je obavezan reklamirati svoj proizvod najkasnije do kraja jamstvenog roka. Kupac je dužan dokazati legitimost svojih zahtjeva za reklamaciju na proizvod za vrijeme postojanja reklamacije nedostataka. U reklamacijama pristupa prina se reklamirati i iz razloga održavanja higijenski prostora i proizvodnje. U slučaju opravdanje reklamacije se jamstvo raski produžava se za razdoblje od trenutka primitka reklamacije trenutka primitka odgovarajućeg proizvoda kupcu. U slučaju jamstva koje kupac prima kod prodavatelja kod kojeg je kupio proizvod ili u drugoj nadležnoj autoriziranoj servis. Kupac je obavezan reklamirati svoj proizvod najkasnije do kraja jamstvenog roka. Kupac je dužan dokazati legitimost svojih zahtjeva za reklamaciju na proizvod za vrijeme postojanja reklamacije nedostataka. U reklamacijama pristupa prina se reklamirati i iz razloga održavanja higijenski prostora i proizvodnje. U slučaju opravdanje reklamacije se jamstvo raski produžava se za razdoblje od trenutka primitka reklamacije trenutka primitka odgovarajućeg proizvoda kupcu. U slučaju jamstva koje kupac prima kod prodavatelja kod kojeg je kupio proizvod ili u drugoj nadležnoj autoriziranoj servis. Kupac je obavezan reklamirati svoj proizvod najkasnije do kraja jamstvenog roka. Kupac je dužan dokazati legitimost svojih zahtjeva za reklamaciju na proizvod za vrijeme postojanja reklamacije nedostataka. U reklamacijama pristupa prina se reklamirati i iz razloga održavanja higijenski prostora i proizvodnje. U slučaju opravdanje reklamacije se jamstvo raski produžava se za razdoblje od trenutka primitka reklamacije trenutka primitka odgovarajućeg proizvoda kupcu. U slučaju jamstva koje kupac prima kod prodavatelja kod kojeg je kupio proizvod ili u drugoj nadležnoj autoriziranoj servis. Kupac je obavezan reklamirati svoj proizvod najkasnije do kraja jamstvenog roka. Kupac je dužan dokazati legitimost svojih zahtjeva za reklamaciju na proizvod za vrijeme postojanja reklamacije nedostataka. U reklamacijama pristupa prina se reklamirati i iz razloga održavanja higijenski prostora i proizvodnje. U slučaju opravdanje reklamacije se jamstvo raski produžava se za razdoblje od trenutka primitka reklamacije trenutka primitka odgovarajućeg proizvoda kupcu. U slučaju jamstva koje kupac prima kod prodavatelja kod kojeg je kupio proizvod ili u drugoj nadležnoj autoriziranoj servis. Kupac je obavezan reklamirati svoj proizvod najkasnije do kraja jamstvenog roka. Kupac je dužan dokazati legitimost svojih zahtjeva za reklamaciju na proizvod za vrijeme postojanja reklamacije nedostataka. U reklamacijama pristupa prina se reklamirati i iz razloga održavanja higijenski prostora i proizvodnje. U slučaju opravdanje reklamacije se jamstvo raski produžava se za razdoblje od trenutka primitka reklamacije trenutka primitka odgovarajućeg proizvoda kupcu. U slučaju jamstva koje kupac prima kod prodavatelja kod kojeg je kupio proizvod ili u drugoj nadležnoj autoriziranoj servis. Kupac je obavezan reklamirati svoj proizvod najkasnije do kraja jamstvenog roka. Kupac je dužan dokazati legitimost svojih zahtjeva za reklamaciju na proizvod za vrijeme postojanja reklamacije nedostataka. U reklamacijama pristupa prina se reklamirati i iz razloga održavanja higijenski prostora i proizvodnje. U slučaju opravdanje reklamacije se jamstvo raski produžava se za razdoblje od trenutka primitka reklamacije trenutka primitka odgovarajućeg proizvoda kupcu. U slučaju jamstva koje kupac prima kod prodavatelja kod kojeg je kupio proizvod ili u drugoj nadležnoj autoriziranoj servis. Kupac je obavezan reklamirati svoj proizvod najkasnije do kraja jamstvenog roka. Kupac je dužan dokazati legitimost svojih zahtjeva za reklamaciju na proizvod za vrijeme postojanja reklamacije nedostataka. U reklamacijama pristupa prina se reklamirati i iz razloga održavanja higijenski prostora i proizvodnje. U slučaju opravdanje reklamacije se jamstvo raski produžava se za razdoblje od trenutka primitka reklamacije trenutka primitka odgovarajućeg proizvoda kupcu. U slučaju jamstva koje kupac prima kod prodavatelja kod kojeg je kupio proizvod ili u drugoj nadležnoj autoriziranoj servis. Kupac je obavezan reklamirati svoj proizvod najkasnije do kraja jamstvenog roka. Kupac je dužan dokazati legitimost svojih zahtjeva za reklamaciju na proizvod za vrijeme postojanja reklamacije nedostataka. U reklamacijama pristupa prina se reklamirati i iz razloga održavanja higijenski prostora i proizvodnje. U slučaju opravdanje reklamacije se jamstvo raski produžava se za razdoblje od trenutka primitka reklamacije trenutka primitka odgovarajućeg proizvoda kupcu. U slučaju jamstva koje kupac prima kod prodavatelja kod kojeg je kupio proizvod ili u drugoj nadležnoj autoriziranoj servis. Kupac je obavezan reklamirati svoj proizvod najkasnije do kraja jamstvenog roka. Kupac je dužan dokazati legitimost svojih zahtjeva za reklamaciju na proizvod za vrijeme postojanja reklamacije nedostataka. U reklamacijama pristupa prina se reklamirati i iz razloga održavanja higijenski prostora i proizvodnje. U slučaju opravdanje reklamacije se jamstvo raski produžava se za razdoblje od trenutka primitka reklamacije trenutka primitka odgovarajućeg proizvoda kupcu. U slučaju jamstva koje kupac prima kod prodavatelja kod kojeg je kupio proizvod ili u drugoj nadležnoj autoriziranoj servis. Kupac je obavezan reklamirati svoj proizvod najkasnije do kraja jamstvenog roka. Kupac je dužan dokazati legitimost svojih zahtjeva za reklamaciju na proizvod za vrijeme postojanja reklamacije nedostataka. U reklamacijama pristupa prina se reklamirati i iz razloga održavanja higijenski prostora i proizvodnje. U slučaju opravdanje reklamacije se jamstvo raski produžava se za razdoblje od trenutka primitka reklamacije trenutka primitka odgovarajućeg proizvoda kupcu. U slučaju jamstva koje kupac prima kod prodavatelja kod kojeg je kupio proizvod ili u drugoj nadležnoj autoriziranoj servis. Kupac je obavezan reklamirati svoj proizvod najkasnije do kraja jamstvenog roka. Kupac je dužan dokazati legitimost svojih zahtjeva za reklamaciju na proizvod za vrijeme postojanja reklamacije nedostataka. U reklamacijama pristupa prina se reklamirati i iz razloga održavanja higijenski prostora i proizvodnje. U slučaju opravdanje reklamacije se jamstvo raski produžava se za razdoblje od trenutka primitka reklamacije trenutka primitka odgovarajućeg proizvoda kupcu. U slučaju jamstva koje kupac prima kod prodavatelja kod kojeg je kupio proizvod ili u drugoj nadležnoj autoriziranoj servis. Kupac je obavezan reklamirati svoj proizvod najkasnije do kraja jamstvenog roka. Kupac je dužan dokazati legitimost svojih zahtjeva za reklamaciju na proizvod za vrijeme postojanja reklamacije nedostataka. U reklamacijama pristupa prina se reklamirati i iz razloga održavanja higijenski prostora i proizvodnje. U slučaju opravdanje reklamacije se jamstvo raski produžava se za razdoblje od trenutka primitka reklamacije trenutka primitka odgovarajućeg proizvoda kupcu. U slučaju jamstva koje kupac prima kod prodavatelja kod kojeg je kupio proizvod ili u drugoj nadležnoj autoriziranoj servis. Kupac je obavezan reklamirati svoj proizvod najkasnije do kraja jamstvenog roka. Kupac je dužan dokazati legitimost svojih zahtjeva za reklamaciju na proizvod za vrijeme postojanja reklamacije nedostataka. U reklamacijama pristupa prina se reklamirati i iz razloga održavanja higijenski prostora i proizvodnje. U slučaju opravdanje reklamacije se jamstvo raski produžava se za razdoblje od trenutka primitka reklamacije trenutka primitka odgovarajućeg proizvoda kupcu. U slučaju jamstva koje kupac prima kod prodavatelja kod kojeg je kupio proizvod ili u drugoj nadležnoj autoriziranoj servis. Kupac je obavezan reklamirati svoj proizvod najkasnije do kraja jamstvenog roka. Kupac je dužan dokazati legitimost svojih zahtjeva za reklamaciju na proizvod za vrijeme postojanja reklamacije nedostataka. U reklamacijama pristupa prina se reklamirati i iz razloga održavanja higijenski prostora i proizvodnje. U slučaju opravdanje reklamacije se jamstvo raski produžava se za razdoblje od trenutka primitka reklamacije trenutka primitka odgovarajućeg proizvoda kupcu. U slučaju jamstva koje kupac prima kod prodavatelja kod kojeg je kupio proizvod ili u drugoj nadležnoj autoriziranoj servis. Kupac je obavezan reklamirati svoj proizvod najkasnije do kraja jamstvenog roka. Kupac je dužan dokazati legitimost svojih zahtjeva za reklamaciju na proizvod za vrijeme postojanja reklamacije nedostataka. U reklamacijama pristupa prina se reklamirati i iz razloga održavanja higijenski prostora i proizvodnje. U slučaju opravdanje reklamacije se jamstvo raski produžava se za razdoblje od trenutka primitka reklamacije trenutka primitka odgovarajućeg proizvoda kupcu. U slučaju jamstva koje kupac prima kod prodavatelja kod kojeg je kupio proizvod ili u drugoj nadležnoj autoriziranoj servis. Kupac je obavezan reklamirati svoj proizvod najkasnije do kraja jamstvenog roka. Kupac je dužan dokazati legitimost svojih zahtjeva za reklamaciju na proizvod za vrijeme postojanja reklamacije nedostataka. U reklamacijama pristupa prina se reklamirati i iz razloga održavanja higijenski prostora i proizvodnje. U slučaju opravdanje reklamacije se jamstvo raski produžava se za razdoblje od trenutka primitka reklamacije trenutka primitka odgovarajućeg proizvoda kupcu. U slučaju jamstva koje kupac prima kod prodavatelja kod kojeg je kupio proizvod ili u drugoj nadležnoj autoriziranoj servis. Kupac je obavezan reklamirati svoj proizvod najkasnije do kraja jamstvenog roka. Kupac je dužan dokazati legitimost svojih zahtjeva za reklamaciju na proizvod za vrijeme postojanja reklamacije nedostataka. U reklamacijama pristupa prina se reklamirati i iz razloga održavanja higijenski prostora i proizvodnje. U slučaju opravdanje reklamacije se jamstvo raski produžava se za razdoblje od trenutka primitka reklamacije trenutka primitka odgovarajućeg proizvoda kupcu. U slučaju jamstva koje kupac prima kod prodavatelja kod kojeg je kupio proizvod ili u drugoj nadležnoj autoriziranoj servis. Kupac je obavezan reklamirati svoj proizvod najkasnije do kraja jamstvenog roka. Kupac je dužan dokazati legitimost svojih zahtjeva za reklamaciju na proizvod za vrijeme postojanja reklamacije nedostataka. U reklamacijama pristupa prina se reklamirati i iz razloga održavanja higijenski prostora i proizvodnje. U slučaju opravdanje reklamacije se jamstvo raski produžava se za razdoblje od trenutka primitka reklamacije trenutka primitka odgovarajućeg proizvoda kupcu. U slučaju jamstva koje kupac prima kod prodavatelja kod kojeg je kupio proizvod ili u drugoj nadležnoj autoriziranoj servis. Kupac je obavezan reklamirati svoj proizvod najkasnije do kraja jamstvenog roka. Kupac je dužan dokazati legitimost svojih zahtjeva za reklamaciju na proizvod za vrijeme postojanja reklamacije nedostataka. U reklamacijama pristupa prina se reklamirati i iz razloga održavanja higijenski prostora i proizvodnje. U slučaju opravdanje reklamacije se jamstvo raski produžava se za razdoblje od trenutka primitka reklamacije trenutka primitka odgovarajućeg proizvoda kupcu. U slučaju jamstva koje kupac prima kod prodavatelja kod kojeg je kupio proizvod ili u drugoj nadležnoj autoriziranoj servis. Kupac je obavezan reklamirati svoj proizvod najkasnije do kraja jamstvenog roka. Kupac je dužan dokazati legitimost svojih zahtjeva za reklamaciju na proizvod za vrijeme postojanja reklamacije nedostataka. U reklamacijama pristupa prina se reklamirati i iz razloga održavanja higijenski prostora i proizvodnje. U slučaju opravdanje reklamacije se jamstvo raski produžava se za razdoblje od trenutka primitka reklamacije trenutka primitka odgovarajućeg proizvoda kupcu. U slučaju jamstva koje kupac prima kod prodavatelja kod kojeg je kupio proizvod ili u drugoj nadležnoj autoriziranoj servis. Kupac je obavezan reklamirati svoj proizvod najkasnije do kraja jamstvenog roka. Kupac je dužan dokazati legitimost svojih zahtjeva za reklamaciju na proizvod za vrijeme postojanja reklamacije nedostataka. U reklamacijama pristupa prina se reklamirati i iz razloga održavanja higijenski prostora i proizvodnje. U slučaju opravdanje reklamacije se jamstvo raski produžava se za razdoblje od trenutka primitka reklamacije trenutka primitka odgovarajućeg proizvoda kupcu. U slučaju jamstva koje kupac prima kod prodavatelja kod kojeg je kupio proizvod ili u drugoj nadležnoj autoriziranoj servis. Kupac je obavezan reklamirati svoj proizvod najkasnije do kraja jamstvenog roka. Kupac je dužan dokazati legitimost svojih zahtjeva za reklamaciju na proizvod za vrijeme postojanja reklamacije nedostataka. U reklamacijama pristupa prina se reklamirati i iz razloga održavanja higijenski prostora i proizvodnje. U slučaju opravdanje reklamacije se jamstvo raski produžava se za razdoblje od trenutka primitka reklamacije trenutka primitka odgovarajućeg proizvoda kupcu. U slučaju jamstva koje kupac prima kod prodavatelja kod kojeg je kupio proizvod ili u drugoj nadležnoj autoriziranoj servis. Kupac je obavezan reklamirati svoj proizvod najkasnije do kraja jamstvenog roka. Kupac je dužan dokazati legitimost svojih zahtjeva za reklamaciju na proizvod za vrijeme postojanja reklamacije nedostataka. U reklamacijama pristupa prina se reklamirati i iz razloga održavanja higijenski prostora i proizvodnje. U slučaju opravdanje reklamacije se jamstvo raski produžava se za razdoblje od trenutka primitka reklamacije trenutka primitka odgovarajućeg proizvoda kupcu. U slučaju jamstva koje kupac prima kod prodavatelja kod kojeg je kupio proizvod ili u drugoj nadležnoj autoriziranoj servis. Kupac je obavezan reklamirati svoj proizvod najkasnije do kraja jamstvenog roka. Kupac je dužan dokazati legitimost svojih zahtjeva za reklamaciju na proizvod za vrijeme postojanja reklamacije nedostataka. U reklamacijama pristupa prina se reklamirati i iz razloga održavanja higijenski prostora i proizvodnje. U slučaju opravdanje reklamacije se jamstvo raski produžava se za razdoblje od trenutka primitka reklamacije trenutka primitka odgovarajućeg proizvoda kupcu. U slučaju jamstva koje kupac prima kod prodavatelja kod kojeg je kupio proizvod ili u drugoj nadležnoj autoriziranoj servis. Kupac je obavezan reklamirati svoj proizvod najkasnije do kraja jamstvenog roka. Kupac je dužan dokazati legitimost svojih zahtjeva za reklamaciju na proizvod za vrijeme postojanja reklamacije nedostataka. U reklamacijama pristupa prina se reklamirati i iz razloga održavanja higijenski prostora i proizvodnje. U slučaju opravdanje reklamacije se jamstvo raski produžava se za razdoblje od trenutka primitka reklamacije trenutka primitka odgovarajućeg proizvoda kupcu. U slučaju jamstva koje kupac prima kod prodavatelja kod kojeg je kupio proizvod ili u drugoj nadležnoj autoriziranoj servis. Kupac je obavezan reklamirati svoj proizvod najkasnije do kraja jamstvenog roka. Kupac je dužan dokazati legitimost svojih zahtjeva za reklamaciju na proizvod za vrijeme postojanja reklamacije nedostataka. U reklamacijama pristupa prina se reklamirati i iz razloga održavanja higijenski prostora i proizvodnje. U slučaju opravdanje reklamacije se jamstvo raski produžava se za razdoblje od trenutka primitka reklamacije trenutka primitka odgovarajućeg proizvoda kupcu. U slučaju jamstva koje kupac prima kod prodavatelja kod kojeg je kupio proizvod ili u drugoj nadležnoj autoriziranoj servis. Kupac je obavezan reklamirati svoj proizvod najkasnije do kraja jamstvenog roka. Kupac je dužan dokazati legitimost svojih zahtjeva za reklamaciju na proizvod za vrijeme postojanja reklamacije nedostataka. U reklamacijama pristupa prina se reklamirati i iz razloga održavanja higijenski prostora i proizvodnje. U slučaju opravdanje reklamacije se jamstvo raski produžava se za razdoblje od trenutka primitka reklamacije trenutka primitka odgovarajućeg proizvoda kupcu. U slučaju jamstva koje kupac prima kod prodavatelja kod kojeg je kupio proizvod ili u drugoj nadležnoj autoriziranoj servis. Kupac je obavezan reklamirati svoj proizvod najkasnije do kraja jamstvenog roka. Kupac je dužan dokazati legitimost svojih zahtjeva za reklamaciju na proizvod za vrijeme postojanja reklamacije nedostataka. U reklamacijama pristupa prina se reklamirati i iz razloga održavanja higijenski prostora i proizvodnje. U slučaju opravdanje reklamacije se jamstvo raski produžava se za razdoblje od trenutka primitka reklamacije trenutka primitka odgovarajućeg proizvoda kupcu. U slučaju jamstva koje kupac prima kod prodavatelja kod kojeg je kupio proizvod ili u drugoj nadležnoj autoriziranoj servis. Kupac je obavezan reklamirati svoj proizvod najkasnije do kraja jamstvenog roka. Kupac je dužan dokazati legitimost svojih zahtjeva za reklamaciju na proizvod za vrijeme postojanja reklamacije nedostataka. U reklamacijama pristupa prina se reklamirati i iz razloga održavanja higijenski prostora i proizvodnje. U slučaju opravdanje reklamacije se jamstvo raski produžava se za razdoblje od trenutka primitka reklamacije trenutka primitka odgovarajućeg proizvoda kupcu. U slučaju jamstva koje kupac prima kod prodavatelja kod kojeg je kupio proizvod ili u drugoj nadležnoj autoriziranoj servis. Kupac je obavezan reklamirati svoj proizvod najkasnije do kraja jamstvenog roka. Kupac je dužan dokazati legitimost svojih zahtjeva za reklamaciju na proizvod za vrijeme postojanja reklamacije nedostataka. U reklamacijama pristupa prina se reklamirati i iz razloga održavanja higijenski prostora i proizvodnje. U slučaju opravdanje reklamacije se jamstvo raski produžava se za razdoblje od trenutka primitka reklamacije trenutka primitka odgovarajućeg proizvoda kupcu. U slučaju jamstva koje kupac prima

Заполняется продавцом.

Название:

Тип:

Серийный номер изделия

A termék azonosításra alkalmas részének meghatározása (amennyiben alkalmazható):

Номер документа, подтверждающего продажу:

Дата покупки (ввода в эксплуатацию):

 Число: Месяц: Год: **20**

Печать продавца:

В случае ремонта заполняется сервисной организацией.

Дата обращения в сервисный центр:

 Число: Месяц: Год: **20**

Дата принятия в ремонт:

 Число: Месяц: Год: **20**

Причина неисправности:

Способ ремонта:

Дата возврата изделия обратно заказчику:

 Число: Месяц: Год: **20**

Новый гарантийный срок – продлен на срок проведения ремонта:

 Число: Месяц: Год: **20**

Печать сервисной организации:

Авторизованные сервисные центры

AO «FAST ČR»

Чернокостелецка 1621
251 01 Ржицаны
Чешская Республика
Тел.: +420/323 204 120
Факс: +420/323 204 121
servis.praha@fastcr.cz
www.fastcr.cz

AO «FAST ČR»

Цейл 31
602 00 Брно
Чешская Республика
Тел.: +420/531 010 295
Факс: +420/531 010 296
servis.brno@fastcr.cz
www.fastcr.cz

000 «FAST Plus»

На Пантох 18
831 06 Братислава
Словацкая Республика
Тел.: +421/2/49 105 854
Факс: +421/2/49 105 859
servis@fastplus.sk
www.fastplus.sk

Авторизованные сервисные центры

Fast Hungary Kft.

Dulácska u. 1/a.
H-2045 Törökbálint
Magyarország
Тел.: + 36/ 23 330 905
Fax: + 36/ 23 330 827
info@fasthungary.hu
www.fasthungary.hu

Arconet sp. z o.o.

W celu znalezienia
najbliższego serwisu
prosimy zadzwonić:
0801 44 33 22
Lub odwiedzić stronę
internetową:
www.arconet.pl

**Uab „Senukai Prekybos
Centras” Garantinis Servisas**

Jonavos G. 62, LT-44192,
Kaunas, Lithuania
Тел.: +370 37 212 146
Тел.: +370 37 212 165
Teris@senukai.lt
www.senukai.lt

Условия гарантии

Продавец предоставляет покупателю гарантию на товар в течение 24 месяцев с момента получения товара покупателем. Гарантия предоставляется при соблюдении следующих условий. Гарантия распространяется только на новый товар, проданный потребителю для целей использования, указанных в соответствующей инструкции по эксплуатации. Покупатель имеет право обратиться с претензией, связанной с ответственностью за некачественный товар (рекламацией), непосредственно к продавцу, у которого был приобретен товар, либо в авторизованный сервисный центр, указанный ниже. Покупатель обязан предъявлять рекламацию без необоснованной задержки, чтобы избежать ухудшения неисправности, но не позднее, чем до конца истечения гарантийного срока. Покупатель обязан при решении рекламации оказывать содействие, необходимое для проверки наличия заявленного дефекта. В рамках процедуры рассмотрения жалоб принимается только комплектный и, в целях соблюдения технических правил, чистый товар. В случае если претензия является обоснованной, гарантийный срок продлевается на период с момента принятия товара для проведения гарантийного ремонта изделия по моменту получения отремонтированного товара покупателем, либо по момент, когда покупатель обязан получить товар после проведения гарантийного ремонта. Покупатель обязан предъявить документы, подтверждающие его право на проведение гарантийного ремонта (документ, подтверждающий покупку, гарантийный талон, документ о вводе в эксплуатацию ...).

Гарантийные обязательства на товар, главным образом, не распространяются на:

■ недостатки, на которые была предоставлена скидка ■ износ и повреждения, вызванные обычным использованием изделия ■ повреждения изделия в результате неспециализированной или неправильной установки и монтажа, использования изделия в противоречии с Инструкцией по эксплуатации, действующим законодательством и общепринятыми и обычными способами использования, в связи с использованием товара для других целей, чем те, для которых он предназначен ■ повреждения изделия, связанные с пренебрежением или неправильным техническим обслуживанием ■ повреждения изделия, вызванные его загрязнением, аварией и форс-мажорными обстоятельствами (стихийными бедствиями, пожаром, попаданием воды ...) ■ неисправности изделия, вызванные неадекватным качеством сигнала, помехами электромагнитного поля и т.д. ■ механические повреждения изделия (например, отломанная кнопка, падение ...) ■ повреждения, вызванные использованием неподходящих носителей, расходных материалов (батарей) или в результате ненадлежащих условий эксплуатации (напр., высокой температуры окружающей среды, высокой влажности, ударов ...) ■ повреждения, изменения или другое вмешательство в результате самостоятельного ремонта изделия или ремонта, проведенного неуполномоченным или неаккредитованным лицом (сервисным центром) ■ случаи, когда покупатель не подтверждает правомерность своих прав на гарантийный ремонт (когда и где был приобретен товар, на который распространяется гарантия) ■ случаи, когда данные в предоставленных документах отличаются от информации, содержащейся на изделии ■ случаи, когда изделие, на которое заявлена рекламация, не является тождественным с изделием, указанным в документе, которыми покупатель подтверждает свое право на проведение гарантийного ремонта (напр., повреждение серийного номера или гарантийной пломбы устройства, исправление данных в документах ...)



 **FIELDMANN**[®]
Home & Garden Performance