



**FIELDMANN®**  
Home & Garden Performance



FZD 4010-E

---

English .....	5 - 20
Čeština .....	21 - 35
Slovenčina .....	37 - 52
Magyarul .....	53 - 69
Polski .....	71 - 87
Русский .....	89 - 107

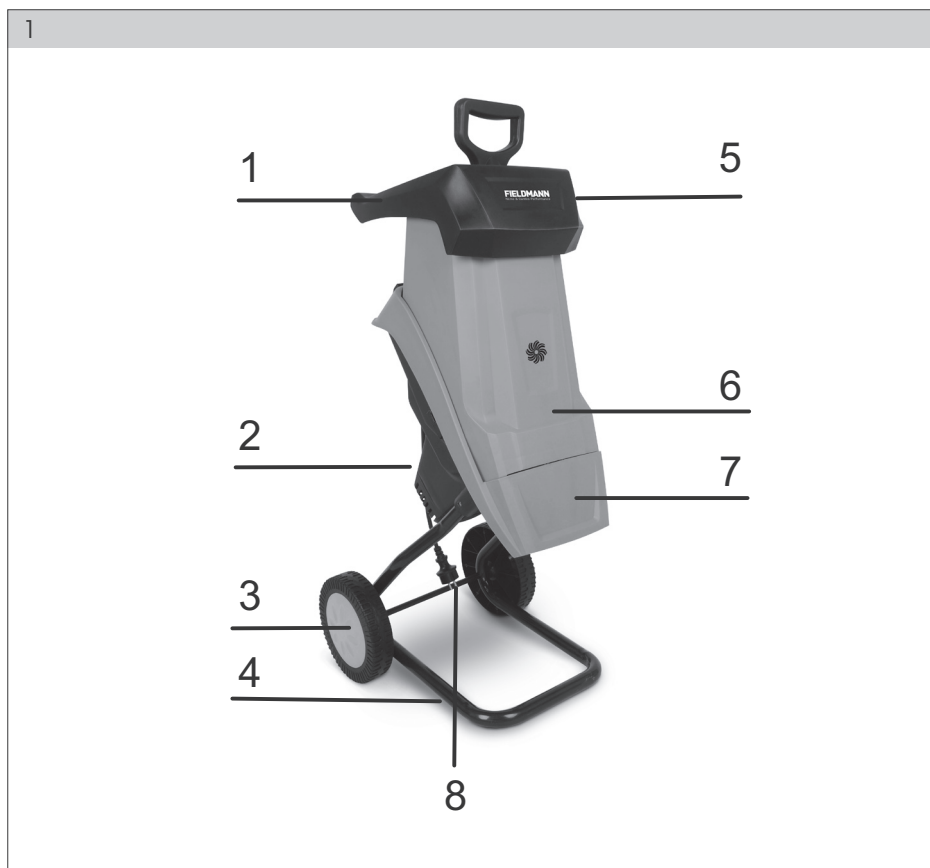

2



3

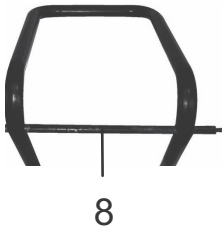

4

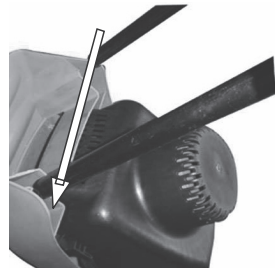

5

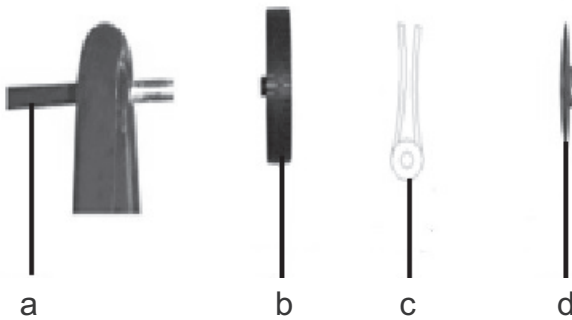

6



7

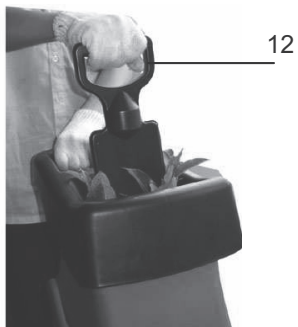

8

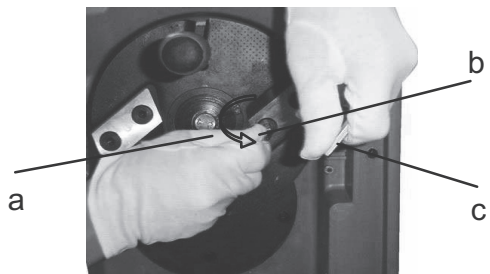

# Zahradní drtič

## NÁVOD K OBSLUZE

**Děkujeme Vám, že jste si zakoupili tento zahradní drtič. Než jej začnete používat, přečtěte si, prosím, pozorně tento návod k obsluze a uschovejte jej pro případ dalšího použití.**

## OBSAH

OBRAZOVÁ PŘÍLOHA .....	3
1. VŠEOBECNÉ BEZPEČNOSTNÍ PŘEDPISY .....	22
Důležitá bezpečnostní upozornění	
Obal	
Návod k použití	
2. VYSVĚTLENÍ ŠTÍTKŮ S POKYNY NA STROJI .....	22
3. POPIS STROJE A OBSAH DODAVKY .....	24
4. ZÁSADY BEZPEČNÉHO PROVOZU .....	24
Poučení	
Příprava k obsluze	
Provoz	
5. ÚDRŽBA A SKLADOVÁNÍ .....	25
6. BEZPEČNOSTNÍ OPATŘENÍ A POKYNY .....	26
7. JAK TENTO VÝROBEK SESTAVIT? .....	30
8. JAK SE TENTO VÝROBEK POUŽÍVÁ? .....	30
9. JAK ZACHÁZET S VÝROBKEM? .....	32
Spuštění a zastavení drtiče	
Použití plunžru	
Jak shromáždit rozdrčený materiál?	
Jak postupovat při výměně nožů?	
10. PLÁN VYHLEDÁVÁNÍ CHYB.....	34
11. TECHNICKÉ ÚDAJE .....	34
12. LIKVIDACE .....	35
 PROHLÁŠENÍ O SHODĚ .....	109
ZÁRUČNÍ LIST, ZÁRUČNÍ PODMÍNKY .....	112 - 113

# 1. VŠEOBECNÉ BEZPEČNOSTNÍ PŘEDPISY

## Důležitá bezpečnostní upozornění

- ✿ Výrobek pečlivě vybalte a dejte pozor, abyste nevyhodili žádnou část obalového materiálu dříve, než najdete všechny součásti výrobku.
- ✿ Výrobek uchovávejte na suchém místě mimo dosah dětí.
- ✿ Čtete všechna upozornění a pokyny. Zanedbání při dodržování varovných upozornění a pokynů mohou mít za následek úraz elektrickým proudem, požár a/nebo těžká poranění.

## Obal

Výrobek je umístěn v obalu bránícím poškozením při transportu. Tento obal je surovinou a lze jej proto odevzdat k recyklaci.

## Návod k použití

Než začnete se strojem pracovat, přečtěte si následující bezpečnostní předpisy a pokyny k používání. Seznamte se s obslužnými prvky a správným používáním zařízení. Návod pečlivě uschovejte pro případ pozdější potřeby. Minimálně po dobu záruky doporučujeme uschovat originální obal včetně vnitřního balicího materiálu, pokladní doklad a záruční list. V případě přepravy zabalte stroj zpět do originální krabice od výrobce, zajistíte si tak maximální ochranu výrobku při případném transportu (např. stěhování nebo odeslání do servisního střediska).

 **Poznámka:** Předáváte-li stroj dalším osobám, předejte jej společně s návodem. Dodržování přiloženého návodu k obsluze je předpokladem řádného používání stroje. Návod k obsluze obsahuje rovněž pokyny pro obsluhu, údržbu a opravy.

**Výrobce nepřebírá odpovědnost za nehody nebo škody vzniklé následkem nedodržování tohoto návodu.**

# 2. VYSVĚTLENÍ ŠTÍTKŮ S POKYNY NA STROJI



**POZOR:** Pečlivě si přečtěte instrukce a seznamte se s ovládacími prvky a správným postupem obsluhy nástroje



POZOR: Ruce, nohy, vlasy a oblečení udržujte v bezpečné vzdálenosti od pohyblivých částí drtiče.



S ohledem na potenciální riziko vymrštění zpracovávaných předmětů z drtiče, zajistěte, aby se další osoby k zařízení nepřibližovaly



K násypce ani výsypce se nepřibližujte!  
Ostří rotuje ještě 5 vteřin poté, co stroj zastavil.



POZOR : Jestliže dojde k poškození kabelu, nedotýkejte se jej. Okamžitě odpojte zástrčku od sítě, a to i tehdy: když zařízení není v provozu, anebo na něm probíhá nějaký zásah (výměna součástí, opravy, úpravy, čištění,).



POZOR : Vždy používejte chrániče sluchu, ochranné brýle a rukavice.



POZOR: Nepoužívejte drtič za vlhkého či deštivého počasí, a chraňte jej před vlhkem.



## Hladina hluku

Toto zařízení bylo testováno a vyhovělo požadavkům normy EN 13683:2003 viz Příloha F.

# 3. POPIS STROJE A OBSAH DODÁVKY

## Popis stroje (Obr. 1,2,6)

- |                     |   |
|---------------------|---|
| 1 - Kryt s rukojetí | 8 - Náprava                             |
| 2 - Kryt motoru     | 9 - Uvolňovací šroub krytu nožové desky |
| 3 - Kolo s krytem   | 10 - Hlavní vypínač                     |
| 4 - Podvozek        | 11 - Ochranný spínač (jistič)           |
| 5 - Násypka         |   |
| 6 - Korpus drtiče   |   |
| 7 - Výsypka         |   |

 **Poznámka:** Výše uvedená specifikace charakterizuje MAXIMÁLNÍ KAPACITU stroje. Maximální tloušťka větve zpracovatelné v tomto drtiči není stanovena, protože závisí na tvrdosti dřeva.

# 4. ZÁSADY BEZPEČNÉHO PROVOZU

## Poučení

Než začnete s tímto zařízením pracovat, seznamte se prosím pečlivě s návodem k obsluze.

## Příprava k obsluze

- ✿ Nedovolte, aby zařízení obsluhovaly děti.
- ✿ Stroj nepoužívejte v bezprostřední blízkosti dalších osob.
- ✿ Nepoužívejte přívodní kabel, je-li poškozený. Dojde-li k poškození přívodního kabelu v průběhu práce se strojem, kabelu se nedotýkejte, dokud nezastavíte přívod proudu. Poškozený kabel pod proudem by vás mohl vážně zranit.
- ✿ Při obsluhování stroje vždy používejte ochranné brýle.
- ✿ Nepoužívejte volný oděv s volně visícími šňurami, pásky.
- ✿ Zařízení používejte pouze na otevřeném prostranství (tj. např. v bezpečné vzdálenosti od stěn a podobných objektů). Pracujte na pevném a rovném podkladu.



- ☼ Zařízení nepoužívejte na dlážděném anebo štěrkovitém podkladu, kde hrozí nebezpečí úrazu v důsledku vymrštění zpracovávaného materiálu.
- ☼ Před spuštěním stroje zkontrolujte, že všechny šrouby, svorníky, matice a ostatní upevňovací prvky jsou správně upevněny, a že ochranné součásti jako kryty a zábrany jsou na svém místě. Poškozené a nečitelné štítky ze stroje odstraňte.

## Provoz

- ☼ Před spuštěním stroje zkontrolujte, zda je plnicí komora prázdná.
- ☼ Obličej i tělo udržujte v bezpečné vzdálenosti od plnicího otvoru.
- ☼ Ruce nebo jiné části těla, případně oděv nepřibližujte k plnicí komoře (dále jen násypka) výsypnému žlabu (dále jen výsypka) ani žádné jiné pohyblivé součásti stroje.
- ☼ Nenaklánějte se. Při plnění násypky nikdy nestůjte nad úrovní základny stroje
- ☼ Při používání tohoto zařízení si vždy udržujte odstup od zóny výsypu, resp. výsypky.
- ☼ Při práci zajistěte, aby se do drtiče nedostaly žádné cizí předměty, jako jsou kameny, sklo, kov, aj.
- ☼ Pokud drtící prvek narazí na cizí předmět anebo pokud stroj začne vydávat neobvyklý hluk či vibrace; vypněte proud a stroj zastavte. Proveďte následující kroky :
  - zkontrolujte a připevněte uvolněné pohyblivé prvky.
  - poškozené části opravte anebo vyměňte za nové s odpovídajícími vlastnostmi.
- ☼ Zabraňte hromadění zpracovávaného materiálu v oblasti výsypky; mohlo by dojít k poruše, v jejímž důsledku by hrozil zpětný náraz v zóně násypu.
- ☼ Dojde-li k ucpání stroje, dříve než začnete s odstraňováním nečistot, vypněte pohonnou jednotku. Zabraňte, aby se úlomky zpracovávaného materiálu nedostaly do jednotky a aby nedošlo k jeho trvalému poškození případně vznícení.
- ☼ Udržujte všechny kryty a deflektory v dobrém stavu a na svém místě.
- ☼ Zařízení nikdy nepřemisťujte se spuštěnou pohonnou jednotkou.
- ☼ Vypněte pohonnou jednotku a zařízení odpojte od sítě, kdykoliv jej opouštíte.
- ☼ Drtič nikdy nenaklánějte, je-li pod proudem.
- ☼ Prodlužovací kabel/y udržujte mimo dosah součástí drtícího mechanismu. Mohlo by dojít k jejich poškození a zásahu elektrickým proudem.

## 5. ÚDRŽBA A SKLADOVÁNÍ

- ☼ Chystáte-li se na zařízení provést servisní prohlídku, uskladnit jej, anebo vyměnit některou z jeho součástí, vypněte pohon, odpojte zařízení od sítě a ujistěte se, že se veškeré pohyblivé součásti zastavily. Než začnete provádět plánovanou činnost, vyčkejte, až zařízení vychladne.
- ☼ Před uskladněním nechte zařízení vychladnout.
- ☼ Při provádění servisního zásahu drtícího mechanismu stroje, nezapomínejte, že navzdory zarážce ochranného spínače, lze mechanismus spustit i manuálně.

- ☼ Ventily/Otvory v motoru udržujte čisté – nejen od zbytků drceného materiálu, ale od všech zde nahromaděných nečistot – eliminujete tím riziko požáru.
- ☼ Jestliže je pro připojení zařízení k síti používán prodlužovací kabel, nesmí být tento lehčí než vlastní přívodový kabel zařízení.
- ☼ Pravidelně kontrolujte stav přívodového a prodlužovacího kabelu (pokud jej používáte), zda nejeví známky poškození či opotřeben. Je-li tomu tak, zařízení nepoužívejte.
- ☼ Nikdy nedeaktivujte ochranný spínač.

## 6. BEZPEČNOSTNÍ OPATŘENÍ A POKYNY

**⚠ POZOR!** Při používání elektrického zahradního nářadí, dodržujte preventivní bezpečnostní opatření, abyste eliminovali riziko vzniku požáru, zásahu proudem a poškození zdraví.

### DŮLEŽITÉ – Bezpečnost, zdraví a životní prostředí

- ☼ Nezbytným předpokladem pro zajištění bezpečnosti při využívání tohoto elektrického nářadí je seznámit se s principy jeho bezpečného provozu a následně je dodržovat.
- ☼ Před použitím výrobku si podrobně přečtěte i tento návod a následně jej uschovejte pro další použití.
- ☼ Před prvním použitím výrobku si přečtěte níže uvedené pokyny a zkontrolujte, zda:
  - Opláštění přívodního kabelu je bezpečně uchyceno svorkou.
  - Opláštění prodlužovacího kabelu není poškozené.
  - Kabel/y je/sou vedeny tak, aby se eliminovalo nebezpečí poškození anebo neplánovaného vypnutí zařízení.
  - Kabel vedení je kompletně odmotán z cívky, aby nedošlo k jeho přehřátí.

**⚠ POZOR!** Nepřehlédněte!

- ☼ Při zapnutí zařízení napájeného střídavým elektrickým proudem lze zaznamenat krátkodobý pokles napětí (Voltů). Tento pokles může ovlivnit i jiné zařízení (např. blikáním světel). Jestliže ovšem impedance střídavého elektrického napájecího proudu ( $Z_{max}$ ) je menší než 0,40 Ohmů při 50Hz, pak tato porucha nehrozí. Pro bližší informace se obraťte na svého dodavatele elektrické energie.

### Použijte prodlužovací kabel pro venkovní použití

- ☼ Používáte-li drtič odpadu venku, pro připojení k síti používejte pouze prodlužovací kabely určené pro venkovní použití.

### Pracovní prostor udržujte čistý!

- ☼ Nepořádek a nečistota mohou způsobit nehody.

## Pozor na vhodné pracovní podmínky

- ☼ Elektrické nářadí nevystavujte působení deště.
- ☼ Elektrické nářadí nepoužívejte v dešti, ani ve vlhkém počasí.
- ☼ Pracovní prostor musí být dobře osvětlen.
- ☼ Nepoužívejte elektrické nářadí v zápalném anebo výbušném prostředí.

## Chraňte se před zásahem elektrickým proudem!

- ☼ Vyvarujte se tělesného kontaktu s uzemněnými plochami, např. trubkami, kabely atd.

**⚠ POZOR!** Na děti a zvířata!

- ☼ Nenechte náhodně přichozí dotýkat se stroje ani prodlužovacího kabelu. Všechny nezúčastněné osoby, především pak děti a zvířata se nesmějí zdržovat v pracovním prostoru.

## Nepoužíváte-li stroj, uskladněte jej!

- ☼ Jestliže zařízení nepoužíváte, uložte jej na suchém, pro děti nedostupném místě.

## Používejte vhodné nářadí!

- ☼ Neprovádějte tímto elektrickým nářadím úkony, pro které není určeno nebo konstruováno.

## Vhodně se oblečte!

- ☼ Pro práci s drtičem nevolte volný oděv a šperky. Stroj by je mohl zachytit! Pro práci se zařízením vykonávanou venku, se vybavte rukavicemi a obuví s protiskluzovou podrážkou. Dlouhé vlasy si upravte a přikryjte tak, aby je stroj nemohl zachytit.

## Používejte ochranné pracovní pomůcky!

- ☼ Použijte ochranné brýle, masku pro ochranu obličeje anebo speciální masku chránící před prachem, pokud to plánovaná činnost vyžaduje. Při delších výkonech, anebo při obzvláště hlučných činnostech, použijte ochranu sluchu.

## Přijde vhod...

- ☼ Pro optimální splnění zadaného úkolu je třeba vhodně zvolit patřičný nástroj. Není záhodno, používat pro realizaci požadovaného výkonu nevhodný nástroj. Dobře si rozmyslete, jaký nástroj pro jakou činnost použijete.

## Držte pevně!

- ☼ Pro upevnění nástroje používejte svorky anebo svěrák.

## **Pozor na elektrické vedení!**

- ☼ Ujistěte se, že je kabel správně a bezpečně uchycen, aby nedošlo k jeho rozpojení, přerušení či jinému poškození např. v důsledku nepřiměřené zátěže.

## **Netahejte za přívodní kabel!**

- ☼ Se zařízením nikdy nemanipulujte potahováním za kabel. Ani se tímto způsobem nepokoušejte odpojit jej od sítě. Chraňte kabel před ohněm, olejem a ostrými hranami.

## **Udržujte přímý postoj!**

- ☼ Vždy zachovávejte přímý, vyrovnaný postoj.

## **Udržujte své nářadí!**

- ☼ Ostří dráticího mechanismu udržujte ostré a čisté, zvýšíte tím jeho výkon. Dbejte i na promazávání a výměnu opotřebených součástí. Přívodní kabel pravidelně kontrolujte a v případě potřeby jej svěťte autorizovanému servisu za účelem opravy. Pozornost věnujte i stavu prodlužovacího kabelu. Rukojeti zařízení udržujte suché, čisté a bez zbytků oleje a mazi.

## **Bud'te vždy připraven(i)!**

- ☼ Před dalším použitím je třeba zkontrolovat a opravit bezpečnostní zárazku či jinou součástku, která je poškozená tak, aby bylo zajištěno jejich správné fungování. Prověřte funkčnost a seřízení všech pohyblivých částí stroje, a jejich součástí. Došlo-li k poškození ochranných krytů a jiných prvků s obdobným účelem, nechte je vyměnit autorizovaným servisním střediskem, pokud v tomto návodu není stanoveno jinak. Stejně tak defektní ovladače (spínače/vypínače) nechte vyměnit v autorizovaném servisu. Pokud nefungují správně, zařízení nepoužívejte.

## **Nebezpečí zásahu elektrickým proudem!**

- ☼ Pokud zařízení nepoužíváte, anebo se na něm chystáte provést opravu či výměnu vadné součásti (např. ostří), vždy jej nejprve vypněte a odpojte ze zásuvky.

## **Zvyk je železná košile!**

- ☼ Než stroj po provedeném servisním úkonu znovu zapnete, ujistěte se, že jste z něj sejmuli právě aplikované nářadí (klíče hasáky, atd.).

## **Bud'te ve středu!**

- ☼ Nehýbejte se zařízením, které je pod proudem s prstem na spínači. Před zapojením do sítě se ujistěte, že se spínač nachází v poloze vypnuto.

## Řiďte se rozumem!

- ☼ Uvažujte logicky a jste-li např. právě unaveni, zařízení nepoužívejte!

**⚠ POZOR!** Použití prvků či dílů, které nejsou uvedeny/ doporučeny v tomto návodu zvyšuje riziko zranění.

## Vyhledejte odborníka!

- ☼ Toto elektrické zařízení odpovídá souvisejícím bezpečnostním požadavkům. Opravy svěřte do rukou kompetentnímu odborníkovi, který použije originální náhradní příslušenství. V opačném případě jako uživatelé podstupujete riziko ohrožení svého zdraví. Nepokoušejte se otevřít kryt nástroje. K výměně přívodového kabelu je kompetentní příslušný odborník.

## Dodatečné bezpečnostní instrukce

- ☼ Napětí zdroje musí odpovídat napětí uvedenému na příslušném štítku (s názvem) zařízení.
- ☼ Je vhodné, aby byl drtič byl používán s chráničem s rozsahem do 30mA.
- ☼ Používejte pouze s kabely, minimálně o váze kabelu s pryžovou izolací (typ H07RN-F). Pokud možno, při výběru prodlužovacího kabelu volte jasné (snadno rozeznatelné) barvy kvůli snadnější orientaci.
- ☼ Používejte selský rozum! Nejprve přemýšlejte, pak konejte.
- ☼ Pokud jste na zařízení spustili nože, buďte opatrní.
- ☼ Kabel nepoužívejte k jiným účelům. Nikdy jej nepoužívejte jako tažné zařízení v rámci manipulace, ani jako „dálkový ovladač“ zástrčky“ při odpojování od sítě na dálku. Chraňte kabel před zdroji tepla, olejem a ostrými předměty (pozor na hrany!). Kabel umístěte a zajistěte tak, aby nepřekážel, neohrožoval, a aby nedošlo k jeho poškození. Nepokoušejte se demontovat kryt zařízení. Nepokoušejte se zařízení upravovat.
- ☼ Napájecí kabel může opravit pouze pracovník autorizovaného servisu.
- ☼ Jsou-li kabely poškozené či opotřebené, drtič nepoužívejte!
- ☼ Poškozený kabel nezapojujte do sítě. Poškozeného kabelu se nedotýkejte, dokud je zapojen do sítě elektrického napětí. Poškozený kabel je pod proudem a je nebezpečný.
- ☼ Nedotýkejte se součástí drtičího mechanismu, dokud je zařízení v síti a drtičí nože se zcela nezastavily.
- ☼ Prodlužovací kabel držte v bezpečné vzdálenosti od drtičího mechanismu. Ostří mechanismu by mohlo poškodit kabely a způsobit, že se toto dostane pod napětí.
- ☼ Vytáhněte zástrčku napájecího kabelu ze zásuvky, jestliže :
  - opouštíte zařízení a ponecháváte je bez dozoru,
  - před prohlídkou, čištěním či servisním výkonem na zařízení.
  - došlo ke srážce s cizím předmětem, prověřte, zda nedošlo k poškození zařízení vyžadujícím opravu.
  - zařízení začne abnormálně vibrovat.

## Jak vyměnit elektrickou zástrčku?

- ✿ Jestliže dojde k poškození zástrčky, vyžadující její výměnu, vyhledejte za tímto účelem elektrikáře.
- ✿ Zástrčku nikdy nepoužívejte, je-li poškozená, anebo není kompletní.

## 7. JAK TENTO VÝROBEK SESTAVIT?

- ✿ Otočte stroj vzhůru nohama.
- ✿ Vložte podvozek (4) do korpusu (6) (obr.4) a zajistěte přiloženými šrouby
- ✿ Nápravu (8) protáhněte otvory v podvozku (4) (obr. 3)
- ✿ Připevněte kola, dle rozkresu na (obr 5).
  - a - osa kol
  - b - kolo
  - c - závlačka
  - d - kryt kola
- ✿ Utáhněte uvolňovací šroub krytu nožové desky (9) (Obr 2.), který je vybaven bezpečnostním spínačem

 **Poznámka:** Používat drtič bez krytu (1) je velmi nebezpečné.

## 8. JAK SE TENTO VÝROBEK POUŽÍVÁ?

- ✿ Před použitím se dobře seznámte s návodem i strojem samotným.
- ✿ Před jakýmkoliv zásahem do stroje, stroj vypněte, odpojte zástrčku od sítě a ujistěte se, že se všechny pohyblivé součásti zcela zastavily.
- ✿ Materiál, který se chystáte zpracovat si nejprve dobře prohlédněte. Odstraňte všechny cizí předměty, které by mohly být při zpracování strojem vymršťeny, anebo v něm uvíznout. Z kořenů odstraňte hlinu. Nestrkejte do násypky cizí předměty, jako jsou kameny, sklo, kovy, vlákna či plasty! Došlo by tak k poškození drtících nožů.
- ✿ Stroj vždy umísťujte na rovný stabilní podklad. Během jeho obsluhy se nenaklánějte, ani nedělejte zbytečné pohyby.
- ✿ Nechte rotující nože drtícího mechanismu dosáhnout maximálních otáček a teprve poté vložte do násypky materiál určený ke zpracování rozdrčením.
- ✿ Stroj používejte výhradně k rozdrčení následujícího materiálu:
  - Větvičky a větve (o průměru max. 40mm)
  - Odpad z prořezávky keřů
  - Odpad z prořezávky živých plotů
  - Zbytky rostlin a ostatní zahradní odpad
  - Listí a kořeny rostlin (před drcením z kořenů odstraňte hlinu)
- ✿ Nevkládejte do stroje měkký kuchyňský bioodpad, ale uložte jej na kompost.

- ☼ Není-li materiál ke zpracování příliš objemný, vkládejte jej do rohu násypky. Nože jej vtáhnout dovnitř.
- ☼ Násypku plňte s mírou, aby se neucpala a nezablokovala.

**⚠ POZOR!** Delší podlouhlé kusy materiálu vás mohou zasáhnout v průběhu vtažování do drtícího mechanismu. Udržujte proto od násypky odstup!

- ☼ Zajistěte, aby drcený materiál mohl volně vypadávat z výsypky.
- ☼ Za účelem lepšího využití pro kompostování, můžete materiál zpracovat drtičem dvakrát.
- ☼ Zamezte situaci, kdy se materiál hromadí pod výsypkou natolik, že by dosáhl až do drtícího mechanismu. Způsobil by zablokování nožů a následně i násypky.
- ☼ Organické materiály obsahují velké množství vody a mizy, které pak mohou na zařízení ulpívat a zanášet jej. Proto je vhodné, několik dní před zpracováním nechat materiál vyschnout. Výše uvedené ovšem neplatí pro větší větve, které se optimálně zpracovávají čerstvé.
- ☼ Dojde-li v průběhu drcení nože k zastavení nožů, drtič okamžitě zastavte. Následně jej odpojte od sítě a až pak začněte pátrat po příčině problému.
- ☼ Odstraňte z ostří nožů veškeré zbytky zpracovávaného materiálu; nože pak dobře prohlédněte, abyste ověřili, že nebyly poškozeny. A až pak pokračujte v drcení.
- ☼ Zastaví-li se ostří na více jak 5 vteřin, prostřednictvím spínače proti přepětí dojde k vypnutí stroje. Než stroj znovu zapnete, vyčkejte alespoň 1 minutu, a nechte stroj vychladnout. Následně stiskněte spínač proti přepětí a až poté hlavní spínač (On/Off), čímž stroj restartujete.
- ☼ Dojde-li ke kolizi ostří drtícího mechanismu s cizím předmětem, anebo uslyšíte-li, že stroj vydává nezvyklý hluk či abnormální vibrace, okamžitě jej vypněte a vyčkejte, až se ostří dotočí a zůstane stát na místě. Vytáhněte zástrčku ze sítě a pak postupujte následujícím způsobem:
  - Prověřte, zda nedošlo k poškození.
  - Vyměňte, anebo opravte poškozené díly.
  - Zkontrolujte a přitáhněte všechny v důsledku incidentu uvolněné součásti.
- ☼ Jestliže dojde k ucpání zařízení, stroj vypněte a vyčkejte do zastavení ostří. Před čištěním zařízení odpojte zástrčku napájecího/prodlužovacího kabelu od sítě.
- ☼ Vyčistěte chladicí otvory motoru od zbytků materiálů a dalších usazenin; snížíte tím riziko poškození motoru a možného požáru.
- ☼ Kdykoliv přerušujete práci a opoušíte pracoviště, vypněte stroj, vyčkejte, až se nože drtícího mechanismu zastaví a zástrčku napájecího kabelu odpojte od sítě.
- ☼ Nedovolte, aby se zpracovávaný materiál hromadil v oblasti výsypky. Eliminujete tak riziko zpětného rázu, ke kterému by v takovém případě mohlo dojít v oblasti násypky.

## 9. JAK ZACHÁZET S VÝROBKEM?

### Spuštění a zastavení drtiče

- ✿ K zapnutí či vypnutí drtiče použijte hlavní spínač (10) (obr.2) – Zapnutí stroje pozice „I“, vypnutí stroje pozice „0“
- ✿ Pokud stroj nereaguje, stiskněte „ochranný spínač“ (11) (obr.2), přičemž se ujistěte, že je stroj zapojen (zástrčka napájecího kabelu) v síti.
- ✿ Nechte motor stroje běžet několik vteřin naprázdno a až pak začněte s drcením.
- ✿ Ochranný spínač se aktivuje za následujících okolností:
  - Nahromadění drceného materiálu kolem drtícího kotouče.
  - Při přetížení kapacity motoru.
  - V případě rezistence zpracovávaného materiálu vůči ostří drtícího kotouče.
- ✿ Došlo-li k aktivaci ochranného spínače, vypněte drtič a odpojte jej od sítě.
  - Odšroubujte ovladač výstružníku u spodku hlavičky a otevřete horní díl.
  - Odstraňte zbytky či překážku z drtící zóny.
  - Vraťte horní díl zpět a utáhněte ovladač výstružníku.
  - Ponechte motor několik minut v klidu, aby vychladl.
  - Znovu jej připojte k síti a stiskněte ochranný spínač.
  - Za účelem opětovného spuštění drtiče stiskněte hlavní vypínač (10) (obr.2) - pozice „I“.

**⚠ POZOR!** NIKDY nedemontujte uvolňovací šroub krytu nožové desky, aniž byste předtím vypnuli hlavní vypínač (tlačítko „On/Off“) a zástrčku napájecího kabelu odpojili od sítě.

**⚠ POZOR!** Drtič přestane drtit do 5 vteřin po vypnutí v důsledku stisknutí hlavního vypínače.

### Použití plunžru

- ✿ Plunžr slouží jako pomůcka při plnění násypky drobnějším materiálem (jakými jsou např. drobné větvičky, listí, ostatní zahradní odpad a vegetace).
- ✿ Naplňte násypku (Obr. 6).
- ✿ Plunžrem (12) (Obr. 7) tlačte materiál dovnitř ke kotouči s noži (Obr. 7)
- ✿ Vyčkejte, až dojde k rozdrčení materiálu, a až pak vložte další.

**⚠ POZOR!** Do žlabu násypky nikdy nestrkejte prsty!

**⚠ POZOR!** Zařízení nikdy nepoužívejte bez násypky!

**⚠ POZOR!** Nenaklánějte se nad násypku!

### Jak shromáždit rozdrčený materiál?

- ✿ Ještě předtím než přistrčíte a nebo oddálíte vak, vypněte pohonnou jednotku.



- ☼ Pro shromáždění materiálu můžete použít sběrný vak (je-li součástí dodávky) anebo drtič umístíte na plachtu za účelem zachycení drceného materiálu.
- ☼ Použijete-li sběrný vak, je potřeba, abyste oba háky na vaku připevnili ke žlabu výsypky.

**⚠ POZOR!** Nezakrývejte ventilační otvory umístěné na korpusu stroje sběrným vakem anebo rozdrceným materiálem.

### Jak postupovat při výměně nožů? (Obr. 8)

- ☼ Drtič vypněte a odpojte jej ze sítě.
- ☼ Sejměte horní díl celku tvořícího násypku odšroubováním uvolňovacího šroubu krytu nožové desky.
- ☼ Nože jsou oboustranné. Když se ostří opotřebí, lze je obrátit a použít druhou stranou.
- ☼ Při manipulaci s noži za účelem jejich výměny je vhodné použít rukavice.
- ☼ Drtící kotouč nože zaaretujte pomocí šestihranného klíče (c). Odšroubujte obě vnitřní šestihranné matice (b), přičemž si dobře povšimněte sečného úhlu nože.
- ☼ Sejměte nůz a otočte jím o 180 stupňů (a); usadte ostří na kotouči tak, aby spodní hrana ostří směřovala dolů.
- ☼ Stejným způsobem postupujte v případě druhého nože.
- ☼ Dojde-li k opotřebením obou ostří nože, musí být obě vyměněny současně. Lze je znovu nabrousit. (Nabroušení musí provést zkušený odborník.) Toto řešení příliš nedoporučujeme vzhledem k tomu, že pro správnou funkčnost stroje je krajně důležité, aby nože na kotouči byly v absolutní rovnováze. Sebemensší nerovnováha může vést k poškození stroje či dokonce poranění obsluhující osoby.

### Jak se o výrobek starat?

**⚠ POZOR!** Během provádění údržby a čištění stroje zajistěte, aby stroj byl odpojen od sítě.

- ☼ Chystáte-li se na zařízení provést servisní prohlídku, uskladnit jej, anebo vyměnit některou z jeho součástí, vypněte pohon a odpojte zařízení od sítě.
- ☼ Použijete-li prodlužovací kabel, tento by neměl být lehčí než vlastní napájecí kabel zařízení.
- ☼ Pravidelně kontrolujte, zda napájecí kabel a případně používaný prodlužovací kabel nejeví známky opotřebením. V případě poškození zařízení nepoužívejte.
- ☼ Při provádění servisních zákroků na drtícím mechanismu mějte na paměti, že i když je motor zablokován díky aktivaci ochranného spínače, lze mechanismus spustit i manuálně.
- ☼ Nikdy nedeaktivujte z provozu ochranný spínač.
- ☼ Nánosy nečistot na zařízení odstraňte kartáčem.
- ☼ Po použití stroj vždy očistěte. Na očištění plastových součástí použijte mýdlo a vlhký hadřík. Nepoužívejte agresivní substance a rozpouštědla.
- ☼ Drtič nikdy nečistěte proudem vody. Zajistěte, aby se do zařízení nedostala voda.
- ☼ Drtič používejte pouze s doporučeným vybavením.

## 10. PLÁN VYHLEDÁVÁNÍ CHYB

Přístroj neběží	<ul style="list-style-type: none"> <li>a) Žádný proud v zástrčce</li> <li>b) Přístroj vypnut</li> <li>c) Zareagoval vypínač na přetížení</li> <li>d) Vyhozovací kanál ucpán</li> <li>e) Plnicí násypka</li> </ul>	<ul style="list-style-type: none"> <li>a) Vedení a pojistky překontrolovat</li> <li>b) Přístroj zapnout</li> <li>c) Stisknout spínací kolík na vypínači na přetížení</li> <li>d) Vyčistit vyhozovací kanál</li> <li>e) Vyčistit vnitřní prostor a utáhnout pojistný šroub</li> </ul>
Neuspokojivý drticí výkon	a) Nože opotřebenány	a) Nože otočit, nabrousit nebo vyměnit
Klesá drticí výkon	a) Nože opotřebenány	a) Nože otočit, nabrousit nebo vyměnit

## 11. TECHNICKÉ ÚDAJE

Číslo modelu .....	FZD 4010 E
Jmenovité napětí (V) .....	230 ~ 50Hz
Jmenovitý příkon (W) .....	2400
Otáčky při nulovém zatížení (min-1) .....	4500
Max. tloušťka řezu. (mm) .....	40
Akustický tlak dB(A) .....	100
Akustický výkon dB(A) .....	110
Vibrace (m/s <sup>2</sup> ) .....	<2.5
Váha netto (kg) .....	7.0
Ochranný stupeň .....	IPX4

Uživatelská příručka je v originálním jazyce.

## 12. LIKVIDACE

Drtič a jeho příslušenství jsou vyrobeny z různých materiálů, např. z kovu a plastů. Poškozené součástky odevzdejte do tříděného sběru. Informujte se u příslušného úřadu.

### POKYNY A INFORMACE O NAKLÁDÁNÍ S POUŽITÝM OBALEM

Použitý obalový materiál odložte na místo určené obcí k ukládání odpadu.

### LIKVIDACE POUŽITÝCH ELEKTRICKÝCH A ELEKTRONICKÝCH ZAŘÍZENÍ



Tento symbol na produktech anebo v průvodních dokumentech znamená, že použité elektrické a elektronické výrobky nesmí být přidány do běžného komunálního odpadu. Ke správné likvidaci, obnově a recyklaci předejte tyto výrobky na určená sběrná místa. Alternativně v některých zemích Evropské unie nebo jiných evropských zemích můžete vrátit své výrobky místnímu prodejci při koupi ekvivalentního nového produktu. Správnou likvidací tohoto produktu pomůžete zachovat cenné přírodní zdroje a napomáháte prevenci potenciálních negativních dopadů na životní prostředí a lidské zdraví, což by mohly být důsledky nesprávné likvidace odpadů. Další podrobnosti si vyžádejte od místního úřadu nebo nejbližšího sběrného místa. Při nesprávné likvidaci tohoto druhu odpadu mohou být v souladu s národními předpisy uděleny pokuty.

#### Pro podnikové subjekty v zemích Evropské unie.

Chcete-li likvidovat elektrická a elektronická zařízení, vyžádejte si potřebné informace od svého prodejce nebo dodavatele.

#### Likvidace v ostatních zemích mimo Evropskou unii

Tento symbol je platný v Evropské unii. Chcete-li tento výrobek zlikvidovat, vyžádejte si potřebné informace o správném způsobu likvidace od místních úřadů nebo od svého prodejce.



Tento výrobek splňuje veškeré základní požadavky směrnic EU, které se na něj vztahují.

Změny v textu, designu a technických specifi kací se mohou měnit bez předchozího upozornění a vyhrazujeme si právo na jejich změnu.



# DECLARATION OF CONFORMITY

**Manufacturer:**

FAST ČR, a.s.  
Černokostelecká 2111, 100 00 Praha 10, Czech Republic  
VAT no: CZ26726548

**Product / brand:** ELECTRICAL SHREDDER / FIELDMANN

**Type / model:** FZD 4010-E  
230-240V~, 50Hz, 2500W

**The product is inline with directives and regulations listed below:**

EC Council Directive 2006/42/EC Machinery  
EC Directive for Electromagnetic Compatibility (EMC) No.2014/30/EU  
EC Directive for RoHS 2011/65/EU

**and norms:**

EN 62321:2009  
EN 55014-1:2006+A2  
EN 55014-2/A2:2008  
EN 61000-3-2:2014  
EN 60335-1:2010

**CE label:** 16

**Place of issuance:** Prague

**Name:** Ing. Zdeněk Pech  
Chairman of the Board

**Date of issuance:** 1.8.2016

**Signature:**

**FAST**® FAST ČR, a.s.   
Černokostelecká 1621, 251 01 Říčany  
IČO: 26726548 tel.: +420/ 323 204 111  
DIČ: CZ26726548 fax: +420/ 323 204 110



# PROHLÁŠENÍ O SHODĚ

**Výrobce:**

FAST ČR, a.s.

Černokostelecká 2111, 100 00 Praha 10, Česká republika

DIČ: CZ26726548

**Produkt/značka:** ELEKTRICKÝ DRTIČ / FIELDMANN**Typ/model:** FZD 4010-E  
230–240 V~, 50 Hz, 2500 W**Tento produkt splňuje požadavky níže uvedených směrnic a předpisů:**

Směrnice Rady ES pro strojní zařízení 2006/42/ES

Směrnice ES pro elektromagnetickou kompatibilitu (EMC) č. 2014/30/EU

Směrnice ES o omezení používání některých nebezpečných látek v elektrických a elektro-  
nických zařízeních 2011/65/EU**a norem:**

EN 62321:2009

EN 55014-1:2006+A2

EN 55014-2/A2:2008

EN 61000-3-2:2014

EN 60335-1:2010

**Označení CE:** 16**Místo vydání:** Praha**Jméno:** Ing. Zdeněk Pech

Předseda představenstva

**Datum vydání:** 1. 8. 2016**Podpis:**

**FAST** FAST ČR, a.s.   
Černokostelecká 1621, 251 01 Říčany  
IČO: 26726548 tel.: +420/ 323 204 111  
DIČ: CZ26726548 fax: +420/ 323 204 110



# VYHLÁSENIE O ZHODE

**Výrobca:**

FAST ČR, a. s.

Černokostecká 2111, 100 00 Praha 10, Česká republika

DIČ: CZ26726548

**Produkt/značka:** ELEKTRICKÝ DRVIČ / FIELDMANN

**Typ/model:** FZD 4010-E

230 – 240 V~, 50 Hz, 2 500 W

**Tento produkt spĺňa požiadavky nižšie uvedených smerníc a predpisov:**

Smernica Rady ES pre strojové zariadenia 2006/42/ES

Smernica ES pre elektromagnetickú kompatibilitu (EMC) č. 2014/30/EÚ

Smernica ES o obmedzení používania niektorých nebezpečných látok v elektrických a elektronických zariadeniach 2011/65/EÚ

**a noriem:**

EN 62321:2009

EN 55014-1:2006+A2

EN 55014-2/A2:2008

EN 61000-3-2:2014

EN 60335-1:2010

**Označenie CE:** 16

**Miesto vydania:** Praha

**Meno:** Ing. Zdeněk Pech

Predseda predstavenstva

**Dátum vydania:** 1. 8. 2016

**Podpis:**

**FAST**<sup>®</sup> FAST ČR, a.s.   
Černokostecká 1621, 251 01 Říčany  
IČO: 26726548 tel.: +420/ 323 204 111  
DIČ: CZ26726548 fax: +420/ 323 204 110



# MEGFELELŐSÉGI NYILATKOZAT

**Gyártó:**

FAST ČR, a. s.

Černokostelecká 2111, 100 00 Praha 10, Cseh Köztársaság

Adóazonosító: CZ26726548

**Termék/márka:** ELEKTROMOS SZECSKÁZÓ / FIELDMAN**Típus/modell:** FZD 4010-E

230–240 V~, 50 Hz, 2500 W

**Ez a termék megfelel az alábbi előírásoknak és irányelveknek:**

Az EK Tanácsának gépi berendezésekre vonatkozó 2006/42/EK számú irányelve

Az elektromágneses kompatibilitásra (EMC) vonatkozó 2014/30/EU sz. EK-irányelv

Az EK egyes veszélyes anyagok elektromos és elektronikus berendezésekben való alkalmazásának korlátozásáról szóló 2011/65/EU irányelve

**valamint normáknak:**

EN 62321:2009

EN 55014-1:2006+A2

EN 55014-2/A2:2008

EN 61000-3-2:2014

EN 60335-1:2010

**CE jelölés:** 16**A kiadás helye:** Prága**Név:** Ing. Zdeněk Pech

Az igazgatótanács elnöke

**A kiadás dátuma:** 2016. 8. 1.**Alíráás:**

**FAST**<sup>®</sup> FAST ČR, a.s.   
Černokostelecká 1621, 251 01 Říčany  
IČO: 26726548 tel.: +420/ 323 204 111  
DIČ: CZ26726548 fax: +420/ 323 204 110





# DEKLARACJA ZGODNOŚCI

**Producent:**

FAST ČR, a. s.

Černokostelecká 2111, 100 00 Praha 10, Republika Czeska

DIČ (NIP) : CZ26726548

**Produkt/marka:** ELEKTRYCZNA ROZDRABNIARKA / FIELDMANN

**Typ/model:** FZD 4010-E

230–240 V~, 50 Hz, 2500 W

**Produkt spełnia wymagania poniższych dyrektyw i przepisów:**

Dyrektywa Rady w sprawie maszyn 2006/42/WE

Dyrektywa WE odnosząca się do kompatybilności elektromagnetycznej (EMC) nr 2014/30/UE

Dyrektywa parlamentu europejskiego w sprawie ograniczenia stosowania niektórych niebezpiecznych substancji w sprzęcie elektrycznym i elektronicznym 2011/65/WE

**i norm:**

EN 62321:2009

EN 55014-1:2006+A2

EN 55014-2/A2:2008

EN 61000-3-2:2014

EN 60335-1:2010

**Oznaczenie CE:** 16

**Miejsce wydania:** Praga

**Imię i nazwisko:** Ing. Zdeněk Pech

Prezes zarządu

**Data wydania:** 1. 8. 2016

**Podpis:**

**FAST**® FAST ČR, a.s.   
Černokostelecká 1621, 251 01 Říčany  
IČO: 26726548 tel.: +420/ 323 204 111  
DIČ: CZ26726548 fax: +420/ 323 204 110





 **FIELDMANN**<sup>®</sup>  
Home & Garden Performance