

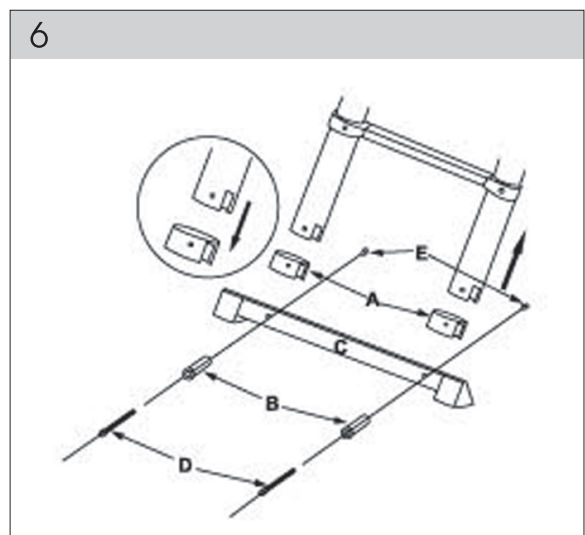

FIELDMANN[®]
Home & Garden Performance

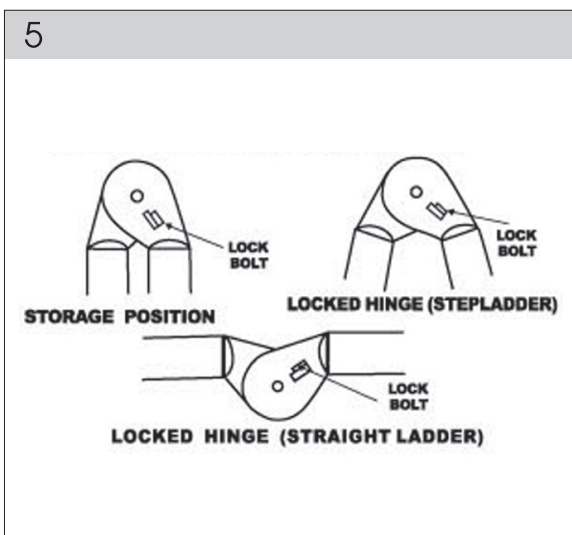

FZZ 4003 / 4006

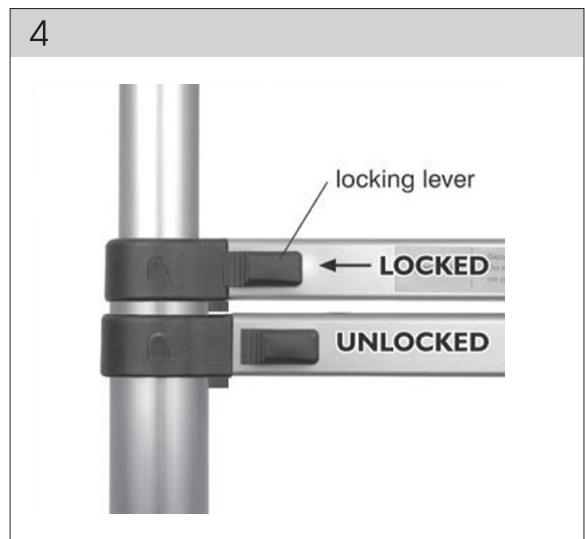
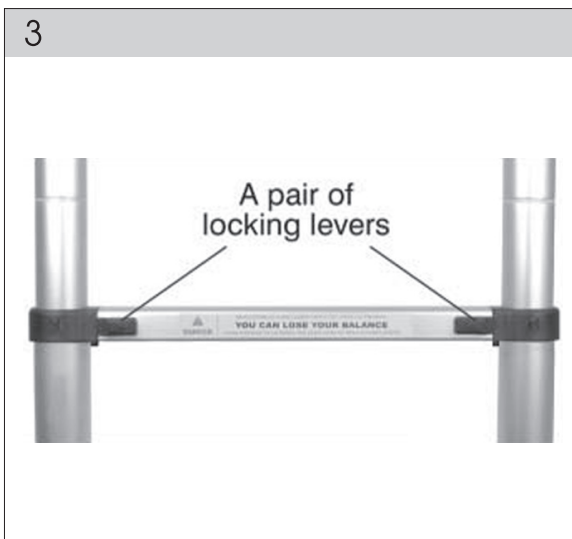
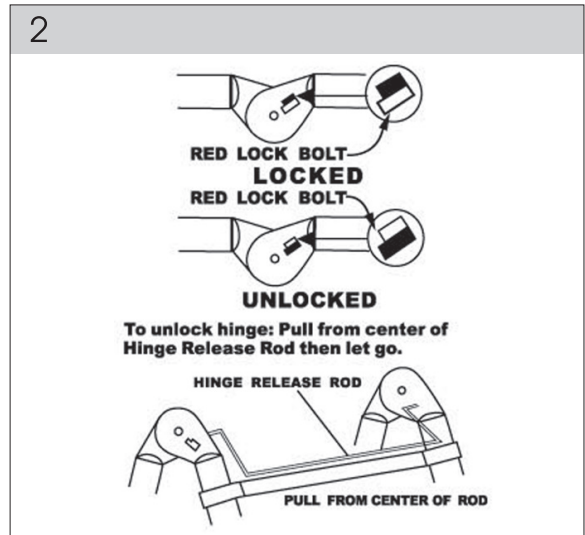
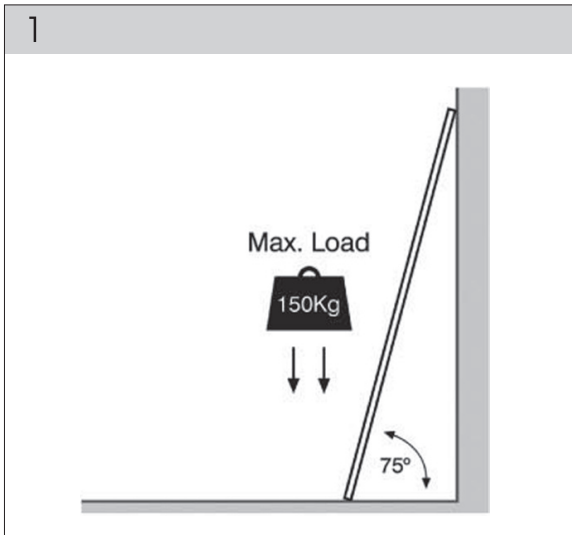

Viacúčelový teleskopický rebrík

POUŽÍVATEĽSKÁ PRÍRUČKA

Používateľská príručka jazyková mutácia.

Ďakujeme vám, že ste si zakúpili tento viacúčelový teleskopický rebrík. Skôr, než ho začnete používať, prečítajte si, prosím, pozorne tento návod na použitie a uschovajte ho pre prípad ďalšieho použitia.

OBSAH

OBRAZOVÁ PRÍLOHA	3
1. VEOBECNÉ BEZPEČNOSTNÉ PREDPISY	22
Dôležité bezpečnostné upozornenia	
Obal	
Návod na použitie	
2. VYSVETLENIE TÍTKOV S POKYNNI NA STROJI	23
3. DÔLEŽITÉ BEZPEČNOSTNÉ INFORMÁCIE	24
4. POPIS VÝROBKU A OBSAH DODÁVKY	25
5. ZAISŤOVACIE MECHANIZMY	26
6. FUNKCIE KÍLBOV	26
7. ZAISTENIE KÍLBU	26
8. POZÍCIA KÍLBOV	27
9. POKYNY PRE MONTÁŽ PODPERNEJ TYČE	27
10. ROZTIAHNUTIE REBRÍKA	27
11. ZLOŽENIE REBRÍKA	28
12. SKLADOVANIE	28

1. VEOBECNÉ BEZPEČNOSTNÉ PREDPISY

Dôležité bezpečnostné upozornenia

- ☼ Výrobok starostlivo vybalte a dajte pozor, aby ste nevyhodili žiadnu časť obalového materiálu skôr, ako nájdete veľké súčasti výrobku.
- ☼ Výrobok uschovávajte na suchom mieste mimo dosahu detí.
- ☼ Čítajte veľké upozornenia a pokyny. Zanedbanie pri dodržovaní varovných upozornení a pokynov môžu mať za následok úraz elektrickým prúdom, požiar a/alebo ťažké poranenia.

Obal

Výrobok je umiestnený v obale brániacom pokodeniu pri transporte. Tento obal je surovinou a je možné ho preto odovzdať na recykláciu.

Návod na použitie

Kým začnete so strojom pracovať, prečítajte si nasledujúce bezpečnostné predpisy a pokyny na používanie. Zoznámte sa s obslužnými prvkami a správnym používaním zariadenia. Návod starostlivo uschovajte pre prípad neskorej potreby. Minimálne počas záruky odporúčame uschovať originálny obal vrátane vnútorného baliaceho materiálu, pokladničný doklad a záručný list. V prípade prepravy zabalte stroj späť do originálnej katule od výrobcu, zaistíte si tak maximálnu ochranu výrobku pri prípadnom transporte (napr. sťahovaní alebo odoslaní do servisného strediska).

 **Poznámka:** Ak odovzdávate stroj ďalším osobám, odovzdajte ho spoločne s návodom. Dodržiavanie priloženého návodu na obsluhu je predpokladom riadneho používania stroja. Návod na obsluhu obsahuje aj pokyny pre obsluhu, údržbu a opravy.

 **POZOR!** Na zamedzenie vážneho zranenia alebo smrti si láskavo prečítajte pred použitím veľké tieto pokyny a dodržiavajte veľké varovania na títkoch výrobku! Uchovávajte túto príručku spolu s produktom pre nahliadnutie v budúcnosti.

Výrobca nepreberá zodpovednosť za nehody alebo kody, ktoré vzniknú následkom nedodržiavania tohto návodu.

2. VYSVETLENIE TÍTKOV S POKYNYMI

		1. Pred použitím sa oboznámte s pokynmi na použitie obr. 1
		2. Maximálne zaťaženie rebríka/dvojitého rebríka je 150 kg obr. 2
		3. Obe varianty rebrík/dvojitý rebrík sú určené len pre jedného používateľa obr. 3
		4. Nastavte rebrík tak, aby bol opretý o stenu v uhle 75° a základňa bola umiestnená v 1/4 celkovej pracovnej dĺžky rebríka obr. 4
		5. Zaistite, aby bol dvojitý rebrík pred použitím vždy úplne roztvorený obr. 5
		6. Zaistite horný a dolný koniec rebríka obr. 6
		7. Vždy pred použitím skontrolujte pätky rebríka/dvojitého rebríka obr. 7
		8. Vždy pred použitím rebríka/dvojitého rebríka vykonajte vizuálnu prehliadku obr. 8
		9. Presah rebríka nad miestom dotyku obr. 9
		10. Nikdy nenakračujte mimo rebríka/dvojitého rebríka obr. 10
		11. Obe varianty rebrík/dvojitý rebrík sú určené pre jednu osobu na výstupnom ramene rebríka/dvojitého rebríka obr. 11
		12. Nikdy sa nevykláňajte z rebríka/dvojitého rebríka obr. 12
		13. Vždy dôkladne zaistite, aby bol podklad bez nečistôt obr. 13
		14. Dbajte na postavenie rebríka/dvojitého rebríka na pevnom povrchu obr. 14
		15. Dbajte na postavenie rebríka/dvojitého rebríka na rovnom povrchu obr. 15
		16. Používajte rebrík/dvojitý rebrík vhodným spôsobom obr. 16
		17. Nikdy nepoužívajte rebrík/dvojitý rebrík ako most alebo lávku obr. 17
		18. Nikdy nestúpajte na horné stúpadlo obr. 18
		19. Zaistite, aby horný koniec rebríka bol vhodne postavený obr. 19
		20. Pri prenášaní rebríka/dvojitého rebríka dbajte na nebezpečenstvo elektrického pôvodu obr. 20
		21. Pri zostupovaní a vystupovaní buďte vždy obrátení tvárou k rebríku obr. 21,22

3. DÔLEŽITÉ BEZPEČNOSTNÉ INFORMÁCIE

- ⚠ POZOR!** Kov je elektricky vodivý! Nenechávajúce tento rebrík ani žiadnu jeho časť v kontakte so živými elektrickými drôťmi.
- ✿ Pred použitím si pozorne prečítajte návod na použitie.
 - ✿ Uistite sa, že ste v uspokojivej kondícii, aby ste mohli rebrík použiť. Použitie rebríka pri určitých zdravotných stavoch alebo medicíni, pri nadmernom požívaní alkoholu alebo drog môže byť nebezpečné.
 - ✿ Pred použitím rebríka na pracovisku sa má vykonať hodnotenie rizík s ohľadom na legislatívu krajiny používania.
 - ✿ Maximálne zaťaženie pre tento rebrík je 150 kg. Hmotnosť používateľa plus nástrojov a materiálu nesmie presiahnuť 150 kg.
 - ✿ Pri prepravovaní rebríkov na stených nosičoch alebo v dodávkovom vozidle zaistíte ich vhodné umiestnenie, aby sa zabránilo pokodeniu.
 - ✿ Vždy sa pred zaťažením rebríka uistite, že je zaisťovací mechanizmus v zaistenej polohe. Pri použití rebríka v jeho plnej dĺžke musia byť zabezpečené všetky zaisťovacie mechanizmy!
 - ✿ Na začiatku pracovného dňa, kedy sa má rebrík používať, vykonajte vizuálnu prehliadku veľkých dielov.
 - ✿ V prípade profesionálnych používateľov sa vyžaduje pravidelná kontrola.
 - ✿ Rebrík sa musí používať s pravidelnými vzdialenosťami medzi stupňami.
 - ✿ Nepoužívajte žiadne nástavce, komponenty alebo doplnky, ktoré nie sú predávané alebo odporúčané výrobcom.
 - ✿ Skontrolujte rebrík po doručení a pred použitím skontrolujte stav a funkčnosť veľkých častí. Kontrolujte vždy veľké časti pred každým použitím. Rebrík nepoužívajte, ak niektoré jeho časti chýbajú, sú akokoľvek pokodené alebo opotrebované. V prípade profesionálnych používateľov je nutné vykonávať pravidelné kontroly.
 - ✿ Uistite sa, že rebrík je vhodný pre danú úlohu.
 - ✿ Nepokúajte sa tento rebrík akokoľvek modifikovať. To by mohlo spôsobiť vážny uraz a záruka by sa stala neplatnou.
 - ✿ Nikdy sa nepokúajte pokodený rebrík opravovať. Vždy na opravu pokodeného rebríka kontaktujte kvalifikovaného opravára.
 - ✿ Nepoužívajte pokodený rebrík.
 - ✿ Odstráňte z rebríka akokoľvek znečistenie, napr. mokrú farbu, blato, olej alebo sneh.
 - ✿ Zlikvidujte rebrík, ak bol vystavený nadmernému teplu (napr. pri požiari v dome) alebo koroziívnym činidlám (kyselinám alebo alkáliám).

Používanie rebríka

- ✿ Neprekračujte maximálne celkové zaťaženie daného typu rebríka.
- ✿ Nevykláňajte sa: používateľ má počas činnosti udržiavať stred svojho tela (brucho) medzi

bočnicami a obe nohy na rovnakom stúpadle/priečke.

- ✿ Nepostupujte z oporného rebríka na vyššiu úroveň bez dodatočného zaistenia, napr. priviazania alebo použitia vhodného stabilizujúceho prvku.
- ✿ Nepoužívajte dvojité rebríky na prístup na ďalšiu úroveň (do vyššieho poschodia).
- ✿ Nestojte na horných troch stúpadlách/priečkach oporného rebríka.
- ✿ Nestojte na horných dvoch stúpadlách/priečkach dvojitého rebríka bez plošiny a bez držadla/zábradlia.
- ✿ Nestojte na horných štyroch stúpadlách/priečkach dvojitého rebríka s výsuvným rebríkom (dielom) v hornej časti.
- ✿ Rebríky sa majú používať len na ľahké, krátkodobé práce.
- ✿ Na nevyhnutné elektrické práce pod napätím používajte nevodivé rebríky.
- ✿ Nepoužívajte rebrík vo vonkajšom prostredí pri nepriaznivých poveternostných podmienkach napr. pri silnom vetre.
- ✿ Vykonajte bezpečnostné opatrenia, aby sa deti nehrali na rebríku.
- ✿ V pracovnom priestore, ak je to možné, zaistíte dvere (nie však núdzové východy) a okná.
- ✿ Pri vystupovaní a zostupovaní buďte vždy obrátení tvárou k rebríku.
- ✿ Pri výstupe a zostupe sa pevne držte rebríka.
- ✿ Nepoužívajte rebrík ako most.
- ✿ Používajte vhodnú obuv.
- ✿ Vyhýbajte sa nadmerným bočným záťažiam, napr. vrtaniu do tehál a betónu.
- ✿ Nezdržujte sa dlho na rebríku bez pravidelných prestávok (únava je riziko).
- ✿ Oporné rebríky na prístup do vyššej úrovne majú presahovať miesto dotyku najmenej o 1 m.
- ✿ Záťaž nesená pri použití rebríka má byť ľahká a ľahko manipulovateľná.
- ✿ Na dvojitých rebríkoch sa vyhýbajte práci, ktorá vyžaduje bočné zaťaženie, napr. bočné vrtanie do pevných materiálov (napr. tehál alebo betónu).
- ✿ Pri práci vykonávanej z rebríka sa pridržujte držadla alebo, ak to nie je možné, vykonajte dodatočné bezpečnostné opatrenia.

Oprava, údržba a skladovanie

- ✿ Opravy a údržbu musí vykonávať odborne spôsobilá osoba a musí byť v súlade s pokynmi výrobcu. Rebríky sa musia skladovať v súlade s pokynmi výrobcu.

4. POPIS VÝROBKU A OBSAH DODÁVKY (Obr. 6)

A - 2 x spojovacie články

B - 2 x objímky

C - podperná tyč

D - 2 x skrutky

E - 2 x zaisťovacie matice

5. ZAIŠŤOVACIE MECHANIZMY

⚠ POZOR! Pred použitím sa najskôr zoznámte s funkciou rebríka!

- ☼ Každý stupeň rebríka má pár zaisťovacích mechanizmov. Tie pozostávajú z oceľových kolíkov s pružinou, ktoré automaticky zapadnú na miesto, keď sa rebrík predĺži.
- ☼ Každý mechanizmus je spojený so zaisťovacou páčkou viditeľnou na vonkajšej strane (pozri obr. 3)

Popis obr.3:

air of locking levers pár zaisťovacích páčok.

Zaisťovacie páčky majú 2 účely. Indikujú, či je mechanizmus zaistený (alebo nie) a slúžia ako tlačidlá na uvoľnenie kolíkov (pri znižovaní rebríka).

- ☼ Páčka blízko bočnice naznačuje, že je mechanizmus zaistený. Páčka ďalej od bočnice naznačuje, že mechanizmus nie je zaistený (pozri obr. 4).

Popis obr. 4:

Locking lever - zaisťovací páčka

LOCKED - ZAISTENÉ

UNLOCKED - ODISTENÉ

⚠ POZOR! Môže sa zdať, že zaisťovací mechanizmus počuteľne zacvakol, ale vždy vizuálne skontrolujte, či sú páčky viditeľne zaistené. Zaisťovací mechanizmus musí byť pred použitím plne zaistený.

⚠ POZOR! Zaisťovací mechanizmus musí byť pred použitím rebríka zaistený.

6. FUNKCIA KÍLBOV

OBR. 2 - popis obrázka:

RED LOCK BOLT - ČERVENÁ ZAIŠŤOVACIA SKRUTKA

LOCKED - ZAISTENÉ

UNLOCKED - ODISTENÉ

TO UNLOCK HINGE - ODISTENIE KÍLBU: ZATIAHNITE ZA STRED UVOLŇOVACEJ TYČE, POTOM PUSTITE.

HINGE RELEASE ROD - UVOLŇOVACIA TYČ KÍLBU

PULL FROM CENTER OF ROD - POTIAHNITE ZA STRED TYČE

7. ZAISTENIE KÍLBU

- ☼ Rozložte rebrík do roztvorenej pozície s uzamknutými kĺbmi. Uistite sa, že na oboch kĺboch zaisťovacie skrutky zapadli na miesto. Skontrolujte fítok na oboch kĺboch, aby ste sa uistili, že sú zamknuté. (Na kontrolu uzamknutia je nevyhnutné sekciou rebríka mierne zakývať vpred a vzad.)

8. POZÍCIA KÍLBOV

Obr. 5 - popis obrázka:

LOCK BOLT - ZAISTOVACIA SKRUTKA

STORAGE POSITION - SKLADOVACIA POZÍCIA

LOCKED HINGE (STEPLADDER) - ZAISTENÝ KÍLB (STUPŇOVÝ REBRÍK)

LOCKED HINGE (STRAIGHT LADDER) - ZAISTENÝ KÍLB (ROVNÝ REBRÍK)

- ✿ Pred použitím rebríka sa uistite, že všetky kĺby sú zamknuté.
- ✿ Na uvoľňovanie kĺbovej uvoľňovacej tyče nikdy nepoužívajte nič iné ako ruku.
- ✿ Na nastavovanie, premiestňovanie alebo prepravu rebríka nikdy nepoužívajte nič iné než kĺbovú uvoľňovaciu tyč.
- ✿ Nepoužívajte rebrík, pokiaľ nie sú zaistovacie skrutky uzamknuté na mieste.
- ✿ Udržujte kĺby čisté a bez nečistôt, farby, snehu atď.
- ✿ Kĺby na tomto rebríku boli pri výrobe namazané, avak za účelom čo najlepšej funkčnosti v závislosti od aktuálneho používania kĺby čistite a pravidelne premazávajte ľahkým strojovým olejom.

9. POKYNY PRE MONTÁŽ PODPERNEJ TYČE

⚠ POZOR! Pred použitím pripevnite podpernú tyč bezpečne k bočniciam.

- ✿ Vsuňte podpernú tyč do kruhových výrezov spojovacích článkov.
- ✿ Prestrčte objímky kruhovými otvormi spojovacích článkov skrz podpernú tyč.
- ✿ Vsuňte kruhové spojovacie články do koncov rebríka (uistite sa, že podložky smerujú nadol).
- ✿ Prestrčte skrutky do objímok skrz bočnice.
- ✿ Umiestnite zaistovacie matice na skrutky a pevne utiahnite.

10. ROZTIAHNUTIE REBRÍKA

Teleskopický stupňový rebrík

- ✿ Uchopte rebrík oboma rukami z oboch strán a zatiahnite nahor, až kým vytiahnete túto sekciu podľa vašich potrieb. Potom potiahnite uvoľňovaciu tyč do pozície rámu v tvare písmena A a potom uzamknite kĺb.

Rovný teleskopický rebrík

- ✿ Potiahnite uvoľňovaciu tyč do rovnej polohy a uzamknite kĺb. Rozfahujte rebrík stupeň za stupňom podľa vašich potrieb.

Dvojitý teleskopický rebrík

- ✿ Uchopte rebrík oboma rukami z oboch strán a zatiahnite nahor, až kým vytiahnete túto sekciu podľa vašich potrieb. Potom potiahnite uvoľňovaciu tyč do pozície rámu v tvare písmena A a potom uzamknite kĺb. Ohnite jednu stranu do patričnej pozície na vytvorenie schodíkov.

11. ZLOŽENIE REBRÍKA

- ✿ Po skončení práce s rebríkom môžete rebrík zložiť opäť do skladovacej veľkosti.
- ✿ Zložte rebrík a potom ho stupeň po stupni oboma rukami zatlačujte späť.

12. SKLADOVANIE

- ✿ Rebrík je nutné skladovať na bezpečnom suchom mieste mimo dosahu detí a nadmerného tepla.