



FZR 2025-E

---

English .....	1 - 18
Čeština.....	19 - 34
Slovenščina.....	35 - 50
Magyarul.....	51 - 66
Polski .....	67 - 84

# Electric Lawnmower

## USER'S MANUAL

**Thank you for purchasing this rotary electric lawnmower.  
Before you start using it, please, carefully read this user's manual and save it for possible future use.**

### TABLE OF CONTENTS

1. GENERAL SAFETY INSTRUCTIONS .....	4
Important safety information .....	4
Packaging .....	4
User's Manual .....	4
2. SYMBOLS .....	5
3. DESCRIPTION (FIG. 1).....	6
4. FUNDAMENTALS OF WORK SAFETY.....	7
Other risks .....	7
Before you start using the lawnmower.....	8
Preparing for operation.....	8
Operation.....	8
Maintenance and storage .....	9
5. ASSEMBLY .....	10
5.1 Installation of the start unit to the top part of the handle.....	10
5.2 Installing the handle .....	10
5.3 Installing the grass catcher, attaching the wheel cover.....	11
6. OPERATION .....	12
6.1 Setting the mowing height.....	12
6.2 Connecting to the power grid.....	12
6.3 Turning the lawnmower on/off.....	12
6.4 Mowing .....	13
7. TECHNICAL SPECIFICATIONS.....	14
8. MAINTENANCE.....	15
8.1 Blade replacement.....	15
9. DISPOSAL .....	17

# 1. GENERAL SAFETY INSTRUCTIONS

## IMPORTANT SAFETY NOTICE

- ✿ Carefully unpack the product and take care not to throw away any part of the packaging before you find all the parts of the product.
- ✿ Store the product in a dry place out of reach of children.
- ✿ Read all warnings and instructions. Not following warnings or instructions may lead to injury by electrical shock, a fire and/or serious injuries.

## PACKAGING

The product is packed in a package that prevents damage during transport. This package is a resource and so can be handed over for recycling.

## INSTRUCTIONS FOR USE

Before you start working with the machine, read the following safety and usage instructions. Acquaint yourself with the operating elements and the correct use of the machine. Keep the user's manual in a safe place where it can be easily retrieved for future use. Save the original packaging, including the internal packing material, warranty card and proof of purchase receipt at least for the duration of the warranty. If you need to ship this machine, pack it in the original cardboard box to ensure maximum protection during shipping or transport (e.g. when moving or when sending it for repair to a service centre).

-  **Note:** If you hand over the power tool to somebody else, do so together with this user's manual. Following the instructions in the included user's manual is a prerequisite for the proper use of the machine. The user's manual also contains operating, maintenance and repair instructions.

**The manufacturer takes no responsibility for accidents or damages resulting from not following the instructions in this manual.**

## 2. SYMBOLS



Read the manual with the instructions before using this machine.



Bystanders must be at a sufficient distance.



Be careful of the sharp blade edges. The blades continue to rotate even after the motor is turned off. Before carrying out maintenance or if the power cord is damaged, disconnect the power plug from the mains.



Keep the flexible power cord at a sufficient distance from the blade.



STOP

The blades will continue rotating even after the machine is turned off. Before touching any of the machine's components, wait until they come to a complete stop.



Do not mow grass in the rain and do not leave the lawnmower uncovered when it is raining.



Use hearing protection.



Use eye protection.



Use breathing organ protection.



Always disconnect the power cord before working on the mowing deck

### 3. DESCRIPTION (FIG. 1)

1. Top Handle
2. Start unit
3. Start button
4. Start lever
5. Nut with quick coupler
6. Bottom part part of the handle
7. Safety grass catcher cover
8. Transport handle
9. Lawnmower chassis
10. Wheels
11. Grass catcher
12. Full grass catcher indicator

Fig. 1

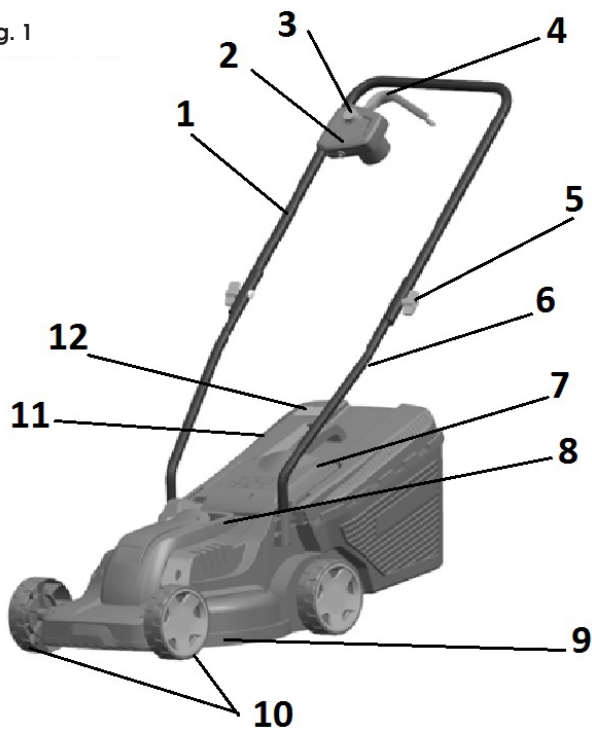

## 4. FUNDAMENTALS OF WORK SAFETY

- ✿ Never use the machine if the power cord is damaged or visibly worn out.
- ✿ In the event that you connect the lawnmower using a damaged power cord to a power source and then touch the place that is uninsulated before the lawnmower is disconnected from the power source, you subject yourself to a risk of injury by electrical shock.
- ✿ Likewise, never touch the blades until the machine is disconnected from the power source and until the blades come to a complete stop.
- ✿ Make sure that the extension cord never comes into contact with the blades. The blades could damage the insulation on the power cord and this would create a risk of injury by electrical shock when a certain part of the body and the exposed wire touch while it is under live current.
- ✿ Disconnect the machine from the voltage source (i.e. pull the plug on the power cord out of the mains power socket):
  - If you need to leave the machine without supervision
  - If you are planning to carry out troubleshooting
  - Prior to every inspection, every cleaning or repairs
  - If you impact a foreign object when working with it
  - If the machine vibrates excessively.
- ✿ Carefully study the fundamentals of work safety with the machine and the user's manual.
- ✿ Recommendation: Connect the machine only to such a power source that is equipped with a residual current device (RCD) with a maximum leakage current of 30mA.
- ✿ If the power cord is damaged, it must be replaced by the manufacturer or by a customer service centre.
- ✿ This machine must not be operated by persons with limited physical, sensory or mental abilities (including children). Furthermore, it must not be used by inexperienced persons whose technical knowledge for the operation of this machine is insufficient. These persons may operate the machine under the supervision of a competent person or after being duly instructed about the fundamentals of work safety.
- ✿ If children are moving around in the vicinity of the machine, it is necessary to watch that they do not play with the machine.
- ✿ A tingling sensation in one's hands or their numbness are indications of excessive vibrations. If this happens, shorten the work cycle, take sufficiently long breaks, share the work among several people or in the event of long term use of the lawnmower, use special anti-vibration gloves when working.
- ✿ An unavoidable associated consequence of using the lawnmower is that it emits noise when it is running. Therefore, perform noisy work only during dedicated hours, respectively at a time when this type of activity is normal. Respect quiet times and try to limit the work to the shortest possible duration. Likewise, we recommend that you and persons in the near vicinity of the lawnmower wear hearing protection.

### OTHER RISKS

- ✿ Despite the fact that our products are designed to meet the valid technical norms and safety directives in force, there still remain certain risks to the user associated with the operation of the machine:
  - Stones and other fragments may fly out of the area of the mowing deck.
  - If the operator of the machine fails to use hearing protection, then they risk subsequent deafness.
  - Finger injury during blade maintenance
  - Inhalation of grass clipping particles
  - Electrical shock when uninsulated parts are touched.

- ✿ This machine must not be operated by persons with limited physical, sensory or mental abilities (including children) or inexperienced persons or persons whose technical knowledge is evidently insufficient for the given task; and such people should only operate the device under the supervision of a person that is competent for this task or in the case where such a person is thoroughly instructed about work safety with the machine.
- ✿ If children are moving around in the vicinity of the machine, it is necessary to watch that they do not play with the machine.

**⚠ ATTENTION!** Carefully read the user's manual before using this lawnmower. Make sure that you have thoroughly acquainted yourself with all the control elements. Following the work safety rules for the machine minimises the risk of a fire, injury by electrical shock or mechanical injuries.

- ✿ Carefully store the user's manual in case it is needed.
  - ✿ Incorrect operation of the machine creates a risk of injury. The lawnmower may cause serious injury to the user and persons located nearby and therefore these work safety rules should be always be followed to eliminate this risk if possible.
- In this sense the user is responsible for safety when working with the machine. Likewise, never use the machine in the event that any of its safety elements are missing or not in full working order.

## BEFORE YOU START USING THE LAWNMOWER

- ✿ Carefully read all the instructions provided in this user's manual. Thoroughly acquaint yourself with the machine's control elements and the fundamentals for correct use.
- ✿ Never permit children or persons of whom you are not certain that they are acquainted with the control elements and the work safety rules for this machine to work with the machine on their own. National legislation may, likewise, stipulate a minimum age limit from which it is permitted to operate this type of machine independently. Please acquaint yourself with the relevant laws governing this area in your country.
- ✿ Never use the lawnmower in the event that persons, particularly children or household pets, will be freely moving in its vicinity.
- ✿ Always keep in mind that potential injuries or damages to property caused by the operation of this machine are the full responsibility of its user.

## PREPARING FOR OPERATION

- ✿ When working with the machine it is necessary to wear suitable footwear and long pants. Never work with the lawnmower if you are barefoot or if you are wearing only sandals.
- ✿ Before starting work, inspect the terrain and remove any objects that could be deflected by the machine.

**⚠ ATTENTION!** Before every use of the machine, make sure that the blade, its mounting pin and the lawnmower body in general is not damaged or excessively worn out. If you wish to replace a damaged or worn out part, of which there are sets on the machine, always replace the entire set so that your action does not cause imbalance.

## OPERATION

- ✿ Only operate the machine during daylight hours or under sufficient artificial lighting.
- ✿ If possible, do not mow wet grass.
- ✿ Make sure that during work you always have firm support and a secure stance.



- ✿ Do not run when pushing the mower but rather walk at a normal pace.
- ✿ The following general rules apply for work with the lawnmower: When mowing vegetation on a slope, one does not move up and down but always along the contours, i.e. horizontally perpendicular to the incline of the slope.
- ✿ Be very careful whenever you change direction on a slope.
- ✿ Never use the lawnmower on extremely steep slopes.
- ✿ In the event that you need to pull the lawnmower towards yourself while it is running or if you need to travel backwards with the lawnmower, pay increased attention when doing this.
- ✿ Always stop the blades from running in the event that the machine is being transported anywhere or if you are travelling over an area not covered by grass.
- ✿ Never use the machine if you find that any covers on it are damaged or if any of its safety elements are missing such as deflectors or grass catchers.
- ✿ Always start the motor as is described in the user's manual, while ensuring to keep your feet away from the blades when performing this task.
- ✿ Never fill the machine when starting the motor unless it is really essential in order to start it. In such a case, turn the side of the lawnmower upwards that is farther away from you.
- ✿ Never insert your hands or feet under the lawnmower, in particular near to moving parts. Never cover the grass ejection chute.
- ✿ Never transport the machine if the motor is still running.
- ✿ Always first stop the motor and pull the plug of the power cord out of the socket; only then is it possible to start troubleshooting or to empty the grass catcher.
  - Proceed in the same way before any inspection, every cleaning or every repair of the machine.
  - In the event that you impact a foreign object, check that the lawnmower has not been damaged, and if so, it is necessary to repair this damage before starting the motor again.
  - Or if the machine starts to vibrate with unusual intensity (immediately check the machine!)
- ✿ Stop the motor whenever you move away from the machine.

## MAINTENANCE AND STORAGE

- ✿ Make sure that all nuts, pins and bolts are always securely tightened so as to ensure the safe operation of the machine.
- ✿ Regularly check the grass catcher for damage or excessive wear and tear.
- ✿ Immediately replace worn out or damaged parts for new ones. This will contribute to the safe operation of your lawnmower.
- ✿ When setting adjustable elements, take care not to clamp your fingers between the moving blades and the fixed part of the machine. If you wish to store the lawnmower in an enclosed area, first allow its motor to cool down.

## 5. ASSEMBLY

For the purpose of transportation, the lawnmower is supplied disassembled. Before use, it must be assembled according to the following steps:

### 5.1 INSTALLATION OF THE START UNIT TO THE TOP PART OF THE HANDLE

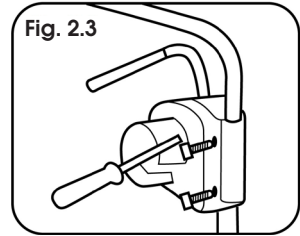
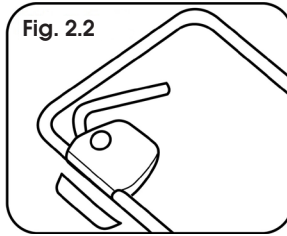
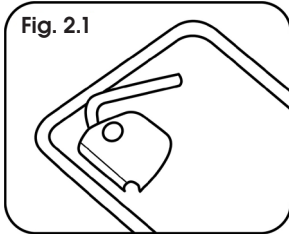

- \* Place the start unit against the handle, see figure 2.1
- \* Put on the bottom fastening part, see figure 2.2
- \* Join both parts together using the included screws and tighten appropriately. Figure 2.3

### 5.2 INSTALLING THE HANDLE

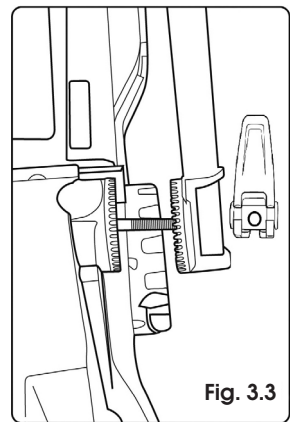
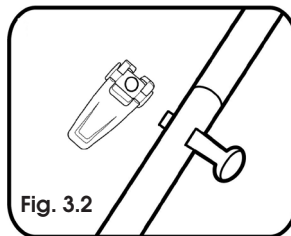
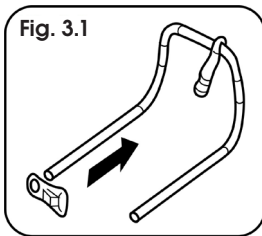

- \* Prior to installing the handle, slide the power cord holding hook on to the top part. Figure 3.1
- \* Connect the top and bottom part of the handle using the included screws and nuts with quick coupler levers. Figure 3.2
- \* Connect the bottom part of the handle to the lawnmower. Figure 3.3
- \* Attach the power cord to the handle using the plastic clips.

 **Note:** The handle is height-adjustable and can be folded down for storage.

### 5.3 INSTALLING THE GRASS CATCHER, ATTACHING THE WHEEL COVER

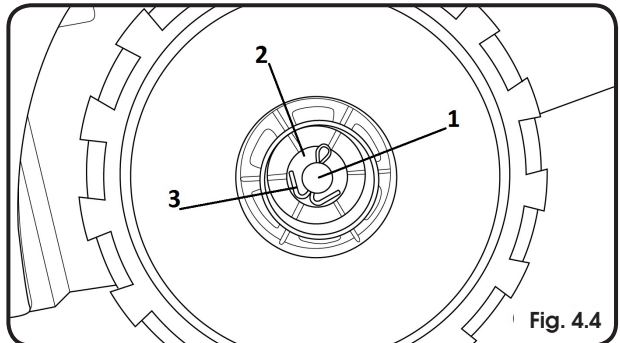
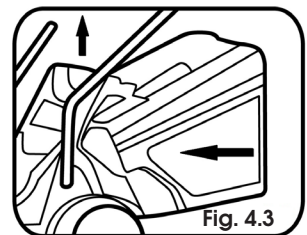
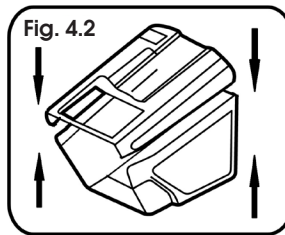
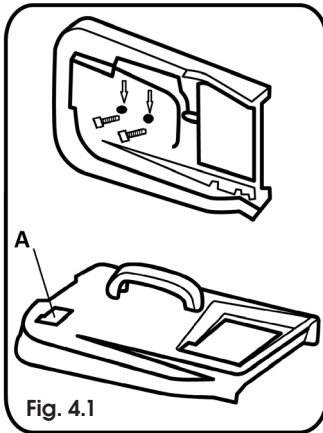

- ✿ Attach the handle to the top part of the grass catcher using the included screws. Figure 4.1
- ✿ Connect the top and bottom part of the grass catcher. Figure 4.2
- ✿ To seat the grass catcher on to the lawnmower, it is first necessary to lift the rear safety grass catcher cover. Figure 4.3
- ✿ Put the lawnmower wheel on to the axle. Figure 4.4, point 1. Put on the washer and secure in place using the cotter pin. Figure 4.4, point 2 and 3.  
Finally put on the wheel cover. Repeat this procedure for all 4 wheels.

**⚠ ATTENTION:** The grass catcher is equipped with a full indicator. Figure 4.1, point A. If the flap is lifted, the grass catcher is not full. Otherwise, it is necessary to tip out the grass catcher.

## 6. OPERATION

### 6.1 SETTING THE MOWING HEIGHT

**⚠ ATTENTION:** Before setting the mowing height, always make sure that the lawnmower is turned off and the blade is not moving.

**⚠ ATTENTION:** The blade will rotate several seconds after the lawnmower is turned off. A rotating blade may cause injuries.

The mowing height is set in 3 positions independently on the front and rear wheel axle.

1. position 20 mm
2. position 38 mm
3. position 56 mm

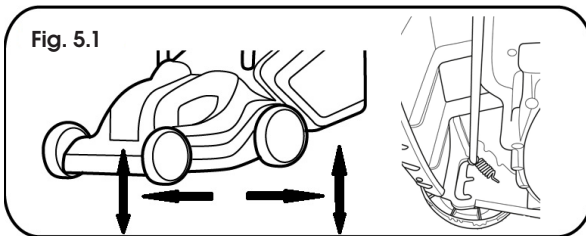

- ✿ Setting the height of the front wheels - pull the wheel away from the grass catcher and select the desired height. Follow this procedure for both front wheels. Figure 5.1
- ✿ Setting the height of the rear wheels - pull the wheel towards the grass catcher and select the desired height. The height should be the same as on the front wheels. Follow this procedure for both rear wheels. Figure 5.1

**⚠ ATTENTION:** Make sure that the height of all 4 wheels is set the same

**📖 Note:** Lawns made up of standard grass blends should not be mowed to a height lower than 4 cm. Lawn should not be shortened by more than 1/3 of its height.

### 6.2 CONNECTING TO THE POWER GRID

Insert the plug on the power cord into the power grid (230-240 V, 50 Hz).

Check that there is a sufficient length of power cord available.

The length of the power cord should not exceed 30 m. The lawnmower may lose power when a longer power cord is used.

### 6.3 TURNING THE LAWNMOWER ON/OFF

**⚠ ATTENTION:** Do not start the lawnmower when it is standing in a place with tall grass.

**Turning on:**

Press and hold the safety button. Figure 6, point A. Then pull the starting lever to the handle. Figure 6, point B. Release the safety button.

**Turning off:**

Release the starting lever (Figure 6, point B)

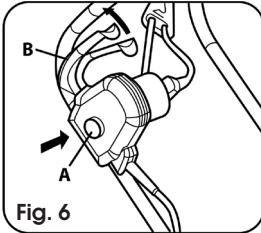

**⚠ ATTENTION:** The blade will rotate several seconds after the lawnmower is turned off.

**⚠ ATTENTION:** Do not turn the lawnmower off and on in quick succession.

**6.4 MOWING**

**⚠ ATTENTION:** Mow the lawn only when it is dry. Mowing wet grass causes undesirable clogging of the lawnmower and subsequent loss in power and reduced grass collection performance.

**⚠ ATTENTION:** Always mow in the direction away from the power cord. In this way, you will prevent accidentally severing the power cord. Figure 7.

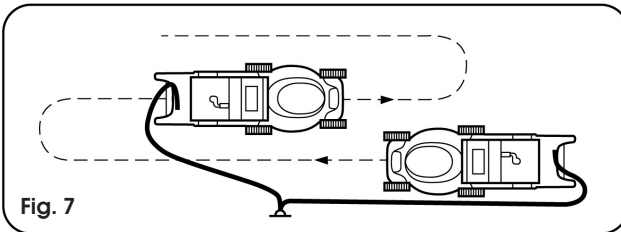

## 7. TECHNICAL SPECIFICATIONS

Model	FZR 2025 E
Power supply	230-240 V, 50 Hz
Power input	1300 W
Idling speed	3,400 min <sup>-1</sup>
Coverage width (blade length):	320 mm
Mowing heights	20/38/56 mm - 3 positions
Grass catcher volume	30 l
Weight when empty:	7.25 Kg
Noise level	according to norm EN ISO 3744
Guaranteed emission level of acoustic power (LWA max) in accordance with the Noise Level Directive 2000/14:	
LWA MAX	96 dB (A)
Vibrations:	< 30 m/s <sup>2</sup>

## 8. MAINTENANCE

**⚠ ATTENTION!** Before proceeding to remove the grass catcher, always turn off the lawnmower and pull the plug on the extension cord out of the power socket.

**📖 Note:** We recommend that you regularly perform the maintenance described below, this will increase the lifetime of the machine and increase its reliability.

- ✿ Regularly visually inspect the machine for the timely identification of defects such as a loose blade, blade installed upside down, blade damage or damaged or excessively worn out parts.
- ✿ Likewise, regularly check that the protective covers or protective elements are not damaged and that they are in their place.
- ✿ Before every use of the machine, perform all necessary repairs and maintenance.
- ✿ In the event that despite regular maintenance, the machine does not work, please contact our customer service, the potential repair should be carried out by our contractual partner in one of the specialised workshops of the Fieldmann brand.

### 8.1 BLADE REPLACEMENT

For this task, we recommend that you contact an authorised service centre.

Always use original spare parts.

**Before inspecting the blade, always disconnect the lawnmower from the electricity grid and check that the motor is turned off.**

**⚠ ATTENTION:** Remember that the blade still rotates several seconds after the motor is turned off. Never attempt to stop the blade. In regular intervals, check that the blade is securely fastened, in good condition and sharp. If necessary, sharpen or replace it.

In the event that the blade hits an object while mowing, turn the lawnmower off and wait until the blade comes to a stop. Then check the condition of the blade and its fastening bolts.

If these are damaged or if they have been lost then they must be replaced without delay.

Important: While working use protective gloves.

Loosen the two bolts that hold the blade (6 mm Allen key) by turning anticlockwise, remove the blade and replace it with a new one. Check that the new blade is installed in the correct direction. Tighten the plastic nut of the fastening bolt turning clockwise.

- ✿ Turn the lawnmower upside down
- ✿ Secure the blade against movement using a screwdriver. Figure 8.1
- ✿ Loosen the blade bolt and remove the blade. Then retighten firmly. Figure 8.2

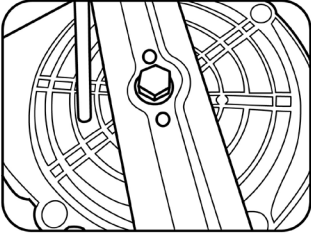

Fig. 8.1

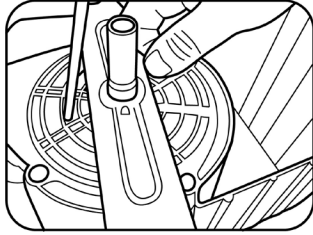

Fig. 8.2



## 9. DISPOSAL

### INSTRUCTIONS AND INFORMATION REGARDING THE DISPOSAL OF USED PACKAGING MATERIALS

Dispose of used packaging material at a site designated for waste in your municipality.

### DISPOSAL OF USED ELECTRICAL AND ELECTRONIC EQUIPMENT



This symbol on products or original documents means that used electric or electronic products must not be added to ordinary municipal waste. For proper disposal, renewal and recycling hand over these products to determined collection points. Or as an alternative in some European Union states or other European countries you may return your products to the local retailer when buying an equivalent new product. Correct disposal of this product helps save valuable natural resources and prevents damage to the environment caused by improper waste disposal. Ask your local authorities or collection facility for more details. In accordance with national regulations penalties may be imposed for the incorrect disposal of this type of waste.

#### For business entities in European Union states

If you want to dispose of electric or electronic appliances, ask your retailer or supplier for the necessary information. Disposal in other countries outside the European Union. This symbol is valid in the European Union. If you wish to dispose of this product, request the necessary information about the correct disposal method from the local council or from your retailer.



This product meets all the basic requirements of EU directives related to it.

Changes in the text, design and technical specifications may be made without prior notice and we reserve the right to make such changes.

User s manual in the original language.



# Elektrická zahradní sekačka

## NÁVOD K OBSLUZE

**Děkujeme vám, že jste si zakoupili tuto zahradní elektrickou rotační sekačku. Než ji začnete používat přečtěte si, prosím, pozorně tento návod k obsluze a uschovejte jej pro případ dalšího použití.**

## OBSAH

1. VŠEOBECNÉ BEZPEČNOSTNÍ PŘEDPISY .....	20
Důležitá bezpečnostní upozornění.....	20
Obal .....	20
Návod k použití .....	20
2. SYMBOLY .....	21
3. POPIS (OBR 1) .....	22
4. ZÁSADY BEZPEČNOSTI PRÁCE.....	23
Ostatní rizika .....	23
Než začnete sekačku používat .....	24
Příprava k provozu.....	24
Obsluha.....	24
Údržba a uskladnění.....	25
5. SESTAVENÍ.....	26
5.1 Montáž spínací skříňky k hornímu dílu madla.....	26
5.2 Instalace madla.....	26
5.3 Instalace koše, nasazení krytů kol.....	27
6. PROVOZ .....	28
6.1 Nastavení výšky sečení .....	28
6.2 Připojení k elektrické síti.....	28
6.3 Zapnutí/vypnutí sekačky.....	28
6.4 Sečení .....	29
7. TECHNICKÉ ÚDAJE.....	30
8. ÚDRŽBA .....	31
8.1 Výměna nože .....	31
9. LIKVIDACE.....	33

# 1. VŠEOBECNÉ BEZPEČNOSTNÍ PŘEDPISY

## DŮLEŽITÁ BEZPEČNOSTNÍ UPOZORNĚNÍ

- ✿ Výrobek pečlivě vybalte a dejte pozor, abyste nevyhodili žádnou část obalového materiálu dříve, než najdete všechny součásti výrobku.
- ✿ Výrobek uchovávejte na suchém místě mimo dosah dětí.
- ✿ Čtěte všechna upozornění a pokyny. Zanedbání při dodržování varovných upozornění a pokynů mohou mít za následek úraz elektrickým proudem, požár a/nebo těžká poranění.

## OBAL

Výrobek je umístěn v obalu bránícím poškozením při transportu. Tento obal je surovinou a lze jej proto odevzdat k recyklaci.

## NÁVOD K POUŽITÍ

Než začnete se strojem pracovat, přečtěte si následující bezpečnostní předpisy a pokyny k používání. Seznamte se s obslužnými prvky a správným používáním zařízení. Návod pečlivě uschovejte pro případ pozdější potřeby. Minimálně po dobu záruky doporučujeme uschovat originální obal včetně vnitřního balicího materiálu, pokladní doklad a záruční list. V případě přepravy zabalte stroj zpět do originální krabice od výrobce, zajistíte si tak maximální ochranu výrobku při případném transportu (např. stěhování nebo odeslání do servisního místa).

 **Poznámka:** Předáváte-li stroj dalším osobám, předejte jej společně s návodem. Dodržování příloženého návodu k obsluze je předpokladem řádného používání stroje. Návod k obsluze obsahuje rovněž pokyny pro obsluhu, údržbu a opravy.

**Výrobce nepřebírá odpovědnost za nehody nebo škody vzniklé následkem nedodržování tohoto návodu.**

## 2. SYMBOLY



Před použitím tohoto stroje si přečtěte příručku s pokyny.



Přihlížející osoby musí být v dostatečné vzdálenosti.



Dávejte pozor na ostré čepele. Čepele rotují ještě po vypnutí motoru. Před údržbou nebo při poškození kabelu vyndejte zástrčku z hlavního vedení.



Mějte ohebný kabel zdroje napájení v dostatečné vzdálenosti od čepelí.



Čepele pokračují v rotaci i po vypnutí stroje. Před kontaktem se všemi díly stroje čekejte, dokud se úplně nezastaví.



Nesekejte trávu v dešti a neponechávejte sekačku pod širým nebem za deště.



Používejte ochranu sluchu.



Používejte ochranu zraku.

Používejte ochranu dýchacích orgánů.



Vždy odpojte přívod elektrického proudu před prací na sekacím ústrojí

### 3. POPIS (OBR. 1)

1. Horní madlo
2. Spínací jednotka
3. Spínací tlačítko
4. Spínací páka
5. Matice s rychloupínákem
6. Spodní část madla
7. Bezpečnostní kryt koše
8. Transportní madlo
9. Šasi sekačky
10. Kola
11. Sběrný koš
12. Indikátor stavu zaplnění koše

Obr. 1

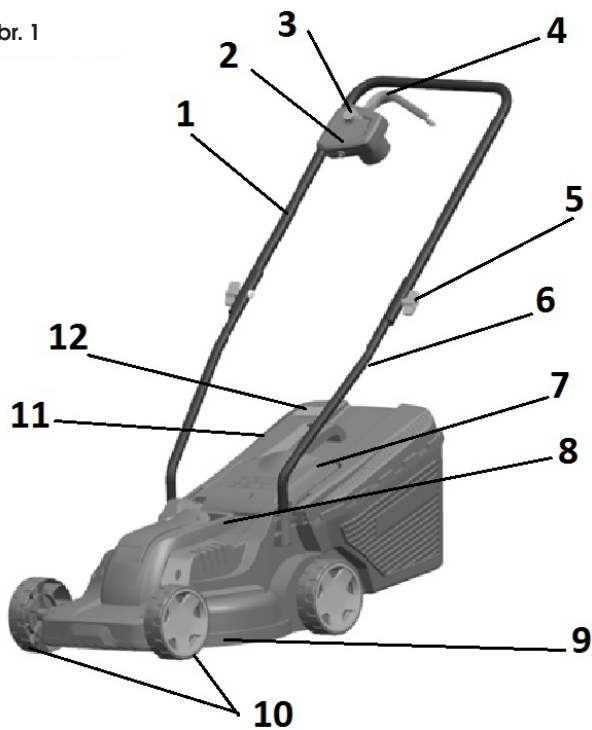

## 4. ZÁSADY BEZPEČNOSTI PRÁCE

- ☛ Zařízení nikdy nepoužívejte v případě, že je poškozený či viditelně opotřeбенý napájecí kabel.
- ☛ V případě, že sekačku připojíte poškozeným kabelem ke zdroji napětí a poté se dotknete místa, kde je porušená izolace dřívě, než bude sekačka od zdroje napětí odpojena, vystavujete se riziku úrazu elektrickým proudem.
- ☛ Rovněž se nikdy nedotýkejte nožů, dokud nebude zařízení odpojeno od zdroje napětí, a dokud se nože úplně nepřestanou otáčet.
- ☛ Dbejte na to, aby se prodlužovací kabely nikdy nedostaly do kontaktu s noži. Nože by totiž mohly poškodit izolaci kabelu, a tím by vzniklo riziko úrazu elektrickým proudem při dotyku některé části těla a obnaženého vodiče, bude-li tento pod napětím.
- ☛ Zařízení odpojte od přívodu napětí (tj. vytáhněte vidlici napájecího kabelu ze síťové zásuvky):
  - Pokud musíte nechat zařízení bez dozoru
  - Pokud se chystáte odstranit závadu
  - Před každou kontrolou, každým čištěním či opravou
  - Narazíte-li při sekání na cizí těleso
  - Pokud zařízení nadměrně vibruje.
- ☛ Pečlivě si prostudujte zásady bezpečnosti práce se zařízením a návod k obsluze.
- ☛ Doporučení: Zařízení připojujte jen k takovému zdroji napětí, který je vybaven proudovým chráničem (RCD) s maximální hodnotou unikajícího proudu 30mA.
- ☛ Je-li poškozen napájecí kabel, je nutná jeho výměna výrobcem anebo jeho zákaznickým servisem.
- ☛ Toto zařízení nesmí být obsluhováno osobami s omezenými fyzickými, smyslovými či duševními schopnostmi (včetně dětí). Dále nesmí být používáno osobami nezkušenými či takovými osobami, jejichž technické znalosti jsou pro obsluhu tohoto zařízení zjevně nedostatečné. Tyto osoby mohou obsluhovat zařízení pouze pod dohledem způsobilé osoby, anebo po náležitém poučení o zásadách bezpečnosti práce.
- ☛ Pohybují-li se v blízkosti zařízení děti, je nezbytně nutné dohlížet na to, aby si se zařízením nehrály.
- ☛ Pociť mravenčení v ruce anebo dokonce jejich necitlivost je příznakem nadměrných vibrací. V takovém případě zkráťte práci, přerušujte ji dostatečně dlouhými přestávkami, rozdělte ji mezi několik lidí anebo, v případě dlouhodobého používání sekačky, používejte při práci speciální antivibrační rukavice.
- ☛ Nevyhnutelným průvodním jevem používání sekačky je to, že za chodu vydává hluk. Hlučné práce proto provádějte pouze ve vyhrazených hodinách, respektive v době, která je pro tyto činnosti běžná. Respektujte dobu klidu a práci se snažte zkrátit na nezbytně nutnou dobu. Rovněž doporučujeme, abyste Vy i osoby, pohybující se v bezprostřední blízkosti sekačky, byli vybaveni chrániči sluchu.

### OSTATNÍ RIZIKA

- ☛ Přestože jsou naše výrobky konstruovány tak, aby vyhovovaly platným technickým normám a bezpečnostním předpisům, přetrvávají ve spojení s obsluhou zařízení pro jeho uživatele některá rizika:
  - Z prostoru žacího mechanismu mohou odlétávat kameny nebo jejich úlomky.
  - Nebude-li obsluha zařízení při práci používat ochranu sluchu, vystavuje se riziku následného ohluchnutí.
  - Poranění prstů při údržbě nože
  - Vdechnutí částic odřezků travin
  - Zasažení elektrickým proudem při dotyku neizolovaných součástí.

- ☼ Toto zařízení nesmí být obsluhováno osobami s omezenými fyzickými, smyslovými či duševními schopnostmi (včetně dětí), případně osobami nezkušenými či takovými osobami, jejichž technické znalosti jsou pro daný úkol zjevně nedostatečné; ty smějí zařízení obsluhovat pouze pod dohledem jiné, k tomu způsobilé osoby, anebo v případě, že je tato osoba důkladně poučila o zásadách bezpečné práce se zařízením.
- ☼ Pohybují-li se v blízkosti zařízení děti, je nezbytně nutné dohlížet na to, aby si se zařízením nehrály.

**⚠ POZOR!** Před použitím této travní sekačky si pečlivě prostudujte návod k obsluze. Ujistěte se, že jste se důkladně seznámili se všemi jejími ovládacími prvky. Dodržováním pravidel pro bezpečnou práci se zařízením minimalizujete riziko vzniku požáru, zasažení elektrickým proudem či mechanických poranění.

- ☼ Návod k obsluze pro případ potřeby pečlivě uschovejte.
  - ☼ Nesprávným použitím zařízení vzniká nebezpečí úrazu. Travní sekačka může uživateli i jiným osobám, nacházejícím se v jeho blízkosti, způsobit vážný úraz, proto je nutno neustále dodržovat pravidla pro její bezpečné použití, aby toto riziko bylo pokud možno vyloučeno.
- V tomto smyslu je uživatel zodpovědný za bezpečnost při práci se zařízením. Rovněž nikdy nepoužívejte zařízení v případě, že na něm budou chybět kterýkoliv z bezpečnostních prvků anebo kterýkoliv z nich nebude plně funkční.

## NEŽ ZAČNETE SEKAČKU POUŽÍVAT

- ☼ Přečtěte si pozorně všechny pokyny, uvedené v tomto návodu k obsluze. Důkladně se seznámte s ovládacími prvky zařízení a zásadami jeho správného použití.
- ☼ Nikdy nedovoďte dětem či Vám neznámým osobám, o nichž bezpečně nevíte, že jsou obeznámeny s ovládacími prvky a pravidly bezpečnosti práce s tímto zařízením, aby se sekačkou samostatně pracovaly. Národní legislativa může rovněž stanovit minimální věkovou hranici, od níž je dovoleno samostatně obsluhovat tento typ zařízení. Seznámte se, prosím, s příslušnými zákony, upravujícími tuto problematiku ve Vaší zemi.
- ☼ Sekačku nikdy nepoužívejte v případě, že se v její blízkosti budou volně pohybovat osoby, zejména malé děti, či domácí zvířata.
- ☼ Buďte si neustále vědom toho, že za případná zranění či škody na majetku způsobené provozem zařízení nese plnou zodpovědnost jeho uživatel.

## PŘÍPRAVA K PROVOZU

- ☼ Při práci je nutno nosit vhodnou obuv a kalhoty s dlouhými nohavicemi. Se sekačkou nikdy nepracujte, pokud jste bosí či máte-li na nohou pouze sandály.
- ☼ Před započetím práce prohlédněte terén a odstraňte veškeré předměty, které mohou být zařízením odmrštěny.

**⚠ POZOR!** Před každým použitím zařízení se přesvědčte, zda nejsou poškozeny či nadměrně opotřebený žací nůž, čep jeho upevnění či obecně celá konstrukce sekačky. Chcete-li vyměnit nějaký poškozený či opotřebený díl, který se na zařízení nevyskytuje pouze v jednom exempláři, vyměňujte pokaždé celou skupinu, aby Vás zásah nezpůsobil nerovnováhu.

## OBSLUHA

- ☼ Zařízení obsluhujte pouze za denního světla či za dostatečného umělého osvětlení.
- ☼ Pokud možno nesekejte mokrou trávu.
- ☼ Dbejte na to, abyste při práci vždy měli pevnou oporu a jistý postoj.



- ✿ Za sekačkou neběhejte, nýbrž vždy pouze chodte normálním tempem.
- ✿ Pro práci se sekačkou platí následující obecná pravidla: Při sekání porostu ve svahu nepostupujeme směrem nahoru a dolů, ale zásadně po vrstevnicích, tedy vodorovně, kolmo ke sklonu svahu.
- ✿ Při každé změně směru na svahu dbejte zvýšené opatrnosti.
- ✿ Sekačku nikdy nepoužívejte na extrémně strmých svazích.
- ✿ Jestliže musíte sekačku za chodu přitáhnout směrem k sobě, anebo pokud je při sekání nutno pohybovat sekačkou směrem vzad, dbejte přitom zvýšené opatrnosti.
- ✿ V případě, že je zařízení kamkoliv přepravováno anebo pokud jím přejíždíte po nezatravněné ploše, vždy vypněte pohon nožů.
- ✿ Nikdy nepoužívejte zařízení v případě, že zjistíte, že na něm jsou poškozené kryty, anebo že na něm chybí kterýkoliv z bezpečnostních prvků, jako jsou odražeče či lapače posekané trávy.
- ✿ Motor vždy spouštějte pouze tak, jak je popsáno v návodu k obsluze; přitom dbejte na to, aby se při tomto úkonu Vaše nohy nenacházely v blízkosti nožů.
- ✿ Při startování motoru nikdy zařízení nenaklápejte, pokud to pro startování není vyloženo nezbytné. V tomto případě obraťte sekačku tou stranou vzhůru, která je vás dále.
- ✿ Nikdy nestrkejte ruce či nohy pod sekačku, především ne do blízkosti pohyblivých dílů. Nikdy nezakrývejte výhozní otvor pro odvod posečené trávy.
- ✿ Zařízení nikdy nepřpravujte, pokud ještě běží motor.
- ✿ Vždy nejprve zastavte motor a vytáhněte vidlici napájecího kabelu ze zásuvky; teprve potom je možno začít odstraňovat závady či vyprázdnit sběrný koš na posečenou travu.
  - Stejně postupujte před každou kontrolou, každým čištěním či každou opravou zařízení.
  - Případně, pokud jste při sekání narazil na nějaké cizí těleso, zkontrolujte, zda nedošlo k poškození sekačky; pokud ano, je nutno před opětovným spuštěním motoru toto poškození opravit.
  - Anebo začne-li zařízení nezvykle silně vibrovat (okamžitě provést kontrolu zařízení!)
- ✿ Motor zastavte pokaždé, když odcházíte pryč od zařízení.

## ÚDRŽBA A USKLADNĚNÍ

- ✿ Dbejte na to, aby veškeré matice, čepy a šrouby byly vždy řádně utažené, zajistíte tak bezpečný chod zařízení.
- ✿ Pravidelně kontrolujte, zda není poškozen či nadměrně opotřeben sběrný koš.
- ✿ Opotřebené či poškozené díly ihned vyměňte za nové, přispějete tak k bezpečnému provozu Vaší sekačky.
- ✿ Při seřizování nastavitelných prvků dejte pozor, abyste si nesevřeli prsty mezi pohyblivé nože a pevnou část zařízení. Chcete-li sekačku uložit v uzavřeném prostoru, nechte předtím vychladnout její motor.

## 5. SESTAVENÍ

Sekačka je za účelem přepravy dodávána v rozloženém stavu. Před použitím musí být složena dle následujících kroků:

### 5.1 MONTÁŽ SPÍNACÍ SKŘÍŇKY K HORNÍMU DÍLU MADLA

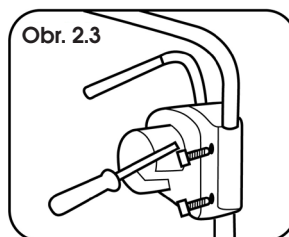
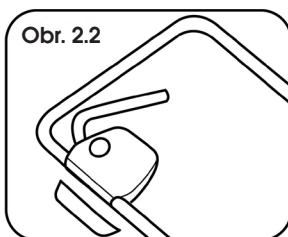
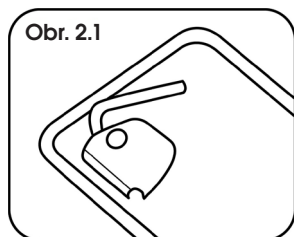

- \* Přiložte spínací skříňku k madlu viz obrázek 2.1
- \* Přiložte spodní zajišťovací díl viz obrázek 2.2
- \* Spojte oba díly přiloženými vruty a přiměřeně podtáhněte. Obrázek 2.3

### 5.2 INSTALACE MADLA

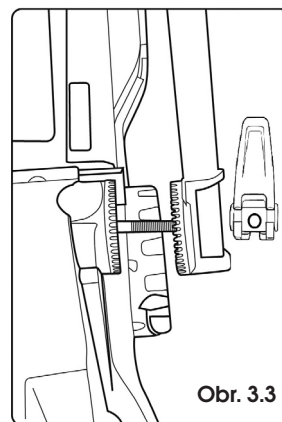
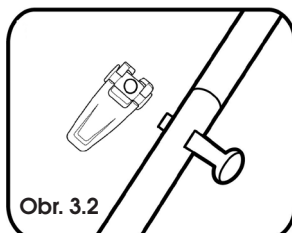
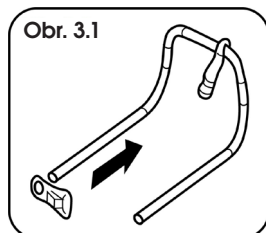

- \* Před montáží madla nasuňte na horní díl hák k zajištění přívodního kabelu. Obrázek 3.1
- \* Spojte horní a spodní díl madla pomocí přiložených šroubu a matice s pákou rychloupínáku. Obrázek 3.2
- \* Připojte spodní díl madla k sekačce. Obrázek 3.3
- \* Připevněte kabel k madlu pomocí plastových spon.

**Poznámka:** Madlo je výškově nastavitelné a pro účely skladování je možné ho zcela sklopit.

### 5.3 INSTALACE KOŠE, NASAZENÍ KRYTŮ KOL

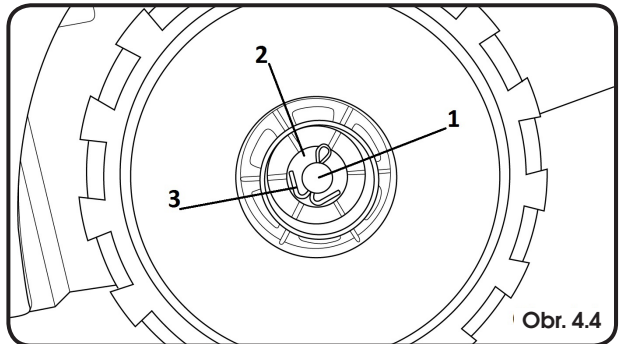
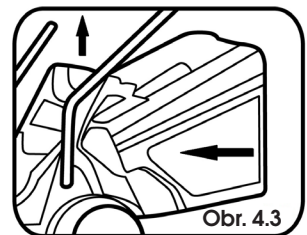
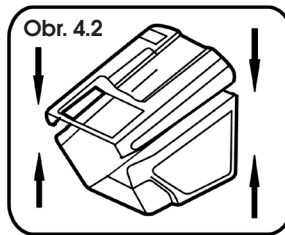
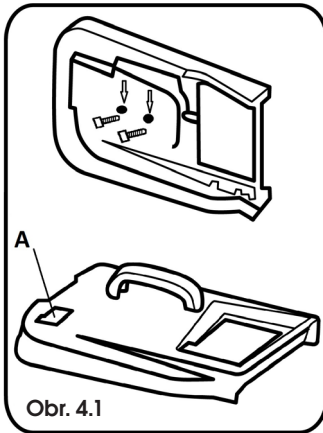

- ✿ K horní části koše připevněte madlo pomocí přiložených vrtulů. Obrázek 4.1
  - ✿ Spojte horní a spodní část koše. Obrázek 4.2
  - ✿ Pro nasazení koše na sekačku je nutné nejprve zvednout zadní Bezpečnostní kryt koše. Obrázek 4.3
  - ✿ Kolo sekačky nasadíte na osu. Obrázek 4.4, bod 1. Následně nasadíte podložku a zajistíte závlačkou. Obrázek 4.4., bod 2. a 3.
- Nakonec nasadíte krytku kola. Tento postup opakujte pro všechny 4 kola.

**⚠ UPOZORNĚNÍ:** Koš je vybaven ukazatelem zaplnění. Obrázek 4.1 bod A. Je-li klapka přizvednutá, koš není zaplněn. V opačném případě je nutné koš vyspat

## 6. PROVOZ

### 6.1 NASTAVENÍ VÝŠKY SEČENÍ

**⚠ UPOZORNĚNÍ:** Před nastavováním výšky sečení se vždy přesvědčte, že je sekačka vypnutá a nůž se nepohybuje.

**⚠ UPOZORNĚNÍ:** Nůž se po vypnutí sekačky několik sekund točí. Točící nůž může způsobit zranění.

Výška sečení se nastavuje ve 3 pozicích zvlášť na přední a zadní ose kol.

1. pozice 20 mm
2. pozice 38 mm
3. pozice 56 mm

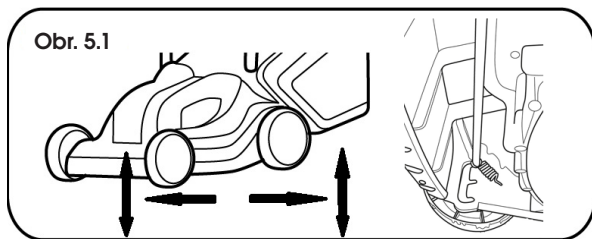

- \* Nastavení výšky předních kol - zatáhněte kolo směrem od koše a zvolte požadovanou výšku. Tento postup použijte pro obě přední kola. Obrázek 5.1
- \* Nastavte výšku zadních kol - zatáhněte kolo směrem ke koši a zvolte požadovanou výšku. Výška by měla být stejná jako u předních kol. Tento postup použijte pro obě zadní kola. Obrázek 5.1

**⚠ UPOZORNĚNÍ:** Ujistěte se, že všechna 4 kola mají nastavenou stejnou výšku

**📖 Poznámka:** Trávníky tvořeny standardní travní směsí by neměly být koseny na menší výšku než 4 cm. Trávník by neměl být zkracován o více jak 1/3 své výšky.

### 6.2 PŘIPOJENÍ K ELEKTRICKÉ SÍTI

Zapojte zástrčku kabelu do elektrické sítě (230-240 V, 50 Hz).

Ujistěte se, že je k dispozici dostatečná délka kabelu.

Délka kabelu by neměla přesáhnout 30 m. Při použití delšího kabelu může sekačka ztrácet výkon.

### 6.3 ZAPNUTÍ/VYPNUTÍ SEKAČKY

**⚠ UPOZORNĚNÍ:** Sekačku nespouštějte, stojí-li na místě s vysokou trávou.

#### **Zapnutí:**

Stiskněte a držte bezpečnostní tlačítko. Obrázek 6 bod A. Poté přitáhněte spínací páku k madlu. Obrázek 6 bod B. Uvolněte bezpečnostní tlačítko.

**Vypnutí:**

Uvolněte spínací páku (Obrázek 6 bod B)

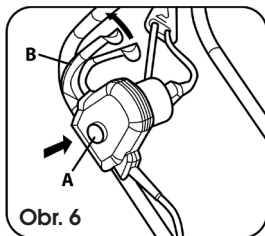

**⚠ UPOZORNĚNÍ:** Nůž se po vypnutí sekačky několik sekund točí.

**⚠ UPOZORNĚNÍ:** Sekačku nevypínejte a nezapínejte v rychlém sledu.

**6.4 SEČENÍ**

**⚠ UPOZORNĚNÍ:** Sekejte trávnik jen když je suchý. Sečení vlhké trávy způsobí nežádoucí zanášení sekačky a následný pokles výkonu a horší sběr posečené trávy.

**⚠ UPOZORNĚNÍ:** Sekejte vždy směrem od kabelu. Tím zamezíte nechtěnému přeseknutí kabelu. Obrázek 7.

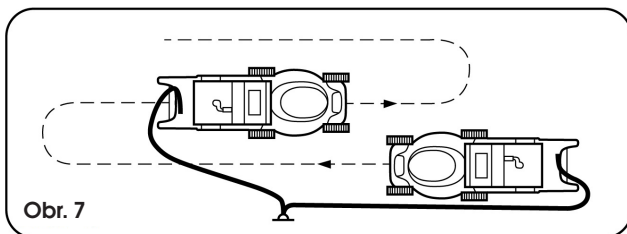

## 7. TECHNICKÉ ÚDAJE

Mode	FZR 2025 E
Napájení	230-240 V, 50 Hz
Příkon	1300 W
Otáčky naprázdno	3 400 min <sup>-1</sup>
Šířka záběru (délka nože):	320 mm
Výšky sečení	20/38/56 mm - 3 pozice
Objem sběrného koše	30 l
Prázdná hmotnost:	7,25 Kg
Hlučnost	podle normy EN ISO 3744
Garantovaná hladina akustického výkonu (LWA max) v souladu se směrnicí pro hlučnost 2000/ 14:	
Lwa MAX	96 dB(A)
Vibrace:	< 30 m/s <sup>2</sup>

## 8. ÚDRŽBA

**⚠ POZOR!** Než přikročíte k demontáži sběrného koše, vždy vypněte sekačku a vytáhněte vidlici prodlužovacího kabelu ze zásuvky.

**📖 Poznámka:** Níže uvedenou údržbu doporučujeme provádět pravidelně; prodloužíte tak životnost zařízení a zvýšíte jeho spolehlivost.

- ✿ Provádějte pravidelnou vizuální kontrolu zařízení, abyste včas odhalili zjevné závady jako volný, opačně nasazený či poškozený nůž anebo poškozené či nadměrně opotřebené díly.
- ✿ Rovněž pravidelně kontrolujte, zda nejsou poškozeny ochranné kryty či ochranná zařízení a zda jsou na svých místech.
- ✿ Před každým použitím zařízení proveďte veškeré potřebné opravy a údržbu.
- ✿ V případě, že zařízení i přes pravidelnou údržbu nefunguje, obraťte se na náš zákaznický servis, případná oprava by měla být provedena u našeho smluvního partnera, v některé z odborných dílen značky Fieldmann.

### 8.1 VÝMĚNA NOŽE

Za tímto účelem doporučujeme kontaktovat autorizované servisní středisko  
Vždy používejte originální náhradní díly.

**Před prohlídkou nože vždy sekačku odpojte od elektrické sítě a zkontrolujte, že je motor vypnutý.**

**⚠ UPOZORNĚNÍ:** Pamatujte, že se nůž stále několik sekund točí i po vypnutí motoru. Nikdy se nepokoušejte nůž zastavit. V pravidelných intervalech kontrolujte, že je nůž bezpečně připevněn, v dobrém stavu a ostrý. Pokud je to nezbytné, nabruste jej, nebo vyměňte.

V případě, že při sekání nůž narazí do nějakého předmětu, vypněte sekačku a vyčkejte, dokud se nůž nezastaví. Poté zkontrolujte stav nože a jeho upevňovacího šroubu.

Pokud jsou tyto poškozeny, nebo došlo k jejich ztrátě, musí být neprodleně vyměněny.

Důležité: Při práci používejte ochranné rukavice.

Povolte 2 šrouby, které drží nůž (6mm imbusovým klíčem) otáčením proti směru hodinových ručiček, sejměte nůž a vyměňte jej za nový. Ujistěte se, že je nový nůž namontován ve správném směru. Utáhněte plastovou matici upevňovacího šroubu ve směru hodinových ručiček.

- ✿ Otočte sekačku vzhůru nohama
- ✿ Zajistěte nůž proti otáčení pomocí šroubováku. Obrázek 8.1
- ✿ Povolte šroub nože a vyměňte nůž. Poté opět pevně dotáhněte. Obrázek 8.2

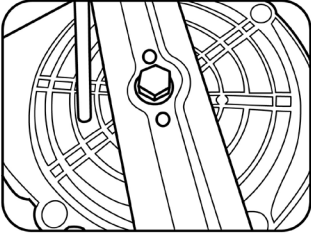

Obr. 8.1

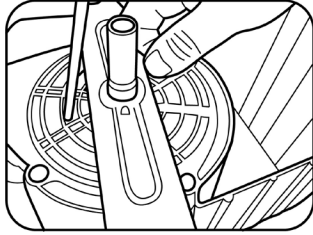

Obr. 8.2



## 9. LIKVIDACE

### POKYNY A INFORMACE O NAKLÁDÁNÍ S POUŽITÝM OBALEM

Použitý obalový materiál odložte na místo určené obcí k ukládání odpadu.

### LIKVIDACE POUŽITÝCH ELEKTRICKÝCH A ELEKTRONICKÝCH ZAŘÍZENÍ



Tento symbol na produktech anebo v průvodních dokumentech znamená, že použité elektrické a elektronické výrobky nesmí být přidány do běžného komunálního odpadu. Ke správné likvidaci, obnově a recyklaci předejte tyto výrobky na určená sběrná místa. Alternativně v některých zemích Evropské unie nebo jiných evropských zemích můžete vrátit své výrobky místnímu prodejci při koupi ekvivalentního nového produktu. Správnou likvidací tohoto produktu pomůžete zachovat cenné přírodní zdroje a napomáháte prevenci potenciálních negativních dopadů na životní prostředí a lidské zdraví, což by mohly být důsledky nesprávné likvidace odpadů. Další podrobnosti si vyžádejte od místního úřadu nebo nejbližšího sběrného místa. Při nesprávné likvidaci tohoto druhu odpadu mohou být v souladu s národními předpisy uděleny pokuty.

#### Pro podnikové subjekty v zemích Evropské unie

Chcete-li likvidovat elektrická a elektronická zařízení, vyžádejte si potřebné informace od svého prodejce nebo dodavatele. Likvidace v ostatních zemích mimo Evropskou unii Tento symbol je platný v Evropské unii. Chcete-li tento výrobek zlikvidovat, vyžádejte si potřebné informace o správném způsobu likvidace od místních úřadů nebo od svého prodejce.



Tento výrobek splňuje veškeré základní požadavky směrnic EU, které se na něj vztahují.

Změny v textu, designu a technických specifikacích se mohou měnit bez předchozího upozornění a vyhražujeme si právo na jejich změnu.

Návod k použití v originálním jazyce.



# Elektrická záhradná kosačka

## NÁVOD NA OBSLUHU

**Ďakujeme vám, že ste si kúpili túto záhradnú elektrickú rotačnú kosačku. Skôr ako ju začnete používať prečítajte si, prosím, pozorne tento návod na obsluhu a uschovajte ho pre prípad ďalšieho použitia.**

## OBSAH

1. VŠEOBECNÉ BEZPEČNOSTNÉ PREDPISY.....	36
Dôležité bezpečnostné upozornenia .....	36
Obal .....	36
Návod na použitie.....	36
2. SYMBOLY .....	37
3. POPIS (OBR. 1).....	38
4. ZÁSADY BEZPEČNOSTI PRÁCE.....	39
Ostatné riziká.....	39
Skôr ako začnete kosačku používať.....	40
Príprava na prevádzku.....	40
Obsluha.....	40
Údržba a uskladnenie .....	41
5. ZOSTAVENIE.....	42
5.1 Montáž spínacej skrinky k hornému dielu držadla.....	42
5.2 Inštalácia držadla .....	42
5.3 Inštalácia koša, nasadenie krytov kolies.....	43
6. PREVÁDZKA.....	44
6.1 Nastavenie výšky kosenia.....	44
6.2 Pripojenie k elektrickej sieti.....	44
6.3 Zapnutie/vypnutie kosačky.....	44
6.4 Kosenie .....	45
7. TECHNICKÉ ÚDAJE.....	46
8. ÚDRŽBA .....	47
8.1 Výmena noža.....	47
9. LIKVIDÁCIA.....	49

# 1. VŠEOBECNÉ BEZPEČNOSTNÉ PREDPISY

## DÔLEŽITÉ BEZPEČNOSTNÉ UPOZORNENIA

- \* Výrobok starostlivo vybalte a dajte pozor, aby ste nevyhodili žiadnu časť obalového materiálu, skôr ako nájdete všetky súčasti výrobku.
- \* Výrobok uchovávajte na suchom mieste mimo dosahu detí.
- \* Čítajte všetky upozornenia a pokyny. Zanedbanie pri dodržiavaní varovných upozornení a pokynov môže mať za následok úraz elektrickým prúdom, požiar a/alebo ťažké poranenia.

## OBAL

Výrobok je umiestnený v obale brániacom poškodeniu pri transporte. Tento obal je surovinou a je preto možné ho odovzdať na recykláciu.

## NÁVOD NA POUŽITIE

Skôr ako začnete so strojom pracovať, prečítajte si nasledujúce bezpečnostné predpisy a pokyny na používanie. Oboznámte sa s obslužnými prvkami a správnym používaním zariadenia. Návod dôkladne uschovajte pre prípad neskoršej potreby. Minimálne počas záruky odporúčame uschovať originálny obal vrátane vnútorného baliaceho materiálu, pokladničný doklad a záručný list. V prípade prepravy zabalte stroj späť do originálnej škatule od výrobcu, zaistíte si tak maximálnu ochranu výrobku pri prípadnom transporte (napr. sťahovanie alebo odoslanie do servisného miesta).

 **Poznámka:** Ak odovzdávate stroj ďalším osobám, odovzdajte ho spoločne s návodom. Dodržiavanie priloženého návodu na obsluhu je predpokladom riadneho používania stroja. Návod na obsluhu obsahuje tiež pokyny na obsluhu, údržbu a opravy.

**Výrobca nepreberá zodpovednosť za nehody alebo škody vzniknuté následkom nedodržiavania tohto návodu.**

## 2. SYMBOLY



Pred použitím tohto stroja si prečítajte príručku s pokynmi.



Prizerajúce sa osoby musia byť v dostatočnej vzdialenosti.



Dávajte pozor na ostré čepele. Čepele rotujú ešte po vypnutí motora. Pred údržbou alebo pri poškodení kábla vyberte zástrčku z hlavného vedenia.



Majte ohybný kábel zdroja napájania v dostatočnej vzdialenosti od čepeľí.



Čepele pokračujú v rotácii aj po vypnutí stroja. Pred kontaktom so všetkými dielmi stroja čakajte, kým sa úplne nezastaví.



Nekoste trávu v daždi a neponechávajte kosačku pod šírým nebom za dažďa.



Používajte ochranu sluchu.



Používajte ochranu zraku.



Používajte ochranu dýchacích orgánov.



Vždy odpojte prívod elektrického prúdu pred prácou na sekacom ústrojenstve

### 3. POPIS (OBR. 1)

1. Horné držadlo
2. Spínacia jednotka
3. Spínacie tlačidlo
4. Spínacia páka
5. Matica s rýchlopínadlom
6. Spodná časť držadla
7. Bezpečnostný kryt koša
8. Transportné držadlo
9. Šasi kosačky
10. Kolesá
11. Zberný kôš
12. Indikátor stavu zaplnenia koša

Obr. 1

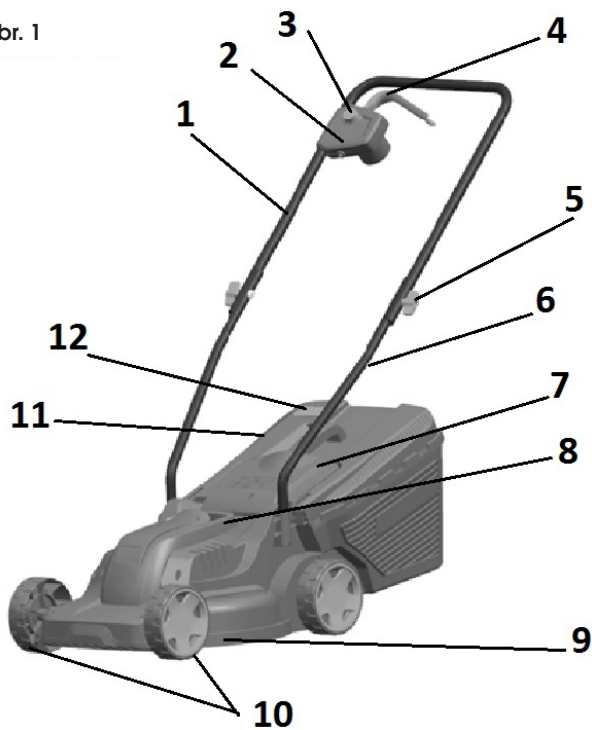

## 4. ZÁSADY BEZPEČNOSTI PRÁCE

- ✿ Zariadenie nikdy nepoužívajte v prípade, že je poškodený či viditeľne opotrebený napájací kábel.
- ✿ V prípade, že kosačku pripojíte poškodeným káblom k zdroju napätia a potom sa dotknete miesta, kde je porušená izolácia skôr, ako sa kosačka od zdroja napätia odpojí, vystavujete sa riziku úrazu elektrickým prúdom.
- ✿ Takisto sa nikdy nedotýkajte nožov, kým nebude zariadenie odpojené od zdroja napätia, a kým sa nože úplne neprestanú otáčať.
- ✿ Dbajte na to, aby sa predlžovacie káble nikdy nedostali do kontaktu s nožmi. Nože by totiž mohli poškodiť izoláciu kábla, a tým by vzniklo riziko úrazu elektrickým prúdom pri dotyku niektorej časti tela a obnaženého vodiča, ak bude pod napätím.
- ✿ Zariadenie odpojte od prívodu napätia (t. j. vyťahnite vidlicu napájacieho kábla zo sieťovej zásuvky):
  - Ak musíte nechať zariadenie bez dozoru
  - Ak sa chystáte odstrániť poruchu
  - Pred každou kontrolou, každým čistením či opravou
  - Ak narazíte pri kosení na cudzie teleso
  - Ak zariadenie nadmerne vibruje.
- ✿ Pozorne si preštudujte zásady bezpečnosti práce so zariadením a návod na obsluhu.
- ✿ Odporúčania: Zariadenie pripájajte len k takému zdroju napätia, ktorý je vybavený prírodným prúdovým chráničom (RCD) s maximálnou hodnotou unikajúceho prúdu 30mA.
- ✿ Ak je poškodený napájací kábel, je nutná jeho výmena výrobcom alebo jeho zákazníckym servisom.
- ✿ Toto zariadenie nesmú obsluhovať osoby s obmedzenými fyzickými, zmyslovými či duševnými schopnosťami (vrátane detí). Takisto ho nesmú používať neskusené osoby či také osoby, ktorých technické znalosti sú pre obsluhu tohto zariadenia zjavne nedostatočné. Tieto osoby môžu obsluhovať zariadenie iba pod dohľadom spôsobilšej osoby, alebo po náležitom poučení o zásadách bezpečnosti práce.
- ✿ Ak sa pohybujú v blízkosti zariadenia deti, je nevyhnutné dozerateľ na to, aby sa so zariadením nehrali.
- ✿ Pociť mravčenia v rukách alebo dokonca ich necitlivosť je príznakom nadmerných vibrácií.  
V takom prípade skráťte prácu, prerušujte ju dostatočne dlhými prestávkami, rozdeľte ju medzi niekoľko ľudí alebo, v prípade dlhodobého používania kosačky, používajte pri práci špeciálne antivibračné rukavice.
- ✿ Nevyhnutným sprievodným javom používania kosačky je to, že za chodu vydáva hluk. Hlučné práce preto vykonávajte iba vo vyhradených hodinách, resp. v čase, ktorý je pre tieto činnosti bežný. Rešpektujte čas pokoja a prácu sa snažte skrátiť na nevyhnutný čas.  
Takisto odporúčame, aby ste Vy aj osoby, pohybujúce sa v bezprostrednej blízkosti kultivátora, boli vybavení chráničmi sluchu.

### OSTATNÉ RIZIKÁ

- ✿ Napriek tomu, že sú naše výrobky konštruované tak, aby vyhovovali platným technickým normám a bezpečnostným predpisom, pretrvávajú v spojení s obsluhou zariadenia pre jeho používateľov niektoré riziká:
  - Z priestoru žacieho mechanizmu môžu odlietať kamene alebo ich úlomky.
  - Ak nebude obsluha zariadenia pri práci používať ochranu sluchu, vystavuje sa riziku následného ohluchnutia.
  - Poranenie prstov pri údržbe noža
  - Vdýchnutie častíc odrezkov trávín
  - Zasiahnutie elektrickým prúdom pri dotyku neizolovaných súčastí.

- ☼ Toto zariadenie nesmú obsluhovať osoby s obmedzenými fyzickými, zmyslovými či duševnými schopnosťami (vrátane detí), prípadne osoby neskúsené či také osoby, ktorých technické znalosti sú pre danú úlohu zjavne nedostatočné; tie smú zariadenie obsluhovať iba pod dohľadom inej, na to spôsobilej osoby, alebo v prípade, že ich táto osoba dôkladne poučila o zásadách bezpečnej práce so zariadením.
- ☼ Ak sa pohybujú v blízkosti zariadenia deti, je nevyhnutné dozeráť na to, aby sa so zariadením nehrali.

**⚠ POZOR!** Pred použitím tejto kosačky na trávu si pozorne preštudujte návod na obsluhu. Uistite sa, či ste sa dôkladne oboznámili so všetkými jej ovládacími prvkami. Dodržiavaním pravidiel pre bezpečnú prácu so zariadením minimalizujete riziko vzniku požiaru, zasiahnutie elektrickým prúdom či mechanických poranení.

- ☼ Návod na obsluhu pre prípad potreby starostlivo uschovajte.
- ☼ Nesprávnym použitím zariadenia vzniká nebezpečenstvo úrazu. Kosačka na trávu môže používateľovi aj iným osobám, nachádzajúcim sa v jeho blízkosti, spôsobiť vážny úraz, preto je nutné neustále dodržiavať pravidlá pre jej bezpečné použitie, aby sa toto riziko pokiaľ možno vylúčilo. V tomto zmysle je používateľ zodpovedný za bezpečnosť pri práci so zariadením. Takisto nikdy nepoužívajte zariadenie v prípade, že na ňom bude chýbať ktorýkoľvek z bezpečnostných prvkov alebo ktorýkoľvek z nich nebude plne funkčný.

## SKÔR AKO ZAČNETE KOSAČKU POUŽÍVAŤ

- ☼ Prečítajte si pozorne všetky pokyny, uvedené v tomto návode na obsluhu. Dôkladne sa oboznámte s ovládacími prvkami zariadenia a zásadami jeho správneho použitia.
- ☼ Nikdy nedovoľte deťom či vám neznámym osobám, o ktorých bezpečne neviete, že sú oboznámené s ovládacími prvkami a pravidlami bezpečnosti práce s týmto zariadením, aby s kosačkou samostatne pracovali. Národná legislatíva môže takisto stanoviť minimálnu vekovú hranicu, od ktorej je dovolené samostatne obsluhovať tento typ zariadenia. Oboznámte sa, prosím, s príslušnými zákonmi, upravujúcimi túto problematiku vo vašej krajine.
- ☼ Kosačku nikdy nepoužívajte v prípade, že sa v jej blízkosti budú voľne pohybovať osoby, najmä malé deti, či domáce zvieratá.
- ☼ Buďte si neustále vedomý toho, že za prípadné zranenia či škody na majetku spôsobené prevádzkou zariadenia nesie plnú zodpovednosť jeho používateľ.

## PRÍPRAVA NA PREVÁDZKU

- ☼ Pri práci je nutné nosiť vhodnú obuv a dlhé nohavice. S kosačkou nikdy nepracujte, ak ste bosí, alebo máte na nohách iba sandále.
- ☼ Pred začatím práce prezrite terén a odstráňte všetky predmety, ktoré môžu byť zariadením vymrštené.

**⚠ POZOR!** Pred každým použitím zariadenia sa presvedčte, či nie sú poškodené či nadmerne opotrebené žací nôž, čap jeho upevnenia či všeobecne celá konštrukcia kosačky. Ak chcete vymeniť nejaký poškodený či opotrebený diel, ktorý sa na zariadení nevyskytuje iba v jednom exemplári, vymieňajte zakaždým celú skupinu, aby váš zásah nespôsobil nerovnováhu.

## OBSLUHA

- ☼ Zariadenie obsluhujte iba za denného svetla či za dostatočného umelého osvetlenia.
- ☼ Pokiaľ možno nekoste mokrú trávu.



- ✿ Dbajte na to, aby ste pri práci vždy mali pevnú oporu a istý postoj.
- ✿ Za kosačkou nebehajte, ale vždy iba choďte normálnym tempom.
- ✿ Pre prácu s kosačkou platia nasledujúce všeobecné pravidlá: Pri kosení porastu na svahu nepostupujte smerom hore a dole, ale zásadne po vrstevniciach, teda vodorovne, kolmo ku sklonu svahu.
- ✿ Pri každej zmene smeru na svahu dbajte na zvýšenú opatrnosť.
- ✿ Kosačku nikdy nepoužívajte na extrémne strmých svahoch.
- ✿ Ak musíte kosačku za chodu pritiahnúť smerom k sebe, alebo ak je pri kosení nutné pohybovať kosačkou smerom vzad, dbajte pritom na zvýšenú opatrnosť.
- ✿ V prípade, že sa zariadenie kamkoľvek prepravuje alebo ak ním prechádzate po nezatravnenej ploche, vždy vypnite pohon nožov.
- ✿ Nikdy nepoužívajte zariadenie v prípade zistenia, že sú na ňom poškodené kryty, alebo že na ňom chýba ktorýkoľvek z bezpečnostných prvkov, ako sú odrážače či lapače pokosenej trávy.
- ✿ Motor vždy spúšťajte iba tak, ako je popísané v návode na obsluhu; pritom dbajte na to, aby sa pri tomto úkone vaše nohy nenachádzali v blízkosti nožov.
- ✿ Pri štartovaní motora nikdy zariadenie nenakláňajte, ak to pre štartovanie nie je vyložene nevyhnutné. V tomto prípade obráťte kosačku tou stranou hore, ktorá je od vás ďalej.
- ✿ Nikdy nestrkajte ruky či nohy pod kosačku, predovšetkým nie do blízkosti pohyblivých dielov. Nikdy nezakrývajte vyhadzovací otvor na odvod pokosenej trávy.
- ✿ Zariadenie nikdy neprepravujte, ak ešte beží motor.
- ✿ Vždy najprv zastavte motor a vyťahnite vidlicu napájacieho kábla zo zásuvky; až potom je možné začať odstraňovať poruchy či vyprázdniť zberný kôš na pokosenej trávu.
  - Rovnako postupujte pred každou kontrolou, každým čistením či každou opravou zariadenia.
  - Prípadne, ak ste pri kosení narazili na nejaké cudzie teleso, skontrolujte, či nedošlo k poškodeniu kosačky; ak áno, je nutné pred opätovným spustením motora toto poškodenie opraviť.
  - Alebo ak začne zariadenie nezvykle silne vibrovať (okamžite vykonajte kontrolu zariadenia!)
- ✿ Motor zastavte zakaždým, keď odchádzate preč od zariadenia.

## ÚDRŽBA A USKLADNENIE

- ✿ Dbajte na to, aby všetky matice, čapy a skrutky boli vždy riadne utiahnuté, zaistíte tak bezpečný chod zariadenia.
- ✿ Pravidelne kontrolujte, či nie je poškodený či nadmerne opotrebený zberný kôš.
- ✿ Opotrebené či poškodené diely ihneď vymeňte za nové, prispějete tak k bezpečnej prevádzke vašej kosačky.
- ✿ Pri nastavovaní nastaviteľných prvkov dajte pozor, aby ste si nezovreli prsty medzi pohyblivé nože a pevnú časť zariadenia. Ak chcete kosačku uložiť v uzatvorenom priestore, nechajte predtým vychladnúť jej motor.

## 5. ZOSTAVENIE

Kosačka sa na účel prepravy dodáva v rozloženom stave. Pred použitím sa musí zložiť podľa nasledujúcich krokov:

### 5.1 MONTÁŽ SPÍNACEJ SKRINKY K HORNÉMU DIELU DRŽADLA

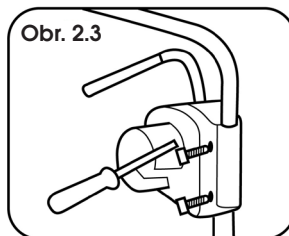
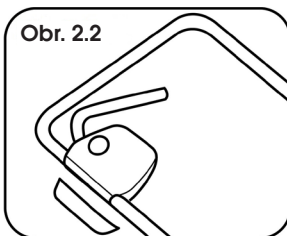
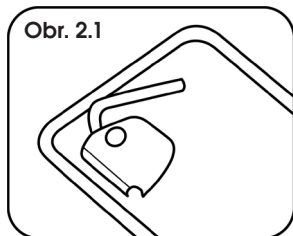

- \* Priložte spínaciu skrinku k držadlu, pozrite obrázok 2.1
- \* Priložte spodný zaisťovací diel, pozrite obrázok 2.2
- \* Spojte oba diely priloženými skrutkami a primerane podtiahnite. Obrázok 2.3

### 5.2 INŠTALÁCIA DRŽADLA

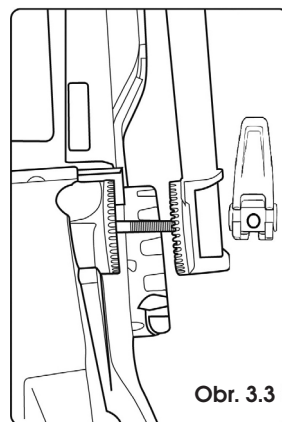
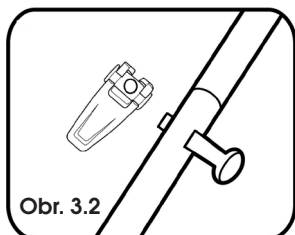
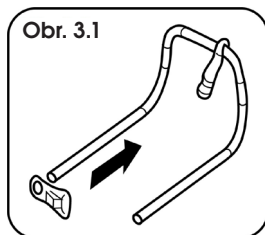

- \* Pred montážou držadla nasuňte na horný diel hák na zaistenie prívodného kábla. Obrázok 3.1
- \* Spojte horný a spodný diel držadla pomocou priložených skrutiek a matíc s pákou rýchlopínadla. Obrázok 3.2
- \* Pripojte spodný diel držadla ku kosačke. Obrázok 3.3
- \* Pripevnite kábel k držadlu pomocou plastových spôn.

 **Poznámka:** Držadlo je výškovo nastaviteľné a na účely skladovania je možné ho celkom sklopíť.

### 5.3 INŠTALÁCIA KOŠA, NASADENIE KRYTOV KOLIES

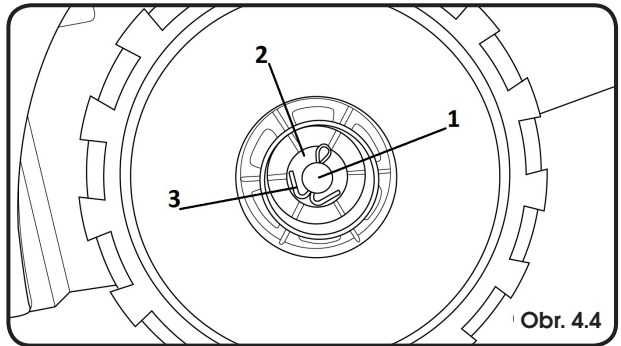
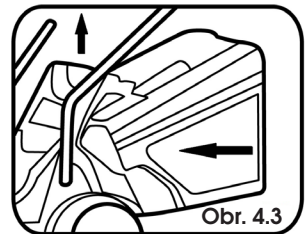
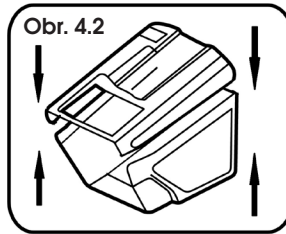
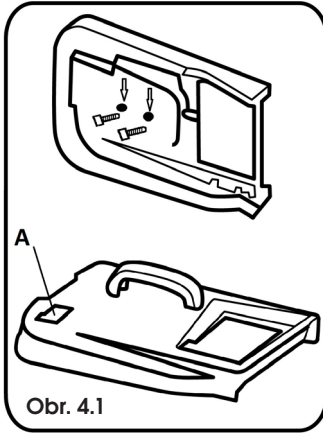

- ✿ K hornej časti koša pripevnite držadlo pomocou priložených skrutiek. Obrázok 4.1
  - ✿ Spojte hornú a spodnú časť koša. Obrázok 4.2
  - ✿ Na nasadenie koša na kosačku je nutné najprv zdvihnúť zadný bezpečnostný kryt koša. Obrázok 4.3
  - ✿ Koleso kosačky nasadíte na os. Obrázok 4.4, bod 1. Následne nasadíte podložku a zaistíte závlačkou. Obrázok 4.4., bod 2. a 3.
- Nakoniec nasadíte krytku kolesa. Tento postup opakujte pre všetky 4 kolesá.

**⚠ UPOZORNENIE:** Kôš je vybavený ukazovateľom zaplnenia. Obrázok 4.1 bod A. Ak je klapka nadvihnutá, kôš nie je zaplnený. V opačnom prípade je nutné kôš vysypať

# 6. PREVÁDZKA

## 6.1 NASTAVENIE VÝŠKY KOSENIA

**⚠ UPOZORNENIE:** Pred nastavením výšky kosenia sa vždy presvedčte, či je kosačka vypnutá a nôž sa nepohybuje.

**⚠ UPOZORNENIE:** Nôž sa po vypnutí kosačky niekoľko sekúnd točí. Točiaci nôž môže spôsobiť zranenie.

Výška kosenia sa nastavuje v 3 pozíciách zvlášť na prednej a zadnej osi kolies.

1. pozícia 20 mm
2. pozícia 38 mm
3. pozícia 56 mm

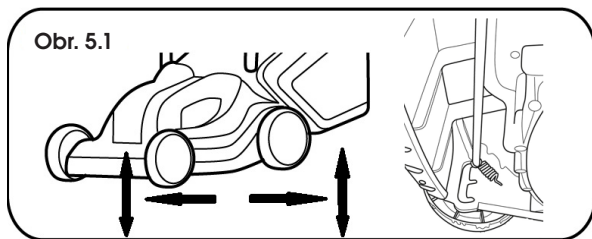

✿ Nastavenie výšky predných kolies – zatahnite koleso smerom od koša a zvolte požadovanú výšku. Tento postup použite pre obe predné kolesá. Obrázok 5.1

✿ Nastavte výšku zadných kolies – zatahnite koleso smerom ku košu a zvolte požadovanú výšku. Výška by mala byť rovnaká ako pri predných kolesách. Tento postup použite pre obe zadné kolesá. Obrázok 5.1

**⚠ UPOZORNENIE:** Uistite sa, či všetky 4 kolesá majú nastavenú rovnakú výšku

**📖 Poznámka:** Trávniky tvorené štandardnou trávou zmesou by sa nemali kosiť na menšiu výšku než 4 cm. Trávnik by sa nemal skracovať o viac ako 1/3 svojej výšky.

## 6.2 PRIPOJENIE K ELEKTRICKEJ SIETI

Zapojte zástrčku kábla do elektrickej siete (230 – 240 V, 50 Hz).

Uistite sa, že je k dispozícii dostatočná dĺžka kábla.

Dĺžka kábla by nemala presiahnuť 30 m. Pri použití dlhšieho kábla môže kosačka strácať výkon.

## 6.3 ZAPNUTIE/VYPNUTIE KOSAČKY

**⚠ UPOZORNENIE:** Kosačku nespúšťajte, ak stojí na mieste s vysokou trávou.

### Zapnutie:

Stlačte a držte bezpečnostné tlačidlo. Obrázok 6, bod A. Potom pritiahnite spínaciu páku k držadlu. Obrázok 6, bod B. Uvoľnite bezpečnostné tlačidlo.

**Vypnutie:**

Uvoľníte spínaciu páku (Obrázok 6, bod B)

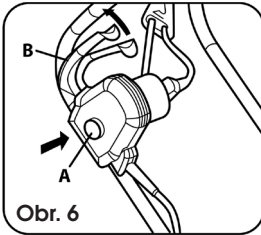

**⚠ UPOZORNENIE:** Nôž sa po vypnutí kosačky niekoľko sekúnd točí.

**⚠ UPOZORNENIE:** Kosačku nevypínajte a nezapínajte v rýchлом slede.

**6.4 KOSENIE**

**⚠ UPOZORNENIE:** Koste trávnik len keď je suchý. Kosenie vlhkej trávy spôsobí nežiaduce zanášanie kosačky a následný pokles výkonu a horší zber pokosenej trávy.

**⚠ UPOZORNENIE:** Koste vždy smerom od kábla. Tým zamedzíte nechcenému preseknutiu kábla. Obrázok 7.

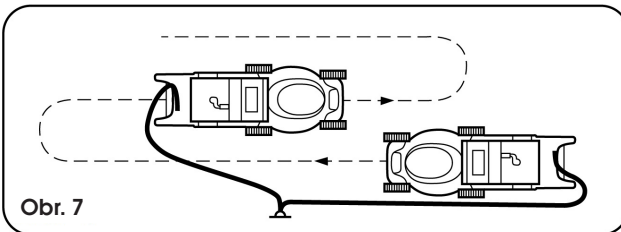

## 7. TECHNICKÉ ÚDAJE

Model	FZR 2025 E
Napájanie	230 – 240 V, 50 Hz
Príkion	1300 W
Otáčky naprázdno	3 400 min <sup>-1</sup>
Šírka záberu (dĺžka noža):	320 mm
Výšky kosenia	20/38/56 mm – 3 pozície
Objem zberného koša	30 l
Prázdna hmotnosť:	7,25 kg
Hlučnosť	podľa normy EN ISO 3744
Garantovaná hladina akustického výkonu (LWA max.) v súlade so smernicou pre hlučnosť 2000/14:	
LWA MAX.	96 dB(A)
Vibrácie:	< 30 m/s <sup>2</sup>

## 8. ÚDRŽBA

**⚠ POZOR!** Skôr ako prikrôčíte k demontáži zberného koša, vždy vypnite kosačku a vytiahnite vidlicu predlžovacieho kábla zo zásuvky.

**📖 Poznámka:** Nižšie uvedenú údržbu odporúčame vykonávať pravidelne; predĺžite tak životnosť zariadenia a zvýšite jeho spoľahlivosť.

- ✿ Vykonávajte pravidelnú vizuálnu kontrolu zariadenia, aby ste včas odhalili zjavné poruchy ako voľný, opačne nasadený či poškodený nôž alebo poškodené či nadmerne opotrebené diely.
- ✿ Takisto pravidelne kontrolujte, či nie sú poškodené ochranné kryty či ochranné zariadenia a či sú na svojich miestach.
- ✿ Pred každým použitím zariadenia urobte všetky potrebné opravy a údržbu.
- ✿ V prípade, že zariadenie aj napriek pravidelnej údržbe nefunguje, obráťte sa na náš zákaznicky servis, prípadná oprava by sa mala vykonať u nášho zmluvného partnera, v niekorej z odborných dielní značky Fieldmann.

### 8.1 VÝMENA NOŽA

Na tento účel odporúčame kontaktovať autorizované servisné stredisko.

Vždy používajte originálne náhradné diely.

**Pred prehliadkou noža vždy kosačku odpojte od elektrickej siete a skontrolujte, či je motor vypnutý.**

**⚠ UPOZORNENIE:** Pamätajte, že sa nôž stále niekoľko sekúnd otáča aj po vypnutí motora. Nikdy sa nepokúšajte nôž zastaviť. V pravidelných intervaloch kontrolujte, či je nôž bezpečne pripevnený, v dobrom stave a ostrý. Ak je to nevyhnutné, nabrúste ho, alebo vymeňte.

V prípade, že pri kosení nôž narazí do nejakého predmetu, vypnite kosačku a vyčkajte, kým sa nôž nezastaví. Potom skontrolujte stav noža a jeho upevňovacej skrutky.

Ak sú tieto poškodené alebo došlo k ich strate, musia sa bezodkladne vymeniť.

Dôležité: Pri práci používajte ochranné rukavice.

Povoľte 2 skrutky, ktoré držia nôž (6 mm imbusovým kľúčom) otáčaním proti smeru hodinových ručičiek, odoberte nôž a vymeňte ho za nový. Uistite sa, či je nový nôž namontovaný v správnom smere. Utiahnite plastovú maticu upevňovacej skrutky v smere hodinových ručičiek.

- ✿ Otočte kosačku hore nohami
- ✿ Zaisťte nôž proti otáčaniu pomocou skrutkovača. Obrázok 8.1
- ✿ Povoľte skrutku noža a vymeňte nôž. Potom opäť pevne dotiahnite. Obrázok 8.2

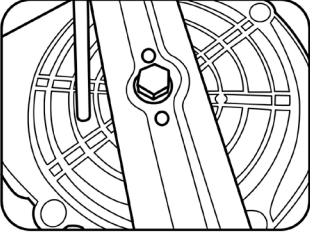

Obr. 8.1

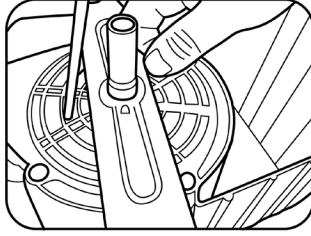

Obr. 8.2



## 9. LIKVIDÁCIA

### POKYNY A INFORMÁCIE O ZAOBCHÁDZANÍ S POUŽITÝM OBALOM

Použitý obalový materiál odložte na miesto určené obcou na ukladanie odpadu.

### LIKVIDÁCIA POUŽITÝCH ELEKTRICKÝCH A ELEKTRONICKÝCH ZARIADENÍ



Tento symbol na produktoch alebo v sprievodných dokumentoch znamená, že použité elektrické a elektronické výrobky nesmú byť pridané do bežného komunálneho odpadu. Na správnu likvidáciu, obnovu a recykláciu odovzdajte tieto výrobky na určené zberné miesta. Alternatívne v niektorých krajinách Európskej únie alebo iných európskych krajinách môžete vrátiť svoje výrobky miestnemu predajcovi pri kúpe ekvivalentného nového produktu. Správnu likvidáciu tohto produktu pomôžete zachovať cenné prírodné zdroje a napomáhate prevencii potenciálnych negatívnych dopadov na životné prostredie a ľudské zdravie, čo by mohli byť dôsledky nesprávnej likvidácie odpadov. Ďalšie podrobnosti si vyžiadajte od miestneho úradu alebo najbližšieho zberného miesta. Pri nesprávnej likvidácii tohto druhu odpadu sa môžu v súlade s národnými predpismi udeliť pokuty.

#### Pre podnikové subjekty v krajinách Európskej únie

Ak chcete likvidovať elektrické a elektronické zariadenia, vyžiadajte si potrebné informácie od svojho predajcu alebo dodávateľa. Likvidácia v ostatných krajinách mimo Európskej únie Tento symbol je platný v Európskej únii. Ak chcete tento výrobok zlikvidovať, vyžiadajte si potrebné informácie o správnom spôsobe likvidácie od miestnych úradov alebo od svojho predajcu.



Tento výrobok spĺňa všetky základné požiadavky smerníc EÚ, ktoré sa naň vzťahujú.

Zmeny v texte, dizajne a technických špecifikáciách sa môžu meniť bez predchádzajúceho upozornenia a vyhradujeme si právo na ich zmenu.

Návod na použitie v originálnom jazyku.



# Elektromos kerti fűnyíró

## HASZNÁLATI ÚTMUTATÓ

**Köszönjük, hogy megvásárolta ezt a kerti elektromos rotációs fűnyírót.  
Mielőtt használni kezdi, figyelmesen olvassa el ezt a használati útmutatót és őrizze meg a későbbiekre.**

## TARTALOM

1. ÁLTALÁNOS BIZTONSÁGI ELŐÍRÁSOK.....	52
Fontos biztonsági figyelmeztetések.....	52
Csomagolás .....	52
Használati útmutató.....	52
2. SZIMBÓLUMOK.....	53
3. LEÍRÁS (1. ÁBRA) .....	54
4. A BIZTONSÁGOS MUNKAVÉGZÉS ALAPELVEI.....	55
Egyéb kockázatok .....	55
Mielőtt a fűnyírót használni kezdi .....	56
Előkészület az üzemeltetéshez.....	56
Kezelés .....	56
Karbantartás és tárolás.....	57
5. ÖSSZESZERELÉS.....	58
5.1 A kapcsolódoboz felszerelése a fogantyú felső részére .....	58
5.2 A fogantyú összeszerelése .....	58
5.3 A kosár felszerelése, és a kerékfedelek felerősítése.....	59
6. ÜZEMELTETÉS.....	60
6.1 A vágási magasság beállítása .....	60
6.2 Csatlakoztatás az elektromos hálózathoz.....	60
6.3 A fűnyíró bekapcsolása és kikapcsolása .....	60
6.4 Vágás.....	61
7. MŰSZAKI ADATOK .....	62
8. KARBANTARTÁS.....	63
8.1 A kés cseréje.....	63
9. MEGSEMMISÍTÉS .....	64

# 1. ÁLTALÁNOS BIZTONSÁGI ELŐÍRÁSOK

## FONTOS BIZTONSÁGI FIGYELMEZTETÉSEK

- ✿ A terméket gondosan csomagolja ki, és ügyeljen arra, hogy ne dobjon ki semmit, mielőtt minden alkatrészt meg nem talál.
- ✿ A gépet tartsa száraz helyen és gyermekektől távol.
- ✿ Olvassa el az összes figyelmeztetést és utasítást. A figyelmeztetések és utasítások figyelmen kívül hagyásának áramütés, tűz és/vagy komoly sérülés lehet a következménye.

## CSOMAGOLÁS

A terméket a csomagolása védi a szállítás közbeni sérüléstől. Ez a csomagolás újrahasznosítható anyagból készült.

## HASZNÁLATI ÚTMUTATÓ

Mielőtt használni kezdi a gépet, olvassa el a következő biztonsági előírásokat és a használati utasításokat. Ismerkedjen meg a kezelőegységekkel és a készülék helyes használatával. Az útmutatót gondosan őrizze meg későbbi szükség esetére. Javasoljuk, hogy legalább a jótállás idejére őrizze meg a termék eredeti dobozát, csomagolását, pénztárbizonylatát és jótállási jegyét. Szállítás esetén a készüléket csomagolja vissza az eredeti gyári dobozba, ezzel biztosítja a termék maximális védelmét szállítás közben (pl. költözés vagy szakszervizbe küldés).

 **Megjegyzés:** Ha a gépet másik személynek adja át, az útmutatót is adja oda. A használati útmutató utasításainak betartása a gép helyes használatának alapja. A használati útmutató a kezelésre, karbantartásra és javításra vonatkozó utasításokat is tartalmaz.

**A gyártó nem felel az útmutató utasításainak be nem tartásából adódó balesetekért vagy károkért.**

## 2. JELZÉSEK



A gép használata előtt olvassa el az utasításokat tartalmazó kézikönyvet.



A környezetben levő embereknek megfelelő távolságban kell lenniük.



Vigyázzon az éles késekre. A kések a motor kikapcsolása után is forognak. Karbantartás előtt vagy a vezeték meghibásodása esetén húzza ki a csatlakozódugót.



A tápellátást szolgáló vezetéket tartsa megfelelő távolságban a késektől.



A kések a motor kikapcsolása után is folytatják a forgást. Mielőtt bármelyik alkatrészhez hozzáérne, várja meg, amíg teljesen megállnak.



Ne nyírjon fűvet esőben, és ne hagyja a fűnyírót esőben a szabad ég alatt.



Használjon fülvédőt.

Védje a látását.

Gondoskodjon a légutak védelméről.



Mindig húzza ki az elektromos kábelt, mielőtt a vágószerkezeten munkát végez

### 3. LEÍRÁS (1. ÁBRA)

1. Felső fogantyú
2. Kapcsoló egység
3. Kapcsológomb
4. Kapcsolókar
5. Gyorskioldós anyacsavarok
6. A fogantyú alsó része
7. A kosár biztonsági borítása
8. Fogantyú a szállításhoz
9. A fűnyíró háza
10. Kerekek
11. Gyűjtőkosár
12. Kosártelítettség-jelző

ábra 1

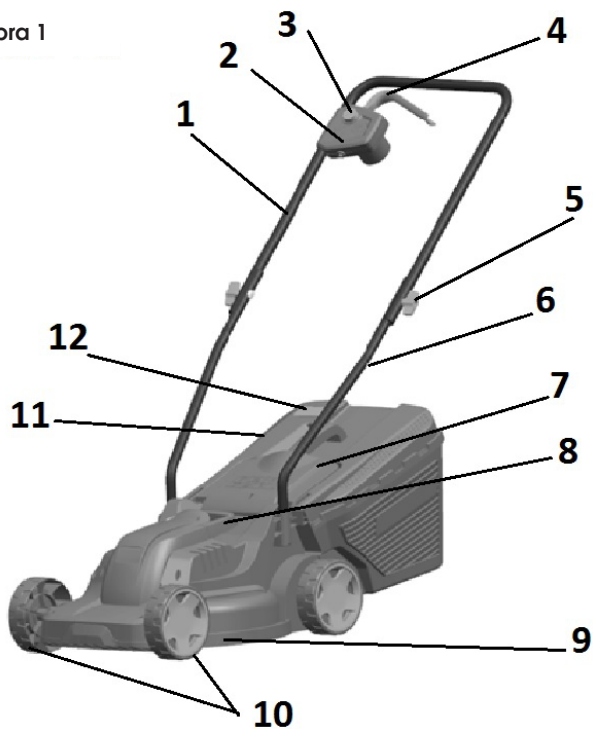

## 4. A BIZTONSÁGOS MUNKAVÉGZÉS ALAPELVEI

- ☼ A készüléket soha ne használja abban az esetben, ha a tápkábel sérült vagy szemmel láthatóan elhasználódott.
- ☼ Abban az esetben, ha a fűnyírót sérült kábellel csatlakoztatja a feszültségforráshoz, majd olyan helyen ér hozzá, ahol a szigetelés sérült, áramütés kockázatának teszi ki magát.
- ☼ Soha ne nyúljon a késekhez, amíg a készülék nincs kihúzva a hálózatból, és a kések nem hagyják abba a forgást.
- ☼ Gondoskodjon róla, hogy a hosszabbító kábelek soha ne érintkezzenek a késekkel. A kések ugyanis megsérthetik a kábel szigetelését, és ezzel áramütés veszélyének teszik ki, ha valamelyik testrésze érintkezik a szabadon maradt vezetékkel, miközben az feszültség alatt van.
- ☼ A készüléket távolítsa el a feszültségforrástól (azaz húzza ki a tápkábel csatlakozóját a hálózati konnektorból):
  - Ha felügyelet nélkül kell hagynia a készüléket
  - Ha egy hibát próbál elhárítani
  - Minden ellenőrzés, minden tisztítás és javítás előtt
  - Ha munka közben idegen tárgynak ütközik
  - Ha a készülék túlságosan rázkódik.
- ☼ Figyelmesen tanulmányozza át a biztonsági szabályokat és a használati útmutatót.
- ☼ Javaslat: A készüléket csak olyan feszültségforráshoz kapcsolja, amely 30 mH maximális szivárgási értékű áramvédővel (RCD) van ellátva.
- ☼ Ha a tápkábel sérült, ki kell cseréltetni a gyártóval vagy az ügyfélszolgálattal.
- ☼ Ezt a készüléket nem kezelheti korlátozott fizikai vagy szellemi képességű személy (gyerekeket is beleértve). Továbbá nem használhatják gyakorlatlan személyek, valamint olyanok, akik nyilvánvalóan nem rendelkeznek a kezeléshez szükséges műszaki ismeretekkel. Ilyen személyek csak egy gyakorlott személy ellenőrzése mellett, illetve alapvető munkavédelmi oktatást követően kezelhetik a készüléket.
- ☼ Ha a készülék közelében gyerekek tartózkodnak, figyelni kell rá, hogy a készülékkel ne játsszanak.
- ☼ A bizsergő érzés a kezekben vagy akár érzéketlenné válásuk a túlságosan nagy rázkódásra utal. Ilyen esetben rövidítse le a munkát, szakítsa meg elég hosszú szünetekkel, ossza el több ember között, vagy, ha hosszabb ideig használja a fűnyírót, munka közben használjon speciális antivibrációs kesztyűt.
- ☼ A fűnyíróval folytatott munka elválaszthatatlan kísérőjelensége, hogy menet közben zajos. Zajos munkát ezért csak az erre fenntartott órákban végezzen, illetve akkor, amikor szokásos. Legyen tekintettel a nyugalmi időszakokra, és a munkát igyekezzen a feltétlenül szükséges időre korlátozni. Azt is javasoljuk, hogy Ön, és mindenki, aki a kultivátort közvetlen közelében tartózkodik, viseljen fülvédőt.

### EGYÉB KOCKÁZATOK

- ☼ Noha a termékeinket úgy gyártjuk, hogy megfeleljenek az érvényes műszaki normáknak és biztonsági előírásoknak, a kezelésével kapcsolatban bizonyos kockázatok továbbra is fenyegetik a felhasználót:
  - A késtérből kövek vagy törmelékek repülhetnek ki.
  - Ha a készülék kezelője nem használ munka közben fülvédőt, süketülés veszélyének teszi ki magát.
  - Ujjsérülés a kések karbantartása közben
  - A levágott fűfélék részecskéinek belélegzése
  - Áramütés kockázata a szigetetlen alkatrészek megérintése esetén.

- ☼ A készüléket nem használhatják csökkent fizikai, szellemi vagy mentális képességű személyek (beleértve a gyermekeket is), továbbá gyakorlatlan személyek, valamint olyanok, akik nyilvánvalóan nem rendelkeznek az adott feladathoz szükséges műszaki ismeretekkel; ők csak arra alkalmas személy felügyelete mellett használhatják a készüléket, vagy ha alapos tájékoztatást kaptak ilyen személytől a biztonságos munkavégzés alapelveiről.
- ☼ Ha a készülék közelében gyerekek tartózkodnak, figyelni kell rá, hogy a készülékkel ne játsszanak.

**⚠ FIGYELEM!** A fűnyíró használata előtt figyelmesen olvassa el a használati utasításokat. Alaposan ismerje meg a készülék valamennyi kezelőelemét. A készülékkel való biztonságos munkavégzés szabályainak betartásával a minimálisra csökkentheti a tűz, áramütés vagy mechanikus sérülés veszélyét.

- ☼ A használati útmutatót őrizze meg szükség esetére.
- ☼ A készülék nem megfelelő használata balesetveszélyes. A fűnyíró a felhasználójának vagy a közelében levő más személyeknek súlyos sérülést okozhat, ezért állandóan be kell tartani a biztonságos használatra vonatkozó szabályokat, hogy ez a kockázat a lehető legkisebb legyen. Ebben a vonatkozásban a felhasználó a felelős a készülék használata közbeni biztonságért. Soha ne használja a készüléket akkor sem, ha a biztonsági elemek bármelyike hiányzik, vagy nem megfelelően működik.

## MIELŐTT A FŰNYÍRÓT HASZNÁLNI KEZDI

- ☼ Kérjük, figyelmesen olvassa el az ebben az útmutatóban található utasításokat. Alaposan ismerje meg a készülék kezelőelemeit és a helyes használat alapelveit.
- ☼ Soha ne engedje, hogy gyerekek vagy ismeretlenek, akikről nem tudja biztosan, hogy megismerkedtek a készülék kezelőegységeivel és a munkavédelmi előírásaival, hogy önállóan dolgozzanak a fűnyíróval. A nemzeti törvénykezés meghatározhatja azt a minimális életkort, ami felett megengedett az ilyen típusú készülék önálló használata. Ismerkedjen meg a vonatkozó törvényekkel, amelyek ezt a témát az Ön országában szabályozzák.
- ☼ A fűnyírót soha ne használja olyankor, ha a közelében szabadon mozgó emberek, különösen gyerekek, vagy állatok tartózkodnak.
- ☼ Legyen állandóan tudatában annak, hogy a készülék üzemeltetésével kapcsolatos minden sérülésért és kárért a teljes felelősség a készülék felhasználóját terheli.

## ELŐKÉSZÜLET AZ ÜZEMELTETÉSHEZ

- ☼ A munkához megfelelő cipőt és hosszúnadrágot kell viselni. Soha ne dolgozzon a fűnyíróval, ha mezítláb vagy szandálban van.
- ☼ A munka megkezdése előtt nézze át a terepet, és távolítsa el minden tárgyat, amelyek a készüléktől kivágódhatnak.

**⚠ FIGYELEM!** A készülék minden használata előtt győződjön meg róla, hogy a vágókés, az azt rögzítő csap, vagy az egész fűnyíró szerkezete nem sérült vagy elhasználódott-e. Ha olyan sérült vagy elhasználódott alkatrészt akar kicserélni, amelyből több is van a készüléken, mindig egyszerre cserélje le az összeset, nehogy a beavatkozásra kiegyensúlyozatlanságot okozzon.

## KEZELÉS

- ☼ A készüléket csak nappali fénynél vagy megfelelő erősségű mesterséges fény mellett használja.



- ✿ Ha lehet, ne nyírjon nedves fűvet.
- ✿ Gondoskodjon róla, hogy munka közben biztos támasza legyen, és stabilan álljon.
- ✿ A fűnyíróval ne fusson, hanem normális tempóban gyalogoljon.
- ✿ A fűnyíróval való munkára az alábbi általános szabályok érvényesek: Ha növényzetet vagy lejtőt nyír, ne felfelé és lefelé menjen, hanem a szintvonalak mentén, tehát vízszintesen, merőlegesen a lejtőre.
- ✿ A lejtőn minden irányváltásnál különösen ügyeljen.
- ✿ Soha ne használja a fűnyírót túl meredek lejtőn.
- ✿ Ha a fűnyírót menet közben maga felé kell húznia, vagy ha hátrafelé kell haladnia vele, ilyenkor különösen ügyeljen.
- ✿ Abban az esetben, ha a készüléket máshová viszi, vagy fűmentes területen halad át vele, mindig kapcsolja ki a késmeghajtást.
- ✿ Soha ne használja a készüléket, ha észreveszi, hogy sérült fedelek vannak rajta, vagy valamelyik biztonsági egység, pl. fűkidobó vagy fűcsapda hiányzik.
- ✿ A motort mindig csak úgy indítsa be, ahogy a használati útmutatóban le van írva; figyeljen rá, hogy e művelet közben, a lába ne kerüljön a kések közelébe.
- ✿ A motor indításakor a készüléket soha ne döntse meg, ha ez az indításhoz nem kifejezetten elkerülhetetlen. Ebben az esetben a fűnyírót azzal az oldalával felfelé fordítsa, amelyik Öntől távolabb van.
- ✿ Soha ne dugja a kezét vagy lábát a fűnyíró alá, különösen a mozgó részek közelében. Soha ne fedje le a kidobónyílást, ahol a levágott fű távozik.
- ✿ A készüléket soha ne vigye, amíg a motor megy.
- ✿ Először mindig állítsa le a motort, és húzza ki a vezetéket a konnektorból; csak ezután szabad a hibákat elhárítani vagy kiüríteni a gyűjtőkosarat.
  - Ugyanígy járjon el a készülék minden ellenőrzése, minden tisztítása és javítása előtt.
  - Ha fűnyírás közben valamilyen idegen tárgyba ütközik, ellenőrizze, nem sérült-e meg a fűnyíró; ha igen, a motor újabb beindítása előtt a sérülést ki kell javítani.
  - Vagy ha a készülék szokatlanul gyorsan kezd rázkódni (azonnal ellenőrizni kell a készüléket!)
- ✿ A motort minden egyes alkalommal állítsa le, ha elmegy a készüléktől.

## KARBANTARTÁS ÉS TÁROLÁS

- ✿ Gondoskodjon róla, hogy minden anyacsavar, csap és csavar alaposan meg legyen húzva, ezzel biztosítja a készülék biztonságos működését.
- ✿ Rendszeresen ellenőrizze nem sérült vagy túl elhasználódott-e a gyűjtőkosár.
- ✿ Az elhasználódott vagy megsérült alkatrészeket azonnal cserélje ki újakra, ezzel elősegíti készüléke biztonságos működését.
- ✿ Az állítható alkatrészek beállításakor figyeljen rá, hogy ne dugja a kezét a mozgó kések és a készülék szilárd része közé. Ha a fűnyírót zárt térbe szeretné eltenni, először hagyja a motort kihűlni.

## 5. ÖSSZESZERELÉS

A fűnyírót szállítási célból szétszerelve forgalmazzák. Használat előtt az alábbi lépéseket követve össze kell állítani:

### 5.1 A KAPCSOLÓDOBOZ FELSZERELÉSE A FOGANTYÚ FELSŐ RÉSZÉRE

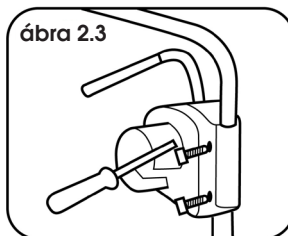
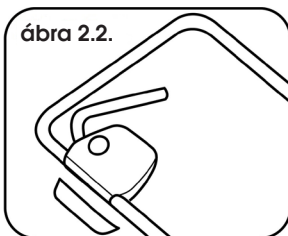
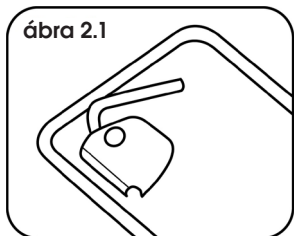

- ✿ Illessze a kapcsolódobozt a fogantúhoz ld. 2.1 ábra
- ✿ Illessze hozzá az alsó biztosító részt ld. 2.2 ábra
- ✿ Kösse össze a két részt a mellékelt csavarokkal, és húzza meg megfelelően. 2.3 ábra

### 5.2 A FOGANTYÚ ÖSSZESZERELÉSE

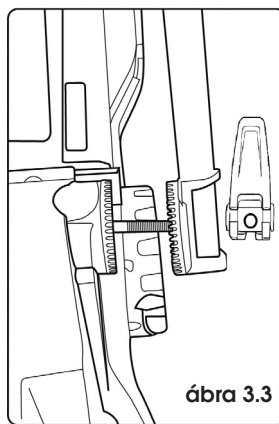
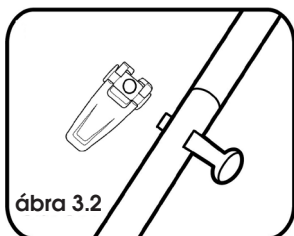
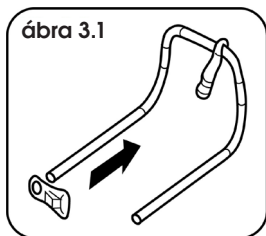

- ✿ A fogantú összeszerelése előtt csúsztassa be a felső részbe a tápkábel rögzítő kampót. 3.1 ábra
- ✿ Szerelje össze a fogantú alsó és felső részét a mellékelt csavarok és gyorskioldós anyák segítségével. 3.2 ábra
- ✿ Csatlakoztassa a fogantú alsó részét a fűnyíróhoz. 3.3 ábra
- ✿ A műanyag kapcsok segítségével rögzítse a kábelt a fogantúhoz.

 **Megjegyzés:** A kar magassága állítható, és tárolás céljára teljesen összehajtható.

### 5.3 A KOSÁR FELSZERELÉSE, ÉS A KERÉKFEDELEK FELERŐSÍTÉSE

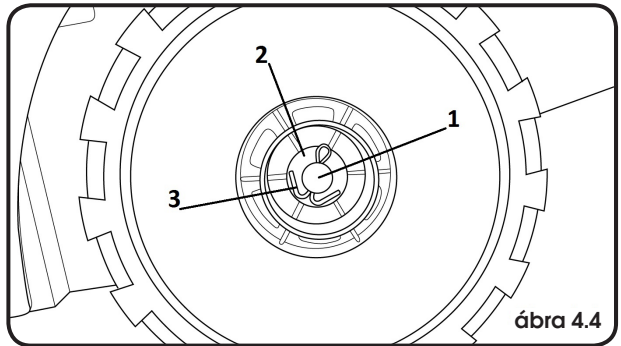
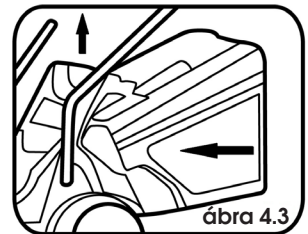
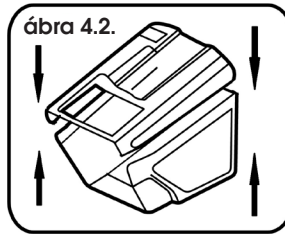
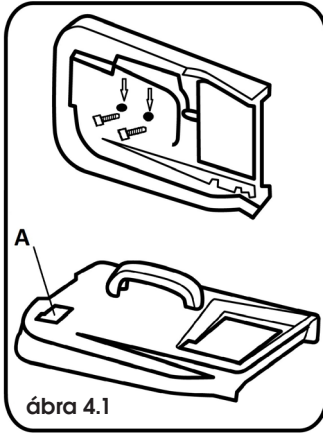

- ✿ A mellékelt csavarok segítségével rögzítse a fogantyút a kosár felső részéhez. 4.1 ábra
  - ✿ Illessze össze a kosár felső és alsó részét. 4.2 ábra
  - ✿ Ahhoz, hogy a kosarat ráillesszük a fűnyíróra, először fel kell emelni a kosár hátsó biztonsági fedelét. 4.3 ábra
  - ✿ A fűnyíró kerekét tegye rá a tengelyre. 4.4 ábra 1. pont Ezután tegye fel az alátétet, és rögzítse a sasszeggel. 4.4 ábra 2. és 3. pont
- Végül helyezze fel a kerékfedeleket. Ugyanezt ismételje meg mind a négy kerék esetében.

**⚠ FIGYELMEZTETÉS:** A kosár telítettséjelzővel van ellátva. 4.1 ábra A pont Ha a csapó nyitva van, a kosár nincs tele. Ellenkező esetben a kosarat ki kell üríteni

## 6. ÜZEMELTETÉS

### 6.1 A VÁGÁSMAGASSÁG BEÁLLÍTÁSA

**⚠ FIGYELMEZTETÉS:** A vágásmagasság beállítása előtt mindig győződjön meg róla, hogy a fűnyíró ki van kapcsolva, és a kés nem mozog.

**⚠ FIGYELMEZTETÉS:** A kés a fűnyíró kikapcsolása után néhány másodpercig még forog. A forgó kés sérülést okozhat.

A vágásmagasságot 3 állásba lehet állítani, külön az elülső, külön a hátsó keréktengelyen.

1. állás 20 mm
2. állás 38 mm
3. állás 56 mm

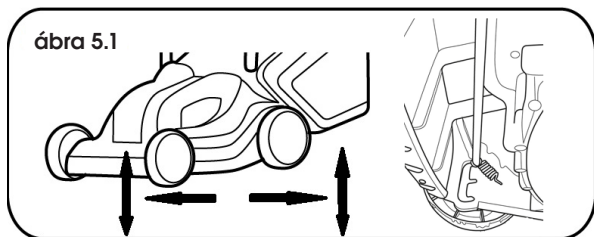

- \* Az elülső kerekek magasságának beállítása - húzza a kereket a kosárral ellentétes irányba, és válassza ki a megfelelő magasságot. Ugyanezt ismételje meg mindkét elülső kerék esetében. 5.1 ábra
- \* Állítsa be a hátsó kerekek magasságát - húzza a kereket a kosár felé, és válassza ki a megfelelő magasságot. A magasság ugyanakkora legyen, mint az elülső kerekeké. Ugyanezt ismételje meg mindkét hátsó kerék esetében. 5.1 ábra

**⚠ FIGYELMEZTETÉS:** Ellenőrizze, hogy mind a 4 kerék magassága azonos

**📖 Megjegyzés:** A hagyományos fűkeverékből készült gyeplet legalább 4 cm magasságban kell vágni. A gyeplet magasságát legfeljebb 1/3 mértékben rövidítse meg.

### 6.2 CSATLAKOZTATÁS AZ ELEKTROMOS HÁLÓZATHOZ

Csatlakoztassa a kábelcsatlakozót az elektromos hálózatba (230-240 V, 50 Hz).

Bizonyosodjon meg róla, hogy elegendő hosszúságú kábel áll rendelkezésre.

A kábel hossza ne haeádj meg a 30 métert. Hosszabb kábel használata esetén a fűnyíró veszíthet teljesítményéből.

### 6.3 A FŰNYÍRÓ BEKAPCSOLÁSA ÉS KIKAPCSOLÁSA

**⚠ FIGYELMEZTETÉS:** A fűnyírót ne indítsa be, ha magas fűben áll.

**Bekapcsolás:**

Nyomja meg, és tartsa lenyomva a biztonsági gombot. 6. ábra A pont Ezután húzza a kapcsolókart a fogantyúhoz. 6. ábra B pont Engedje fel a biztonsági gombot.

**Kikapcsolás:**

Engedje el a kapcsolókart (6. ábra B pont)

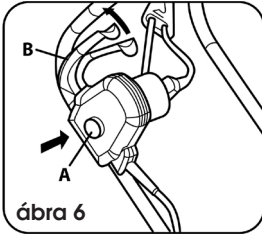

**⚠ FIGYELMEZTETÉS:** A kés a fűnyíró kikapcsolása után néhány másodpercig még forog.

**⚠ FIGYELMEZTETÉS:** A fűnyírót ne kapcsolja ki és be gyors egymásutánban.

**6.4 VÁGÁS**

**⚠ FIGYELMEZTETÉS:** Csak akkor nyírja a gyepet, ha száraz. A nedves fű nyírása a fűnyíró nem kívánt eldugulásához vezethet, aminek a következtében a teljesítmény csökken, és a levágott fű összegyűjtése nehezebb lesz.

**⚠ FIGYELMEZTETÉS:** Mindig a kábeltől távolabbi irányba nyírjon. Így elkerüli a kábel átvágását. 7. ábra

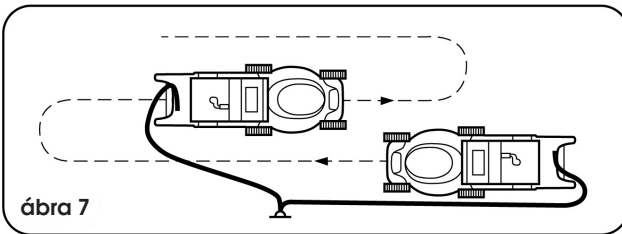

## 7. MŰSZAKI ADATOK

Mode	FZR 2025 E
Tápellátás	230-240 V, 50 Hz
Teljesítményfelvétel	1300 W
Fordulatszám üresben	3 400 min <sup>-1</sup>
Az átmérő szélessége (a kés hossza):	320 mm
Vágásmagasság	20/38/56 mm - 3 állás
A gyűjtőkosár térfogata	30 l
Üres tömeg:	7,25 kg
Zajsztint	Az EN ISO 3744 szabvány szerint
A garantált akusztikai teljesítményszint (max. LWA) összhangban van a 2000/14 zajsztintről szóló irányelvel:	
LwA MAX	96 dB(A)
Vibráció:	< 30 m/s <sup>2</sup>

## 8. KARBANTARTÁS

**⚠ FIGYELEM!** Mielőtt hozzákezd a gyűjtőkosár leszereléséhez, mindig kapcsolja ki a fűnyírót, és húzza ki a hosszabbítót a konnektorból.

**📖 Megjegyzés:** Javasoljuk, hogy az alábbiakban leírt karbantartást rendszeresen végezze el; ezzel meghosszabbítja a készülék élettartamát, és növeli megbízhatóságát.

- ✿ Rendszeresen vizsgálja át a készüléket, hogy időben felfedje az olyan szemmel látható hibákat, mint a szabad, fordítva felrakott vagy hibás kés, vagy meghibásodott vagy elhasználódott alkatrészek.
- ✿ Azt is rendszeresen ellenőrizze, nem sérültek-e meg a védőfedelek vagy a védőberendezések, és hogy a helyükön vannak-e.
- ✿ A készülék minden használata előtt végezzen el minden szükséges javítást és karbantartást.
- ✿ Amennyiben a készülék a rendszeres karbantartás ellenére nem működik, forduljon ügyfélszolgálatunkhoz, az esetleges javítást szerződéses partnerünk, a Fieldmann egyik műhelyében kell elvégezni.

### 8.1 A KÉS KICSERÉLÉSE

Javasoljuk, hogy ehhez lépjen kapcsolatba a szakszervizzel  
Mindig eredeti pótalkatrészeket használjon.

**A kés átvizsgálása előtt mindig húzza ki a fűnyírót a hálózatból, és ellenőrizze, hogy a motor ki van kapcsolva.**

**⚠ FIGYELMEZTETÉS:** Ne felejtse el, a kés néhány másodpercig még forog a motor kikapcsolása után is. Soha ne próbálja meg megállítani a kést. Rendszeres időközönként ellenőrizze, hogy a kés biztonságosan rögzítve van, az állapota jó és éles. Szükség esetén élezze újra vagy cserélje ki.

Amennyiben fűnyírás közben a kés valamilyen tárgyba ütközik, kapcsolja ki a fűnyírót, és várjon, míg a kés meg nem áll. Ezután ellenőrizze a kés és az azt rögzítő csavar állapotát.

Ha ezek megsérültek vagy elvesztek, haladéktalanul ki kell cserélni őket.

Fontos: A munkánál használjon védőkesztyűt.

Az óramutató járásával ellentétes irányba tekerve engedje ki a kést tartó két csavart (6 mm-es imbuszkulccsal), vegye ki a kést, és cserélje ki egy újra. Győződjön meg róla, hogy az új kés megfelelő irányba van felszerelve.

Húzza meg a rögzítőcsavar műanyag anyacsavarját az óramutató járásával megegyező irányba.

- ✿ Fordítsa a fűnyírót fejjel lefelé
- ✿ Egy csavarhúzó segítségével gondoskodjon róla, hogy a kés ne tudjon forogni. 8.1 ábra
- ✿ Lazítsa ki a kés csavarját, és cserélje ki a kést. Aztán újra erősen húzza meg. 8.2 ábra

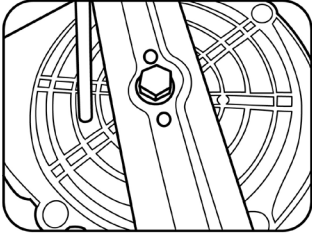

ábra 8.1

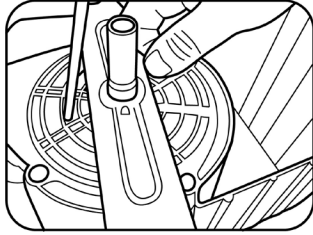

ábra 8.2.



## 9. MEGSEMMISÍTÉS

### A HASZNÁLT CSOMAGOLÓANYAGOKRA VONATKOZÓ UTASÍTÁSOK ÉS TÁJÉKOZTATÓ

A használt csomagolóanyagokat az önkormányzat által kijelölt hulladékgyűjtő helyen helyezze el.

### HASZNÁLT ELEKTROMOS ÉS ELEKTRONIKUS KÉSZÜLÉKEK MEGSEMMISÍTÉSE



Ez a jel a terméken vagy a kísérő dokumentációban azt jelzi, hogy a használt elektromos és elektronikus berendezéseket nem szabad a háztartási hulladék közé dobni.

A megfelelő megsemmisítéshez és újrafelhasználáshoz az ilyen terméket adja le a kijelölt gyűjtőhelyeken. Az EU országokban, illetve más európai országokban is, a használt termékek az eladóhelyen, azonos új termék vásárlása esetén is leadhatók. A termék megfelelő módon történő megsemmisítésével segít megőrizni az értékes természeti erőforrásokat, és hozzájárul a nem megfelelő hulladék-megsemmisítés által okozott esetleges negatív környezeti és egészségügyi hatások megelőzéséhez. További részletekről érdeklődjön a helyi hatóságnál vagy a legközelebbi gyűjtőhelyen. Ezen hulladékfajta nem megfelelő megsemmisítése a nemzeti előírásokkal összhangban bírsággal sújtható.

### Vállalkozások számára az Európai Unió országában

Ha elektromos vagy elektronikus berendezést kíván megsemmisíteni, erre vonatkozóan kérjen információkat a termék eladójától vagy forgalmazójától. Megsemmisítés nem EU országokban Ez a jelzés az Európai Unióban érvényes. Ha ezt a terméket meg akarja semmisíteni, tájékoztatásért forduljon a termék eladójához vagy a helyi önkormányzati hivatal illetékes osztályához.



Ez a termék teljesíti minden rá vonatkozó EU-irányelv alapkövetelményeit.

Változtatások a szövegben, kivételben és műszaki jellemzőkben előzetes figyelmeztetés nélkül történhetnek, minden módosításra vonatkozó jog fenntartva.

Használati útmutató az eredeti nyelven.



# Elektryczna kosiarka ogrodowa

## INSTRUKCJA OBSŁUGI

**Dziękujemy za zakupienie tej ogrodowej elektrycznej kosiarki rotacyjnej.  
Zanim zaczniesz z niej korzystać, przeczytaj uważnie niniejszą instrukcję obsługi  
i zachowaj ją do wglądu.**

## SPIS TREŚCI

1. OGÓLNE ZASADY BEZPIECZEŃSTWA .....	68
Ważne ostrzeżenia dotyczące bezpieczeństwa .....	68
Opakowanie.....	68
Instrukcja obsługi.....	68
2. SYMBOLE .....	69
3. OPIS (OBR 1) .....	70
4. ZASADY BEZPIECZNEJ PRACY .....	71
Pozostałe ryzyka.....	71
Zanim zaczniesz korzystać z kosiarki.....	72
Przygotowanie do eksploatacji.....	72
Obsługa .....	73
Konserwacja i przechowywanie .....	73
5. MONTAŻ.....	74
5.1 Montaż mechanizmu uruchamiającego do górnej części uchwytu.....	74
5.2 Instalacja uchwytu.....	74
5.3 Instalacja kosza, założenie pokrywy kół.....	75
6. UŻYTKOWANIE .....	76
6.1 Ustawienia wysokości koszenia .....	76
6.2 Podłączanie do sieci elektrycznej.....	76
6.3 Włączanie/wyłączanie kosiarki .....	76
6.4 Koszenie .....	77
7. DANE TECHNICZNE .....	78
8. KONSERWACJA.....	79
8.1 Wymiana noża .....	79
9. LIKWIDACJA.....	81

# 1. OGÓLNE ZASADY BEZPIECZEŃSTWA

## WAŻNE OSTRZEŻENIA DOTYCZĄCE BEZPIECZEŃSTWA

- ✿ Starannie rozpakuj wyrób, zwracając uwagę, by nie wyrzucić żadnej części materiału opakowaniowego, zanim nie znajdziesz wszystkich elementów produktu.
- ✿ Przechowuj wyrób w suchym miejscu z dala od dzieci.
- ✿ Przeczytaj wszystkie uwagi i wskazówki. Nieprzestrzeganie ostrzeżeń i wskazówek może spowodować porażenie prądem elektrycznym, pożar lub ciężkie obrażenia.

## OPAKOWANIE

Wyrób został umieszczony w opakowaniu chroniącym je przed uszkodzeniem podczas transportu. Opakowanie to jest surowcem i dlatego podlega recyklingowi.

## INSTRUKCJA OBSŁUGI

Przed rozpoczęciem pracy z urządzeniem przeczytaj następujące zasady bezpieczeństwa i wskazówki dotyczące użytkowania. Zapoznaj się z elementami sterowania i prawidłowym użyciem urządzenia. Instrukcję należy ze starannością zachować do wglądu. Przynajmniej w czasie okresu gwarancyjnego zaleca się zachować oryginalne opakowanie włącznie z wewnętrznym materiałem pakowym, paragon i kartę gwarancyjną. W razie transportu zapakuj maszynę z powrotem do oryginalnego pudełka dostarczonego przez producenta, zapewniając w ten sposób maksymalną ochronę produktu podczas ewentualnego transportu (np. przewodówki lub wysyłki do serwisu).

 **Uwaga:** Jeśli przekazujesz maszynę innym osobom, przekaz ją wraz z instrukcją. Przestrzeganie załączonej instrukcji obsługi stanowi przesłankę do prawidłowego użytkowania urządzenia. Instrukcja obsługi zawiera również wskazówki dotyczące obsługi, konserwacji i naprawy.

**Producent nie ponosi odpowiedzialności za wypadki lub szkody powstałe na skutek nieprzestrzegania niniejszej instrukcji.**

## 2. SYMBOLE



Przed użyciem urządzenia zapoznaj się z zaleceniami dotyczącymi jego obsługi.



Osoby towarzyszące powinny znajdować się w dostatecznej odległości.



Zachowaj ostrożność podczas pracy z ostrzami. Ostrza obracają się również po wyłączeniu silnika. Przed rozpoczęciem konserwacji lub w przypadku uszkodzenia kabla wyjmij wtyczkę z gniazdka.



Utrzymuj kabel zasilający z dostatecznej odległości od ostrzy.



Ostrza obracają się również po wyłączeniu urządzenia. Przed kontaktem ze wszystkimi częściami urządzenia odczekaj na jego całkowite zatrzymanie.



Nie kos trawę podczas deszczu i nie pozostawiaj kosiarki pod gołym niebem podczas deszczu.



Używaj ochronników słuchu.



Używaj środków ochrony wzroku.

Używaj środków ochrony dróg oddechowych.

Przed rozpoczęciem prac na urządzeniu koszącym zawsze odłącz dopływ prądu elektrycznego

### 3. OPIS (RYS. 1)

1. Górny uchwyt
2. Jednostka zapłonu
3. Przycisk zapłonu
4. Dźwignia uruchamiająca
5. Nakrętka szybkoocucująca
6. Spodnia część uchwyty
7. Pokrywa zabezpieczająca kosza
8. Uchwyt do transportu
9. Obudowa kosiarki
10. Koła
11. Kosz zbiorczy
12. Kontrolka poziomu zapelnienia kosza

Rys. 1

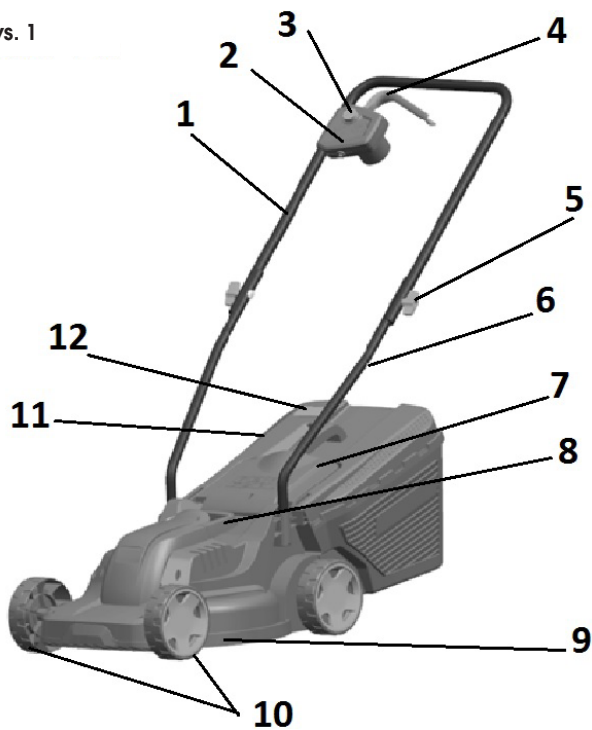

## 4. ZASADY BEZPIECZNEJ PRACY

- ✿ Nigdy nie używaj urządzenia, jeśli kabel zasilający jest uszkodzony lub w sposób widoczny zużyty.
- ✿ Jeśli podłączysz kosiarkę z uszkodzonym kablem do źródła napięcia, a następnie dotkniesz miejsca, na którym izolacja jest uszkodzona, przed odłączeniem kosiarki od źródła napięcia, narażasz się na ryzyko porażenia prądem elektrycznym.
- ✿ Nigdy nie dotykaj również nożów, dopóki urządzenie nie zostanie odłączone od źródła zasilania i dopóki noże nie przestaną się obracać.
- ✿ Zadbaj o to, aby przedłużacze nigdy nie były w kontakcie z nożami. Noże mogą uszkodzić izolację kabli, przez co może dojść do powstania ryzyka porażenia prądem elektrycznym w razie dotknięcia częścią ciała odizolowanego przewodu znajdującego się pod napięciem.
- ✿ Odłącz urządzenie od źródła napięcia (tj. wyciągnij wtyczkę kabla zasilającego z gniazda sieciowego):
  - Jeśli musisz pozostawić urządzenie bez nadzoru.
  - Jeśli zamierzasz usunąć usterkę.
  - Przed każdą kontrolą, każdym czyszczeniem czy naprawą.
  - Jeśli podczas koszenia natrafisz na przedmiot obcy.
  - Jeśli urządzenie nadmiernie wibruje.
- ✿ Zapoznaj się dokładnie z zasadami bezpiecznej pracy z urządzeniem oraz z instrukcją obsługi.
- ✿ Zalecenie: Podłączaj urządzenie tylko do takiego źródła napięcia, które jest wyposażone w wyłącznik różnicowoprądowy (RCD) o maksymalnej wartości znamionowego prądu różnicowego 30mA.
- ✿ Jeśli kabel zasilający jest uszkodzony, należy go oddać do wymiany przez producenta lub serwis.
- ✿ Urządzenia nie powinny obsługiwać osoby o ograniczonych zdolnościach fizycznych, sensorycznych lub mentalnych (łącznie z dziećmi). Ponadto z urządzenia nie powinny korzystać osoby o niewielkim doświadczeniu oraz osoby, których wiedza techniczna jest niedostateczna do obsługi tego urządzenia. Osoby te mogą obsługiwać urządzenie wyłącznie pod nadzorem osoby odpowiedzialnej lub po ich należytych pouczeniu w kwestii zasad bezpieczeństwa pracy.
- ✿ Jeśli w pobliżu urządzenia poruszają się dzieci, należy koniecznie zadbać o to, aby się nim nie bawiły.
- ✿ Uczucie mrowienia w rękach czy brak czucia w rękach świadczy o nadmiernych wibracjach urządzenia. W takim wypadku należy skrócić pracę, dokonywać wystarczająco długich przerw, rozdzielić ją na kilka osób lub w przypadku długiego używania kosiarki używać specjalnych rękawic przeciwwibracyjnych.
- ✿ Nieuniknionym zjawiskiem towarzyszącym użytkowaniu kosiarki jest hałas podczas pracy. Prace, którym towarzyszy hałas, należy wykonywać wyłącznie w wyznaczonych godzinach, tzn. w godzinach, w których wykonywanie takich czynności jest zwyczajowo przyjęte. Szanuj porę ciszy i staraj się ograniczyć pracę do niezbędnego czasu.  
Zalecamy również, aby obsługa urządzenia i osoby znajdujące się bezpośrednio w pobliżu kultywatora były wyposażone w ochronniki słuchu.

### POZOSTAŁE RYZYKA

- ✿ Pomimo tego, że nasze produkty są skonstruowane tak, aby odpowiadały obowiązującym normom technicznym i przepisom bezpieczeństwa, obsługa urządzenia może ze sobą nieść dla jego użytkowników niektóre ryzyka:
  - Z przestrzeni wokół mechanizmu tnącego mogą odlatywać kamienie lub ich ułamki.
  - Jeśli obsługa urządzenia nie będzie używać podczas pracy ochronników słuchu, naraża się na ryzyko ogłuchnięcia.
  - Obrażenia palców podczas konserwacji noża.

- Wdychanie cząsteczek skoszonej trawy.
  - Porażenie prądem elektrycznym przy dotknięciu niez izolowanych części.
- ✿ Urządzenia nie powinny obsługiwać osoby o ograniczonych umiejętnościach fizycznych, sensorycznych lub mentalnych (łącznie z dziećmi), ewentualnie osoby bez doświadczenia czy osoby, których wiedza techniczna związana z tym zadaniem jest ewidentnie niedostateczna. Mogą one obsługiwać urządzenie wyłącznie pod nadzorem innej kompetentnej osoby lub po uzyskaniu dokładnych instrukcji w kwestii zasad bezpiecznej pracy z urządzeniem.
- ✿ Jeśli w pobliżu urządzenia poruszają się dzieci, należy koniecznie zadbać o to, aby się nim nie bawiły.

**⚠ UWAGA!** Przed użyciem tej kosiarki do trawy dokładnie przeczytaj instrukcję obsługi. Upewnij się, że zapoznałeś się dokładnie z wszystkimi elementami sterowania. Przestrzeganie zasad bezpiecznej pracy z urządzeniem minimalizuje ryzyko wybuchu pożaru, porażenia prądem elektrycznym lub obrażeń mechanicznych.

- ✿ Zachowaj instrukcję obsługi do użytku w przyszłości.
- ✿ Na skutek nieprawidłowego użytkowania urządzenia powstaje ryzyko obrażeń. Użytkowanie kosiarki do trawy może spowodować u użytkownika lub osób znajdujących się w pobliżu poważne obrażenia, dlatego należy nieustannie przestrzegać zasad jej bezpiecznego użytkowania, aby wykluczyć takie ryzyko. W tym zakresie użytkownik jest odpowiedzialny za bezpieczeństwo pracy z urządzeniem. Nigdy nie używaj również urządzenia, jeśli będzie w nim brakować jakichkolwiek elementów zabezpieczających lub jeśli jakikolwiek element nie będzie sprawnie działać.

## ZANIM ZACZNIESZ KORZYSTAĆ Z KOSIARKI

- ✿ Przeczytaj uważnie wszystkie zalecenia podane w niniejszej instrukcji obsługi. Zapoznaj się dokładnie z elementami sterowania urządzenia i zasadami jego prawidłowego użycia.
- ✿ Nigdy nie pozwalaj dzieciom ani osobom, których nie znasz i nie wiesz z pewnością, że zapoznają się z elementami sterowania i zasadami bezpiecznej pracy z tym urządzeniem, aby samodzielnie używały kosiarki. Lokalne przepisy prawne mogą również określać minimalną granicę wieku, od którego jest dozwolona samodzielna obsługa tego typu urządzeń. Prosimy o zapoznanie się z odpowiednimi ustawami regulującymi tę problematykę w Twoim kraju.
- ✿ Nigdy nie używaj kosiarki, jeśli w jej pobliżu będą się poruszać osoby, w szczególności małe dzieci, lub zwierzęta domowe.
- ✿ Pamiętaj, że użytkownik urządzenia niesie pełną odpowiedzialność za ewentualne obrażenia lub szkody majątkowe spowodowane na skutek eksploatacji urządzenia.

## PRZYGOTOWANIE DO EKSPLOATACJI

- ✿ Podczas pracy należy nosić odpowiednie obuwie i spodnie z długimi nogawkami. Nigdy nie pracuj z kosiarką, jeśli masz bose nogi lub jeśli masz na nogach sandały.
- ✿ Przed rozpoczęciem pracy sprawdź teren i usuń wszelkie przedmioty, które mogą zostać odrzucone przez urządzenie.

**⚠ UWAGA!** Przed każdym użyciem urządzenia sprawdź, czy nie jest uszkodzony lub nadmiernie zużyty nóż tnący, czop i jego mocowanie oraz cała konstrukcja kosiarki. Jeśli chcesz wymienić uszkodzoną lub zużytą część, która nie występuje w urządzeniu w jednym egzemplarzu, wymień zawsze cały komplet, aby wymiana nie spowodowała utraty równowagi.



## OBŚLUGA

- ☼ Obsługuj urządzenie wyłącznie przy świetle dziennym lub przy dostatecznie silnym sztucznym oświetleniu.
- ☼ O ile to możliwe, nie kosć mokrej trawy.
- ☼ Zadbaj o to, aby podczas pracy mieć stabilną postawę i mocne wsparcie.
- ☼ Nie biegaj za kosiarką, ale zawsze chodź w normalnym tempie.
- ☼ Podczas pracy z kosiarką obowiązują następujące zasady ogólne: Podczas koszenia na zboczu nie chodź w kierunku w górę i w dół, ale zawsze wzdłuż poziomu, a więc poziomo, prostopadle do nachylenia stoku.
- ☼ Przy każdej zmianie kierunku podczas pracy na zboczu należy zachować ostrożność.
- ☼ Nigdy nie używaj kosiarki na wyjątkowo stromych zboczach.
- ☼ Jeśli musisz przyciągnąć kosiarkę podczas pracy do siebie lub jeśli podczas koszenia konieczne jest poruszanie kosiarką do tyłu, zachowaj zwiększoną ostrożność.
- ☼ Jeśli przemieszczasz urządzenie lub jeśli przejeżdżasz nim po powierzchni bez trawy, wyłącz zawsze napęd noży.
- ☼ Nigdy nie korzystaj z urządzenia, jeśli stwierdzisz, że ma uszkodzone pokrywy lub jeśli brakuje na nim jakiegokolwiek elementu zabezpieczającego, jak np. odrzutniki i wylapywacze skoszonej trawy.
- ☼ Uruchamiaj silnik wyłącznie w sposób opisany w instrukcji obsługi dbając przy tym, aby nogi nie znajdowały się w pobliżu noży.
- ☼ Podczas uruchamiania silnika nigdy nie pochylaj urządzenia, o ile nie jest to konieczne do rozruchu kosiarki. W takim wypadku przechyl kosiarkę do góry tą stroną, która jest bardziej oddalona od Ciebie.
- ☼ Nigdy nie wkładaj rąk ani nóg pod kosiarkę, w szczególności w pobliżu ruchomych części. Nigdy nie zakrywaj otworu wyrzutowego skoszonej trawy.
- ☼ Nigdy nie przemieszczaj urządzenia z włączonym silnikiem.
- ☼ Zawsze najpierw wyłącz silnik i wyjmij wtyczkę kabla zasilającego z gniazdka, a dopiero potem zacznij usuwać usterki lub opróżniać kosz na skoszoną trawę.
  - Postępuj w ten sam sposób przed każdą kontrolą, czyszczeniem lub naprawą urządzenia.
  - Jeśli podczas koszenia natrafisz na przedmiot obcy, sprawdź, czy doszło do uszkodzenia kosiarki. Jeśli tak się stało, przed ponownym uruchomieniem silnika należy naprawić uszkodzenie.
  - Postępuj w ten sam sposób, jeśli urządzenie zacznie niezwykle mocno wibrować (dokonaj natychmiast kontroli urządzenia!)
- ☼ Wyłącz silnik za każdym razem, kiedy odchodzisz od urządzenia.

## KONSERWACJA I PRZECHOWYWANIE

- ☼ Zadbaj o to, aby wszystkie nakrętki, czopy i wkręty zostały prawidłowo dokręcone. Zapewni to bezpieczną pracę urządzenia.
- ☼ Sprawdzaj regularnie, czy kosz zbiorczy nie jest uszkodzony lub nadmiernie zużyty.
- ☼ Natychmiast wymień zużyte lub uszkodzone części na nowe, przyczyni się to do bezpiecznej pracy kosiarki.
- ☼ Podczas kalibrowania elementów, które można ustawić, uważaj, aby nie przytrzasnąć palców pomiędzy ruchomymi częściami a stałą częścią urządzenia. Jeśli chcesz przechowywać kosiarkę w pomieszczeniu zamkniętym, poczekaj do momentu wychłodzenia silnika.

## 5. MONTAŻ

W celu transportu kosiarka jest dostarczana w stanie rozłożonym. Przed użyciem musi zostać złożona według następujących kroków:

### 5.1 MONTAŻ MECHANIZMU URUCHAMIAJĄCEGO DO GÓRNEJ CZĘŚCI UCHWYTU

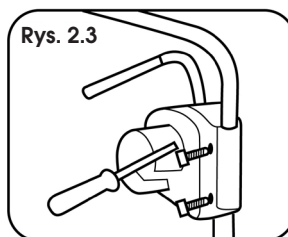
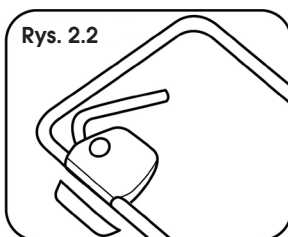
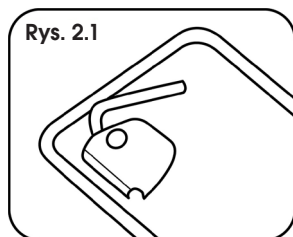

- ✿ Przyłóż mechanizm do uchwytu patrz rysunek 2.1
- ✿ Przyłóż spodnią część mocującą patrz rysunek 2.2
- ✿ Połącz obie części załączonymi wkrętami i dostatecznie dokręć. Rysunek 2.3

### 5.2 INSTALACJA UCHWYTU

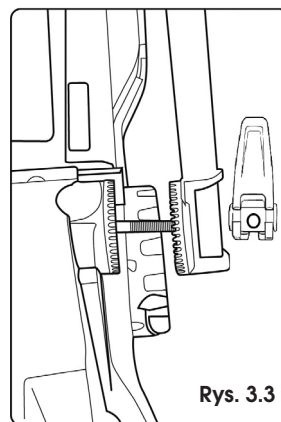
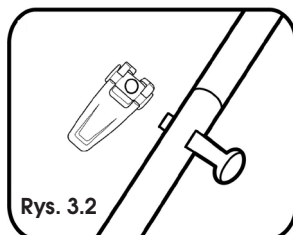
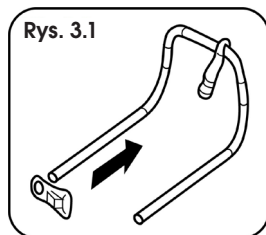

- ✿ Przed montażem uchwytu wsuń na górną część hak do mocowania kabla zasilającego. Rysunek 3.1
- ✿ Połącz górną i dolną część uchwytu przy pomocy dołączonych śrub i nakrętek z głowicą rozetową. Rysunek 3.2
- ✿ Podłącz dolną część uchwytu do kosiarki. Rysunek 3.3
- ✿ Przymocuj kabel do uchwytu przy pomocy plastikowych klamer.

 **Uwaga:** Wysokość uchwytu jest regulowana i w celu przechowywania można go całkowicie opuścić.

### 5.3 INSTALACJA KOSZA, ZAŁOŻENIE POKRYWY KÓŁ

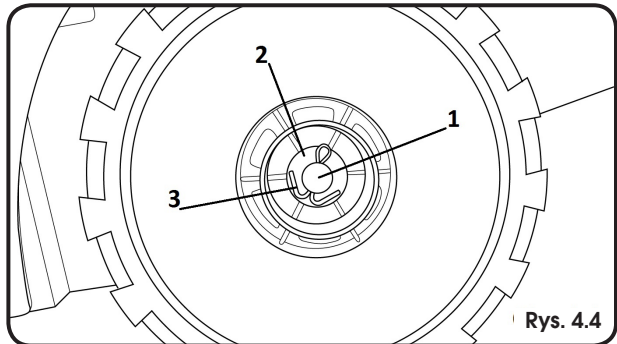
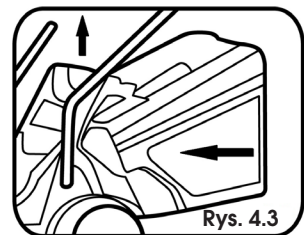
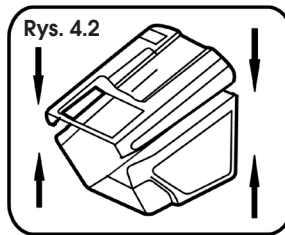
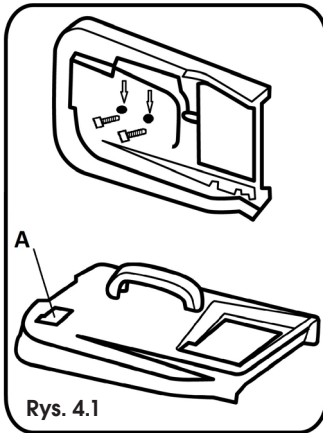

- ✿ Do górnej części kosza przymocuj uchwyt przy pomocy załączonych wkrętów. Rysunek 4.1
- ✿ Połącz górną i dolną część kosza. Rysunek 4.2
- ✿ Aby założyć kosz na kosiarkę, należy najpierw podnieść tylną pokrywę zabezpieczającą kosza. Rysunek 4.3
- ✿ Załóż koło kosiarki na oś. Rysunek 4.4, punkt 1. Załóż podkładkę i przymocuj zawleczką. Rysunek 4.4., punkt 2. i 3.

Na koniec załóż pokrywę koła. Powtórz procedurę dla wszystkich 4 kół.

**⚠ UWAGA:** Kosz jest wyposażony w element sygnalizujący jego napełnienie. Rysunek 4.1 punkt A. Jeśli klapka jest uchylona, kosz nie jest zapełniony. W przeciwnym razie należy wysypać zawartość kosza

## 6. EKSPLOATACJA

### 6.1 USTAWIENIA WYSOKOŚCI KOSZENIA

**⚠ UWAGA:** Przed rozpoczęciem ustawiania wysokości koszenia sprawdź, czy kosiarka jest wyłączona i czy nóż się nie porusza.

**⚠ UWAGA:** Po wyłączeniu kosiarki nóż obraca się jeszcze przez kilka sekund. Obracający się nóż może spowodować obrażenia.

Wysokość koszenia ustawia się w 3 pozycjach osobno na przedniej i tylnej osi kół.

1. pozycja 20 mm
2. pozycja 38 mm
3. pozycja 56 mm

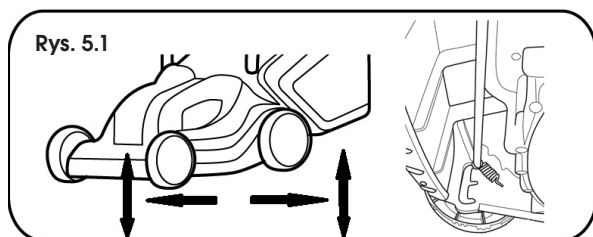

- \* Ustawienie wysokości przednich kół – pociągnij koło w kierunku od kosza i wybierz pożądaną wysokość. Powtórz procedurę dla obu przednich kół. Rysunek 5.1
- \* Ustaw wysokość tylnych kół – pociągnij koło w kierunku do kosza i wybierz pożądaną wysokość. Wysokość powinna być taka sama dla przednich i tylnych kół. Powtórz procedurę dla obu tylnych kół. Rysunek 5.1

**⚠ UWAGA:** Upewnij się, że wszystkie 4 koła mają ustawioną tę samą wysokość

**📖 Uwaga:** Trawniki założone przy użyciu standardowych mieszanek traw nie powinny być koszone na wysokość niższą niż 4 cm. Trawniki nie powinny być skracane o więcej niż 1/3 swojej wysokości.

### 6.2 PODŁĄCZANIE DO SIECI ELEKTRYCZNEJ

Podłącz wtyczkę kabla do sieci elektrycznej (230-240 V, 50 Hz).

Upewnij się, że kabel jest dostatecznie długi.

Długość kabla nie powinna przekraczać 30 m. Przy użyciu dłuższego kabla kosiarka może tracić moc.

### 6.3 WŁĄCZANIE / WYŁĄCZANIE KOSIARKI

**⚠ UWAGA:** Nie włączaj kosiarki, jeśli stoi w wysokiej trawie.

#### Włączenie:

Wciśnij i przytrzymaj przycisk bezpieczeństwa. Rysunek 6 punkt A. Następnie przyciągnij dźwignię uruchamiającą do uchwytu. Rysunek 6 punkt B. Zwolnij przycisk zabezpieczający.

**Wyłączenie:**

Zwolnij dźwignię uruchamiającą (Rysunek 6 punkt B)

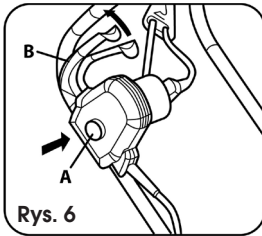

**⚠ UWAGA:** Po wyłączeniu kosiarki nóż obraca się jeszcze przez kilka sekund.

**⚠ UWAGA:** Nie wyłączaj i nie włączaj kosiarki szybko po sobie.

**6.4 KOSZENIE**

**⚠ UWAGA:** Koś trawnik tylko wówczas, gdy jest suchy. Koszenie wilgotnej trawy spowoduje niepożądane zanieczyszczenie kosiarki oraz spadek mocy i gorsze zbieranie skoszonej trawy.

**⚠ UWAGA:** Koś zawsze w kierunku od kabla. Zapobiegiesz w ten sposób niekontrolowanemu przecięciu kabla. Rysunek 7.

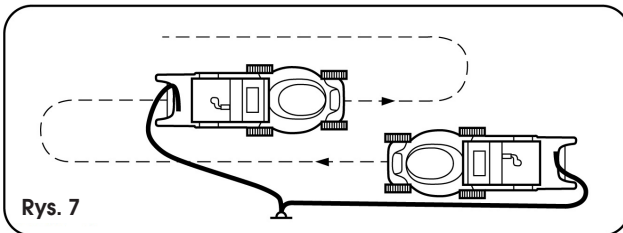

## 7. DANE TECHNICZNE

Model	FZR 2025 E
Zasilanie	230-240 V, 50 Hz
Pobór mocy	1300 W
Obroty na biegu jałowym	3 400 min <sup>-1</sup>
Szerokość koszenia (długość noża)	320 mm
Wysokość koszenia	20/38/56 mm - 3 pozycje
Pojemność kosza zbiorczego	30 l
Ciężar pustego urządzenia	7,25 Kg
Głośność	wg normy EN ISO 3744
Gwarantowany poziom mocy akustycznej (LWA max)	zgodnie z dyrektywą dotyczącą głośności 2000/ 14:
LWA MAX	96 dB(A)
Wibracje	< 30 m/s <sup>2</sup>

## 8. KONSERWACJA

**⚠ UWAGA!** Zanim przystąpisz do demontażu kosza zbiorczego, wyłącz kosiarkę i wyjmij wtyczkę przedłużacza z gniazdka.

**📖 Uwaga:** Niżej opisany sposób konserwacji zalecamy wykonywać regularnie, dzięki czemu dojdzie do przedłużenia żywotności urządzenia i zwiększenia jego niezawodności.

- ✿ Dokonuj regularnie kontroli wizualnej urządzenia, aby wcześniej rozpoznać widoczne usterki lub poluzowanie, nieprawidłowe osadzenie czy uszkodzenie noża czy też uszkodzenie lub nadmierne zużycie innych części.
- ✿ Sprawdzaj regularnie, czy nie doszło do uszkodzenia pokryw ochronnych czy urządzeń ochronnych oraz czy znajdują się one na właściwych miejscach.
- ✿ Przed każdym użyciem urządzenia dokonaj wszelkich potrzebnych napraw i konserwacji.
- ✿ Jeśli pomimo regularnej konserwacji urządzenie nie działa, zwróć się o pomoc do naszego serwisu, ewentualna naprawa powinna zostać wykonana przez naszego partnera umownego w jednym z wyspecjalizowanych warsztatów marki Fieldmann.

### 8.1 WYMIANA NOŻA

W celu wymiany filtra powietrza zalecamy skontaktowanie z autoryzowanym serwisem. Używaj zawsze oryginalnych części zamiennych.

**Przed przeglądem noża odłącz zawsze kosiarkę od sieci elektrycznej i sprawdź, czy silnik jest wyłączony.**

**⚠ UWAGA:** Pamiętaj, że nóż wciąż się obraca nawet po kilku sekundach po wyłączeniu silnika. Nigdy nie próbuj zatrzymać noża. Sprawdzaj w regularnych odstępach czasu, czy nóż jest bezpiecznie przymocowany, czy jest ostry i w dobrym stanie. O ile to konieczne, naostrz go lub wymień.

Jeśli podczas koszenia nóż natrafi na jakiś przedmiot, wyłącz kosiarkę i poczekaj, aż nóż się zatrzyma. Następnie sprawdź stan noża i śruby mocujące.

Jeśli są one uszkodzone lub doszło do ich zgubienia, należy je natychmiast wymienić.

Ważne: Podczas pracy należy używać rękawic ochronnych.

Poluzuj 2 śruby, które przytrzymują nóż (za pomocą 6mm klucza imbusowego) przekręcając je w kierunku przeciwnym do ruchów wskazówek zegara, zdejmij nóż i wymień go na nowy. Upewnij się, czy nowy nóż jest zamontowany w prawidłowym kierunku. Dokręć plastikową nakrętkę śruby mocującej w kierunku zgodnym z ruchem wskazówek zegara.

- ✿ Odwróć kosiarkę do góry nogami.
- ✿ Zablokuj nóż przed obrotami przy pomocy śrubokręta. Rysunek 8.1
- ✿ Poluzuj śrubę noża i wymień nóż. Następnie ponownie przykręć. Rysunek 8.2

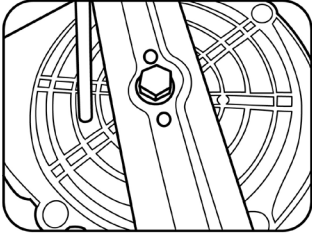

Rys. 8.1

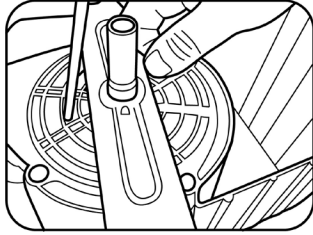

Rys. 8.2



## 9. LIKWIDACJA

### WSKAZÓWKI I INFORMACJE DOTYCZĄCE GOSPODARKI ZUŻYTYM OPAKOWANIEM

Zużyty materiał z opakowania należy przekazać na gminne wysypisko odpadów.

### LIKWIDACJA ZUŻYTYCH URZĄDZEŃ ELEKTRYCZNYCH I ELEKTRONICZNYCH



Ten symbol umieszczony na produkcie lub w jego dokumentacji przewodniej oznacza, że zużyte urządzenia elektryczne i elektroniczne nie mogą być wyrzucane wraz ze zwykłym odpadem komunalny. W celu zapewnienia należytej likwidacji, utylizacji i recyklingu tych wyrobów należy przekazać je do wyznaczonych miejsc zbiórki odpadów. W niektórych państwach Unii Europejskiej lub innych krajach europejskich można zwrócić produkt lokalnemu sprzedawcy przy zakupie ekwiwalentnego nowego produktu. Prawidłowo likwidując produkt pomożesz zachować cenne źródła surowców naturalnych i weźmiesz udział w przeciwdziałaniu ich negatywnemu wpływowi na środowisko naturalne i zdrowie ludzkie, który mógłby być wynikiem nieodpowiedniej likwidacji odpadów. Szczegółowych informacji udzieli najbliższy urząd miasta lub najbliższe zakłady utylizacji. Za nieprawidłową likwidację tego rodzaju odpadów mogą być nakładane kary zgodne z lokalnymi przepisami.

#### Dotyczy przedsiębiorców z krajów Unii Europejskiej

Jeśli chcą Państwo likwidować urządzenia elektryczne i elektroniczne, prosimy o uzyskanie potrzebnych informacji od sprzedawcy lub dostawcy wyrobu. Likwidacja w pozostałych krajach poza Unią Europejską Ten symbol obowiązuje w Unii Europejskiej. Jeśli chcą Państwo zlikwidować ten wyrób, prosimy o uzyskanie potrzebnych informacji dotyczących prawidłowego sposobu likwidacji od lokalnych urzędów lub od sprzedawcy.



Ten produkt spełnia wszelkie podstawowe wymogi dyrektyw UE, które go dotyczą.

Zastrzegamy sobie możliwość dokonywania zmian tekstu, designu i danych technicznych wyrobu bez uprzedzenia.

Instrukcja użycia w języku oryginalnym.



 **FIELDMANN**<sup>®</sup>  
Home & Garden Performance