

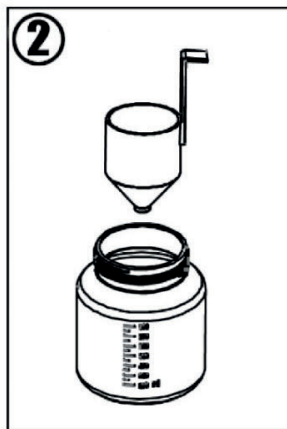

FDSP 200651-E

English	7
Čeština	21
Slovenčina	35
Magyarul	49
Polski	63

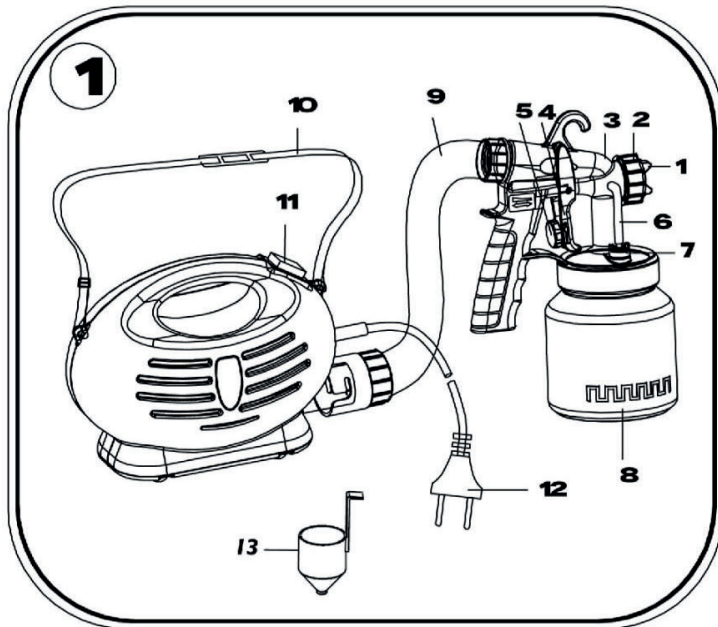

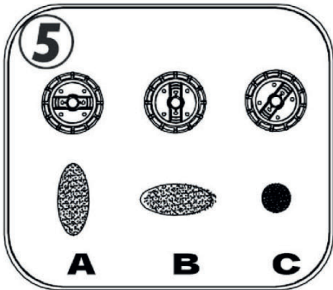
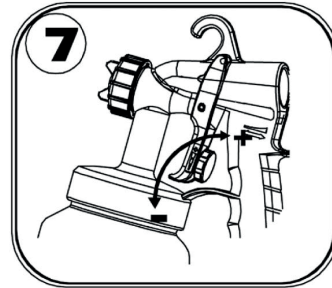
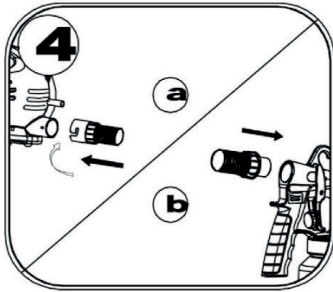
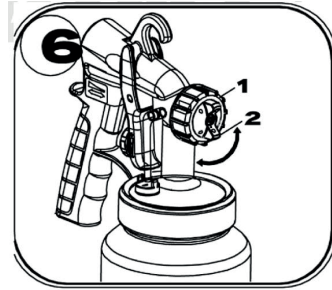
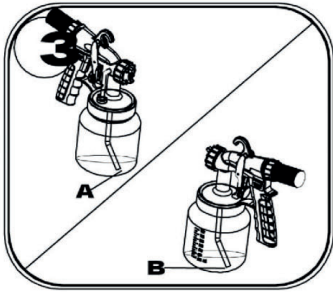

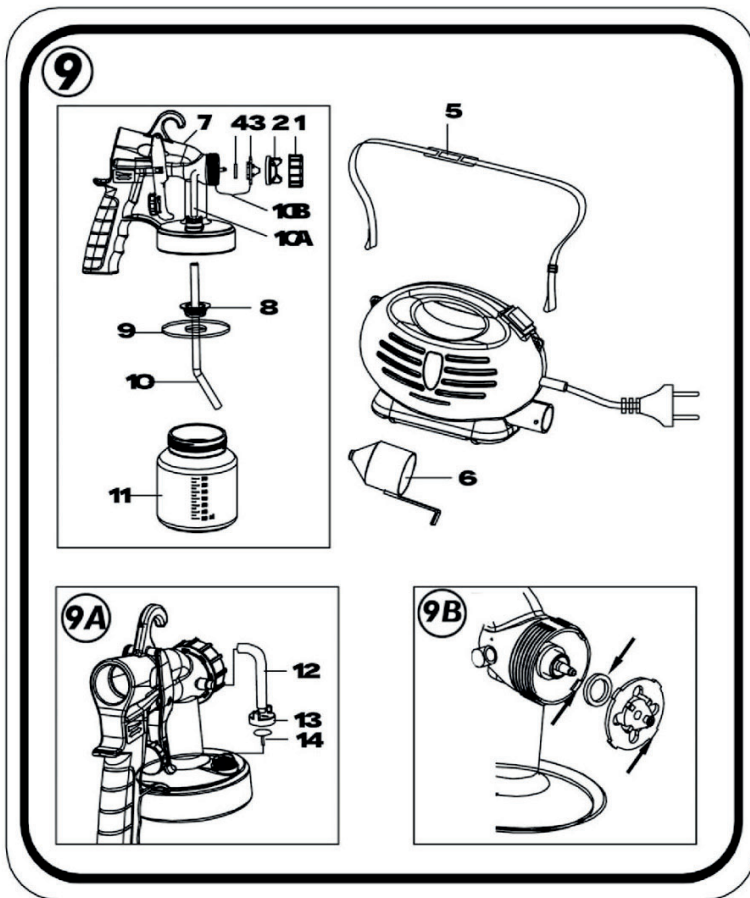
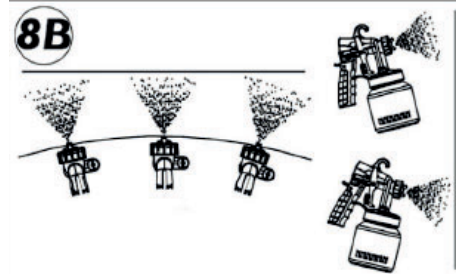
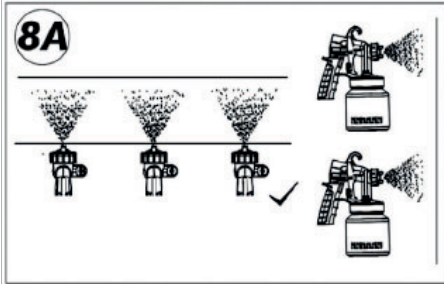

Electric spray gun

INSTRUCTION MANUAL

Thank you for your purchase of the electric spray gun. For your personal safety, read and understand the Instruction Manual before using. Keep the Instruction Manual in a safe place for future reference.

CONTENTS

1. GENERAL SAFETY INSTRUCTIONS	8
2. SYMBOLS	13
3. GENERAL DESCRIPTION	14
4. TECHNICAL SPECIFICATIONS	18
5. DISPOSAL	20

1. GENERAL SAFETY INSTRUCTIONS

⚠ WARNING! Carefully read the instruction manual before use.

Important safety warnings

- ✿ Unpack the product carefully and be sure not to throw away any part of the package before having found all components of the product.
- ✿ Keep the product in a dry place out of reach of children.
- ✿ Read all cautions and instructions. The failure to adhere to warning cautions and instructions may result in an accident, fire and/or a serious injury.

Packaging

The product is placed in a package preventing damage during transport. This package is a raw material therefore it can be handed-over for recycling.

Instructions for use

Before beginning to work with the machine, read the following safety rules and instructions for use. Familiarize with operating elements and the proper use of the device. Keep the manual in a safe place for future reference. We recommend keeping the original package including the inner packaging materials, cash voucher and guarantee card for a period of warranty at minimum. For a case of transportation, pack the machine into the original box from the manufacturer, thus ensuring a maximum protection of the product during a possible transport (e.g. moving or sending into a service station)..



Note: If you hand the machine over to next persons, hand it over together with the manual. Adherence to the attached instructions for use is a precondition for the proper use of the machine. The operation manual includes also instructions for operation, maintenance and repairs.

The manufacturer does not take any responsibility for accidents or damages resulting from the failure to adhere to this manual.

Carefully read, remember and keep these safety instructions

⚠ WARNING! In the use of electric machines and power tools, it is necessary to respect and follow the following safety instructions for the reasons of protection against electric shock, personal injury and danger of fire. The term "power tool" in the instructions below refers both to mains-operated (corded) power tool or battery-operated (cordless) power tool. Save all warnings and instructions for future reference.

Workplace

- ✿ Keep the work area clean and well lit. Cluttered or dark areas in the workplace invite accidents. Store power tools that you don't currently use.
- ✿ Do not operate power tools in environments with danger of occurrence of a fire or explosion, such as in the presence of flammable liquids, gases, or dust. Power tools create sparks which may ignite the dust or fumes.
- ✿ Keep unauthorised persons, especially children, away from the work area while operating a power tool! Distractions can cause you to lose control over the performed activity. In no event leave your power tool unattended. Keep the equipment away from animals.

Electrical Safety

- ✿ Power tool plugs must match the mains socket outlet. Never modify the plug in any way. Do not use any adapter plugs with earthed (grounded) power tools. Undamaged plugs and matching outlets will reduce risk of electric shock. Damaged or fouled supply cables increase the risk of electric shock. If the power cord is damaged, it must be replaced by a new power cord which is available at the authorised service centre or the importer.
- ✿ Avoid body contact with earthed or grounded surfaces such as pipes, radiators, cooking ranges and refrigerators. There is an increased risk of electric shock if your body is earthed or grounded.
- ✿ Do not expose power tools to rain or wet conditions. Never touch the power tool with wet hands. Never wash the power tool under running water or immerse it in water.
- ✿ Never use the supply cable for other than intended purposes. Never use the cord for carrying or pulling the power tool. Never unplug the plug from the outlet by pulling the cable. Keep electric cables away from sharp or hot objects to prevent mechanical damage.
- ✿ The power tool was designed to be powered solely by alternating electric current. Always check if the electric voltage matches the information specified in the type label of the power tool.
- ✿ Never use power tool with damaged electric cable or plug or which has been dropped or is in any way damaged.

- ✿ If an extension cord is used, always check whether its technical parameters match the information specified in the type label of the power tool. When operating a power tool outdoors, use an extension cord suitable for outdoor use. If extension drums are used, these must be rolled out to prevent overheating of the cord.
- ✿ If a power tool is operated in a damp location or outdoors, its operation is only permitted if connected to an electric circuit protected by a residual current device <30 mA. Use of residual current device (RCD) reduces the risk of electric shock.
- ✿ Hold the power tool by insulated gripping surfaces only as the cutting or drilling tool may contact hidden wiring or its own power cord during operation.

Personal Safety

- ✿ Be careful, stay alert and watch what you are doing when operating a power tool. Concentrate on your work. Do not use a power tool while you are tired or under the influence of drugs, alcohol or medication. A moment of inattention while operating power tools may result in serious personal injury. Do not eat, drink and smoke while operating a power tool.
- ✿ Use personal protective equipment. Always wear eye protection. Use protective equipment corresponding to the type of work you are doing. Protective equipment such as dust mask, non-skid safety shoes, hard hat, or hearing protection used in accordance with the working conditions will reduce the risk of personal injury.
- ✿ Prevent unintentional starting. Do not carry the power tool while it is energised or with your finger on the switch or trigger. Ensure the switch or trigger is in the "off" position before connecting to power source. Carrying power tools with your finger on the switch or energising power tools that have the switch on may result in serious injuries.
- ✿ Remove any adjusting key or wrench before turning the power tool on. An adjusting wrench or a key left attached to a rotating part of the power tool may result in personal injury.
- ✿ Keep proper footing and balance at all times. Do not overreach. Never overestimate your own capabilities. Never use power tools while you are tired.
- ✿ Dress properly. Wear work clothes. Do not wear loose clothing or jewellery. Keep your hair, clothing, gloves and other part of your body away from moving or hot parts of the power tool.
- ✿ Connect the equipment to dust exhaustion. If the tools are provided for the connection of dust collection or exhaustion devices, ensure these are properly connected and used. Use of such devices can reduce dust-related hazards.
- ✿ Fix the work-piece tightly. Use a cabinet clamp or a cramp to fix the work-piece you are about to machine.
- ✿ Never use power tools if you are under the influence of alcohol, drugs, medication or other narcotic or addictive substances.
- ✿ This equipment is not intended for use by persons (including children) with limited physical, sensual or mental capacities or lack of experience or knowledge unless they are supervised or instructed about the use of the equipment by a person responsible for their safety. Children must be supervised to make sure they are not playing with the equipment.

Power Tool Use and Maintenance

- ✿ Always disconnect the power tool from the mains in case of any problem during the work, before cleaning the power tool or its maintenance, during each transportation and after the completion of the work! Never operate a power tool if it is damaged in any way.
- ✿ Immediately stop working if the power tool generates abnormal noise or smell.
- ✿ Do not overload the power tool. The power tool will operate better and safer if it is used at the rate for which it was designed. Use correct power tool which is intended for the given activity. The correct power tool will do the job it was designed for better and safer.
- ✿ Do not use the power tool if it cannot be safely turned on and off using the control switch. Use of such power tool is dangerous. Defective switches must be repaired by a certified service provider.
- ✿ Disconnect the tool from the power source before making any adjustments, changing accessories or maintenance. Such preventive safety measure prevents the risk of starting the power tool accidentally.
- ✿ Store idle power tools out of the reach of children and unauthorised persons. Power tools can be dangerous in the hands of untrained users. Store the power tools in a dry and safe place.
- ✿ Keep the power tool in good condition. Check the adjustment of moving parts and their mobility. Check for any damage to the protective guards or other parts which could affect safe operation of the power tool. If damaged, have the power tool properly repaired before further use. Many accidents are caused by poorly maintained power tools.
- ✿ Keep cutting tools sharp and clean. Properly maintained cutting tools with sharp cutting edges facilitate work, reduce the risk of injury and are easier to control. Use of accessories other than those specified in the instructions for use could result in damage to the power tool and cause injuries.
- ✿ Use the power tool, accessories and tool bits etc. in accordance with these instructions and in the manner intended for the particular type of power tool taking into account the working conditions and the work to be performed. Use of the power tool for purposes other than those the power tool was intended for could result in hazardous situations.

Use of Cordless Power Tools

- ✿ Before inserting the battery, make sure the switch is in the "O-OFF" position. Inserting a battery into a switched-on power tool could result in hazardous situations.
- ✿ Charge batteries only using the chargers prescribed by the manufacturer. Using a charger intended for other battery type could result in its damage and occurrence of fire.
- ✿ Use only batteries intended for particular power tool. Use of different batteries could cause injury or occurrence of fire.
- ✿ If the battery is not used, keep it separately from metal objects such as clamps, keys, bolts and other small metal items which could cause connection of one battery contact with the other. Short-circuiting the battery could result in injury, burns or occurrence of fire.

- ✿ Handle the batteries with care. Rough handling could result in leak of chemical substance from the battery. Avoid contact with such substance and if, nonetheless, any contact occurs wash the affected area under running water. If eyes get into contact with the chemical substance seek immediately medical aid. Chemical substance from the battery can cause serious injuries.

Service

- ✿ Do not replace parts of the power tool, do not make any repairs or interfere in any way with the construction of the power tool. Have your power tool repaired by qualified repair persons.
- ✿ Any repair or modification of the product without our company's authorisation is impermissible (it could cause injury or damage to the user).
- ✿ Always have your power tool repaired in a certified service centre. Use only original or recommended replacement parts. This will ensure that your safety and the safety of your power tool is maintained.

2. SYMBOLS



The product complies with the applicable standards and regulations.



Read the Instruction Manual attentively prior to use.

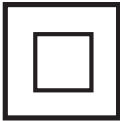

Double-insulated.



Use eyes protective equipment



Use ears protective equipment



Wear a breathing mask.



Subjected to recycling



3. GENERAL DESCRIPTION

DESCRIPTION AND LOCATION OF MACHINE PARTS

1. Nozzle
2. Air Cap Ring
3. Gun Body
4. Trigger
5. Fluid Adjusting Screw
6. Air Tube
7. Valve Cap
8. Paint Container
9. Hose
10. Carrying Belt
11. On/Off switch
12. Plug
13. Viscosity cup
14. Pin

KINDS OF MATERIALS

- ✿ Only use materials recommended for spray guns. Preparing the coating material.
- ✿ You can use the spray gun to spray undiluted or slightly diluted paint, lacquer and varnish.
- ✿ If the paint needs to be diluted, start by diluting it by 10%. Fill a container with one liter of the paint you wish to use. Keep in mind that the viscosity measuring cup holds up to one deciliter. Cover the opening and fill the cup with the required amount of thinner. Add the thinner to the paint and stir well. Measure the viscosity following the recommendations given below. If the paint needs to be diluted further, dilute it by another 5% (half the measuring cup) and measure the viscosity. If the paint still has not reached the recommended viscosity, repeat the previous step until the correct viscosity is reached.
- ✿ This spray gun can be used with products with a viscosity index of 25 to 50 seconds. Submerge the viscosity measuring cup in the material to fill it. Time how long it takes for all the material to flow out of the cup (Figure 2).
- ✿ Use the following recommendations as a guide, but also consult the manufacturer's instructions on the material you wish to use to find out if the material needs to be diluted. Recommendations:

- * Water-based paint and emulsions 25-50 seconds
- * Enamel paint and water-and solvent-based colored lacquer-45-50 seconds
- * Varnish-use undiluted
- * Primers 45-50 seconds
- * Wood coating, coloring agent, oil, disinfectants, phytosanitary products-use undiluted Follow these instructions only if there are no specific instructions for the material you wish to use. If material you wish to use has its own instructions, follow them.

USING THE DEVICE

- * Before plugging the device into the mains, make sure that the voltage of the power outlet corresponds to the voltage on the label with the technical characteristics of the spray gun.
- * Attach the carrying strap.
- * Unscrew the container from the spray gun.
- * Align the suction tube (Figure 3). If the suction tube is positioned correctly, the contents of the container can be sprayed with hardly any residue. When spraying horizontal surfaces, turn the suction tube forward (Figure 3A). When spraying objects overhead, turn the suction tube backward (Figure 3B).
- * Set the container on a sheet of paper and fill with the prepared coating material.
- * Mount the flexible air hose. Insert the air hose into the connection of the main until and the spray gun handle (Figure 4).
- * Place the spray gun in the gun holder on the main unit.
- * Place the device on a clean, level surface to keep the gun from sucking in dust and dirt. -Carry the device using the carrying strap.
- * Point the spray gun at the surface to be sprayed.
- * To determine the volume of material and the spray pattern, test the spray on a piece of cardboard or any surface similar to the one you wish to spray. Press the ON/OFF to begin using the spray gun.

Spray Settings

There are three spray settings:

1. Vertical flat jet for horizontal surfaces (Figure 5A)
2. Horizontal flat jet for vertical surfaces (Figure 5B)
3. Circular jet for corners, edges and hard-to-reach areas (Figure 5C)

Adjusting the spray Setting

- * With the union nut slightly unscrewed, turn the air cap to the desired spray setting and tighten the union nut (Figure 6). Never press the trigger of the spray gun when adjusting the air cap.

Adjusting the Amount of Material

- ✿ To adjust the volume of material, turn the regulator on the trigger of the spray gun: -for a lower amount, turn to the left
-for a greater amount, turn to the right (Figure 7)

Spraying Technique

- ✿ For best results, make sure that the surface is completely clean and level before spraying. Carefully pre-treat the surface if necessary.
- ✿ Cover all surfaces that you do not want to spray, including screws and screw threads.
- ✿ To determine the amount of material and the spray pattern, test the spray on a piece of cardboard or any surface similar to the one you wish to spray. Always start spraying outside the target area. Avoid interruptions within the target area.
- ✿ Make the spray movement with your arm and not with your wrist. This ensures that a uniform distance is maintained between the spray gun and the spraying surface. Select a distance of 5 cm to 15 cm, depending on the desired width of the spray jet. Figure 8B shows the incorrect position, where there is an irregular distance from the spray surface.
- ✿ Point the spray gun at a uniform distance from the spray surface. Spray horizontally or from top to bottom, depending on the selected spray setting.
- ✿ Move the spray gun evenly to get an even coating.
- ✿ If the coating material accumulates in the nozzle and air cap, clean both parts with water or solvent.

PAUSING THE DEVICE

- ✿ Do the following if you need to stop using the device for period of no more than 4 hours: -Turn off the device
- ✿ Place the spray gun in the gun holder.
- ✿ When using 2-component varnishes, clean the device immediately.

TURNING OFF AND CLEANING THE DEVICE

- ✿ Clean the device carefully to keep it working properly.
- ✿ Unplug the device from the mains. Before long pauses and after finishing the paint job, flush the air in the container.
Do this by keeping the container open for short period of time and closing it again or by pulling the trigger of the spray gun and pouring all the remaining material back into its original container.
- ✿ Disassemble the spray gun
- ✿ Unscrew the container. Pour all the remaining coating material back into its original container.

- * -Pour solvent or water into the container and screw it back on. Only use solvents with a flash point over 21 °C.
- * Reassemble the spray gun (Figure 9).
- * Plug the device into the mains, turn on the device and spray the solvent or water on a container or cloth.
- * Turn off the device and unplug it from the mains.
- * Unscrew the container tube (Figure 9A-12) up from the body of the spray gun. Unscrew the valve cover (Figure 9A-13) and remove the membrane (Figure 9A-14). Clean all the parts carefully.
- * Unscrew the union nut and remove the air cap and nozzle. Clean the air cap, nozzle joint and nozzle with a brush and water or solvent. Do not clean the joints, the membrane, the openings of the nozzle or the air vents of the spray gun with pointed metal objects.
- * -Clean the outside of the spray gun with a cloth and solvent or water.
- * -Reassemble the parts

ASSEMBLING THE DEVICE

- * Use the device only with the membrane intact (Figure 9A-14). Place the membrane on the lower part of the valve with the pin facing down. Look at the marking on the body of the spray gun. Carefully place the cover of the valve and screw spray gun. Place the nozzle joint with the slot in front of the nozzle (Figure 9B).
- * Insert the nozzle in the body of the spray gun and turn to the correct position. Place that air cap in the nozzle and fasten with the union nut. Insert the container joint below the suction tube and slide them together. To do this, gently turn the container joint and insert the suction tube with the container joint in the body of the spray gun

THE SET INCLUDES

1. Main unit
2. Tube
3. Carrying strap
4. viscosity measuring cup
5. Spray gun
6. Paint container
7. Cleaning clip

4. TECHNICAL SPECIFICATIONS

Electric spray gun	
Nominal frequency and power	230V/50Hz
Nominal power:	650W
Atomizing output:	105W
Acoustic pressure level:	74dB(A)
Container volume:l	800ml
Acoustic power level	87dB(A)
Insulation class	II
Weight	3.6kg

Instructions Manual - language version only.

Amendments to text and technical parameters are reserved.

Changes in the text, design and technical specifications may change without prior notice and we reserve the right to make these changes. keep it from turning as the drill bit rotates.

Troubleshooting

Suspected malfunctions are often due to causes the user can fix themselves. Therefore check the product using this section .In most cases the problem can be solved quickly .

WARNING!

Only perform the steps described within these instruction s! All further inspection ,maintenance and repair work must be performed by an authorized service centre or a similarly qualified specialist if you cannot solve the problem yourself !

Problem	Possible Cause	Solution
1. Product does not start	1.1 Not connected to power supply 1.2 Power cord or plug is defective 1.3 Other electrical defect to the product	1.1 Connect to power supply 1.2 Check by a specialist electrician 1.3 Check by a specialist electrician
2. Product does not reach full power	2.1 Extension cord is not suitable for operation with this product . 2.2 Power source (e.g. generator) has too low voltage 2.3 Air vents are blocked	2.1 Use a proper extension cord 2.2 Connect to another power source 2.3 Clean the air vents
3. Unsatisfactory result	3.1 Disk bit is dull/damaged 3.2 Disk bit is not suitable for work piece material	3.1 Replace with new one 3.2 Use proper drill bit
4. Excessive vibration or noise	4.1 Disk bit is dull/damaged 4.2 Bolts /nuts are loose	4.1 Replace with a new one 4.2 Tighten bolts/nuts

5. DISPOSAL

INSTRUCTIONS AND INFORMATION ON DISPOSAL OF USED PACKAGING

Put any used package material to the place determined by the municipality for waste disposal.

DISPOSAL OF USED ELECTRIC AND ELECTRONIC EQUIPMEN



This symbol on products or accompanying documents means that used electric or electronic products must not be put to ordinary municipal waste. Hand over such products to determined collection points for proper disposal, restoration and recycling. Alternatively, in some countries of the European Union or other European countries you can return your products to your local dealer when you buy an equivalent new product. By dutiful disposal of this product you can preserve precious natural resources and you help prevent any potential adverse effects on the environment and human health which could be the results of wrong waste disposal. Ask your local authority or the nearest collection point for additional details. In case of improper disposal of this waste kind penalties can be imposed in accordance with national regulations.

FOR COMPANIES IN THE EUROPEAN UNION COUNTRIES

Should you want to dispose of electric and electronic devices, ask your dealer or vendor for necessary information.

DISPOSAL IN OTHER COUNTRIES OUTSIDE THE EUROPEAN UNION



Should you want to dispose of this product, ask your local authorities or your dealer for necessary information about disposal method

This product fulfils all basic requirements of the EU directives that apply to it.

Text, design and technical specifications can change without prior notice and we reserve the right for their change.

Elektrická stříkácí pistole

NÁVOD K OBSLUZE

Děkujeme vám, že jste si zakoupili tuto elektrickou stříkácí pistoli. Než ji začnete používat, přečtěte si, prosím, pozorně tento návod k obsluze a uschovejte jej pro případ dalšího použití.

1. VŠEOBECNÉ BEZPEČNOSTNÍ PŘEDPISY	20
OBECNÉ BEZPEČNOSTNÍ POKYNY	21
2. SYMBOLY	25
3. OBECNÝ POPIS	26
4. TECHNICKÉ ÚDAJE	28
5. LIKVIDACE	30

1. VŠEOBECNÉ BEZPEČNOSTNÍ PŘEDPISY

⚠ POZOR! Před použitím si pečlivě přečtěte návod k použití.

Důležitá bezpečnostní upozornění

- ✿ Výrobek pečlivě vybalte a dejte pozor, abyste nevyhodili žádnou část obalového materiálu dříve, než najdete všechny součásti výrobku.
- ✿ Výrobek uchovávejte na suchém místě mimo dosah dětí.
- ✿ Čtěte všechna upozornění a pokyny. Zanedbání při dodržování varovných upozornění a pokynů mohou mít za následek úraz elektrickým proudem, požár a/nebo těžká poranění.

Obal

Výrobek je umístěn v obalu bránícím poškozením při transportu. Tento obal je surovinou a lze jej proto odevzdat k recyklaci.

Návod k použití

Než začnete se strojem pracovat, přečtěte si následující bezpečnostní předpisy a pokyny k používání. Seznamte se s obslužnými prvky a správným používáním zařízení. Návod pečlivě uschovejte pro případ pozdější potřeby. Minimálně po dobu záruky doporučujeme uschovat originální obal včetně vnitřního balicího materiálu, pokladní doklad a záruční list. V případě přepravy zabalte stroj zpět do originální krabice od výrobce, zajistíte si tak maximální ochranu výrobku při případném transportu (např. stěhování nebo odeslání do servisního místa).

📖 Poznámka: Předáváte-li stroj dalším osobám, předejte jej společně s návodem. Dodržování přiloženého návodu k obsluze je předpokladem řádného používání stroje. Návod k obsluze obsahuje rovněž pokyny pro obsluhu, údržbu a opravy.

Výrobce nepřebírá odpovědnost za nehody nebo škody vzniklé následkem nedodržování tohoto návodu.

OBECNÉ BEZPEČNOSTNÍ POKYNY

Tyto bezpečnostní pokyny si pečlivě prostudujte, zapamatujte a uschovejte

⚠ UPOZORNĚNÍ! Při používání elektrických strojů a elektrického nářadí je nutno respektovat a dodržovat následující bezpečnostní pokyny z důvodů ochrany před úrazem elektrickým proudem, zraněním osob a nebezpečím vzniku požáru. Výrazem „elektrické nářadí“ je ve všech níže uvedených pokynech myšleno jak elektrické nářadí napájené ze sítě (napájecím kabelem), tak nářadí napájené z baterií (bez napájecího kabelu). Uschovejte všechna varování a pokyny pro příští použití.

Pracovní prostředí

- ✿ Udržujte pracovní prostor v čistém stavu a dobře osvětlen. Nepořádek a tmavá místa na pracovišti bývají příčinou úrazů. Ukliděte nářadí, které právě nepoužíváte.
- ✿ Nepoužívejte elektrické nářadí v prostředí s nebezpečím vzniku požáru nebo výbuchu, to znamená v místech, kde se vyskytují hořlavé kapaliny, plyny nebo prach. V elektrickém nářadí vzniká na komutátoru jiskření, které může být příčinou vznícení prachu nebo výparů.
- ✿ Při používání el. nářadí zamezte přístupu nepovolaných osob, zejména dětí, do pracovního prostoru! Budete-li vyrušováni, můžete ztratit kontrolu nad prováděnou činností. V žádném případě nenechávejte el. nářadí bez dohledu. Zabraňte zvířatům přístup k zařízení.

Elektrická bezpečnost

- ✿ Vidlice napájecího kabelu elektrického nářadí musí odpovídat síťové zásuvce. Nikdy jakýmkoliv způsobem neupravujte vidlici. K nářadí, které má na vidlici napájecího kabelu ochranný kolík, nikdy nepoužívejte rozdvojky ani jiné adaptéry. Nepoškozené vidlice a odpovídající zásuvky omezí nebezpečí úrazu elektrickým proudem. Poškozené nebo zamořené napájecí kabely zvyšují nebezpečí úrazu elektrickým proudem. Pokud je síťový kabel poškozen, je nutno jej nahradit novým síťovým kabelem, který je možné získat v autorizovaném servisním středisku nebo u dovozce.
- ✿ Vyvarujte se dotyku těla s uzemněnými předměty, jako např. potrubí, tělesa ústředního topení, sporáky a chladničky. Nebezpečí úrazu elektrickým proudem je větší, je-li vaše tělo spojeno se zemí.
- ✿ Nevystavujte elektrické nářadí dešti, vlhku nebo mokru. Elektrického nářadí se nikdy nedotýkejte mokřákama. Elektrické nářadí nikdy neumývejte pod tekoucí vodou ani ho neponořujte do vody.
- ✿ Nepoužívejte napájecí kabel k jinému účelu, než pro jaký je určen. Nikdy nenoste a netahajte elektrické nářadí za napájecí kabel. Nevytahujte vidlici ze zásuvky tahem za kabel. Zabraňte mechanickému poškození elektrických kabelů ostrými nebo horkými předměty.
- ✿ El. nářadí bylo vyrobeno výlučně pro napájení střídavým el. proudem. Vždy zkontrolujte, že elektrické napětí odpovídá údajům uvedenému na typovém štítku nářadí.

- ✿ Nikdy nepracujte s nářadím, které má poškozený el. kabel nebo vidlici, nebo spadlo na zem a je jakýmkoliv způsobem poškozené.
- ✿ V případě použití prodlužovacího kabelu vždy zkontrolujte, že jeho technické parametry odpovídají údajům uvedeným na typovém štítku nářadí. Je-li elektrické nářadí používáno venku, používejte prodlužovací kabel vhodný pro venkovní použití. Při použití prodlužovacích bubnů je nutné je rozvinout, aby nedocházelo k přehřátí kabelu.
- ✿ Je-li elektrické nářadí používáno ve vlhkých prostorech nebo venku, je povoleno jej používat pouze, pokud je zapojeno do el. obvodu s proudovým chráničem ≤ 30 mA. Použití el. obvodu s chráničem /RCD/ snižuje riziko úrazu elektrickým proudem.
- ✿ Ruční el. nářadí držte výhradně za izolované plochy určené k uchopení, protože při provozu může dojít ke kontaktu řezacího či vrtacího příslušenství se skrytým vodičem nebo s napájecí šňůrou nářadí.

Bezpečnost osob

- ✿ Při používání elektrického nářadí buďte pozorní a ostražití, věnujte maximální pozornost činnosti, kterou právě provádíte. Soustředte se na práci. Nepracujte s elektrickým nářadím pokud jste unaveni, nebo jste-li pod vlivem drog, alkoholu nebo léků. I chvilková nepozornost při používání elektrického nářadí může vést k vážnému poranění osob. Při práci s el. nářadím nejzte, nepijte a nekuřte.
- ✿ Používejte ochranné pomůcky. Vždy používejte ochranu zraku. Používejte ochranné prostředky odpovídající druhu práce, kterou provádíte. Ochranné pomůcky jako např. respirátor, bezpečnostní obuv s protiskluzovou úpravou, pokrývka hlavy nebo ochrana sluchu používané v souladu s podmínkami práce snižují riziko poranění osob.
- ✿ Vyvarujte se neúmyslného zapnutí nářadí. Nepřenášejte nářadí, které je připojeno k elektrické síti, s prstem na spínači nebo na spoušti. Před připojením k elektrickému napájení se ujistěte, že spínač nebo spoušť jsou v poloze „vypnuto“. Přenášení nářadí s prstem na spínači nebo zapojování vidlice nářadí do zásuvky se zapnutým spínačem může být příčinou vážných úrazů.
- ✿ Před zapnutím nářadí odstraňte všechny seřizovací klíče a nástroje. Seřizovací klíč nebo nástroj, který zůstane připevněn k otáčející se části elektrického nářadí může být příčinou poranění osob.
- ✿ Vždy udržujte stabilní postoj a rovnováhu. Pracujte jen tam, kam bezpečně dosáhnete. Nikdy nepřeceňujte vlastní sílu. Nepoužívejte elektrické nářadí, jste-li unaveni.
- ✿ Oblékejte se vhodným způsobem. Používejte pracovní oděv. Nenoste volné oděvy ani šperky. Dbejte na to, aby se vaše vlasy, oděv, rukavice nebo jiná část vašeho těla nedostala do přílišné blízkosti rotujících nebo rozpálených částí el.nářadí.
- ✿ Připojte zařízení k odsávání prachu. Jestliže má nářadí možnost připojení zařízení pro zachycování nebo odsávání prachu, zajistěte, aby došlo k jeho řádnému připojení a používání. Použití těchto zařízení může omezit nebezpečí vznikající prachem.
- ✿ Pevně upevněte obrobek. Použijte truhlářskou svěrku nebo svěrák pro upevnění dílu, který budete obrábět.

- ✿ Nepoužívejte elektrické nářadí pokud jste pod vlivem alkoholu, drog, léků nebo jiných omamných či návykových látek.
- ✿ Toto zařízení není určené pro použití osobami (včetně dětí) se sníženými fyzickými, smyslovými nebo mentálními schopnostmi nebo s nedostatkem zkušeností a znalostí, pokud nejsou pod dozorem nebo nedostali pokyny s ohledem na použití zařízení od osoby zodpovědné za jejich bezpečnost. Děti musí být pod dozorem, aby jste se ujistili, že si nehrájí se zařízením.

Používání elektrického nářadí a jeho údržba

- ✿ El. nářadí vždy odpojte z el. sítě v případě jakéhokoliv problému při práci, před každým čišťením nebo údržbou, při každém přesunu a po ukončení práce! Nikdy nepracujte s el. nářadím, pokud je jakýmkoliv způsobem poškozené.
- ✿ Pokud začne nářadí vydávat abnormální zvuk nebo zápach, okamžitě ukončete práci.
- ✿ Elektrické nářadí nepřetěžujte. Elektrické nářadí bude pracovat lépe a bezpečněji, pokud jej budete provozovat v otáčkách, pro které bylo navrženo. Používejte správné nářadí, které je určeno pro danou činnost. Správné nářadí bude lépe a bezpečněji vykonávat práci, pro kterou bylo zkonstruováno.
- ✿ Nepoužívejte elektrické nářadí, které nelze bezpečně zapnout a vypnout ovládacím spínačem. Používání takového nářadí je nebezpečné. Vadné spínače musí být opraveny certifikovaným servisem.
- ✿ Odpojte nářadí od zdroje elektrické energie předtím, než začnete provádět jeho seřizování, výměnu příslušenství nebo údržbu. Toto opatření zamezí nebezpečí náhodného spuštění.
- ✿ Nepoužívané elektrické nářadí uklíďte a uschovejte tak, aby bylo mimo dosah dětí a nepovolaných osob. Elektrické nářadí v rukou nezkušených uživatelů může být nebezpečné. Elektrické nářadí skladujte na suchém a bezpečném místě.
- ✿ Udržujte elektrické nářadí v dobrém stavu. Pravidelně kontrolujte seřízení pohyblivých se částí a jejich pohyblivost. Kontrolujte zda nedošlo k poškození ochranných krytů nebo jiných částí, které mohou ohrozit bezpečnou funkci elektrického nářadí. Je-li nářadí poškozeno, před dalším použitím zajistěte jeho řádnou opravu. Mnoho úrazů je způsobeno špatně udržovaným elektrickým nářadím.
- ✿ Řezací nástroje udržujte ostré a čisté. Správně udržované a naostřené nástroje usnadňují práci, omezují nebezpečí zranění a práce s nimi se snáze kontroluje. Použití jiných příslušenství než těch, která jsou uvedena v návodu k obsluze mohou způsobit poškození nářadí a být příčinou zranění.
- ✿ Elektrické nářadí, příslušenství, pracovní nástroje atd. používejte v souladu s těmito pokyny a takovým způsobem, který je předepsán pro konkrétní elektrické nářadí a to s ohledem na dané podmínky práce a druh prováděné práce. Používání nářadí k jiným účelům, než pro jaké je určeno, může vést k nebezpečným situacím.

Používání akumulátorového nářadí

- ☼ Před vložením akumulátoru se přesvědčte, že je vypínač v poloze „0-vypnuto“. Vložení akumulátoru do zapnutého nářadí může být příčinou nebezpečných situací.
- ☼ K nabíjení akumulátorů používejte pouze nabíječky předepsané výrobcem. Použití nabíječky pro jiný typ akumulátoru může mít za následek jeho poškození a vznik požáru.
- ☼ Používejte pouze akumulátory určené pro dané nářadí. Použití jiných akumulátorů může být příčinou zranění nebo vzniku požáru.
- ☼ Pokud není akumulátor používán, uchovávejte ho odděleně od kovových předmětů jako jsou svorky, klíče, šrouby a jiné drobné kovové předměty, které by mohly způsobit spojení jednoho kontaktu akumulátoru s druhým. Zkratování akumulátoru může zapříčinit zranění, popáleniny nebo vznik požáru.
- ☼ S akumulátory zacházejte šetrně. Při nešetrném zacházení může z akumulátoru uniknout chemická látka. Vyvarujte se kontaktu s touto látkou a pokud i přesto dojde ke kontaktu, vymyjte postižené místo proudem tekoucí vody. Pokud se chemická látka dostane do očí, vyhledejte ihned lékařskou pomoc. Chemická látka z akumulátoru může způsobit vážná poranění.

Servis

- ☼ Nevyměňujte části nářadí, neprovádějte sami opravy, ani jiným způsobem nezasahujte do konstrukce nářadí. Opravy nářadí svěřte kvalifikovaným osobám.
- ☼ Každá oprava nebo úprava výrobku bez oprávnění naší společnosti je nepřipustná (může způsobit úraz, nebo škodu uživateli).
- ☼ Elektrické nářadí vždy nechte opravit v certifikovaném servisním středisku. Používejte pouze originální nebo doporučené náhradní díly. Zajistíte tak bezpečnost Vaši i Vašeho nářadí.

2. SYMBOLY



Tento produkt je vyroben v souladu se schválenými normami.



Před použitím stroje si pozorně přečtěte návod k obsluze.

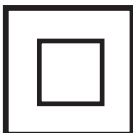

Dvojitá izolace.



Použijte ochranné pomůcky na oči



Použijte ochranné pomůcky na uši



Noste ochrannou prachovou masku



Nevhazujte je do běžného odpadu

3. OBECNÝ POPIS

POPIS A OZNAČENÍ SOUČÁSTÍ STROJE

1. Tryska
2. Kroužková násada trysky
3. Tělo pistole
4. Spoušť
5. Nastavení objemu barvy
6. Vzduchová trubce
7. Kryt ventilu
8. Nádoba na barvu
9. Hadice
10. Nosný popruh
11. Hlavní vypínač
12. Zástrčka
13. Viskozitní pohárek
14. Kolík

TYPY MATERIÁLU

- ✿ Používejte výhradně materiály doporučení pro stříkací pistole.
- ✿ Příprava povrchového materiálu
- ✿ Stříkací pistoli je možné používat výhradně pro nanášení neředěného nebo lehce ředěného nátěru nebo laku.
- ✿ Pokud je barvu nutné naředit, začněte s naředěním o 10 %. Naplňte nádobu litrem barvy, kterou chcete použít. Mějte na paměti, že objem viskozitního pohárku je jeden decilitr. Otevřete kryt a naplňte pohárek požadovaným množstvím ředidla. Do nátěrové hmoty přidejte ředidlo a dobře promíchejte. Změřte viskozitu podle níže uvedených doporučení. Pokud je třeba barvu dále ředit, zředte ji o dalších 5 % (tj. polovinu odměrky) a změřte viskozitu znovu. Pokud barva stále nedosahuje doporučené viskozity, opakujte předchozí krok, dokud nedosáhnete správné viskozity.
- ✿ Tato stříkací pistole může být použita s barvami s viskozitním indexem 25 až 50 sekund. Ponořte viskozitní pohárek do materiálu, abyste jej naplnili. Změřte, jak dlouho trvá, než veškerý materiál vyteče z pohárku (obrázek 2).
- ✿ Jako vodítko použijte následující doporučení, ale také si přečtěte pokyny výrobce k nátěru, který chcete použít, abyste zjistili, zda je třeba ho ředit.

Doporučení:

Barvy a emulze na bázi vody: 25–50 sekund

Smaltovaný lak a barevný lak na bázi vody a rozpouštědel: 45–50 sekund

Lak používejte neředěný

Základní barvy 45–50 sekund

Nátěry dřeva, barviva, oleje, dezinfekční prostředky, fyto-sanitární přípravky používejte neředěné

Dodržujte tyto pokyny pouze v případě, že neexistují žádné specifické pokyny pro materiál, který chcete použít. Pokud je materiál, který chcete použít, dodáván s vlastními pokyny, postupujte podle nich.

POUŽITÍ PŘÍSTROJE

- ✿ Před zapojením zařízení do elektrické sítě se ujistěte, že napětí na elektrické zásuvce odpovídá napětí na štítku s technickými vlastnostmi stříkací pistole.
- ✿ Připevněte nosný popruh.
- ✿ Odšroubujte nádobu ze stříkací pistole.
- ✿ Zarovnejte sací trubku (obrázek 3). Pokud je sací trubka správně zarovnána, může být obsah nádoby vypočten téměř beze zbytků. Při postřiku vodorovných povrchů otočte sací trubku dopředu (obr. 3A). Při stříkání předmětů nad hlavou otočte sací trubku dozadu (obrázek 3B).
- ✿ Nádobu položte na list papíru a naplňte připraveným nátěrovým materiálem.
- ✿ Namontujte flexibilní vzduchovou hadici. Vzduchovou hadici zasuňte do přípojky hlavního přívodu a držadla stříkací pistole (obr. 4).
- ✿ Umístěte stříkací pistoli do držáku pistole na hlavní jednotce.
- ✿ Přístroj umístěte na čistý a rovný povrch, aby pistole nemohla nasávat prach a nečistoty.
- ✿ Přenášejte přístroj pomocí popruhu.
- ✿ Namířte stříkací pistoli na požadovaný povrch.
- ✿ Pro určení objemu materiálu a režimu postřiku otestujte stříkací pistoli na kusu lepenky nebo na jakémkoli povrchu, který je podobný tomu, na který chcete nanést nátěr.
- ✿ Zapněte stříkací pistoli pomocí hlavního vypínače.

Nastavení režimu postřiku

Pistole nabízí tři režimy postřiku:

1. Vertikální plochý postřik pro vodorovné povrchy (obrázek 5A)
2. Horizontální plochý postřik pro svislé povrchy (obrázek 5B)
3. Kruhový postřik pro rohy, hrany a těžko přístupné oblasti (obrázek 5C)

Nastavení trysky

- ✿ S mírně vyšroubovanou převlečnou maticí otočte krytku trysky na požadované nastavení a utáhněte převlečnou matici zpět (obrázek 6). Nikdy při seřizování trysky nezkoušejte tisknout spoušť stříkací pistole

Nastavení objemu nátěrového materiálu

- * Pro nastavení objemu materiálu otočte regulátorem na spoušti stříkací pistole:
- * - pro snížení objemu otáčejte směrem doleva
- * - pro zvýšení objemu otáčejte směrem doprava (obrázek 7)

Technika postřiku

- * - Pro dosažení nejlepších výsledků se ujistěte, že je povrch před stříkáním zcela čistý a vyrovnaný. V případě potřeby povrch pečlivě ošetřete. Zakryjte všechny povrchy, které nechcete nastříkat nátěrem, včetně šroubů a závitů.
- * - Pro určení objemu materiálu a režimu postřiku otestujte stříkací pistoli na kusu lepenky nebo na jakémkoli povrchu, který je podobný tomu, na který chcete nanést nátěr. Vždy začněte postřík mimo cílovou oblast. Vyvarujte se přerušování postřiku v cílové oblasti.
- * - Pistolí pohybujte plynule celou rukou, nikoliv zápěstím. Tím zajistíte rovnoměrnou vzdálenost mezi stříkací pistolí a povrchem. V závislosti na požadované šířce rozprašovacího paprsku zvolte vzdálenost mezi 5 až 15 cm. Obrázek 8B ukazuje nesprávnou polohu, ve které je vzdálenost od stříkací plochy nepravidelná.
- * - Namiřte stříkací pistoli na stříkací plochu v rovnoměrné vzdálenosti. V závislosti na zvoleném nastavení stříkejte nátěr shora dolů nebo zleva doprava.
- * - Rovnoměrným pohybem stříkací pistole získáte rovnoměrný nátěr. Pokud se nátěrový materiál hromadí v trysce nebo víku, vyčistěte obě části vodou nebo rozpouštědlem.

POZASTAVENÍ PŘÍSTROJE

- * Pokud chcete zařízení dočasně přestat používat (nejdéle však 4 hodiny), postupujte takto:
- * Vypněte zařízení
- * Umístěte stříkací pistoli do držáku
- * Při použití dvousložkového laku je zařízení okamžitě zapotřebí vyčistit

VYPNUTÍ PŘÍSTROJE A ÚDRŽBA

- * Pro zajištění správného fungování přístroje je zapotřebí ho pečlivě čistit.
- * Odpojte zařízení od elektrické sítě. Před delšími přestávkami a po dokončení nátěru odstraňte veškerý vzduch v nádobě. Postupujte tak, že nádobu ponechejte otevřenou na krátkou dobu a znovu ji zavřete, nebo stiskněte spoušť stříkací pistole a veškerý zbývající materiál vylijte zpět do původní nádoby.
- * Stříkací pistoli rozeberte.
- * Odšroubujte nádobu na barvu. Přelijte veškerou zbývající barvu do původní nádoby.
- * Do nádoby nalijte rozpouštědlo nebo vodu a znovu ji zašroubujte. Používejte výhradně rozpouštědla s bodem vzplanutí nad 21 °C.

- ✿ Sestavte rozprašovací pistoli zpět (obrázek 9).
- ✿ Zapojte přístroj do sítě, zapněte jej a rozprašujte rozpouštědlo nebo vodu do nádoby nebo na kus látky.
- ✿ Vypněte přístroj a odpojte ho od elektrické zásuvky.
- ✿ Vyšroubujte nádobu na barvu (obrázek 9A-12) z těla stříkací pistole. Odšroubujte kryt ventilu (obrázek 9A-13) a vyjměte membránu (obrázek 9A-14). Všechny části důkladně vyčistěte.
- ✿ Vyšroubujte převlečnou matici a sejměte víčko a trysku. Vyčistěte kryt, spojovací těsnění a trysku kartáčem a vodou nebo rozpouštědlem. Nepoužívejte k čištění spoju, membrány, otvorů trysky ani větracích otvorů stříkací pistole ostré kovové předměty. - Očistěte vnější povrch stříkací pistole hadříkem a rozpouštědlem nebo vodou.
- ✿ Sestavte všechny části zpět dohromady.

SESTAVENÍ PŘÍSTROJE

- ✿ Přístroj používejte pouze s nepoškozenou membránou (obrázek 9A-14).
- ✿ Membránu umístěte na spodní část ventilu tak, aby kolík směřoval dolů.
- ✿ Zkontrolujte označení na těle stříkací pistole. Opatrně nasadte kryt trysky a našroubujte stříkací pistoli. Spoj trysky umístěte tak, aby se štěrbinu nacházela před tryskou (obr. 9B).
- ✿ Vložte trysku do těla stříkací pistole a otočte ji do správné polohy. Umístěte vzduchový kryt do trysky a utáhněte jej pomocí převlečné matice. Spojku nádoby zasuňte pod sací trubku a zasuňte je k sobě. Opatrně otočte spojku nádoby a vložte sací trubku do těla stříkací pistole.

BALENÍ OBSAHUJE

1. Hlavní jednotka
2. Trubka
3. Nosný popruh
4. Viskozitní měřicí pohárek
5. Stříkací pistole
6. Nádoba na barvu
7. Čisticí násada

4. TECHNICKÉ ÚDAJE

ELEKTRICKÁ STRÍKACÍ PISTOLE:	
Napájení	230V/50Hz
Jmenovitý příkon	650W
Rozprašovací výkon	105W
Hladina akustického tlaku	74 dB(A)
Objem nádoby	800ML
Hladina akustického výkonu	87dB(A)
Třída ochrany	II
Hmotnost	3,6kg

Návod k použití v originálním jazyce.

Změna textu a technických parametrů vyhrazena.

Změny v textu, designu a technických specifikacích se mohou měnit bez předchozího upozornění a vyhražujeme si právo na jejich změnu.

Řešení problémů

Předpokládané poruchy mají často příčiny, které uživatel zvládne vyřešit vlastními silami. Zkuste proto výrobek zkontrolovat s použitím této sekce. Ve většině případů je možné problém rychle odstranit.

UPOZORNĚNÍ!

Provádějte pouze kroky popsané v tomto návodu! V případě, že nejste schopni problém vyřešit sami, pak jakékoli další kontroly, údržby a opravy musejí být prováděny autorizovaným servisním centrem nebo odborníkem s obdobnou kvalifikací!

Problém	Možná příčina	Řešení
1. Produkt se nespustí	1.1 Nezapojeno do elektrické sítě 1.2 Vadný napájecí kabel nebo zástrčka 1.3 Jiná závada elektrického napájení	1.1 Zapojte do elektrické sítě 1.2 Nechte zkontrolovat elektrikářem 1.3 Nechte zkontrolovat elektrikářem
2. Produkt nedosáhne plného výkonu	2.1 Prodlužovací kabel není vhodný pro provoz s tímto produktem. 2.2 Zdroj napájení (např. generátor) má příliš nízké napětí 2.3 Větrací průduchy jsou blokovány	2.1 Používejte náležitý prodlužovací kabel 2.2 Zapojte do jiného zdroje napájení 2.3 Vyčistěte větrací průduchy
3. Neuspokojivý výsledek	3.1 Kotouč je opotřeбенý /poškozený 3.2 Ko touč není vhodný pro materiál určený k obrábění	3.1 Vyměňte za nový 3.2 Používejte náležitý vrták
4. Nadměrné vibrace nebo hluk	4.1 Vrták je tupý/poškozený 4.2 Šrouby/matice jsou uvolněné	4.1 Vyměňte za nový 4.2 Utáhněte šrouby/matice

5. LIKVIDACE

POKYNY A INFORMACE O NAKLÁDÁNÍ S POUŽITÝM OBALEM

Použitý obalový materiál odložte na místo určené obcí k ukládání odpadu.

LIKVIDACE POUŽITÝCH ELEKTRICKÝCH A ELEKTRONICKÝCH ZAŘÍZENÍ



Tento symbol na produktech anebo v průvodních dokumentech znamená, že použité elektrické a elektronické výrobky nesmí být přidány do běžného komunálního odpadu. Ke správné likvidaci, obnově a recyklaci předejte tyto výrobky na určená sběrná místa. Alternativně v některých zemích Evropské unie nebo jiných evropských zemích můžete vrátit své výrobky místnímu prodejci při koupi ekvivalentního nového produktu. Správnou likvidací tohoto produktu pomůžete zachovat cenné přírodní zdroje a napomáháte prevenci potenciálních negativních dopadů na životní prostředí a lidské zdraví, což by mohly být důsledky nesprávné likvidace odpadů. Další podrobnosti si vyžádejte od místního úřadu nebo nejbližšího sběrného místa. Při nesprávné likvidaci tohoto druhu odpadu mohou být v souladu s národními předpisy uděleny pokuty.

Pro podnikové subjekty v zemích Evropské unie

Chcete-li likvidovat elektrická a elektronická zařízení, vyžádejte si potřebné informace od svého prodejce nebo dodavatele. Likvidace v ostatních zemích mimo Evropskou unii Tento symbol je platný v Evropské unii. Chcete-li tento výrobek zlikvidovat, vyžádejte si potřebné informace o správném způsobu likvidace od místních úřadů nebo od svého prodejce.



Tento výrobek splňuje veškeré základní požadavky směrnic EU, které se na něj vztahují.

Změny v textu, designu a technických specifikacích se mohou měnit bez předchozího upozornění a vyhrazujeme si právo na jejich změnu.

Elektrická striekacia pištoľ

NÁVOD NA OBSLUHU

Ďakujeme vám, že ste si zakúpili túto elektrickú striekaciu pištoľ. Skôr, než ju začnete používať, prečítajte si prosím pozorne tento návod na obsluhu a uschovajte ho pre prípad ďalšieho použitia.

OBSAH

1. VŠEOBECNÉ BEZPEČNOSTNÉ PREDPISY	32
VŠEOBECNÉ BEZPEČNOSTNÉ POKYNY	33
2. SYMBOLY	37
3. VŠEOBECNÝ POPIS	38
4. TECHNICKÉ ÚDAJE	40
5. LIKVIDÁCIA	42

1. VŠEOBECNÉ BEZPEČNOSTNÉ PREDPISY

⚠ POZOR! Pred použitím si pozorne prečítajte návod na použitie

Dôležité bezpečnostné upozornenia

- ✿ Výrobok starostlivo vybalte a dajte pozor, aby ste nevyhodili žiadnu časť obalového materiálu skôr, ako nájdete všetky súčasti výrobku.
- ✿ Výrobok uschovávajte na suchom mieste mimo dosahu detí.
- ✿ Čítajte všetky upozornenia a pokyny. Zanedbanie pri dodržovaní varovných upozornení a pokynov môžu mať za následok úraz elektrickým prúdom, požiar a/alebo ťažké poranenia.

Obal

Výrobok je umiestnený v obale brániacom poškodeniu pri transporte. Tento obal je surovinou a je možné ho preto odovzdať na recykláciu.

Návod na použitie

Kým začnete so strojom pracovať, prečítajte si nasledujúce bezpečnostné predpisy a pokyny na používanie. Zoznámte sa s obslužnými prvkami a správnym používaním zariadenia. Návod starostlivo uschovajte pre prípad neskoršej potreby. Minimálne počas záruky odporúčame uschovať originálny obal vrátane vnútorného baliaceho materiálu, pokladničný doklad a záručný list. V prípade prepravy zabalte stroj späť do originálnej škatule od výrobcu, zaistíte si tak maximálnu ochranu výrobku pri prípadnom transporte (napr. sťahovaní alebo odoslaní do servisného strediska).

📖 Poznámka: Ak odovzdávate stroj ďalším osobám, odovzdajte ho spoločne s návodom. Dodržiavanie priloženého návodu na obsluhu je predpokladom riadneho používania stroja. Návod na obsluhu obsahuje aj pokyny pre obsluhu, údržbu a opravy.

Výrobca nepreberá zodpovednosť za nehody alebo škody, ktoré vzniknú následkom nedodržiavania tohto návodu.

VŠEOBECNÉ BEZPEČNOSTNÉ POKYNY

Tieto bezpečnostné pokyny si starostlivo preštudujte, zapamätajte a uschovajte

⚠ UPOZORNENIE! Pri používaní elektrických strojov a elektrického náradia je nutné rešpektovať a dodržiavať nasledujúce bezpečnostné pokyny z dôvodu ochrany pred úrazom elektrickým prúdom, zraneniam osôb a nebezpečenstvom vzniku požiaru. Výrazom „elektrické náradie“ sa vo všetkých nižšie uvedených pokynoch myslí elektrické náradie napájané zo siete (napájacím káblom), ako aj náradie napájané z batérií (bez napájacieho kábla). Uschovajte všetky varovania a pokyny pre budúce použitie.

Pracovné prostredie

- ✿ Udržujte pracovný priestor v čistom stave a dobre osvetlený. Neporiadok a tmavé miesta na pracovisku bývajú príčinou úrazov. Odložte náradie, ktoré práve nepoužívate.
- ✿ Nepoužívajte elektrické náradie v prostredí s nebezpečenstvom vzniku požiaru alebo výbuchu, čo znamená v miestach, kde sa vyskytujú horľavé kvapaliny, plyny alebo prach. V elektrickom náradí vzniká na komutátore iskrenie, ktoré môže byť príčinou vznietenia prachu alebo výparov.
- ✿ Pri používaní el. náradia zamedzte prístupu nepovolanych osôb, najmä detí, do pracovného priestoru! Ak budete vyrušovaní, môžete stratiť kontrolu nad vykonávanou činnosťou. V žiadnom prípade nenechávajte el. náradie bez dozoru. Zabráňte zvieratám v prístupe k zariadeniu.

Elektrická bezpečnosť

- ✿ Vidlica napájacieho kábla elektrického náradia musí zodpovedať sieťovej zásuvke. Nikdy žiadnym spôsobom neupravujte vidlicu. K náradiu, ktoré má na vidlicu napájacieho kábla ochranný kolík, nikdy nepoužívajte rozdvojky ani iné adaptéry. Nepoškodené vidlice a zodpovedajúce zásuvky znižujú riziko úrazu elektrickým prúdom. Poškodené alebo zamotané napájacie káble zvyšujú nebezpečenstvo úrazu elektrickým prúdom. Ak je sieťový kábel poškodený, je nutné ho nahradiť novým sieťovým káblom, ktorý sa dá získať v autorizovanom servisnom stredisku alebo u dovozcu.
- ✿ Vyvarujte sa dotyku tela s uzemnenými predmetmi, ako napr. potrubie, vykurovacie telesá, sporáky a chladničky. Nebezpečenstvo úrazu elektrickým prúdom je väčšie, ak je vaše telo spojené so zemou.
- ✿ Nevystavujte elektrické náradie dažďu, vlhku alebo mokru. Elektrického náradia sa nikdy nedotýkajte mokrými rukami. Elektrické náradie nikdy neumývajte pod tečúcou vodou ani ho neponárajte do vody.

- ✿ Nepoužívajte napájací kábel na iný účel, než na aký je určený. Nikdy nenoste a nefahajte elektrické náradie za napájací kábel. Nevyfahujte vidlicu zo zásuvky fahaním za kábel. Zabráňte mechanickému poškodeniu elektrických káblov ostrými alebo horúcimi predmetmi.
- ✿ El. náradie bolo vyrobené výlučne na napájanie striedavým el. prúdom. Vždy skontrolujte, že elektrické napätie zodpovedá údaju uvedenému na typovom štítku náradia.
- ✿ Nikdy nepracujte s náradím, ktoré má poškodený el. kábel alebo vidlicu, alebo spadlo na zem a je nejakým spôsobom poškodené.
- ✿ V prípade použitia predlžovacieho kábla vždy skontrolujte, že jeho technické parametre zodpovedajú údajom uvedeným na typovom štítku náradia. Ak sa elektrické náradie používa vonku, používajte predlžovací kábel vhodný na vonkajšie použitie. Pri použití predlžovacích bubnov je nutné ich rozvinúť, aby nedochádzalo k prehriatiu kábla.
- ✿ Ak sa elektrické náradie používa vo vlhkých priestoroch alebo vonku, je povolené ho používať, iba ak je zapojené do el. obvodu s prúdovým chráničom < 30 mA. Použitie el. obvodu s chráničom /RCD/ znižuje riziko úrazu elektrickým prúdom.
- ✿ Ručné el. náradie držte výlučne za izolované plochy určené na uchopenie, pretože pri prevádzke môže dôjsť ku kontaktu rezacieho či vŕtacieho príslušenstva so skrytým vodičom alebo s napájacou šnúrou náradia.

Bezpečnosť osôb

- ✿ Pri používaní elektrického náradia buďte pozorní a ostražití, venujte maximálnu pozornosť činnosti, ktorú práve vykonávate. Sústreďte sa na prácu. Nepracujte s elektrickým náradím, ak ste unavení, alebo ak ste pod vplyvom drog, alkoholu alebo liekov. Aj chvilková nepozornosť pri používaní elektrického náradia môže viesť k vážnemu poraneniu osôb. Pri práci s el. náradím nejedzte, nepite a nefajčíte.
- ✿ Používajte ochranné pomôcky. Vždy používajte ochranu zraku. Používajte ochranné prostriedky zodpovedajúce druhu práce, ktorú vykonávate. Ochranné pomôcky, ako napr. respirátor, bezpečnostná obuv s protišmykovou úpravou, pokrývka hlavy alebo ochrana sluchu používané v súlade s podmienkami práce znižujú riziko poranenia osôb.
- ✿ Vyvarujte sa neúmyselného zapnutia náradia. Neprenášajte náradie, ktoré je pripojené k elektrickej sieti, s prstom na spínači alebo na spúšti. Pred pripojením k elektrickému napájaniu sa uistite, že spínač alebo spúšť sú v polohe „vypnuté“. Prenášanie náradia s prstom na spínači alebo zapájanie vidlice náradia do zásuvky so zapnutým spínačom môže byť príčinou vážnych úrazov.
- ✿ Pred zapnutím náradia odstráňte všetky nastavovacie kľúče a nástroje. Nastavovací kľúč alebo nástroj, ktorý zostane pripevnený k otáčajúcej sa časti elektrického náradia môže byť príčinou poranenia osôb.
- ✿ Vždy udržiajte stabilný postoj a rovnováhu. Pracujte len tam, kam bezpečne dosiahnete. Nikdy nepreceňujte vlastnú silu. Nepoužívajte elektrické náradie, ak ste unavení.
- ✿ Obliekajte sa vhodným spôsobom. Používajte pracovný odev. Nenoste voľné odevy ani šperky. Dbajte na to, aby sa vaše vlasy, odev, rukavice alebo iná časť vášho tela nedostala do prílišnej blízkosti rotujúcich alebo rozpálených častí el. náradia.

- ✿ Pripojte zariadenie na odsávanie prachu. Ak má náradie možnosť pripojenia zariadenia na zachytávanie alebo odsávanie prachu, zaistíte, aby došlo k jeho riadnemu pripojeniu a používaniu. Použitie týchto zariadení môže znížiť nebezpečenstvo vznikajúce prachom.
- ✿ Pevne upevnite obrobok. Použite stolársku svorku alebo zverák na upevnenie dielu, ktorý budete obrábať.
- ✿ Nepoužívajte elektrické náradie, ak ste pod vplyvom alkoholu, drog, liekov alebo iných omamných alebo návykových látok.
- ✿ Toto zariadenie nie je určené na použitie osobami (vrátane detí) so zníženými fyzickými, zmyslovými alebo mentálnymi schopnosťami, alebo s nedostatkom skúseností a znalostí, pokiaľ nie sú pod dozorom alebo nedostali pokyny ohľadom použitého zariadenia od osoby zodpovednej za ich bezpečnosť. Deti musia byť pod dozorom, aby ste sa uistili, že sa nehrajú so zariadením.

Používanie elektrického náradia a jeho údržba

- ✿ El. náradie vždy odpojte z el. siete v prípade akéhokoľvek problému pri práci, pred každým čistením alebo údržbou, pri každom presune a po ukončení práce! Nikdy nepracujte s el. náradím, ak je akýmkoľvek spôsobom poškodené.
- ✿ Ak začne náradie vydávať abnormálny zvuk alebo zápach, okamžite ukončíte prácu.
- ✿ Elektrické náradie nepreťažujte. Náradie bude pracovať lepšie a bezpečnejšie, ak ho budete prevádzkovať v otáčkach, pre ktoré bolo navrhnuté. Používajte správne náradie, ktoré je určené pre danú činnosť. Správne náradie bude lepšie a bezpečnejšie vykonávať prácu, na ktorú bolo skonštruované.
- ✿ Nepoužívajte elektrické náradie, ktoré nie je možné bezpečne zapnúť a vypnúť ovládacím spínačom. Používanie takého náradia je nebezpečné. Chybné spínače musia byť opravené certifikovaným servisom.
- ✿ Odpojte náradie od zdroja elektrickej energie predtým, než začnete vykonávať jeho nastavovanie, výmenu príslušenstva alebo údržbu. Toto opatrenie zabráni náhodnému spusteniu.
- ✿ Nepoužívané elektrické náradie upracte a uschovajte tak, aby bolo mimo dosahu detí a nepovolaných osôb. Elektrické náradie v rukách neskúsených používateľov môže byť nebezpečné. Elektrické náradie skladujte na suchom a bezpečnom mieste.
- ✿ Udržujte elektrické náradie v dobrom stave. Pravidelne kontrolujte nastavenie pohybujúcich sa častí a ich pohyblivosť. Kontrolujte, či nedošlo k poškodeniu ochranných krytov alebo iných častí, ktoré môžu ohroziť bezpečnú prevádzku náradia. Pokiaľ je náradie poškodené, pred ďalším použitím zaistíte jeho riadnu opravu. Veľa úrazov je spôsobených zle udržiavaným elektrickým náradím.
- ✿ Rezacie nástroje udržiavajte ostré a čisté. Správne udržiavané a naostrené nástroje uľahčujú prácu, obmedzujú nebezpečenstvo zranenia a práca s nimi sa ľahšie kontroluje. Použitie iného príslušenstva než toho, ktoré je uvedené v návode na obsluhu, môže spôsobiť poškodenie náradia a byť príčinou zranenia.

- ❁ Elektrické náradie, príslušenstvo, pracovné nástroje atď. používajte v súlade s týmito pokynmi a takým spôsobom, ktorý je predpísaný pre konkrétne elektrické náradie a to s ohľadom na dané podmienky práce a druh vykonávanej práce. Používanie náradia na iné účely, než na aké je určené, môže viesť k nebezpečným situáciám.

Používanie akumulátorového náradia

- ❁ Pred vložením akumulátora sa presvedčte, že je vypínač v polohe „0 – vypnuté“. Vloženie akumulátora do zapnutého náradia môže byť príčinou nebezpečných situácií.
- ❁ Na nabíjanie akumulátorov používajte len nabíjačky predpísané výrobcom. Použitie nabíjačky pre iný typ akumulátora môže mať za následok jeho poškodenie a vznik požiaru.
- ❁ Používajte iba akumulátory určené pre dané náradie. Použitie iných akumulátorov môže byť príčinou zranenia alebo vzniku požiaru.
- ❁ Ak sa akumulátor nepoužíva, uschovávajte ho oddelene od kovových predmetov, ako sú svorky, kľúče, skrutky a iné drobné kovové predmety, ktoré by mohli spôsobiť spojenie jedného kontaktu akumulátora s druhým. Skratovanie akumulátora môže zapríčiniť zranenie, popáleniny alebo vznik požiaru.
- ❁ S batériami zaobchádzajte šetrne. Pri nešetrnom zaobchádzaní môže z akumulátora uniknúť chemikália. Vyvarujte sa kontaktu s touto látkou a ak aj napriek tomu dôjde ku kontaktu, vymyte postihnuté miesto prúdom tečúcej vody. Ak sa chemická látka dostane do očí, vyhľadajte ihneď lekársku pomoc. Chemická látka z akumulátora môže spôsobiť vážne poranenia.

Servis

- ❁ Nevymieňajte časti náradia, nevykonávajte sami opravy, ani iným spôsobom nezasahujte do konštrukcie náradia. Opravy náradia zverte kvalifikovaným osobám.
- ❁ Každá oprava alebo úprava výrobku bez oprávnenia našej spoločnosti je neprípustná (môže spôsobiť úraz alebo škodu používateľovi).
- ❁ Elektrické náradie vždy nechajte opraviť v certifikovanom servisnom stredisku. Používajte len originálne alebo odporúčané náhradné diely. Zaisťte tak bezpečnosť vašu i vášho náradia.

2. SYMBOLY

	Tento produkt je vyrobený v súlade so schválenými normami.
	Pred použitím stroja si pozorne prečítajte návod na obsluhu.
	Dvojitá izolácia
	Použite ochranné pomôcky na oči
	Použite ochranné pomôcky na uši
	Používajte ochrannú masku proti prachu.
	Neodhadzovať

3. VŠEOBECNÝ POPIS

POPIS A OZNAČENIE SÚČASTÍ STROJA

1. Dýza
2. Krúžková násada dýzy
3. Telo pištole
4. Spúšť
5. Nastavenie objemu farby
6. Vzduchová trubica
7. Kryt ventilu
8. Nádoba na farbu
9. Hadica
10. Nosný popruh
11. Hlavný vypínač
12. Zástrčka
13. Viskozitný pohárik
14. Kolík

TYPY MATERIÁLU

- ✿ Používajte výhradne materiály odporúčané pre striekacie pištole.
- ✿ Príprava povrchového materiálu
- ✿ Striekaciu pištoľ je možné používať výhradne na nanášanie neriedeného alebo mierne riedeného náteru alebo laku.
- ✿ Ak je farbu nutné nariediť, začnite s nariedením o 10 %. Naplňte nádobu litrom farby, ktorú chcete použiť. Majte na pamäti, že objem viskozitného pohárika je jeden deciliter. Otvorte kryt a naplňte pohárik požadovaným množstvom riedidla. Do náterovej hmoty pridajte riedidlo a dobre premiešajte. Zmerajte viskozitu podľa nižšie uvedených odporúčaní. Ak je potrebné farbu ďalej riediť, zriedte ju o ďalších 5 % (t. j. polovicu odmerky) a zmerajte viskozitu znova. Ak farba stále nedosahuje odporúčanú viskozitu, opakujte predchádzajúci krok, kým nedosiahnete správnu viskozitu.
- ✿ Táto striekacia pištoľ sa môže použiť s farbami s viskozitným indexom 25 až 50 sekúnd. Ponorte viskozitný pohárik do materiálu, aby ste ho naplnili. Zmerajte, ako dlho trvá, než všetok materiál vytečie z pohárika (obrázok 2).
- ✿ Ako vodidlo použite nasledujúce odporúčanie, ale tiež si prečítajte pokyny výrobcu k náteru, ktorý chcete použiť, aby ste zistili, či je potrebné ho riediť.

Odporúčanie

- * Farby a emulzie na báze vody: 25 – 50 sekúnd
- * Smaltovaný lak a farebný lak na báze vody a rozpúšťadiel: 45 – 50 sekúnd
- * Lak používajte neriedený
- * Základné farby 45 – 50 sekúnd
- * Nátery dreva, farbivá, oleje, dezinfekčné prostriedky, fyto sanitárne prípravky používajte neriedené
- * Dodržujte tieto pokyny iba v prípade, že neexistujú žiadne špecifické pokyny pre materiál, ktorý chcete použiť. Ak sa materiál, ktorý chcete použiť, dodáva s vlastnými pokynmi, postupujte podľa nich.

POUŽITIE PRÍSTROJA

- * Pred zapojením zariadenia do elektrickej siete sa uistite, že napätie na elektrickej zásuvke zodpovedá napätiu na štítku s technickými vlastnosťami striekacej pištole. - Pripevnite nosný popruh.
- * Odkrutkujte nádobu zo striekacej pištole.
- * Zarovnajte nasávaciu rúrku (obrázok 3). Ak je nasávacia rúrka správne zarovnaná, môže sa obsah nádoby spotrebovať takmer bez zvyškov. Pri postreku vodorovných povrchov otočte nasávaciu rúrku dopredu (obr. 3A). Pri striekaní predmetov nad hlavou otočte nasávaciu rúrku dozadu (obrázok 3B).
- * Nádobu položte na list papiera a naplňte pripraveným náterovým materiálom.
- * Namontujte flexibilnú vzduchovú hadicu. Vzduchovú hadicu zasunúte do prípojky hlavného prívodu a držadla striekacej pištole (obr. 4).
- * Umiestnite striekaciu pištoľ do držiaka pištole na hlavnej jednotke.
- * Prístroj umiestnite na čistý a rovný povrch, aby pištoľ nemohla nasávať prach a nečistoty.
- * Prenášajte prístroj pomocou popruhu.
- * Namierte striekaciu pištoľ na požadovaný povrch
- * Na určenie objemu materiálu a režimu postreku otestujte striekaciu pištoľ na kuse lepenky alebo na akomkoľvek povrchu, ktorý je podobný tomu, na ktorý chcete naniesť náter.
- * Zapnite striekaciu pištoľ pomocou hlavného vypínača.

Nastavenie režimu postreku

Pištoľ ponúka tri režimy postreku:

1. Vertikálny plochý postrek pre vodorovné povrchy (obrázok 5A)
2. Horizontálny plochý postrek pre zvislé povrchy (obrázok 5B)
3. Kruhový postrek pre rohy, hrany a ťažko prístupné oblasti (obrázok 5C)

Nastavenie dýzy

- * S mierne vyskrutkovanou prevlečnou maticou otočte krytku dýzy na požadované nastavenie a utiahnite prevlečnú maticu späť (obrázok 6). Nikdy pri nastavovaní dýzy neskúšajte tlačíť spúšť striekacej pištole.

Nastavenie objemu náterového materiálu

Na nastavenie objemu materiálu otočte regulátorom na spúšti striekacej pištole: - na zníženie objemu otáčajte smerom doľava
- na zvýšenie objemu otáčajte smerom doprava (obrázok 7)

Technika postreku

- ✿ Na dosiahnutie najlepších výsledkov sa uistite, že je povrch pred striekaním celkom čistý a vyrovnaný. V prípade potreby povrch starostlivo ošetríte.
- ✿ Zakryte všetky povrchy, ktoré nechcete nastriekať náterom, vrátane skrutiek a závitov.
- ✿ Na určenie objemu materiálu a režimu postreku otestujte striekáciu pištoľ na kuse lepenky alebo na akomkoľvek povrchu, ktorý je podobný tomu, na ktorý chcete naniesť náter. Vždy začnite postrek mimo cieľovej oblasti. Vyvarujte sa prerušení postreku v cieľovej oblasti.
- ✿ Pištoľou pohybujte plynulo celou rukou, nie zápästím. Tým zaistíte rovnomernú vzdialenosť medzi striekacou pištoľou a povrchom. V závislosti od požadovanej šírky rozprašovacieho lúča zvolte vzdialenosť medzi 5 až 15 cm. Obrázok 8B ukazuje nesprávnu polohu, v ktorej je vzdialenosť od striekacej plochy nepravidelná.
- ✿ Namierte striekacou pištoľou na striekaciu plochu v rovnomernej vzdialenosti. V závislosti od zvoleného nastavenia striekajte náter zhora dole alebo zľava doprava.
- ✿ Rovnomerným pohybom striekacej pištole získate rovnomerný náter.
- ✿ Ak sa náterový materiál hromadí v dýze alebo veku, vyčistite obe časti vodou alebo rozpúšťadlom.

POZASTAVENIE PRÍSTROJA

- ✿ Ak chcete zariadenie dočasne prestať používať (najdlhšie však 4 hodiny), postupujte takto:
- ✿ Vypnite zariadenie
- ✿ Umiestnite striekaciu pištoľ do držiaka
- ✿ Pri použití dvojzložkového laku je zariadenie okamžite potrebné vyčistiť

VYPNUTIE PRÍSTROJA A ÚDRŽBA

- ✿ Na zaistenie správneho fungovania prístroja je potrebné ho starostlivo čistiť. - Odpojte zariadenie od elektrickej siete. Pred dlhšími prestávkami a po dokončení náteru odstráňte všetok vzduch v nádobe.
- ✿ Postupujte tak, že nádobu ponechajte otvorenú na krátky čas a znovu ju zavrite, alebo stlačte spúšť striekacej pištole a všetok zostávajúci materiál vylejte späť do pôvodnej nádoby.
- ✿ Striekaciu pištoľ rozoberte.
- ✿ Odskrutkujte nádobu na farbu. Prelejte všetku zostávajúcu farbu do pôvodnej nádoby.

- ✿ Do nádoby nalejte rozpúšťadlo alebo vodu a znovu ju zaskrutkujte. Používajte výhradne rozpúšťadlá s bodom vznietenia nad 21 °C. Zostavte rozprašovacia pištoľ späť (obrázok 9).
- ✿ Zapojte prístroj do siete, zapnite ho a rozprašujte rozpúšťadlo alebo vodu do nádoby alebo na kus látky.
- ✿ Vypnite prístroj a odpojte ho od elektrickej zásuvky.
- ✿ Vyskrutkujte nádobu na farbu (obrázok 9A-12) z tela striekacej pištole. Odskrutkujte kryt ventilu (obrázok 9A-13) a vyberte membránu (obrázok 9A-14). Všetky časti dôkladne vyčistite.
- ✿ Vyskrutkujte prevlečnú maticu a odoberte viečko a dýzu. Vyčistite kryt, spojovacie tesnenie a dýzu kefou a vodou alebo rozpúšťadlom. Nepoužívajte na čistenie spojov, membrány, otvorov dýzy ani vetracích otvorov striekacej pištole ostré kovové predmety.
- ✿ Očistite vonkajší povrch striekacej pištole handričkou a rozpúšťadlom alebo vodou. - Zostavte všetky časti späť dohromady.

ZOSTAVENIE PRÍSTROJA

- ✿ Prístroj používajte iba s nepoškodenou membránou (obrázok 9A-14).
- ✿ Membránu umiestnite na spodnú časť ventilu tak, aby kolík smeroval dolú.
- ✿ Skontrolujte označenie na tele striekacej pištole. Opatrne nasadíte kryt dýzy a naskrutkujte striekacia pištoľ. Spoj dýzy umiestnite tak, aby sa štrbina nachádzala pred dýzou (obr. 9B).
- ✿ Vložte dýzu do tela striekacej pištole a otočte ju do správnej polohy.
- ✿ Umiestnite vzduchový kryt do dýzy a utiahnite ho pomocou prevlečnej matice.
- ✿ Spojku nádoby zasuňte pod nasávaciu rúrku a zasuňte ich k sebe. Opatrne otočte spojku nádoby a vložte nasávaciu rúrku do tela striekacej pištole.

BALENIE OBSAHUJE

1. Hlavná jednotka
2. Rúrka
3. Nosný popruh
4. Viskozitný merací pohárik
5. Striekacia pištoľ
6. Nádoba na farbu
7. Čistiaca násada

4. TECHNICKÉ ÚDAJE

ELEKTRICKÁ STRIEKACIA PIŠTOL:	
Sieťové napätie:	230V/50Hz
Príkion	650W
Rozprašovací výkon	105W
Hladina akustického tlaku	74 dB(A)
Objem nádoby	800ML
Hladina zvukového výkonu:	87 dB(A)
Trieda ochrany	II
Hmotnosť	3,6 kg

Návod na použitie – len jazyková mutácia.

Zmena textu a technických parametrov vyhradená.

Zmeny v texte, dizajne a technických špecifikáciách sa môžu meniť bez predchádzajúceho upozornenia a vyhradzujeme si právo na ich zmenu.

Riešenie problémov

Predpokladané poruchy majú často príčiny, ktoré užívateľ zvládne vyriešiť vlastnými silami. Skúste preto výrobok zkontrolovať s použitím tejto sekcie. Vo väčšine prípadov je možné problém rýchle odstrániť.

UPOZORNENIE !

Vykonávajte iba kroky popísané v tomto návode! V prípade, že nie ste schopní problém vyriešiť sami, potom akékoľvek ďalšie kontroly, údržby a opravy musia byť vykonávané autorizovaným servisným centrom alebo odborníkom s obdobnou kvalifikáciou!

Problém	Možná príčina	Riešenie
1. Produkt sa nespustí	1.1 Nezapojený do elektrickej siete 1.2 Chybný napájací kábel alebo zástrčka 1.3 Iná závada elektrického napájania	1.1 Zapojte do elektrickej siete 1.2 Nechajte zkontrolovať elektrikárom 1.3 Nechajte zkontrolovať elektrikárom
2. Produkt nedosiahne plného výkonu	2.1 Predĺžovací kábel nie je vhodný na prevádzku s týmto produktom. 2.2 Zdroj napájania (napr. generátor) má príliš nízke napätie 2.3 Vetracie priechody sú blokované	2.1 Používajte náležitý predĺžovací kábel 2.2 Zapojte do iného zdroja napájania 2.3 Vyčistite vetracie priechody
3. Neuspokojivý výsledok	3.1 Kotúč je opotrebený /poškodený 3.2 Kotúč nie je vhodný pre materiál určený k obrábaniu	3.1 Vymeňte za nový 3.2 Používajte náležitý kotúč
4. Nadmerné vibrácie alebo hluk	4.1 Kotúč je opotrebený /poškodený 4.2 Skrutky/matice sú uvoľnené	4.1 Vymeňte za nový 4.2 Utiahnite skrutky /matice

5. LIKVIDÁCIA

POKYNY A INFORMÁCIE O ZAOBCHÁDZANÍ S POUŽITÝM OBALOM

Použitý obalový materiál odložte na miesto určené obcou na ukladanie odpadu.

LIKVIDÁCIA POUŽITÝCH ELEKTRICKÝCH A ELEKTRONICKÝCH ZARIADENÍ



Tento symbol na produktoch alebo v sprievodných dokumentoch znamená, že použité elektrické a elektronické výrobky sa nesmú pridávať do bežného komunálneho odpadu. Na správnu likvidáciu, obnovu a recykláciu odovzdajte tieto výrobky na určené zberné miesta. V niektorých krajinách Európskej únie alebo iných európskych krajinách môžete vrátiť svoje výrobky miestnemu predajcovi pri kúpe ekvivalentného nového produktu. Správnou likvidáciou tohto produktu pomôžete zachovať cenné prírodné zdroje a napomáhať prevencii potenciálnych negatívnych dopadov na životné prostredie a ľudské zdravie, čo by mohlo byť dôsledkom nesprávnej likvidácie odpadov. Ďalšie podrobnosti si vyžadajte od miestneho úradu alebo najbližšieho zberného miesta. Pri nesprávnej likvidácii tohto druhu odpadu môžu byť v súlade s národnými predpismi udelené pokuty.

Pre podnikové subjekty v krajinách Európskej únie

Ak chcete likvidovať elektrické a elektronické zariadenia, vyžadajte si potrebné informácie od svojho predajcu alebo dodávateľa.

Likvidácia v ostatných krajinách mimo Európskej únie

Tento symbol je platný v Európskej únii. Ak chcete tento výrobok zlikvidovať, vyžadajte si potrebné informácie o správnom spôsobe likvidácie od miestnych úradov alebo od svojho predajcu



Tento výrobok spĺňa všetky základné požiadavky smerníc EÚ, ktoré sa naň vzťahujú.

Zmeny v texte, dizajne a technických špecifikáciách sa môžu meniť bez predchádzajúceho upozornenia a vyhradujeme si právo na ich zmenu.

Elektromos szórópisztoly

HASZNÁLATI ÚTMUTATÓ

Köszönjük, hogy cégünk elektromos szórópisztoly megvásárlása mellett döntött. Mielőtt használatba venné, kérjük, olvassa el figyelmesen ezt a használati útmutatót, majd őrizze meg, hogy később bármikor újraolvashassa.

TARTALOM

1. ÁLTALÁNOS BIZTONSÁGI ELŐÍRÁSOK	49
2. SZIMBÓLUMOK	50
3. ÁLTALÁNOS LEÍRÁS	55
4. TECHNIKAI ADATOK	56
5. MEGSEMMISÍTÉ	60

1. ÁLTALÁNOS BIZTONSÁGI ELŐÍRÁSOK

⚠ FIGYELEM! Használat előtt olvassa el figyelmesen a használati útmutatót.

Fontos biztonsági figyelmeztetések

- ✿ Figyelmesen csomagolja ki a terméket, és ügyeljen arra, hogy ne dobja ki a csomagolás semelyik részét mindaddig, amíg meg nem találta a termék valamennyi alkotóelemét.
- ✿ A terméket száraz helyen, gyermekektől távol tartsa.
- ✿ Olvassa el az összes figyelmeztetést és utasítást. A figyelmeztetések be nem tartás áramütéshez, tűzhez és/vagy súlyos sérülésekhez vezethet.

Csomagolás

A csomagolóanyag szállítás közben óvja a terméket. Ez a csomagolás nyersanyag, ezért újrahasznosítás céljával leadható.

Használati útmutató

Mielőtt megkezdene a munkavégzést a készülékkel, olvassa el figyelmesen a következő biztonsági és használati utasításokat. Ismerkedjen meg a gép kezelőszerveivel, és a helyes használat szabályaival. A használati útmutató őrizze meg egy esetleges későbbi újraolvasáshoz. A csomagolóanyagot, beleértve a belső csomagolóanyagot, a pénztárblokkot és a jótállási jegyet is, ajánlott legalább a jótállás érvényessége alatt megőrizni. Szállítás esetén csomagolja vissza a készüléket a gyártótól kapott eredeti dobozba, így biztosíthatja a termék esetleges szállítás közbeni maximális védelmét (pl. költözés vagy szervizbe küldés).

📖 Megjegyzés: Amennyiben a készüléket más személyeknek kívánja átadni, mellékelje a használati útmutatót is. A mellékelt használati útmutató betartása a sövénynyíró előírás szerű használatának előfeltétele. A használati útmutató egyben használati, kezelési és javítási utasításokat is tartalmaz.

A gyártó nem felel a jelen használati útmutató be nem tartása következtében felmerült sérülésekért vagy károkért.

A biztonsági útmutatót figyelmesen tanulmányozza át, majd a későbbi újraolvasás érdekében őrizze meg

⚠ FIGYELEM! Elektromos gépek és elektromos szerszámok használata estén áramütés, személyi sérülés és tűz keletkezésének elkerülése érdekében tartsa be az alábbi biztonsági rendelkezéseket. Az „elektromos szerszámok” kifejezés alatt minden alábbi szövegrész esetében elektromos hálózathoz (csatlakozókábellel) táplált, illetve akkumulátoros (csatlakozókábel nélküli) elektromos szerszámok értendők. A későbbi újraolvasás érdekében őrizze meg az összes figyelmeztetést és utasítást.

Munkakörnyezet

- ☼ Tartsa rendben, tisztán és megfelelően megvilágítottan a munkavégzés helyszínét. A munkahelyi rendtelenség személyi sérüléshez vezethet. A nem használt szerszámokat rakja el.
- ☼ Ne használja az elektromos szerszámot tűz- és robbanásveszélyes közegben, azaz tűzveszélyes folyadékok, gázok vagy por közelében. Az elektromos szerszámokban a kommutátoron szikrázás jöhet létre, amely a porok vagy gázok begyulladását okozhatja.
- ☼ Az elektromos szerszámok használata során ügyeljen arra, hogy a munkavégzési helyszínen és annak közelében ne tartózkodjanak hivatlan személyek, különösen gyermekek! Ha a munkájában megzavarják, könnyen elveszítheti a gép feletti ellenőrzését. Soha ne hagyja az elektromos szerszámot felügyelet nélkül. Előzze meg, hogy a szerszámhoz kisgyermekek férhessenek.

Elektromos biztonság

- ☼ Az elektromos szerszám csatlakozókábele villásdugójának meg kell felelnie a hálózati dugalj paramétereinek. Soha semmilyen módon ne alakítsa át a villásdugót. A védőcsapos villásdugóval rendelkező szerszámhoz soha ne használjon elektromos elosztót, se másmilyen adaptereket. Ép villásdugó és megfelelő dugalj használatával megelőzheti az áramütés veszélyét. A sérült vagy összegabalyodott csatlakozókábelek fokozzák az áramütés veszélyét. Ha a csatlakozókábel sérült, új hálózati csatlakozókábellel kell helyettesíteni, amelyet szakszervizből vagy az importőrtől szerezhet be.
- ☼ Kerülje az érintkezést földelt tárgyakkal, pl. csövekkel, fűtőtesttel, tűzhellyel, hűtővel. Az áramütés veszélye nagyobb, ha a teste földelt.
- ☼ Soha ne tegye ki az elektromos szerszámokat eső, víz, nedvesség hatásának. Soha ne érjen az elektromos szerszámhoz vizes kézzel. Az elektromos szerszámot soha nem mossa el folyóvízzel, és ne merítse vízbe.

- ✿ Soha ne használja a csatlakozókábel a rendeltetésétől eltérő célokra. Soha ne hordozza és ne rángassa az elektromos szerszámot a csatlakozókábelnél fogva. Soha ne próbálja a villásdugót a csatlakozókábelnél rángatva kihúzni a dugaljából. A csatlakozókábelelek mechanikus megsérülésének megelőzése érdekében óvja a kábeleket az éles vagy forró tárgyaktól.
- ✿ Az elektromos szerszám kizárólag váltóárammal történő táplálásra alkalmas. Minden esetben ellenőrizze le, hogy a hálózati elektromos feszültség értékek megfelelnek a szerszám gyári adattábláján található paramétereknek.
- ✿ Soha ne dolgozzon olyan elektromos szerszámmal, amelynek sérül a csatlakozókábele vagy villásdugója, esetleg leesett a földre vagy más módon megsérült.
- ✿ Hosszabbító kábel használata esetén minden esetben ellenőrizze le, hogy annak műszaki paraméterei megfelelnek a szerszám gyári adattábláján található adatoknak. Ha az elektromos szerszámot kültérben kívánja használni, használjon hozzá kültéri használatra alkalmas hosszabbító kábelt. Hosszabbító kábel dob használata esetén a kábelt annak túlforrósodásának megelőzése érdekében le kell csévélni a dobról.
- ✿ Amennyiben az elektromos szerszámot nedves belső térben vagy kültérben kívánja használni, kizárólag abban az esetben használható, ha <30 mA-es áramvédelemmel ellátott elektromos áramkörhöz csatlakoztatja. Az áramvédelemmel /RCD/ ellátott elektromos áramkör használata csökkenti az áramütés veszélyét.
- ✿ Az elektromos kéziszerszámot minden esetben kizárólag a fogásra kijelölt, szigetelt pontokon fogja, mivel használat közben a vágó vagy fúró tartozékok rejtett vezetékkel vagy a szerszám csatlakozókábellel érintkezhet.

Személyi biztonság

- ✿ Az elektromos szerszám használata során legyen figyelmes és elővigyázatos, szenteljen maximális figyelmet a végzett tevékenységnek. Összpontosítson a munkára. Soha ne dolgozzon az elektromos szerszámmal ha fáradt, kábító hatású anyagok, alkohol vagy gyógyszerek hatása alatt áll. Egy pillanatnyi figyelmetlenség is súlyos személyi sérüléshez vezethet. Munkavégzés során ne egyen, ne igyon és ne dohányozzon.
- ✿ Használjon személyi munkavédelmi eszközöket. Minden esetben használjon munkaszemüveget. Használjon a végzett munka jellegének megfelelő védőeszközöket. A személyi védőeszközök - pl. arcpajzs, csúszásgátló kivitelű munkacipő, sisak vagy fülvédő csökkentik a személyi sérülések kockázatát.
- ✿ Előzze meg a szerszám nemkívánatos bekapcsolását. Soha ne hordozza az elektromos hálózathoz csatlakoztatott szerszámot úgy, hogy közben az ujját a kapcsológombon tartja. Az elektromos hálózathoz csatlakoztatást megelőzően ellenőrizze le, hogy a főkapcsoló „kikapcsolt” állapotban található. Ha az elektromos szerszámot úgy hordozza, hogy közben az ujját a főkapcsolón tartja, vagy a szerszámot úgy csatlakoztatja az elektromos hálózathoz, hogy a főkapcsoló gomb közben bekapcsolt állású, súlyos személyi sérülés kockázatának teszi ki magát vagy a közelben tartózkodó személyeket.

- ✿ A szerszám bekapcsolása előtt távolítsa el minden állítókulcsot és szerszámot. Az elektromos szerszám forgó részébe csatlakoztatott állítókulcs vagy szerszám súlyos személyi sérülést okozhat.
- ✿ Minden esetben figyeljen a stabil testtartásra és egyensúlya megőrzésére. Kizárólag ott végezze a munkát, ahova biztonságosan elér. Soha ne becsülje túl magát. Ha fáradt, ne használja az elektromos szerszámot.
- ✿ Megfelelő munkaruhát viseljen. Kerülje a bő ruhadarabokat és az ékszereket. Figyeljen arra, hogy a haja, öltözete vagy teste más részei ne kerüljenek túlságosan közel az elektromos szerszám forgó vagy túlforrósodott részeihez.
- ✿ Használjon poreszívót. Amennyiben az elektromos szerszám lehetővé teszi poreszívó berendezés használatát, biztosítsa annak megfelelő csatlakoztatását és használatát. E berendezések használata csökkenti a por okozta veszély mértékét.
- ✿ Fogja be fixen a munkadarabot. Használjon asztalos satut vagy más befogó eszközt, amely biztonságosan befogja a munkadarabot.
- ✿ Soha ne használja az elektromos szerszámot, ha szeszes italok, kábítószerek, gyógyszerek vagy más kábító vagy függőséget okozó anyagok hatása alatt áll.
- ✿ A készülék nem alkalmas csökkentett fizikai, érzékszervi vagy mentális képességekkel rendelkező, továbbá megfelelő ismeretekkel és tapasztalatokkal nem rendelkező személyek, illetve gyermekek általi használatra, kivéve ha a felelősségükért közvetlen felelősséget viselő személy felügyelete alatt állnak, vagy attól a szerszám használatára vonatkozó utasítást nem kaptak. Gyermekek esetében folyamatos felügyelet biztosítása szükséges annak elkerülése érdekében, hogy ne játszanak a készülékkel.

Az elektromos szerszám használata és karbantartása

- ✿ A munkavégzés során felmerült bármilyen probléma esetében, tisztítás vagy karbantartás, továbbá minden áthelyezés előtt, illetve munkavégzés után minden esetben húzza ki az elektromos szerszámot az elektromos hálózatról! Soha ne dolgozzon az elektromos szerszámmal, ha az bármilyen módon megsérült.
- ✿ Ha a szerszám szokatlan hangot vagy szagot ad ki, azonnal fejezze be a munkát.
- ✿ Soha ne terhelje túl az elektromos szerszámot. Az elektromos szerszám jobban és biztonságosabban dolgozik, ha az előírt paramétereknek megfelelő fordulatszámra üzemelteti. Az adott tevékenységnek megfelelő, helyes szerszámot használjon. A helyes szerszám jobban és biztonságosabban végzi a rendeltetésének megfelelő munkát.
- ✿ Soha ne használjon olyan elektromos szerszámot, amely nem kapcsolható be vagy ki biztonságosan a főkapcsolóval. Az ilyen szerszám használata veszélyes. A sérült, hibás kapcsoló javítását szakszervizre kell bízni.
- ✿ Húzza ki az elektromos szerszámot az elektromos hálózatról még azt megelőzően, hogy beállítaná, tartozékot cserélne benne, vagy karbantartási műveletet végezne rajta. Ez az intézkedés megakadályozza, hogy a szerszámot véletlenül elindítsa.

- ☼ A nem használt elektromos szerszámot gyermekektől és hivatlan személyektől távol tárolja. Tapasztalatlan felhasználók kezében az elektromos szerszám használata fokozott kockázattal jár. Az elektromos szerszámot száraz és biztonságos helyen tárolja.
- ☼ Biztosítsa az elektromos szerszám megfelelő műszaki állapotát. Rendszeresen ellenőrizze a mozgó részek beállítását és azok mozgásterét. Ellenőrizze le, hogy a védőburkolatok vagy azok más részei nem sérültek-e. Ha a szerszám sérült, biztosítsa annak előírászerű megjavítását. Számos baleset oka a rosszul karbantartott elektromos szerszám.
- ☼ Tartsa élesen és tisztán a vágószerszámokat. A helyesen karbantartott és megélezett szerszámok megkönnyítik a munkavégzést, csökkentik a balesetveszélyt, és a velük folytatott munkavégzés könnyebben ellenőrizhető. A használati útmutatóban feltüntetett tartozékoktól eltérő tartozékok használata a szerszám megsérülését és balesetet okozhat.
- ☼ Az elektromos szerszámokat, azok tartozékait és a munkaeszközöket stb. a konkrét elektromos szerszám használati útmutatójával összhangban használja, figyelembe véve a konkrét munkavégzési feltételeket és a végzett munka jellegét. A szerszám más, mint előírászerű használata veszélyes helyzetek kialakulásához vezethet.

Akkumulátoros szerszám használata

- ☼ Az akkumulátor behelyezése előtt ellenőrizze le, hogy a főkapcsoló „0-kikapcsolt” állásban található. Az akkumulátor bekapcsolt állapotú szerszámba helyezése jelentős veszélyforrást jelent.
- ☼ Az akkumulátor töltéséhez kizárólag a gyártó által előírt töltőt használjon. Más akkumulátor típushoz használatos töltő használata annak megsérülésének, illetve tűz kialakulásának veszélyével jár.
- ☼ Kizárólag az adott szerszámhoz szánt akkumulátort használjon. Más akkumulátorok használata személyi sérüléshez vagy tűz kialakulásához vezethet.
- ☼ Ha nem használja az akkumulátort, fémtárgyaktól - pl. kapcsok, kulcsok, csavarok és más egyéb apró fémtárgyak - elkülönítve tárolja, mivel azok rövidzárat okozhatnak. Az akkumulátor rövidre zárása személyi sérülést, égési sérülést vagy tüzet okozhat.
- ☼ Az akkumulátorral óvatosan járjon el. Ellenkező esetben az akkumulátorból vegyi anyag szivároghat. Kerülje az érintkezést ezzel a vegyi anyaggal, amennyiben mégis érintkezne vele, folyóvízzel mossa le az érintett felületet. Ha a vegyi anyag szembe jutna, azonnal forduljon orvoshoz. Az akkumulátorban található vegyi anyag súlyos személyi sérülést okozhat.

Szerviz

- ☼ Soha ne próbálja saját maga megjavítani a szerszámot, és ne avatkozzon be annak szerkezetébe. A szerszám javítását minden esetben bízza szakképzett személyre.
- ☼ A termék minden nem szakember által végzett javítása, módosítása tilos (személyi sérüléshez vagy anyagi kárhoz vezethet).
- ☼ Az elektromos szerszámot tanúsított szakszervizben javíttassa meg. Kizárólag eredeti vagy a gyártó által ajánlott pótalkatrészeket használjon. Kizárólag ily módon biztosítható a felhasználó és az elektromos szerszám biztonsága.

2. SZIMBÓLUMOK



A gép a jóváhagyott szabványokkal összhangban került legyártásra.



A gép használatba vétele előtt olvassa el a használati útmutatót.

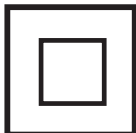

Dupla szigetelés.



Használjon védőfelszerelést szem



Használjunk védőfelszerelést fül



Viseljen egy porvédőálarcot



Ne dobja a szemétbe

3. ÁLTALÁNOS LEÍRÁS

A GÉP ALKOTÓELEMEINEK LEÍRÁSA ÉS BEAZONOSÍTÁSA

1. Szórófej
2. Légsapka-gyűrű
3. A pisztoly törzse
4. Ravasz
5. Folyadékbeállító csavar
6. Légcső
7. Szelepsapka
8. Festéktartály
9. Tömlő
10. Hordszj
11. Be- és kikapcsoló gomb
12. Hálózati csatlakozó
13. Viszkozitásmérő pohár
14. Tű

FELHASZNÁLHATÓ ANYAGOK

- * Kizárólag szórópisztolyokhoz szánt anyagokat használjon!
- * A bevonóanyag előkészítése
- * A szórópisztolyt használhatja hígítatlan vagy enyhén hígított festék, lakk vagy politúr permetezésére.
- * Ha a festéket hígítani kell, először hígítsa azt 10%-kal. A használni kívánt festékből töltsön ki 1 literrel egy tartályba. Ne feledje, hogy a viszkozitásmérő pohár 1 deciliteres űrtartalmú. Fedje le a nyílást és töltsen meg a poharat a szükséges mennyiségű hígítóval. Adja hozzá a festékhez a hígítót, majd keverje azokat jól össze. Az alábbi útmutató alapján mérje meg a viszkozitást. Amennyiben a festék további hígításra szorul, hígítsa azt további 5%-kal (a mérőpohár fele), majd mérje meg a viszkozitást. Amennyiben a festék még mindig nem érte el a kívánt viszkozitást, ismétlje meg az előző lépéseket, amíg azt el nem éri. A szórópisztoly 25-50 másodperces viszkozitási indexszel rendelkező termékek esetén használható. Merítse a viszkozitásmérő poharat az anyagba, és töltsen meg. Mérje meg, hogy mennyi ideig tart, amíg az összes anyag kifolyik a pohárból (2. ábra).
- * Az alábbi útmutató kizárólag tájékoztató jellegű, mindig olvassa el az adott anyag gyártójának útmutatását is, hogy megtudja, szükséges-e az adott anyag hígítása.

- ✿ Viszkozítási útmutató:
 - ✿ Vízalapú festékek és emulziók: 25-50 másodperc
 - ✿ Zománccfesték és vízbázisú és oldószer alapú színes lakk: 45-50 másodperc
 - ✿ Politúr: használja hígítatlanul
 - ✿ Alapozók: 45-50 másodperc
 - ✿ Fabevonat, színezőanyag, olaj, fertőtlenítőszer, növényvédőszer: használja hígítatlanul
- Kizárólag abban az esetben hagyatkozzon a fenti útmutatóra, amennyiben a használni kívánt anyaghoz nem mellékeltek pontos útmutatót. Amennyiben a használni kívánt anyaghoz pontos útmutatót is mellékeltek, vegye azt figyelembe.

AZ ESZKÖZ HASZNÁLATA

- ✿ Mielőtt a hálózati aljzathoz csatlakoztatná az eszközt, győződjön meg róla, hogy a hálózati aljzat feszültsége és a szórópisztoly műszaki adataiban meghatározott feszültség megegyezik egymással.
- ✿ Rögzítse a hordszíjat.
- ✿ Csavarja le a szórópisztoly tartályát.
- ✿ Állítsa be a szívócsövet (3. ábra). Ha a szívócső megfelelően van beállítva, a tartály tartalmát szinte maradéktalanul ki lehet permetezni. Vízszintes felület permetezése esetén állítsa a szívócsövet előrefele néző irányba (3A ábra). Fejfelőtti tárgyak permetezésekor állítsa a szívócsövet hátrafelé néző irányba (3B ábra). Helyezze a tartályt egy újságpapírra, és tölts fel az előkészített bevonóanyaggal. - Szerelje fel a rugalmas légtömlőt. Helyezze be a légtömlőt a főegység és a szórópisztoly fogantyújának csatlakozásába (4. ábra).
- ✿ Helyezze a szórópisztolyt a főegység pisztolytartójába.
- ✿ Helyezze az eszközt egy tiszta, sík felületre, nehogy por vagy piszok kerüljön a pisztolyba.
- ✿ Az eszközt a hordszík segítségével hordozza.
- ✿ Irányítsa a szórópisztolyt a kezelendő felületre.
- ✿ A permetezendő anyag mennyiségének és a permetezési módszernek a meghatározásához először próbálja ki egy kartonlapon vagy egy, a permetezni kívánt felülethez hasonló felületen.
- ✿ A szórópisztoly használatához nyomja meg a be- és kikapcsoló gombot.

Szórási beállítások

Háromféle szórási beállítás közül választhat:

1. Függőleges lapos sugár, vízszintes felületekhez (5A ábra)
2. Vízszintes lapos sugár, függőleges felületekhez (5B ábra)
3. Körsugár, sarkokhoz, élekhez és nehezen elérhető területekhez (5C ábra)

A szórási beállítás megváltoztatása

- ✿ Miután egy kicsit meglazította a biztosító anyát, forgassa el a légsapkát a kívánt szórási beállításra, majd szorítsa meg a biztosító anyát (6. ábra). Soha ne nyomja meg a szórópisztoly ravaszát a légsapka beállítása közben!

A permetezendő anyag mennyiségének beállítása

- ✿ A permetezendő anyag mennyiségének beállításához forgassa el a szórópisztoly ravaszán található szabályzót:
- ✿ balra forgatva kevesebb,
- ✿ jobbra forgatva több (7. ábra)

Permetezési módszer

- ✿ A legjobb eredmény elérése érdekében a permetezés előtt győződjön meg róla, hogy a felület teljesen tiszta és egyenletes. Ha szükséges, gondosan készítsen elő a felületet.
- ✿ Takarjon le minden olyan felületet, amire nem szeretne permetezni, beleértve a csavarokat és csavarmenetek is.
- ✿ A permetezendő anyag mennyiségének és a permetezési módszernek a meghatározásához először próbálja ki egy kartonlapon vagy egy, a permetezni kívánt felülethez hasonló felületen. A célterülethez képest mindig kívülről kezdje a permetezést. Ügyeljen rá, hogy semmit ne hagyjon ki a célterületen belül.
- ✿ A permetezést a karjával irányítsa, ne pedig a csuklójával. Így biztosíthatja az egyenletes távolságot a szórópisztoly és a kezelendő felület között. A kívánt szórási szélességtől függően tartson 5-15 cm távolságot. A 8B ábra a helytelen permetezési pozíciót mutatja be, ahol nem tartanak egyenletes távolságot a kezelendő felülettől.
- ✿ Mindig tartsa a szórópisztolyt ugyanakkora távolságra a kezelendő felülettől. A kiválasztott szórási beállítástól függően, vagy vízszintesen vagy felülről lefelé haladva permetezzen.
- ✿ A szórópisztolyt egyenletes sebességgel mozgassa, hogy a felvitt bevonat is egyenletes vastagságúvá váljon.
- ✿ Ha a bevonóanyag felhalmozódik a fúvókában és a légsapkában, tisztítsa meg mindkettőt vízzel vagy oldószernel.

AZ ESZKÖZ HASZNÁLATÁNAK SZÜNETELTETÉSE

- ✿ Amennyiben huzamosabb ideig (max. 4 óra) nem használja az eszközt, végezze el az alábbiakat:
- ✿ Kapcsolja ki az eszközt.
- ✿ Helyezze a szórópisztolyt a pisztolytartóba.
- ✿ 2-komponensű politúr használata esetén azonnal tisztítsa meg az eszközt.

AZ ESZKÖZ KIKAPCSOLÁSA ÉS MEGTISZTÍTÁSA

- ✿ A megfelelő működés érdekében mindig gondosan tisztítsa meg az eszközt.
- ✿ Válassza le az eszközt az áramellátásról. Hosszabb szüneteket megelőzően és festési munkálatokat követően szellőztesse ki a tartályt.
- ✿ Rövid időre nyissa ki a tartályt, majd zárja azt vissza, vagy húzza meg a szórópisztoly ravaszát, és öntse vissza az összes megmaradt bevonóanyagot a saját tárolójába.

AZ ESZKÖZ KIKAPCSOLÁSA ÉS MEGTISZTÍTÁSA

- * Szerelje szét a szórópisztolyt.
- * Csavarja le a tartályt. A megmaradt bevonóanyagot öntse vissza a saját tárolójába.
- *ntsön oldószert vagy vizet a tartályba, majd csavarja azt vissza. Kizárólag 21 °C-ot meghaladó gyulladásponttal rendelkező oldószert használjon!
Szerelje össze a szórópisztolyt (9. ábra).
- * Csatlakoztassa az eszközt az áramellátáshoz, kapcsolja be, majd permetezze az oldószert vagy vizet egy tartályba vagy egy ruhára.
- * Kapcsolja ki az eszközt, majd válassza le az áramellátásról.
- * Csavarozza le a tartály csövét (9A ábra, 12) a szórópisztoly törzséről. Csavarja le a szelep burkolatát (9A ábra, 13), majd vegye ki a membránt (9A ábra, 14). Minden egyes részegységet gondosan tisztítson meg.
- * Csavarja le a biztosító anyát, és távolítsa el a légsapkát és a fúvókát. Egy kefével, valamint víz vagy oldószer használatával tisztítsa meg a légsapkát, a fúvókacsatlakozót és a fúvókát. Soha ne hegyes fémtárggyal végezze el a szórópisztoly csatlakozóinak, membránjának, fúvókája nyílásainak vagy szellőzőnyílásainak tisztítását!
- * Egy ruhával, valamint oldószer vagy víz használatával tisztítsa meg a szórópisztoly külsejét.
- * Szerelje össze a részegységeket.

AZ ESZKÖZ KIKAPCSOLÁSA ÉS MEGTISZTÍTÁSA

- * Az eszközt kizárólag sértetlen membránnal használja (9A ábra, 14)! Helyezze a membránt a szelep alsó részére, úgy hogy a tű lefelé nézzen. Kövesse a szórópisztoly törzsén feltüntetett jelzéseket. Helyezze a szelep burkolatát a szórópisztolyra, és óvatosan csavarja rá. Helyezze a nyílással ellátott fúvókacsatlakozót a fúvóka elé (9B ábra).
Illessze be a fúvókát a szórópisztoly törzsébe, majd forgassa el a megfelelő irányba. Helyezze be a légsapkát a fúvókába, majd szorítsa meg a biztosító anyát. Helyezze a tartálycsatlakozót a szívócső alá, és csúsztassa őket egymásba.
- * Ehhez finoman forgassa el a tartálycsatlakozót, és illessze be a tartálycsatlakozót és a szívócsövet a szórópisztoly törzsébe.

A CSOMAG TARTALMA

1. Főegység
2. Cső
3. Hordszj
4. Vízkozitásmérő pohár
5. Szórópisztoly
6. Festéktartály
7. Tisztító kefe

4. TECHNIKAI ADATOK

ELEKTROMOS SZÓRÓPISZTOLY:	
Feszültség	230V/50Hz
Fogyasztás	650W
Szórási teljesítmény	105W
A hangnyomás szintje	74 dB(A)
A tartály térfogata	800ML
Hangteljesítményszint	87 dB(A)
Védőosztály	II
Súly	3,6 kg

Használati útmutató - nyelvi változat.

A szöveg és műszaki paraméterek változtatásának joga fenntartva.

A szöveg, kivétel és műszaki specifikációk előzetes figyelmeztetés nélkül változhatnak és a változtatások joga fenntartva.

Hibakeresés

A feltételezett hibás működés elhárítása általában megoldható a használó által. Ennek érdekében kérjük, olvassa el az alábbi megoldási javaslatokat. A legtöbb esetben a probléma elhárítása gyorsan történik.

FIGYELEM!

Csak az alábbiakban részletezett műveleteket végezze el! Ha ezek alapján nem tudja elhárítani a problémát, bármiféle további ellenőrzés, karbantartás, javítás csak az arra felhatalmazott szervizben, illetve képzett szakember által történhet!

Probléma	Feltételezett ok	Megoldás
1. A készülék nem kapcsolható be	1.1 Nem csatlakozik hálózati áramforráshoz 1.2 A tápkábel, illetve csatlakozó sérült 1.3 Elektromos meghibásodás	1.1 Csatlakoztassa a készüléket elektromos hálózathoz 1.2 Javítsa meg a tápkábelt, illetve a csatlakozót villanszerelővel 1.3 Ellenőriztesse, illetve javítsa meg a készüléket szakemberrel
2. A készülék nem üzemeltethető nagy teljesítménnyel	2.1 A hosszabbító kábel nem megfelelő a készülék üzemeltetéséhez 2.2 Az áramforrás (pl. generátor) alacsony feszültséget biztosít 2.3 A szellőzőnyílások eltömődtek	2.1 Használjon megfelelő hosszabbító kábelt 2.2 Csatlakoztassa a készüléket megfelelő áramforráshoz 2.3 Tisztítsa meg a szellőzőnyílásokat
3. Nem kielégítő eredmény	3.1 A malomkő veszteség /sérült 3.2 A malomkő nem megfelelő a munkadarab anyagához	3.1 Cserélje ki a malomkő 3.2 Használjon megfelelő malomkő
4. Erős vibráció, illetve zaj	4.1 A malomkő veszteség /sérült 4.2 A rögzítés kiengedett, laza	4.1 Cserélje ki a malomkő 4.2 szorítsa meg a rögzítést

5. MEGSEMMISÍTÉS

UTASÍTÁSOK ÉS TÁJÉKOZTATÓ A HASZNÁLT CSOMAGOLÓANYAG KEZELÉSÉRŐL.

A használt csomagolóanyagot helyezze a község által erre a célra kijelölt hulladékgyűjtőbe.

A HASZNÁLT ELEKTROMOS ÉS ELEKTRONIKUS BERENDEZÉSEK LIKVIDÁLÁSA



A termékeken vagy a kísérő dokumentumokban levő jel azt jelzi, hogy a használt elektromos és elektronikus termékeket tilos a megszokott települési hulladékba rakni. A megfelelő likvidálás, felújítás vagy újrahasznosítás céljával adja át ezen termékeket a kijelölt gyűjtőhelyre. Az EK némely országában vagy más európai országokban alternatív módon a terméket visszaviheti az értékesítőnek, akitől a terméket megvásárolta egy új, ekvivalens termék vásárlása esetén. Ezen termék megfelelő likvidálásával hozzásegít az értékes természeti kincsek megőrzéséhez és segíti a környezetre és emberi egészségre gyakorolt potenciális negatív hatások megelőzését, ami a helytelen hulladék likvidálás következménye lehet. A további részleteket a helyi hivatalban vagy a legközelebbi gyűjtőhelyen kaphat. Az ilyen jellegű hulladék helytelen likvidálása a nemzeti előírásoknak megfelelően bírsággal sújtható.

Az Európai Közösség országaiban működő cégek részére

Ha elektromos vagy elektronikus berendezéseket kíván likvidálni, kérje ki a szükséges információkat az kereskedelmi képviselőjénél vagy az áru értékesítőjénél.

Likvidálás az Európai Közösségen kívüli országokban

Ez a jel az Európai Közösségen belül érvényes. Ha ezen terméket kívánja likvidálni, a megfelelő likvidálást illetően kérje a tájékoztatást a helyi hivatalokban vagy áru értékesítőjénél.



Ezen termék megfelel az EK szabványok alapvető követelményeinek, amelyek a terméket érintik.

A szöveg, formatervezés és műszaki specifikációk változása megengedett előzetes figyelmeztetés nélkül és fenntartjuk magunknak a jogot azok módosítására.

Elektryczny pistolet natryskowy

INSTRUKCJA OBSŁUGI

Dziękujemy za dokonanie zakupu elektryczny pistolet natryskowy. Przed rozpoczęciem użytkowania należy dokładnie zapoznać się z treścią niniejszej instrukcji obsługi i zachować ją na przyszłość.

SPIS TREŚCI

1. OGÓLNE PRZEPISY BEZPIECZEŃSTWA	63
OGÓLNE UWAGI DOTYCZĄCE BEZPIECZEŃSTWA	64
2. SYMBOLE	70
3. CHARAKTERYSTYKA OGÓLNA	71
4. DANE TECHNICZNE	75
5. LIKWIDACJA	77

1. OGÓLNE PRZEPISY BEZPIECZEŃSTWA

⚠ UWAGA! Przed użyciem należy uważnie przeczytać instrukcję użytkowania.

Ważne uwagi dotyczące bezpieczeństwa

- ✿ Produkt należy starannie rozpakować, należy zwrócić uwagę na wyjęcie z opakowania wszystkich części produktu.
- ✿ Produkt należy przechowywać w miejscu suchym, zabezpieczyć przed dostępem dzieci.
- ✿ Prze czytać wszelkie uwagi i instrukcje. Zaniedbania w stosunku do uwag i instrukcji mogą być powodem urazu, pożaru i/lub ciężkiego zranienia.

Opakowanie

Produkt jest zapakowany do opakowania chroniącego go przed uszkodzeniem w czasie transportu. Opakowanie jest surowcem wtórnym i należy poddać je recyklingowi.

Instrukcja obsługi

Przed rozpoczęciem korzystania z urządzenia należy zapoznać się z poniższymi przepisami bezpieczeństwa i instrukcją obsługi. Należy zapoznać się z elementami obsługi i właściwym korzystaniem z urządzenia. Instrukcje należy przechowywać w celu późniejszego z niej korzystania. Przez okres trwania gwarancji zaleca się przechowanie oryginalnego opakowania wraz z materiałami opakunkowymi, dokument zakupu i kartę gwarancyjną. Przechowanie opakowania ułatwi w przyszłości ewentualny transport urządzenia (przeprowadzka, odesłanie do naprawy).

📖 Uwaga: Jeżeli nastąpi przekazanie urządzenia innym użytkownikom, należy przekazać również instrukcję obsługi. Stosowanie się do zaleceń zawartych w instrukcji zapewni właściwe użytkowanie urządzenia. Instrukcja obsługi zawiera również instrukcje konserwacji urządzenia i napraw.

Producent nie ponosi odpowiedzialności za wypadki lub szkody powstałe w wyniku nie stosowania się do niniejszej instrukcji obsługi.

OGÓLNE UWAGI DOTYCZĄCE BEZPIECZEŃSTWA

Należy zapoznać się z niniejszymi uwagami dotyczącymi bezpieczeństwa, zapamiętać je i przechowywać

⚠ UWAGA! Podczas użytkowania maszyn i narzędzi elektrycznych należy stosować się do poniższych uwag w celu uniknięcia porażenia prądem elektrycznym, zranienia i niebezpieczeństwa wywołania pożaru. Pod pojęciem „narzędzia elektryczne” dla celów poniżej zamieszczonych uwag rozumie się narzędzie elektryczne zasilane z instalacji elektrycznej (przewód zasilający) jak również narzędzie zasilane z akumulatora (bez przewodu zasilającego). Należy przechować wszystkie ostrzeżenia i zalecenia w celu wykorzystania w przyszłości.

Środowisko pracy

- ✿ Stanowisko pracy należy utrzymywać w czystości i dbać o prawidłowe oświetlenie. Bałagan i miejsca nie doświetlone na stanowisku pracy bywają przyczyną wypadków. Należy uprzątnąć narzędzia w danej chwili nie używane.
- ✿ Nie używać narzędzi elektrycznych w środowisku zagrożonym pożarem lub wybuchem, tzn. tam gdzie występują ciecze palne, gazy lub zapylenie. W narzędziu elektrycznym powstaje iskrzenie na komutatorze, mogące powodować zapalenie oparów lub pyłu.
- ✿ Przy użytkowaniu narzędzia elektrycznego nie dopuszczać do stanowiska pracy osób postronnych i dzieci! Przeszkadzanie w pracy może spowodować utratę kontroli nad wykonywaną czynnością. Nigdy nie należy pozostawiać narzędzi elektrycznych bez nadzoru. Nie dopuszczać zwierząt w pobliżu urządzeń.

Bezpieczeństwo użytkowania urządzeń elektrycznych

- ✿ Wtyczka przewodu zasilania musi być zgodna z gniazdkiem sieciowym. Nigdy nie należy naprawiać wtyczki. Narzędzia zaopatrzonego we wtyczkę wyposażoną w kontakt ochronny nie należy przyłączać do zasilania używając trójnika lub innego adaptera. Nieuszkodzone wtyczki i odpowiednie gniazdka sieciowe zapobiegają porażeniu prądem elektrycznym. Uszkodzone lub splątane przewody zasilające zwiększają zagrożenie porażenia prądem elektrycznym. Jeżeli przewód zasilający jest uszkodzony, należy wymienić go na nieuszkodzony, który można zakupić w autoryzowanym zakładzie naprawczym lub u importera.
- ✿ Wystrzegać się w czasie pracy dotykania przedmiotów uziemionych, jak np. instalacja wodociągowa, grzejniki, kuchenki elektryczne i lodówki. Niebezpieczeństwo porażenia prądem elektrycznym jest większe, jeżeli występuje bezpośredni kontakt z ziemią.

- ✿ Nie narażać narzędzi elektrycznych na bezpośredni kontakt z deszczem, wilgocią. Nie wolno dotykać narzędzi elektrycznych mokrymi rękoma. Nie należy myć narzędzi elektrycznych pod bieżącą wodą ani zanurzać ich we wodzie.
- ✿ Nie używać przewodu zasilającego do celów innych, niż wynika to z jego przeznaczenia. Nigdy nie należy przenosić i ciągnąć urządzeń elektrycznych za przewód zasilający. Nie wyłączać wtyczki pociągając za przewód. Chronić przewody zasilające przed uszkodzeniem mechanicznym spowodowanym przez ostre lub gorące przedmioty.
- ✿ Narzędzie elektryczne jest przystosowane wyłącznie do zasilania prądem elektrycznym zmiennym. Zawsze należy sprawdzić, czy napięcie elektryczne odpowiada wartości zamieszczonej na tabliczce znamionowej narzędzia.
- ✿ Nigdy nie należy używać narzędzia z uszkodzonym przewodem zasilania lub wtyczką, które spadło na podłogę i jest w jakimś stopniu uszkodzone.
- ✿ W przypadku używania przedłużacza należy sprawdzić, czy jego parametry techniczne odpowiadają danym umieszczonym na tabliczce znamionowej narzędzia. Jeżeli narzędzie elektryczne używane jest poza pomieszczeniem zadaszonym, należy stosować przedłużacz odpowiedni do użytkowania poza pomieszczeniami zadaszonymi. W razie stosowania przedłużaczy nawiniętych na bęben, konieczne jest ich rozwinięcie, aby nie dopuścić do przegrzania przewodu.
- ✿ Jeżeli narzędzie elektryczne jest użytkowane w dużych pomieszczeniach lub na zewnątrz budynku, dozwolone jest jego użytkowanie, jeżeli jest podłączone do instalacji zaopatrzonej w wyłącznik różnicowoprądowy/RCD/ < 30 mA. Korzystanie z instalacji wyposażonej w wyłącznik różnicowoprądowy /RCD/ zmniejsza ryzyko porażenia prądem elektrycznym.
- ✿ Ręczne narzędzia elektryczne należy chwycić wyłącznie za izolowane uchwyty, dlatego że podczas pracy może nastąpić kontakt urządzenia tnącego lub wierzącego z ukrytym przewodem elektrycznym lub z przewodem zasilającym narzędzie.

Bezpieczeństwo osób

- ✿ Podczas użytkowania narzędzia elektrycznego należy zachować maksymalną ostrożność i uwagę przy wykonywaniu danej czynności. Należy skoncentrować się na wykonywanej pracy. Nie należy wykonywać prac z użyciem narzędzia elektrycznego w stanie zmęczenia, będąc pod wpływem narkotyków, alkoholu lub leków. Nawet chwilowa nieuwaga może spowodować wypadek. Podczas pracy z użyciem narzędzia elektrycznego nie należy jeść, pić, palić.
- ✿ Należy stosować środki ochrony osobistej. Zawsze należy stosować ochronę oczu. Stosować środki ochrony osobistej odpowiednie dla danego rodzaju prac. Środki ochrony takie jak np. maseczka oddechowa, obuwie o podeszwie antypoślizgowej, przykrycie głowy lub ochronniki słuchu używane stosownie do warunków wykonywanej pracy obniżają ryzyko spowodowania wypadku.

- ✿ Należy wystrzegać się przypadkowego włączenia narzędzia. Nie przemieszczać narzędzia podłączonego do sieci elektrycznej, z palcem na włączniku. Przed podłączeniem narzędzia do sieci należy sprawdzić, czy włącznik jest w położeniu „wyłączony”. Przemieszczanie narzędzia z palcem na włączniku lub włączanie do gniazdka sieciowego z załączonym włącznikiem może być przyczyną wypadku.
- ✿ Przed włączeniem narzędzia należy usunąć wszystkie klucze i przyrządy użyte do regulacji. Klucz do regulacji lub przyrząd, pozostawiony w obracającej się części narzędzia elektrycznego może być przyczyną wypadku.
- ✿ Przy pracy należy zajmować stabilną pozycję i równowagę. Pracować tylko w bezpiecznym zasięgu. Nigdy nie należy przeceniać własnych możliwości. Nie używać narzędzi elektrycznych będąc zmęczonym.
- ✿ Należy stosować odpowiedni ubiór. Stosować ubranie robocze. Nie zakładać luźnych ubrań ani nie zakładać biżuterii. Uważać, aby włosy, odzież, rękawice nie znalazły się w zasięgu obracających się lub rozgrzanych elementów narzędzia elektrycznego.
- ✿ Podłączyć urządzenie do odsysania pyłu. Jeżeli narzędzie posiada opcję podłączenia do urządzenia do wychwytywania lub odsysania pyłu, należy je prawidłowo podłączyć i używać. Stosowanie takiego urządzenia może ograniczyć zagrożenia powodowany przez powstający w trakcie pracy pył.
- ✿ Element obrabiany należy odpowiednio zamocować. Należy stosować ściski stolarskie lub imadło do mocowania obrabianego elementu.
- ✿ Nie pracować z narzędziem elektrycznym będąc pod wpływem alkoholu, narkotyków, leków lub substancji uzależniających.
- ✿ Urządzenie nie może być obsługiwane przez osoby (także dzieci) o obniżonych zdolnościach manualnych lub psychicznych lub nie posiadające odpowiedniego doświadczenia i umiejętności jeżeli nie pozostają pod bezpośrednim nadzorem lub, które nie zostały odpowiednio przeszkolone przez osoby odpowiedzialne za ich bezpieczeństwo. Konieczny jest nadzór zapobiegający dostępowi dzieci do narzędzi.

Użytkowanie narzędzia elektrycznego i jego konserwacja

- ✿ W razie wystąpienia problemów w pracy narzędzia należy odłączyć je od zasilania elektrycznego, tak samo należy postąpić przed przystąpieniem do czyszczenia lub konserwacji, przy każdym przemieszczaniu narzędzia i po zakończeniu pracy! Nigdy nie wolno używać do pracy narzędzia uszkodzonego.
- ✿ Jeżeli narzędzie znacznie emitować nienormalny dźwięk lub zapach, natychmiast należy przerwać pracę.
- ✿ Nie należy przeciążać narzędzia elektrycznego. Narzędzie elektryczne będzie pracować wydajniej i bezpieczniej, jeżeli będzie eksploatowane na obrotach, dla których zostało zaprojektowane. Zawsze należy używać narzędzie sprawne, przeznaczone do wykonywania danej pracy. Odpowiednie narzędzie będzie lepiej i bezpieczniej wykonywać pracę dla wykonywania której zostało zbudowane.

- ✿ Nie użytkować narzędzia elektrycznego, którego nie można bezpiecznie włączyć i wyłączyć używając zainstalowanego włącznika. Użytkowanie takiego narzędzia jest niebezpieczne. Uszkodzony włącznik musi być naprawiony przez autoryzowany zakład naprawy.
- ✿ Narzędzie należy odłączyć od zasilania zanim przystąpi się do jego regulacji, wymiany oprzyrządowania lub konserwacji. Będzie to przeciwdziałać przypadkowemu uruchomieniu.
- ✿ Nie użytkowane narzędzia elektryczne należy uprzątnąć i schować je poza zasięgiem dostępu dzieci i osób niepowołanych. Narzędzie elektryczne w niedoświadczonych rękach może być niebezpieczne. Narzędzia elektryczne należy przechowywać w suchym i zabezpieczonym miejscu.
- ✿ Narzędzia elektryczne należy utrzymywać w dobrym stanie. Regularnie należy sprawdzać ustawienie części ruchomych i ich ruchomość. Sprawdzać, czy nie doszło do uszkodzenia osłon lub innych elementów, co może wpływać na bezpieczeństwo użytkowania narzędzia. Jeżeli narzędzie jest uszkodzone, przed kolejnym użytkowaniem należy spowodować jego naprawę. Wiele wypadków jest spowodowanych z powodu niewłaściwego stanu narzędzia.
- ✿ Przyrządy przeznaczone do cięcia muszą być ostre i czyste. Prawdopodobnie zadbane i naostrzone narzędzia ułatwiają wykonywanie pracy, przeciwdziałają wypadkom i praca z użyciem takich przyrządów jest łatwa w kontrolowaniu wykonywanej czynności. Zastosowanie innego oprzyrządowania, niż wymienione w instrukcji obsługi może spowodować uszkodzenie narzędzia i stanowić przyczynę wypadku.
- ✿ Narzędzia elektryczne ich oprzyrządowanie, przyrządy robocze należy stosownie z niniejszymi zaleceniami i w sposób przewidziany dla danego narzędzia elektrycznego, biorąc pod uwagę warunki wykonywanej pracy i jej rodzaj. Używanie narzędzia do innych celów może powodować powstanie zagrożenia.

Użytkowanie narzędzia zasilanego z akumulatora

- ✿ Przed włożeniem akumulatora należy upewnić się, że włącznik znajduje się w pozycji „0 – wyłączony”. Zainstalowanie akumulatora w narzędziu włączonym może skutkować wypadkiem.
- ✿ Do ładowania akumulatora należy używać ładowarki zalecanej przez producenta. Stosowanie ładowarki innego typu może skutkować uszkodzeniem akumulatora i powstaniem pożaru.
- ✿ Stosować akumulatory przeznaczone dla danego narzędzia. Stosowanie innych akumulatorów może powodować zranienie lub powstanie pożaru.
- ✿ Jeżeli akumulator nie jest użytkowany, należy przechowywać go w oddaleniu od przedmiotów metalowych, które mogłyby spowodować zwarcie biegunów akumulatora. Zwarcie w akumulatorze może skutkować porażeniem, poparzeniem jak również może spowodować powstanie pożaru.

- ✿ Z akumulatorami należy postępować ostrożnie. Nieostrożne obchodzenie się z akumulatorem może spowodować wyciek substancji chemicznej z akumulatora. Należy wystrzegać się kontaktu z tą substancją a jeżeli do tego dojdzie należy skażone miejsce splukać pod bieżącą wodą. Jeżeli substancja chemiczna dostanie się do oczu należy natychmiast udać się po pomoc medyczną. Substancja chemiczna z akumulatora może być przyczyną groźnego zranienia.

Serwis

- ✿ Samowolnie nie można wykonywać wymiany części, napraw i ingerować w budowę narzędzia. Naprawy należy powierzyć wykwalifikowanym pracownikom.
- ✿ Każda samowolna naprawa lub zmiana w budowie narzędzia jest niedopuszczalna bez zgody naszej firmy (w wyniku może nastąpić wypadek).
- ✿ Narzędzia elektryczne należy naprawiać w autoryzowanym zakładzie naprawczym. Należy stosować oryginalne lub zalecane części zamienne. Zapewnia to bezpieczeństwo użytkownika i narzędzia.

2. SYMBOLE



Niniejszy produkt został wyprodukowany zgodnie z obowiązującymi normami.



Przed uruchomieniem urządzenia należy dokładnie zapoznać się z instrukcją obsługi.

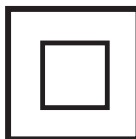

Podwójna izolacja.



Sprzęt ochronny dla oczu



Srzęć ochronny dla uszu



Używać ochronnej maski przeciwpyłowej



Nie wyrzucać

3. CHARAKTERYSTYKA OGÓLNA

OPIS I OZNACZENIE ELEMENTÓW

1. Dysza
2. Pierścień kołpaka powietrznego
3. Korpus pistoletu
4. Spust
5. Śruba regulująca plyn
6. Rura powietrzna
7. Zaślepka zaworu
8. Pojemnik z farbą
9. Wąż gumowy
10. Pas do noszenia
11. Przetącznik włącz/wyłącz
12. Wtyczka
13. Kubek wypływowy
14. Kotek

RODZAJE MATERIAŁÓW

- * Używaj wyłącznie materiałów zalecanych do pistoletów natryskowych. Przygotowanie materiału powlekającego
- * Pistolet natryskowy może rozpylać nierozcieńczoną lub lekko rozcieńczoną farbę, lakier i werniks.
- * Jeżeli farba ma być rozcieńczona, rozpocznij od rozcieńczenia jej o 10%. Wypełnij pojemnik jednym litrem farby, której chcesz użyć. Pamiętaj, że kubki wypływowe do pomiaru lepkości mieszczą do jednego decylitra. Przykryj otwór i napełnij resztę pojemnika wymaganą ilością rozpuszczalnika. Dodaj rozpuszczalnik do farby i dobrze wymieszaj. Zmierz lepkość zgodnie z zaleceniami podanymi poniżej. Jeżeli farba ma być dalej rozcieńczana, rozcieńcz ją o kolejne 5% (połowa kubka) i zmierz lepkość. Jeżeli farba nadal nie osiągnęła zalecanej lepkości, powtarzaj poprzedni krok aż do osiągnięcia właściwej lepkości.
- * Niniejszy pistolet natryskowy można stosować z produktami o wskaźniku lepkości od 25 do 50 sekund. Zanurz kubek wypływowy do pomiaru lepkości w materiale, aby go wypełnić. Zmierz czas, jaki upłynie, zanim cały materiał wypłynie z kubka (Rysunek 2).
- * Użyj poniższych zaleceń jako wskazówek, ale także zapoznaj się z instrukcjami producenta dotyczącymi materiału, którego chcesz użyć, aby dowiedzieć się, czy materiał wymaga rozcieńczenia.

- * Zalecenia:
 - Farba na bazie wody i emulsja 25-50 sekund
 - Farba emaliowana i lakier na bazie wody i rozpuszczalnika - 45-50 sekund
 - Werniks - używaj nierozcieńczony
 - Podkład 45-50 sekund
 - Powłoka do drewna, barwnik, olej, środki dezynfekujące, produkty fitosanitarne - stosuj nierozcieńczone
- * Postępuj zgodnie z niniejszymi instrukcjami tylko wtedy, gdy nie ma konkretnych instrukcji dotyczących materiału, którego chcesz użyć. Jeżeli materiał, którego chcesz użyć, posiada własne instrukcje, postępuj zgodnie z nimi.

KORZYSTANIE Z URZĄDZENIA

- * Przed podłączeniem urządzenia do sieci należy się upewnić, że napięcie gniazda zasilania odpowiada napięciu na etykiecie wraz z charakterystyką techniczną pistoletu natryskowego.
Załóż pasek do noszenia.
- * Odkręć pojemnik z pistoletu natryskowego.
- * Ustaw rurę ssącą (Rysunek 3). Jeżeli rura ssąca jest ustawiona prawidłowo, zawartość pojemnika może być opróżniona prawie bez pozostałości. Podczas rozpylania materiału na powierzchniach poziomych należy przesunąć rurę ssącą do przodu (Rysunek 3A). Podczas rozpylania materiału na obiektach nad głową, należy przesunąć rurę ssącą do tyłu (Rysunek 3B).
- * Ustaw pojemnik na kartce papieru i wypełnij przygotowanym materiałem powlekającym.
- * Zamontuj elastyczny wąż powietrzny. Włóż wąż powietrzny do złącza w jednostce głównej i uchwytu pistoletu (Rysunek 4).
- * Umieść pistolet natryskowy w uchwycie pistoletu na urządzeniu głównym.
- * Umieść urządzenie na czystej, równej powierzchni, aby uchronić pistolet przed zasysaniem kurzu i brudu.
- * Przenieś urządzenie za pomocą paska do noszenia.
- * Skieruj pistolet natryskowy na powierzchnię, która ma być powlekana.
- * Aby określić objętość materiału i wzór natrysku, przetestuj działanie pistoletu na kawałku tektury lub dowolnej powierzchni podobnej do tej, która ma być powlekana.
- * Naciśnij przycisk ON/OFF, aby rozpocząć korzystanie z pistoletu natryskowego.

Ustawienia rozpylania

Istnieją trzy ustawienia rozpylania:

1. Pionowy płaski strumień do powierzchni poziomych (Rysunek 5A)
2. Poziomy płaski strumień do powierzchni pionowych (Rysunek 5B)
3. Okrągły strumień do narożników i trudno dostępnych miejsc (Rysunek 5C)

Regulacja ustawienia rozpylania

Odkręć lekko nakrętkę łączącą, przekręć kołpak powietrzny dożądanego ustawienia natrysku i dokręć nakrętkę łączącą (Rysunek 6). Nie naciskaj spustu pistoletu natryskowego podczas regulacji kołpaka powietrznego.

Dostosowanie ilości materiału

- ✿ Aby dostosować objętość materiału, przekręć regulator na spuście pistoletu natryskowego:
- ✿ aby zmniejszyć ilość, przekręć regulator w lewo
- ✿ aby zwiększyć ilość, przekręć regulator w prawo (Rysunek 7)

Technika rozpylania

- ✿ -Aby uzyskać najlepsze wyniki, upewnij się przed natryskiwaniem, że dana powierzchnia jest całkowicie czysta i równa. W razie potrzeby należy ostrożnie poddać powierzchnię obróbce.
- ✿ -Zakryj wszystkie powierzchnie, których nie chcesz pokrywać (łącznie ze śrubami i gwintami śrub).
- ✿ -Aby określić ilość materiału i wzór natrysku, przetestuj działanie pistoletu na kawałku tektury lub dowolnej powierzchni podobnej do tej, która ma być powlekana. Zawsze rozpoczynaj natryskiwanie poza obszarem docelowym. Unikaj przerw w obszarze docelowym.
- ✿ -Podczas natrysku należy poruszać ramionami, a nie nadgarstkiem. Zapewni to utrzymanie jednolitej odległości pomiędzy pistoletem natryskowym a powierzchnią, na którą nakładasz powłokę. Wybierz odległość od 5 cm do 15 cm, w zależności od żądanej szerokości strumienia natrysku. Rysunek 8B pokazuje nieprawidłową pozycję, podczas której dochodzi do zmiany odległości od powierzchni natrysku.
- ✿ -Skieruj pistolet natryskowy na powierzchnię natrysku i utrzymuj jednakową odległość od niej. Rozpylaj poziomo od góry do dołu w zależności od wybranego ustawienia natrysku.
- ✿ -Przesuwaj pistolet natryskowy równomiernie, aby uzyskać równomierną powłokę.
- ✿ -Jeżeli materiał powlekający zgromadzi się w dyszy i kołpaku powietrznym, oczyść obie części wodą i rozpuszczalnikiem.

WSTRZYMYWANIE URZĄDZENIA

- ✿ Wykonaj następujące czynności, jeżeli chcesz przerwać pracę urządzenia na okres nie dłuższy niż 4 godziny:
- ✿ -Wyłącz urządzenie
- ✿ -Umieść pistolet natryskowy w uchwycie pistoletu.
- ✿ -Przy użyciu werniksów 2-składnikowych należy natychmiast wyczyścić urządzenie.

WYŁĄCZANIE I CZYSZCZENIE URZĄDZENIA

- ✿ Wyczyść ostrożnie urządzenie, aby zapewnić jego prawidłowe działanie.

- * Odłącz urządzenie od sieci. Przed długimi przerwami oraz po zakończeniu pracy należy włożyć powietrze do pojemnika.
- * Przeprowadź tę czynność poprzez otwarcie pojemnika na krótki czas i następane zamknięcie lub poprzez naciśnięcie spustu i wlanie całego pozostałego materiału z powrotem do oryginalnego pojemnika.
- * Rozmontuj pistolet natryskowy.
- * Odkręć pojemnik. Przelej cały pozostały materiał powlekający z powrotem do oryginalnego pojemnika.
- * Wlej rozpuszczalnik lub wodę do pojemnika i przykręć go ponownie. Używaj wyłącznie rozpuszczalników o temperaturze zapłonu powyżej 21°C.
- * Zmontuj pistolet natryskowy (Rysunek 9).
- * Podłącz urządzenie do sieci, włącz urządzenie i rozpyl rozpuszczalnik lub wodę na pojemnik lub szmatkę.
- * Wyłącz urządzenie i odłącz je od sieci.
- * Odkręć rurę pojemnika (Rysunek 9A-12) od korpusu pistoletu natryskowego.
- * Odkręć pokrywę zaworu (Rysunek 9A-13) i wyjmij membranę (Rysunek 9A-14). Wyczyść dokładnie wszystkie części.
- * Odkręć nakrętkę łączącą i wyjmij kołpak powietrzny i dyszę. Wyczyść kołpak powietrzny, złącze dyszy i dyszę za pomocą szczotki i wody lub rozpuszczalnika. Nie czyść spoin, membrany, otworów dyszy lub otworów wentylacyjnych pistoletu natryskowego za pomocą ostrych metalowych przedmiotów.
- * Oczyszczaj powierzchnię pistoletu natryskowego za pomocą szmatki i rozpuszczalnika lub wody.
- * Zmontuj części.

MONTAŻ URZĄDZENIA

- * Używaj urządzenia wyłącznie z nienaruszoną membraną (Rysunek 9A-14). Umieść membranę w dolnej części zaworu tak, aby sworzень był skierowany do na dół.
- * Spójrz na oznaczenie na korpusie pistoletu natryskowego. Załóż ostrożnie pokrywę zaworu i skręć pistolet natryskowy. Umieść złącze dyszy z otworem przed dyszą (Rysunek 9B).
- * Włóż dyszę do korpusu pistoletu natryskowego i ustaw we właściwej pozycji. Umieść kołpak powietrzny w dyszy i przymocuj za pomocą nakrętki łączącej.
- * Włóż złącze pojemnika poniżej rury ssącej i zsuń je razem. W tym celu obróć delikatnie złącze pojemnika i włóż rurę ssącą ze złączem pojemnika do korpusu pistoletu natryskowego.

ZESTAW ZAWIERA

1. Jednostka główna
2. Rura
3. Pasek do noszenia
4. Kubek do pomiaru lepkości
5. Pistolet natryskowy
6. Pojemnik z farbą
7. Klips czyszczący

4. DANE TECHNICZNE

ELEKTRYCZNY PISTOLET NATRYSKOWY:	
Napięcie	230V/50Hz
Pobór mocy	650W
Moc natrysku	105W
Poziom ciśnienia akustycznego	74 dB(A)
Pojemność pojemnika	800ML
Poziom mocy akustycznej	87 dB(A)
Klasa ochrony	II
Waga	3,6kg

Instrukcja użytkowania - tylko wersja językowa.

Zastrzega się możliwość zmiany tekstu i parametrów technicznych.

Zmiany tekstu, designu i danych technicznych mogą być dokonywane bez uprzedniego ostrzeżenia.

Zastrzegamy sobie prawo do ich zmiany.

Usuwanie usterek

Okazuje się, że część pojawiających się awarii użytkownik może rozwiązać samodzielnie. Dlatego sprawdź posiadany produkt przy użyciu poniższej sekcji. W większości przypadków problem można szybko rozwiązać.

OSTRZEŻENIE!

Wykonaj jedynie czynności opisane w niniejszej instrukcji! Wszystkie dodatkowe kontrole, prace konserwacyjne i naprawcze mogą być wykonywane jedynie przez autoryzowany serwis lub wykwalifikowanego specjalistę, jeśli problem nie może być samodzielnie rozwiązany!

Problem	Możliwa przyczyna	Rozwiązanie
1. Produkt nie uruchamia się	1.1 nie jest podłączony do źródła zasilania 1.2 Przewód zasilający jest uszkodzony 1.3 Inna usterka elektryczna produktu	1.1 Podłącz do zasilania 1.2 Sprawdź przez specjalistę elektryka 1.3 Sprawdź przez specjalistę elektryka
2. Produkt nie osiąga pełnej mocy	2.1 przedłużacz nie nadaje się do współpracy z tym produktem 2.2 Źródło zasilania (np. Generator) ma zbyt niskie napięcie 2.3 Otwory wentylacyjne są zablokowane	2.1 Użyj odpowiedniego przedłużacza 2.2 Podłącz do innego źródła zasilania 2.3 Oczyszcz otwory wentylacyjne
3. Niezadowolający wynik	3.1 Dysk jest zużyty / uszkodzony 3.2 Dysk nie nadaje się do obrabianego materiału	3.1 Wymień na nowy 3.2 Zastosuj właściwe dyski
4. Nadmierne wibracje lub hałas	4.1 Dysk jest zużyty / uszkodzony 4.2 Śruby / nakrętki są luźne	4.1 Wymień na nowy 4.2 Dokręć śruby / nakrętki

5. LIKWIDACJA

ZALECENIA I INFORMACJE O POSTĘPOWANIU Z ZUŻYTYM OPAKOWANIEM.

Zużyty materiał z opakowania przekazuje się na gminne wysypisko odpadów.

LIKWIDACJA ZUŻYTYCH URZĄDZEŃ ELEKTRYCZNYCH I ELEKTRONICZNYCH



Ten symbol na produktach albo w dokumentach przewodnich oznacza, że zużyte wyroby elektryczne i elektroniczne nie mogą być dodawane do zwykłych odpadów komunalnych. W celu właściwej likwidacji, odzysku i recyklingu trzeba je przekazywać w ustalone zbiorcze miejsca. Alternatywnie w niektórych krajach Unii Europejskiej albo w innych krajach europejskich można zwrócić takie wyroby lokalnemu sprzedawcy przy zakupie nowego, ekwiwalentnego produktu. Właściwa likwidacja tego produktu pomoże zachować cenne źródła naturalne i pomaga w zapobieganiu negatywnym wpływom na środowisko naturalne i zdrowie ludzi, które mogłaby spowodować niewłaściwa likwidacja odpadów. Szczegółowych informacji udziela Urząd gminy albo najbliższe wysypisko odpadów. Przy niewłaściwej likwidacji tego rodzaju odpadu, zgodnie z przepisami krajowymi, może dojść do nałożenia mandatu karnego.

Dotyczy podmiotów gospodarczych w Unii Europejskiej

Jeżeli trzeba zlikwidować urządzenia elektryczne i elektroniczne, to niezbędne informacje należy uzyskać od swojego sprzedawcy albo dostawcy.

Likwidacja w innych krajach poza Unią Europejską

Ten symbol obowiązuje w Unii Europejskiej. Jeżeli chcemy ten wyrób zlikwidować, to niezbędne informacje o właściwym sposobie likwidacji otrzymujemy od urzędów lokalnych albo od swojego sprzedawcy.



Ten wyrób spełnia wszystkie podstawowe wymagania dyrektyw UE, które go dotyczą.

Zmiany w tekście, designie i specyfikacji technicznej mogą nastąpić bez wcześniejszego uprzedzenia i zastrzegamy sobie prawo do ich wprowadzania.