



FIELDMANN[®]
Home & Garden Performance

20V LITHION
FASTPOWER



FZN 70205-0

English	3-18
Čeština.....	19-32
Slovenčina	33-46
Magyarul	47-60
Polski	61-74

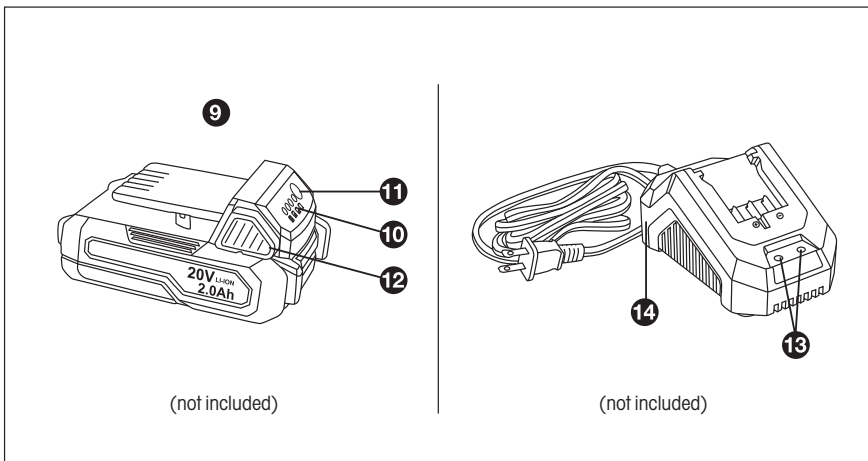
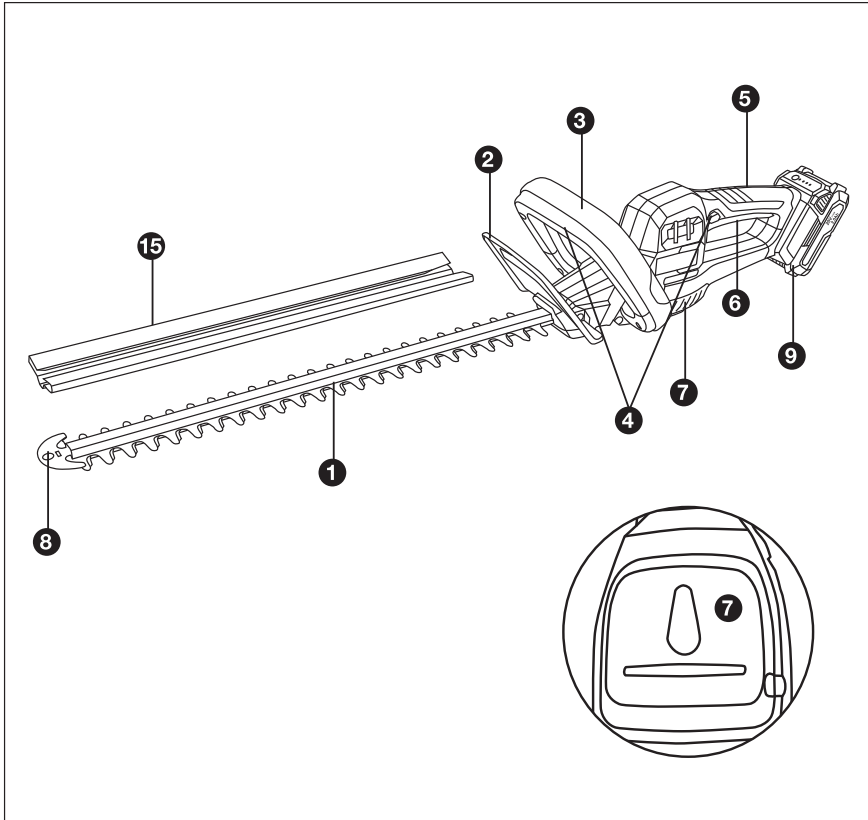

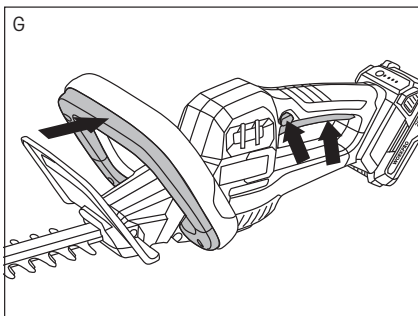
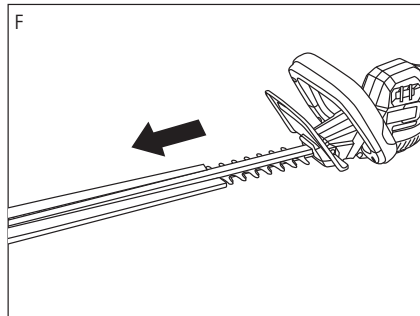
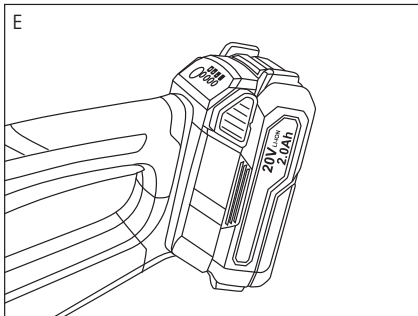
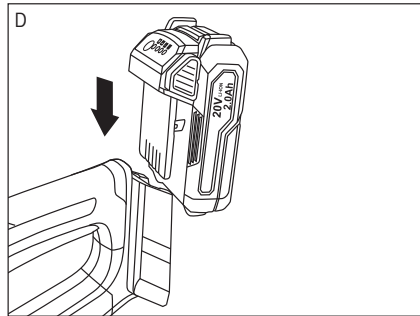
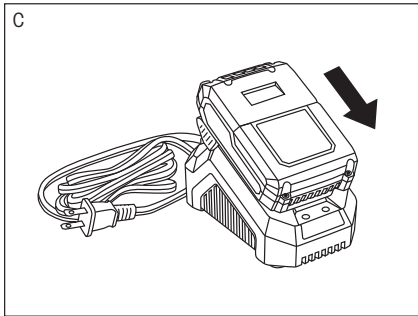
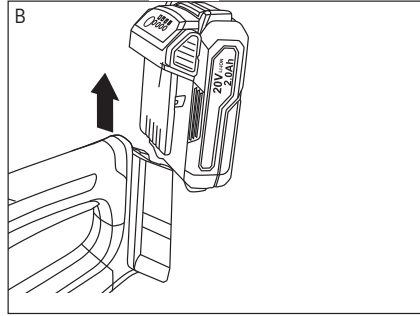
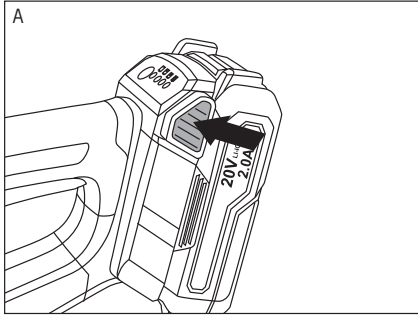

Cordless hedge trimmer **20V** FASTPOWER

USER'S MANUAL

Thank you for purchasing this cordless hedge trimmer. Before you start using them, please, carefully read this user's manual and save it for possible future use.

TABLE OF CONTENTS



1. IMPORTANT SAFETY INSTRUCTIONS.....	6
2. SYMBOLS.....	7
3. MACHINE DESCRIPTION AND PACKAGE CONTENT.....	8
4. CORDLESS HEDGE TRIMMER APPLICATION.....	9
5. SAFETY INSTRUCTIONS.....	9
6. SCOPE OF APPLICATION.....	12
7. OPERATION.....	12
8. TECHNICAL DATA.....	14
9. CLEANING AND MAINTENANCE.....	14
10. STORING AND TRANSPORT.....	15
11. TROUBLE SHOOTING.....	15
12. DISPOSAL.....	16
13. DECLARATION OF CONFORMITY.....	17

1. IMPORTANT SAFETY INSTRUCTIONS

WARNING!

Carefully read the instruction manual before use.

IMPORTANT SAFETY WARNINGS

-  Unpack the product carefully and be sure not to throw away any part of the package before having found all components of the product.
-  Keep the product in a dry place out of reach of children.
-  Read all cautions and instructions. The failure to adhere to warning cautions and instructions may result in an accident, fire and/or a serious injury.

PACKAGING

The product is placed in a package preventing damage during transport. This package is a raw material therefore it can be handed-over for recycling.

INSTRUCTIONS FOR USE

Before beginning to work with the machine, read the following safety rules and instructions for use. Familiarize with operating elements and the proper use of the device. Keep the manual in a safe place for future reference. We recommend keeping the original package including the inner packaging materials, cash voucher and guarantee card for a period of warranty at minimum. For a case of transportation, pack the machine into the original box from the manufacturer, thus ensuring a maximum protection of the product during a possible transport (e.g. moving or sending into a service station).

-  **Note:** If you hand the machine over to next persons, hand it over together with the manual. Adherence to the attached instructions for use is a precondition for the proper use of the machine. The operation manual includes also instructions for operation, maintenance and repairs.

The manufacturer does not take any responsibility for accidents or damages resulting from the failure to adhere to this manual.

2. SYMBOLS



Risk of injury when instructions are not followed.



Protect the tool from the damp and never expose it to rain!



Read the Instruction Manual attentively prior to use.



Use eyes protective equipment.



Use ears protective equipment.



Guaranteed sound power level Lwa
90dB (A).

3. MACHINE DESCRIPTION AND PACKAGE CONTENT

1. Cutting equipment
2. Hand guard
3. Grip for front hand
4. Safety lock
5. Grip for rear hand
6. On/Off switch
7. Hang hole
8. Blade tip guard with hang hole
9. Battery pack (not included)
10. Display for remaining capacity
11. Push button for capacity display
12. Battery pack release button
13. Control lights
14. Battery charger (not included)
15. Blade guard

ITEMS DELIVERED

Remove all contents from the box and inspect to ensure no damage was incurred during shipping, and that the items listed below are included:

- ✿ Cordless hedge trimmer
- ✿ Blade safeguard
- ✿ Instruction Manual
- ✿ Warranty card

Should the components be missing or damaged, contact the dealer of the machine.

4. CORDLESS HEDGE TRIMMER APPLICATION

APPROPRIATE APPLICATION

The cordless hedge trimmer is intended for cutting hedges, shrubs and low-lying plants in private domestic gardens and allotments. Appropriate application of the cordless hedge trimmer is conditioned by keeping of the instructions mentioned in the Instruction Manual.

WARNING!

Risk of injury! Do not use the cordless hedge trimmer to mow grass/lawn edges, or to cut the organic material for composting.



5. SAFETY INSTRUCTIONS

Attention!

ATTENTION! For safety reasons, the cordless hedge trimmer may not be operated by persons under 16 years of age and by persons not familiarized with information contained in this manual. Persons with reduced mental or physical abilities may operate the cordless hedge trimmer only if they are under supervision of a responsible person or have been trained by a qualified responsible person.

Attention!

In case of improper use, this power tool may be dangerous. Follow warning and safety instructions specified in the instruction manual; only this way you will ensure adequate safety and efficiency when working with this tool. The compliance with the warning and safety instructions specified in this instruction manual and on the tool is the responsibility of the tool operator. Never use the tool unless the protective guards mounted by the tool manufacturer are in the correct position.

-  Wear the appropriate eye protection.
-  General warnings on the tool safety.

BASIC SAFETY INSTRUCTIONS WHEN WORKING WITH POWER TOOLS

Attention!

WARNING! Familiarize yourself with all the warning and safety instructions and with the tool operating instructions. Failure to adhere to warning or safety instructions may result in electric shock, fire and/or serious injury

Attention!

Keep all the warning and safety instructions in a practical place for future reference.

The term "power tool" in all warning instructions specified hereafter means both mains-operated (corded) and battery-operated (cordless) power tool.

WORK AREA SAFETY

- ✿ Keep work area clean and well lit. Cluttered or dark areas at the workplace invite accidents. Do not operate power tools in explosive atmospheres, such as in the presence of flammable liquids, gases or dust. Power tools create sparks which may ignite the dust or fumes.
- ✿ Keep children and bystanders away while operating a power tool. Distractions can cause you to lose control over the activity performed.

ELECTRICAL SAFETY

- ✿ Power tool plugs must match the mains outlet. Never modify the plug in any way. Do not use any adapter plugs with earthed (grounded) power tools. Unmodified plugs and matching outlets will reduce the risk of electric shock.
- ✿ Avoid body contact with earthed or grounded surfaces, such as pipes, radiators, ranges and refrigerators. There is an increased risk of electric shock if your body is earthed or grounded. Do not expose power tools to rain or wet conditions. Water entering a power tool will increase the risk of electric shock.
- ✿ Do not abuse the cord. Never use the cord for carrying, pulling or unplugging the power tool. Keep cord away from heat, oil, sharp edges or moving parts. Damaged or entangled cords increase the risk of electric shock.
- ✿ When operating a power tool outdoors, use an extension cord suitable for outdoor use. Use of a cord suitable for outdoor use reduces the risk of electric shock.
- ✿ If operating a power tool in a damp location is unavoidable, use a residual current device (RCD) protected supply. Use of residual current device (RCD) reduces the risk of electric shock.

PERSONAL SAFETY

- ✿ Stay alert, watch what you are doing and use common sense when operating a power tool. Do not use a power tool while you are tired or under the influence of drugs, alcohol or medication. A moment of inattention while operating power tools may result in serious personal injury.
- ✿ Use personal means of protection. Always wear eye protection. Safety equipment such as dust mask, non-skid safety shoes, hard hat, or hearing protection used in conformity with the working conditions will reduce personal injuries.
- ✿ Avoid accidental starting. Ensure the switch is in the off-position before connecting the battery, storing or carrying the power tool. Carrying power tools with your finger on the switch or plugging in power tools that have the switch on invites accidents.
- ✿ Remove any adjusting tools or wrenches before turning the power tool on. An adjusting tool or wrench left attached to a rotating part of the power tool may result in personal injury.
- ✿ Do not overreach. Keep proper footing and balance at all times. This enables better control of the power tool in unexpected situations.
- ✿ Dress properly. Do not wear loose clothing or jewellery. Keep your hair, clothing and gloves away from moving parts. Loose clothes, jewellery or long hair can be caught in moving parts. If devices are provided for the connection of dust extraction and collection facilities, ensure these are connected and properly used. Use of these devices can reduce dust-related hazards.

POWER TOOL USE AND MAINTENANCE

- ✿ Do not force the power tool. Use the correct power tool for your application. The correct power tool will do the job better and safer at the rate for which it was designed.
- ✿ Do not use the power tool if the switch does not turn it on and off. Any power tool that cannot be controlled with the switch is dangerous and must be repaired.
- ✿ Unplug the power cord from the mains outlet and/or remove the battery from the power tool before making any adjustments, changing accessories, or storing power tools. Such preventative safety measures reduce the risk of starting the power tool accidentally.
- ✿ Store idle power tools out of the reach of children and do not allow persons unfamiliar with the power tool or these instructions to operate the power tool. Power tools are dangerous in the hands of untrained users.
- ✿ Maintain power tools. Check for misalignment or binding of moving parts, pay particular attention to cracks, breakage of parts and any other condition that may affect the power tool's operation. If damaged, have the power tool repaired before use. Many accidents are caused by poorly maintained power tools.
- ✿ Keep cutting tools sharp and clean. Properly maintained cutting tools with sharp cutting edges are less likely to bind and are easier to control.
- ✿ Use the power tool, accessories and tool bits etc., in accordance with these instructions and in the manner intended for the particular type of power tool, considering the given working conditions and the work to be performed. Use of the power tool for operations other than those for which the power tool is intended could result in hazardous situations.

SERVICE

- ✿ Have your power tool serviced by a qualified repair person using only original replacement parts. This will ensure that the safety of the power tool is maintained.

SAFETY INSTRUCTIONS WHEN WORKING WITH CORDLESS HEDGE TRIMMER

- ✿ Keep all parts of the body away from the cutter blade. Do not remove cut material or hold material to be cut when blades are moving. Make sure the main switch is off when clearing the material jammed in the cordless hedge trimmer. A moment of inattention while operating the cordless hedge trimmer may result in serious personal injury.
- ✿ Carry the cordless hedge trimmer by the handle with the cutter blade stopped. Always fit the blade scabbard while transporting or storing the cordless hedge trimmer. Proper handling of the telescopic cordless hedge trimmer will reduce possible personal injury from the cutter blades.
- ✿ Hold the power tool by insulated gripping surfaces only to avoid contact of the cutter blades of the cordless hedge trimmer with hidden electric wires or its own power cord. Cutter blade contacting "live" wire may expose metal parts of the power tool "live" and could give the operator an electric shock.
- ✿ Keep the power cord away from the cutting area. During operation the cable may be hidden in shrubs and may be accidentally cut by the blade.

6. SCOPE OF APPLICATION

Use the cordless hedge trimmer exclusively for trimming hedges, shrubs and other woody ornamentals. If the cordless hedge trimmer is used for purposes other than those specifically mentioned in the manual, there is a risk of damage to the trimmer or serious personal injury.

7. OPERATION

7.1 CHARGING THE BATTERY PACK

CAUTION!

Risk of injury! Comply with all safety Instructions when handling rechargeable devices.

NOTICE!

Risk of damage to the unit! Do not allow the battery pack to deep discharge.





NOTICE!

Risk of damage to the unit! Do not press the On/Off switch after the device has deactivated automatically.



 **Note:** The Li-Ion battery pack can be charged at any time without affecting the lifetime of the unit. Interrupting the charging process will not damage the battery pack.

 **Note:** If the battery is fully loaded, the charger automatically switches over to the maintenance charge function. The battery can thus remain in the charger permanently.

The battery pack must be charged prior to the first start-up. (charging time: around 60 minutes).

-  Press In the battery pack release button (12) and remove the battery from the device. (See Fig. A, B)
-  Insert the battery pack into the charger. (See Fig. C)
-  Plug the charger into the power supply. The charging status is displayed by the control lights (13). (More information Charger Indicator section.)
-  Slot the battery pack into the device and make sure it clicks into place correctly. (See Fig. D, E)

Checking the remaining capacity of the battery.

-  Press the battery capacity Indicator switch button (11).
-  The remaining capacity of the battery is displayed by the 4LED control lights (10). Battery capacity Indicator as below:

All 4 LEDs are lit:

The battery is fully charged.

3 or 2 or 1 LED(s) are lit:

The battery has an adequate remaining charge.

1 LED blinks:

The battery is empty, recharge the battery.

All LEDs blink:

The battery pack is too hot or too cold.

7.2 CHECK BEFORE USE!**⚠ DANGER!**

Attention, danger of injury! Do not operate the appliance unless you did not find any faults. If a part has become defective, make sure to replace it before you use the appliance again.

Check the safety devices and the safe condition of the appliance:

- ✿ Check all parts for tightness.
- ✿ Check the appliance for visual damage: broken parts, cracks, etc.

7.3 CUTTING HEDGES**⚠ NOTICE!**

Risk of damage to the appliance! Take particular care close to fences! If trimmings, fence wire or similar is caught in the cutting equipment, switch the appliance off immediately.

- ✿ Remove blade guard. (See Fig. F)
- ✿ Switching on: Press the switch lock (4) and simultaneously press the On/Off switch (6). Do not push the point into the hedge. (See Fig. G)
- ✿ Switching off: Release the On/Off switch (6).
- ✿ After switching off wait until the blade is stationary.
- ✿ Mount blade guard.

7.4 TIPS ON HEDGE TRIMMING**⚠ NOTICE!**

Risk of environmental damage! Do not use the cordless hedge trimmer during normal periods of quiet and rest. Before cutting a hedge, check that there are no birds nesting.

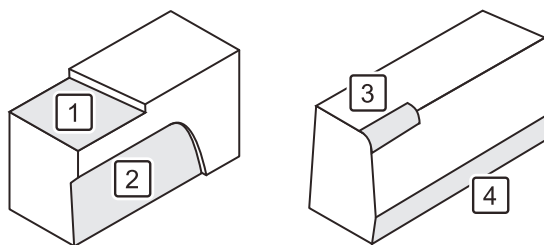

1. Cut the hedge to the desired height.
2. Trim the side of the hedge diagonally from bottom to top.
3. Round off the upper corners of the hedge.
4. Cut back the hedge somewhat at ground level.

8. TECHNICAL DATA

Item number	FZN 70205-0
Rated voltage	20 V
Stroke rate	1300 RPM
Cutting diameter	16 mm
Operational time	25 min (2Ah), 50 min (4Ah)
Electronic brake	yes
Bar length	510 mm



ACCESSORIES

Item number	Accessory
FDUZ 79020	Battery pack 2 Ah
FDUZ 79040	Battery pack 4 Ah
FDUZ 79100	Fast charger
FDUZ 79110	Fast dual charger

9. CLEANING AND MAINTENANCE

DANGER!

Risk of Injury! Before any maintenance or cleaning work:



-  Remove the battery.
-  Let the device cool down.

Overview of cleaning

If necessary

What?	How?
Clean the machine	► Cleaning the machine section Oil cutting tool Clean cutting tool with brush. Then, spray oil on all sides of the cutting tool.

Cleaning the machine



-  Remove any coarse dirt.
-  Wipe the appliance with a slightly damp cloth.

10. STORING AND TRANSPORT



STORING

DANGER!

Danger of injury! Make sure no unauthorised persons can gain access to the appliance!

-  Slip the protection cover over the cutting equipment.
-  Store the appliance where it is dry and well ventilated.

TRANSPORT

-  Slip the protection cover over the cutting equipment.
-  Secure the appliance against slipping.
-  If shipping, use the original packaging wherever possible.

11. TROUBLE SHOOTING

WHEN SOMETHING ISN'T WORKING

DANGER!

Risk of injury! Improperly performed repairs can lead to the device not functioning safely. This endangers yourself and your environment.

Malfunctions are often caused by minor faults. You can easily remedy most of these yourself. Please consult the following table before contacting the vendor. You will save yourself a lot of trouble and possibly money too.

Fault/malfunction	Cause	Remedial measure
Device does not work.	Battery not slotted in correctly?	Slot battery into place.
	Battery pack discharged?	► Charging the battery.
	Battery pack defective?	Contact your online service.
	Is the device defective?	

If you can't fix the fault yourself, contact your online service. Please be aware that any improper repairs will also invalidate the warranty and additional costs may be incurred.

12. DISPOSAL



The machine, rechargeable batteries, accessories and packaging should be sorted for environmentally friendly recycling.

Do not dispose of power tools and batteries/rechargeable batteries into household waste!

Only for EC countries:



According to the European Guideline 2012/19/EU, power tools that are no longer usable, and according to the European Guideline 2006/66/EC, defective or used battery packs/batteries, must be collected separately and disposed of in an environmentally correct manner.

INSTRUCTIONS AND INFORMATION ON DISPOSING OF USED PACKAGING MATERIALS

Put any used package material to the place determined by the municipality for waste disposal.

DISPOSAL OF USED ELECTRIC AND ELECTRONIC EQUIPMENT



This symbol on products or accompanying documents means that used electric or electronic products must not be put to ordinary municipal waste. Hand over such products to determined collection points for proper disposal, restoration and recycling. Alternatively, in some countries of the European Union or other European countries you can return your products to your local dealer when you buy an equivalent new product. By dutiful disposal of this product you can preserve precious natural resources and you help prevent any potential adverse effects on the environment and human health which could be the results of wrong waste disposal. Ask your local authority or the nearest collection point for additional details. In case of improper disposal of this waste kind penalties can be imposed in accordance with national regulations.

For companies in the European Union countries

Should you want to dispose of electric and electronic devices, ask your dealer or vendor for necessary information. Disposal in other countries outside the European Union. Should you want to dispose of this product, ask your local authorities or your dealer for necessary information about disposal method.



This product fulfils all basic requirements of the EU directives that apply to it.

Text, design and technical specifications can change without prior notice and we reserve the right for their change.

User manual in the original language.

13. DECLARATION OF CONFORMITY

FAST[®]**FAST ČR, a.s.**Černokostecká 1621, 251 01 Říčany, Czech Republic
tel.: +420 323 204 111, fax: +420 323 204 110**EU DECLARATION OF CONFORMITY**

Product / brand: Cordless Hedge Trimmer / **FIELDMANN**

Type / model: **FZN 70205-0** as factory model D05002600
DC 20V (battery powered), speed 1300/m⁻¹, cutting width 510mm,
Class III, IPX0
L_{PA} = 77,3dB(A), L_{WA} = 90dB(A)

Manufacturer: FAST ČR, a.s.
Černokostecká 2111, 100 00 Praha 10, Czech Republic
VAT no: CZ26726548

The product is inline with directives and regulations listed below:

Directive MD 2006/42/EC
Directive EMC 2014/30/EU
Directive NEE 2000/14/EC
Directive RoHS 2011/65/EU

and norms:

EN 60745-1:2009+A11
EN 60745-2-15:2009+A1
EN 55014-1:2017
EN 55014-2:2015

**Place of issuance:** Prague**Name:** Ing. Zdeněk Pech
Chairman of the Board**Date of issuance:** 22. 7. 2020**Signature:**

FAST[®] FAST ČR, a.s.
Černokostecká 1621, 251 01 Říčany
IČO: 26726548 tel.: +420/ 323 204 111
DIČ: CZ26726548 fax: +420/ 323 204 110

IČO: 26 72 65 48, DIČ: CZ-26 72 65 48

Bankovní spojení: Komerční banka Praha 1, č.ú. 89309011/0100, Česká spořitelna Praha 4, č.ú. 2375682/0800,
CSOB Praha 1, č.ú. 8010-0116233385/0500

Akumulátorové plotové nůžky

UŽIVATELSKÁ PŘÍRUČKA

Děkujeme vám, že jste si zakoupili tyto akumulátorové plotové nůžky. Než je začnete používat, přečtěte si, prosím, pozorně tento návod k obsluze a uschovejte jej pro případ dalšího použití.

OBSAH

1. DŮLEŽITÉ BEZPEČNOSTNÍ POKYNY.....	20
2. SYMBOLY.....	21
3. POPIS ZAŘÍZENÍ A OBSAH BALENÍ.....	22
4. POUŽITÍ AKUMULÁTOROVÝCH NŮŽEK NA ŽIVÝ PLOT.....	23
5. BEZPEČNOSTNÍ POKYNY.....	23
6. ROZSAH POUŽITÍ.....	26
7. OBSLUHA.....	26
8. TECHNICKÉ ÚDAJE.....	28
9. ČIŠTĚNÍ A ÚDRŽBA.....	28
10. ULOŽENÍ A PŘEPRAVA.....	29
11. ODSTRAŇOVÁNÍ PROBLÉMŮ.....	29
12. LIKVIDACE.....	30
13. PROHLÁŠENÍ O SHODĚ.....	31

1. DŮLEŽITÉ BEZPEČNOSTNÍ POKYNY

⚠ VAROVÁNÍ!

Před použitím tohoto produktu si pozorně přečtěte tento návod.

DŮLEŽITÁ BEZPEČNOSTNÍ VAROVÁNÍ

- ☼ Opatrně produkt vybalte a dávejte pozor, abyste nevyhodili žádnou část balení dříve, než vybalíte a najdete všechny součásti.
- ☼ Uložte produkt na suchém místě mimo dosah dětí.
- ☼ Přečtěte si všechna upozornění a pokyny. V případě nedodržení varovných upozornění a pokynů hrozí nebezpečí nehody, požáru a/nebo vážného zranění.

BALENÍ

Tento produkt je umístěn v obalu, který zabraňuje jeho poškození během přepravy. Tento obal představuje znovu využitelnou surovinu, a proto jej můžete odevzdat k recyklaci.

POKYNY PRO POUŽÍVÁNÍ

Před zahájením práce s tímto nářadím si přečtěte následující bezpečnostní pravidla a pokyny k používání. Důkladně se seznamte s ovládacími prvky zařízení a se správným způsobem jeho používání. Uložte tento návod na bezpečné místo pro pozdější použití. Doporučujeme vám, abyste si alespoň po dobu platnosti záruky uschovali originální obal včetně vnitřních balicích materiálů, pokladní doklad a záruční list. V případě přepravy zabalte zařízení do originální krabice od výrobce, aby byla zajištěna maximální ochrana produktu během přepravy (např. odvoz nebo odeslání do servisního střediska).

📖 Poznámka: Budete-li toto nářadí předávat dalšímu uživateli, přiložte k němu také tento návod. Dodržování dodávaných pokynů pro používání je nezbytným předpokladem správného používání zařízení. Návod k obsluze obsahuje kromě pokynů k obsluze také pokyny k provádění údržby a oprav.

Výrobce nenese žádnou odpovědnost za nehody nebo škody vzniklé v důsledku nedodržování pokynů v tomto návodu.

2. SYMBOLY



V případě nedodržení pokynů hrozí nebezpečí zranění.



Chraňte toto nářadí před působením vlhkosti a nikdy jej nenechávejte na dešti!



Před zahájením používání nářadí si pozorně přečtěte návod k obsluze.



Používejte vybavení k ochraně zraku.



Používejte vybavení k ochraně sluchu.

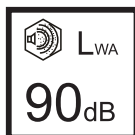

Zaručená úroveň akustického výkonu Lwa 90 dB (A).

3. POPIS ZAŘÍZENÍ A OBSAH BALENÍ

1. Stříhací ústrojí
2. Kryt k ochraně rukou
3. Rukojeť k uchopení přední rukou
4. Bezpečnostní zámek
5. Rukojeť k uchopení zadní rukou
6. Hlavní spínač
7. Otvor pro zavěšení
8. Ochranný kryt ostří stříhací lišty s otvorem pro zavěšování
9. Akumulátor (není součástí balení)
10. LED kontrolky zobrazující zbývající kapacitu
11. Tlačítko pro zobrazení zbývající kapacity
12. Uvolňovací tlačítko akumulátoru
13. Kontrolky
14. Nabíječka (není součástí balení)
15. Chránič stříhací lišty

DODÁVANÉ POLOŽKY

Vyjměte veškerý obsah krabice a zkontrolujte, zda nedošlo během přepravy k nějakému poškození a zda máte k dispozici všechny níže uvedené položky:

- ✿ Akumulátorové nůžky na živý plot
- ✿ Ochranný kryt lišty
- ✿ Návod k obsluze
- ✿ Záruční list

Pokud některé komponenty chybí nebo jsou poškozeny, kontaktujte prodejce zařízení.

4. POUŽITÍ AKUMULÁTOROVÝCH NŮŽEK NA ŽIVÝ PLOT

POUŽITÍ V SOULADU S URČENÍM

Akumulátorové plotové nůžky jsou určeny ke střihání živých plotů, keřů i poléhavých rostlin v soukromých domácích zahradách a na menších pozemcích. Správný způsob používání nůžek na živý plot je podmíněn dodržováním pokynů uvedených v tomto návodu.

VAROVÁNÍ!

Nebezpečí zranění! Akumulátorové plotové nůžky nepoužívejte k sečení trávy / obsekávání okrajů trávníků nebo k sečení organické hmoty určené ke kompostování.



5. BEZPEČNOSTNÍ POKYNY

Pozor!

POZOR! Z bezpečnostních důvodů nesmějí nůžky na živý plot používat osoby mladší 16 roků a osoby, které nejsou důkladně obeznámeny s informacemi obsaženými v tomto návodu. Osoby s omezenými duševními nebo fyzickými schopnostmi smějí nůžky na živý plot používat pouze tehdy, jestliže jsou pod dohledem zodpovědné osoby nebo jestliže byly zaškoleny kvalifikovanou zodpovědnou osobou.

Pozor!

V případě nesprávného používání může být toto elektrické nářadí nebezpečné. Dodržujte varovné a bezpečnostní pokyny uvedené v návodu k obsluze; pouze tímto způsobem zajistíte dostatečnou úroveň bezpečnosti i účinnosti při práci s tímto nářadím. Počinání ve shodě s varovnými a bezpečnostními pokyny uvedenými v tomto návodu k obsluze a na samotném nářadí spadá do rozsahu zodpovědnosti osoby, která nářadí obsluhuje. Nikdy nářadí nepoužívejte, pokud ochranné kryty, které k němu byly přimontovány výrobcem, nejsou ve správné poloze.

-  Používejte vhodnou ochranu zraku.
-  Respektujte obecná varování týkající se bezpečnosti nářadí.

ZÁKLADNÍ BEZPEČNOSTNÍ POKYNY TÝKAJÍCÍ SE PRÁCE S ELEKTRICKÝM NÁŘADÍM

Pozor!

VAROVÁNÍ! Důkladně se obeznamte se všemi varovnými i bezpečnostními pokyny a s návodem k obsluze nářadí. Nedodržování varovných nebo bezpečnostních pokynů může mít za následek zasažení elektrickým proudem, vznik požáru nebo vážnému zranění

Pozor!

Všechny varovné a bezpečnostní pokyny uchovávejte na vhodném, dobře přístupném místě pro případné pozdější nahlédnutí.

Pojem „elektrické nářadí“, který je ve všech níže uvedených varovných pokynech použit, znamená jak nářadí napájené z elektrické sítě (prostřednictvím kabelu), tak i akumulátorové nářadí (bez kabelu).

BEZPEČNOST PRACOVNÍHO PROSTORU

- ✿ Udržujte pracovní oblast čistou a dobře osvětlenou. Přeplněná nebo neosvětlená pracovní oblast může mít za následek vznik nehod. Nepracujte s elektrickým nářadím ve výbušném prostředí, jako jsou například prostory s výskytem hořlavých kapalin, plynů nebo prašných látek. V elektrickém nářadí dochází k jiskření, které může způsobit vznícení hořlavého prachu nebo výparů.
- ✿ Při práci s nářadím zajistěte bezpečnou vzdálenost dětí a ostatních osob. Rozptylování pozornosti při práci může mít za následek ztrátu kontroly nad prováděnou činností.

ELEKTRICKÁ BEZPEČNOST

- ✿ Zástrčka napájecího kabelu nářadí musí odpovídat síťové zásuvce. Zástrčku nikdy žádným způsobem neupravujte. U nářadí chráněného uzemněním nepoužívejte žádné redukce zástrček. Neupravované zástrčky a odpovídající zásuvky snižují nebezpečí zasažení elektrickým proudem.
- ✿ Nedotýkejte se uzemněných povrchů, jako jsou například potrubí, radiátory, elektrické sporáky a chladničky. Při uzemnění vašeho těla vzrůstá nebezpečí zasažení elektrickým proudem. Nevystavujte elektrické nářadí dešti nebo vlhkému prostředí. Vnikne-li do elektrického nářadí voda, zvýší se nebezpečí zasažení elektrickým proudem.
- ✿ S napájecím kabelem zacházejte opatrně. Nikdy nepoužívejte napájecí kabel k přenášení nebo posouvání nářadí a netahejte za něj, chcete-li nářadí odpojit od elektrické sítě. Zabraňte kontaktu kabelu s mastnými, horkými a ostrými předměty nebo pohyblivými částmi. Poškozený nebo zapletený napájecí kabel zvyšuje nebezpečí zasažení elektrickým proudem.
- ✿ Při práci s nářadím ve venkovním prostředí používejte prodlužovací kabely vhodné pro venkovní použití. Použití kabelu pro venkovní použití snižuje nebezpečí zasažení elektrickým proudem.
- ✿ Při práci s elektrickým nářadím ve vlhkém prostředí musí být v napájecím okruhu použit proudový chránič (RCD). Použití proudového chrániče (RCD) snižuje nebezpečí zasažení elektrickým proudem.

BEZPEČNOST OSOB

- ✿ Zůstaňte stále pozorní, sledujte prováděnou činnost a při práci s elektrickým nářadím se řiďte zdravým úsudkem. Nepoužívejte elektrické nářadí, jste-li unaveni nebo jste-li pod vlivem drog, alkoholu nebo léků. Chvilka nepozornosti při práci s elektrickým nářadím může vést k vážnému úrazu.
- ✿ Používejte osobní ochranné prostředky. Vždy používejte ochranu zraku. Ochranné prostředky, jako jsou respirátor, neklouzavá pracovní obuv, ochranná přilba a chrániče sluchu, které jsou vhodné pro konkrétní pracovní podmínky, snižují nebezpečí úrazu.
- ✿ Zabraňte náhodnému spuštění nářadí. Před zahájením připojování akumulátoru, uložením akumulátorového nářadí nebo přenášením tohoto nářadí se vždy ujistěte, že spínač je ve vypnuté poloze. Přenášení elektrického nářadí s prstem na hlavním spínači nebo připojení napájecího kabelu k elektrické síti, je-li hlavní spínač nářadí v poloze zapnuto, může způsobit úraz.
- ✿ Před spuštěním elektrického nářadí se vždy ujistěte, zda nejsou v jeho blízkosti klíče nebo seřizovací přípravky, a je-li tomu tak, odstraňte je. Klíče nebo seřizovací přípravky zapomenuté na rotujících částech nářadí mohou způsobit úraz.
- ✿ Nepřekázejte sami sobě. Při práci neustále udržujte pevný postoj a rovnováhu. To umožní lepší ovladatelnost elektrického nářadí v neočekávaných situacích.
- ✿ Vhodně se oblékejte. Nenoste volný oděv nebo šperky. Dbejte na to, aby se vaše vlasy, oděv nebo rukavice nedostaly do nebezpečné blízkosti pohyblivých částí. Volný oděv, šperky nebo dlouhé vlasy mohou být zachyceny pohyblivými díly. Jsou-li zařízení vybavena adaptérem pro připojení zařízení pro odsávání a sběr prachu, zajistěte jejich správné připojení a funkci. Použití takových zařízení může snížit nebezpečí související s prachem.

POUŽÍVÁNÍ A ÚDRŽBA ELEKTRICKÉHO NÁŘADÍ

- ✿ Elektrické nářadí nepřetěžujte. Používejte pro vaši práci správný typ elektrického nářadí. Při použití správného typu elektrického nářadí bude práce provedena lépe a bezpečněji.
- ✿ Nelze-li hlavní spínač nářadí zapnout a vypnout, s nářadím nepracujte. Každé elektrické nářadí s nefunkčním hlavním spínačem je nebezpečné a musí být opraveno.
- ✿ Před zahájením provádění jakéhokoli seřizování elektrického nářadí či výměny jeho příslušenství nebo před uložením nářadí vždy odpojte napájecí kabel od síťové zásuvky a/nebo vyjměte akumulátor. Tato preventivní bezpečnostní opatření snižují nebezpečí náhodného spuštění elektrického nářadí.
- ✿ Pokud nářadí nepoužíváte, uložte je mimo dosah dětí a zabraňte osobám neobeznámených s obsluhou nářadí nebo s tímto návodem, aby s nářadím pracovaly. Elektrické nářadí je v rukou ne kvalifikované obsluhy nebezpečné.
- ✿ Provádějte údržbu elektrického nářadí. Zkontrolujte vychýlení nebo zablokování pohyblivých částí a věnujte přitom obzvláštní pozornost prasklinám, zlomeným dílům a jakýmkoli dalším stavům, které mohou nepříznivě ovlivnit provoz elektrického nářadí. Je-li nářadí poškozeno, nechejte jej před použitím opravit. Mnoho nehod bývá způsobeno zanedbanou údržbou nářadí.
- ✿ Udržujte řezné nástroje ostré a čisté. Řádně udržované řezné nástroje s ostrými řeznými břity jsou méně náchylné k zaseknutí v obrobku a lépe se s nimi manipuluje.
- ✿ Elektrické nářadí, příslušenství, pracovní nástroje atd., používejte podle těchto pokynů a způsobem určeným pro příslušný typ elektrického nářadí a berte přitom v úvahu podmínky pracovního prostředí a práci, kterou budete provádět. Používání elektrického nářadí k jiným účelům, než k jakým je určeno, by mohlo mít za následek vznik nebezpečných situací.

SERVIS

- ✿ Opravy elektrického nářadí svěřte kvalifikovanému opraváři, který bude používat pouze originální náhradní díly. Tímto způsobem zajistíte bezpečný provoz elektrického nářadí.

BEZPEČNOSTNÍ POKYNY TÝKAJÍCÍ SE PRÁCE S NŮŽKAMI NA ŽIVÝ PLOT

- ✿ Nepřibližujte se žádnými částmi svého těla ke stříhací liště. V době, kdy se nože stříhací lišty pohybují, neodstraňujte odstřižený materiál ani nepřidržíte materiál určený ke stříhání. Při uvolňování materiálu, který je v nůžkách na živý plot uvízlý, se vždy ujistěte, že hlavní spínač je vypnutý. I chvilková nepozornost při práci s elektrickým nářadím může vést k vážnému úrazu.
- ✿ Akumulátorové plotové nůžky přenášejte za rukojeť, se zastavenou stříhací lištou. Při přepravě nebo ukládání nůžek na živý plot vždy nasazujte ochranné pouzdro na stříhací lištu. Správný způsob zacházení s teleskopickými nůžkami na živý plot snižuje možnost zranění způsobeného noží stříhací lišty.
- ✿ Elektrické nářadí držte vždy pouze za izolované úchopné povrchy, abyste zamezili možnosti kontaktu nožů stříhací lišty nůžek na živý plot se skrytými elektrickými vodiči nebo s jejich vlastním napájecím kabelem. Stříhací lišta, která se dostane do kontaktu s elektrickým vodičem, který je pod napětím, způsobí vodivost neizolovaných částí nářadí a následně může způsobit zasažení obsluhující osoby elektrickým proudem.
- ✿ Udržujte napájecí kabel mimo oblast stříhání. Během provozu může dojít ke skrytí kabelu v křovinách a k jeho následnému náhodnému přestřížení stříhacími noži.

6. ROZSAH POUŽITÍ

Akumulátorové plotové nůžky používejte výlučně k zastříhávání živých plotů, keřů a dalších okrasných dřevin. Pokud se nůžky na živý plot používají k jiným účelům, než které jsou výslovně uvedeny v návodu, hrozí nebezpečí poškození nůžek nebo vážného zranění osob.

7. OBSLUHA

7.1 NABÍJENÍ AKUMULÁTORU

POZOR!

Nebezpečí zranění! Při manipulaci se zařízeními vybavenými akumulátory dodržujte všechny bezpečnostní pokyny.

UPOZORNĚNÍ!

Hrozí riziko poškození jednotky! Nedovolte, aby došlo k úplnému vybití akumulátoru.





UPOZORNĚNÍ!

Hrozí riziko poškození jednotky! Došlo-li k automatickému vypnutí tohoto nářadí, přestaňte držet stisknutý spínač zapnuto/vypnuto.



 **Poznámka:** Tento li-ion akumulátor lze kdykoli nabíjet, aniž by došlo k ovlivnění provozní životnosti jednotky. Přerušování procesu nabíjení tento akumulátor nepoškodí.

 **Poznámka:** Je-li akumulátor zcela nabitý, nabíječka se automaticky přepne do režimu udržovacího nabíjení. Akumulátor tak může stále zůstat v nabíječce.

Před prvním použitím musí být tento akumulátor nabitý. (doba nabíjení: asi 60 minut).

-  Stiskněte uvolňovací tlačítko (12) akumulátoru a vyjměte akumulátor z nářadí. (Viz obr. A, B)
-  Vložte akumulátor řádně do nabíječky. (Viz obr. C)
-  Připojte kabel nabíječky k síťové zásuvce. Stav nabíjení je zobrazen pomocí světelných kontrolků (13). (Další informace naleznete v části pojednávající o světelných indikátorech nabíječky.)
-  Zasuňte akumulátor do nářadí a ujistěte se, zda došlo k jeho řádnému usazení. (Viz obr. D, E)

Kontrola zbývajících kapacity akumulátoru.

-  Stiskněte tlačítko pro zobrazení zbývajících kapacity akumulátoru (11).
-  Zbývajících kapacita akumulátoru je zobrazena pomocí příslušných 4 LED světelných ukazatelů (10).
Popis indikace zbývajících kapacity akumulátoru:

Svítil všechny 4 LED světelné ukazatele:

Akumulátor je plně nabitý.

Svítil 3 nebo 2 nebo 1 LED ukazatel(e):

Akumulátor je dostatečně nabitý.

1 LED světelný ukazatel bliká:

Akumulátor je vybitý, nabijte jej.

Všechny LED světelné ukazatele blikají:

Akumulátor je příliš horký nebo příliš studený.

7.2 PROVÁDĚJTE KONTROLU PŘED POUŽITÍM!**⚠ NEBEZPEČÍ!**

Pozor, nebezpečí zranění! Zjistíte-li jakékoli závady, nářadí nepoužívejte. Vyskytne-li se závada kterékoli součásti, před opětovným použitím nářadí zajistěte provedení výměny této vadné součásti.

Zkontrolujte bezpečnostní zařízení a bezpečný stav tohoto nářadí:

- ☛ Zkontrolujte dostatečné utažení všech součástí.
- ☛ Zkontrolujte nářadí se zaměřením na viditelné poškození: zlomené součásti, praskliny atd.

7.3 STŘÍHÁNÍ ŽIVÝCH PLOTŮ**⚠ UPOZORNĚNÍ!**

Hrozí nebezpečí poškození nářadí! V blízkosti pevných plotů si počínejte s obzvláštní opatrností! Dojde-li k zachycení odstřížků, drátů plotového pletiva nebo podobných předmětů ve stříhacím ústrojí, nářadí ihned vypněte.

- ☛ Odstraňte ochranný kryt stříhací lišty (viz obr. F).
- ☛ Zapínání: Stiskněte pojistku (4) vypínače a současně stiskněte samotný vypínač (6). Nevlačte hrot stříhací lišty do živého plotu. (Viz obr. G)
- ☛ Vypínání: Uvolněte vypínač (6).
- ☛ Po vypnutí počkejte, než se stříhací lišta zcela zastaví.
- ☛ Na lištu pak nasadte ochranný kryt.

7.4 DOPORUČENÍ TÝKAJÍCÍ SE STŘÍHÁNÍ ŽIVÝCH PLOTŮ**⚠ UPOZORNĚNÍ!**

Nebezpečí poškození životního prostředí! Akumulátorové plotové nůžky nepoužívejte během obvyklých období klidu a odpočinku. Před zahájením stříhání živého plotu se ujistěte, že v něm nehnízdí ptáci.

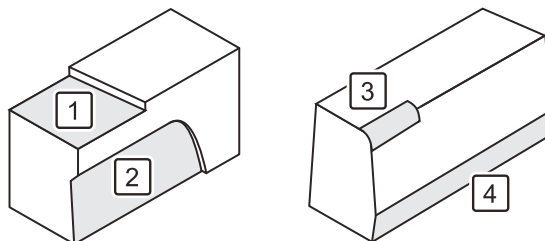

1. Živý plot zastříhňte na požadovanou výšku.
2. Při zastříhávání boční strany živého plotu postupujte úhlopříčně zdola nahoru.
3. Horní rohy živého plotu zaobleťte.
4. Zadní stranu živého plotu přiměřeně zastříhňte až do úrovně terénu.

8. TECHNICKÉ ÚDAJE

Číslo položky	FZN 70205-0
Jmenovité napětí	20 V
Počet zdvihů	1300 ot./min
Maximální průměr stříhaného materiálu	16 mm
Doba provozu	25 min (2Ah), 50 min (4Ah)
Elektronická brzda	ano
Délka lišty	510 mm

PŘÍSLUŠENSTVÍ

Číslo položky	Příslušenství
FDUZ 79020	Akumulátor 2 Ah
FDUZ 79040	Akumulátor 4 Ah
FDUZ 79100	Rychlá nabíječka
FDUZ 79110	Rychlá dvojitá nabíječka

9. ČIŠTĚNÍ A ÚDRŽBA

⚠ NEBEZPEČÍ!

Nebezpečí zranění! Před prováděním jakékoli údržby nebo čištění:

- ✿ Vyměňte akumulátor.
- ✿ Nechejte nářadí vychladnout.

Přehled čištění

Podle potřeby

Co?	Jak?
Čištění nářadí	<p>► Čištění stříhacího ústrojí Namažte stříhací ústrojí olejem a očistěte je pomocí kartáče.</p> <p>Poté nastříkejte olej na všechny strany stříhacího ústrojí.</p>

Čištění nářadí

- ✿ Odstraňte všechny hrubé nečistoty.
- ✿ Otřete toto nářadí mírně navlčeným hadříkem.

10. ULOŽENÍ A PŘEPRAVA

ULOŽENÍ

⚠ NEBEZPEČÍ!

Nebezpečí zranění! Zajistěte, aby k tomuto nářadí neměly přístup žádné neoprávněné osoby!

- ☼ Na stříhací ústrojí nasuňte ochranný kryt.
- ☼ Ukládejte toto nářadí na místech, která jsou suchá a řádně odvětrána.

PŘEPRAVA

- ☼ Na stříhací ústrojí nasuňte ochranný kryt.
- ☼ Zajistěte toto nářadí tak, aby nemohlo při přepravě dojít k jeho pohybu.
- ☼ Je-li to možné, při přepravě tohoto nářadí použijte jeho originální obal.

11. ODSTRAŇOVÁNÍ PROBLÉMŮ

JESTLIŽE NĚCO NEFUNGUJE

⚠ NEBEZPEČÍ!

Nebezpečí zranění! Nesprávně provedené opravy mohou vést k tomu, že toto nářadí nebude pracovat bezpečně. To ohrožuje vás a vaše prostředí.

Poruchy jsou často způsobeny drobnými závadami. Většinu z nich proto můžete snadno opravit sami. Před kontaktováním autorizovaného servisu si prosím přečtěte následující tabulku. Tak si ušetříte spoustu problémů a možná i peněz.

Závada/porucha	Příčina	Odstranění problému
Nářadí nepracuje.	Není akumulátor nesprávně zasunutý?	Zasuňte akumulátor řádně do nářadí.
	Není akumulátor vybitý?	► Nabijte akumulátor.
	Není akumulátor poškozený?	Obraťte se na příslušné servisní středisko.
	Není poškozeno nářadí?	

Nemůžete-li poruchu opravit sami, obraťte se na nejbližší servisní středisko. Uvědomte si prosím, že jakékoli nesprávné opravy ruší také platnost záruky a mohou vám způsobit další náklady.

12. LIKVIDACE



Toto nářadí, dobíjecí baterie, příslušenství a obaly musí být tříděny, aby byla zajištěna jejich ekologická recyklace.

Nevyhazujte elektrické nářadí a baterie nebo nabíjecí baterie do běžného domácího odpadu!

Pouze pro země z Evropské unie:



Podle evropské směrnice 2012/19/EU musí být elektrické nářadí, které již není dále používáno, a v souladu s evropskou směrnicí 2006/66/EC, musí být vadné nebo použité sady baterií/baterie sbírány odděleně a likvidovány způsobem šetrným k životnímu prostředí.

POKYNY A INFORMACE K LIKVIDACI VYŘAZENÝCH OBALOVÝCH MATERIÁLŮ

Odevzdejte veškerý použitý obalový materiál na místě, které je určeno místními úřady pro likvidaci odpadu.

LIKVIDACE VYŘAZENÝCH ELEKTRICKÝCH A ELEKTRONICKÝCH ZAŘÍZENÍ



Tento symbol na produktech nebo v příložené dokumentaci znamená, že vyřazené elektrické nebo elektronické produkty nesmí být vyhazovány do běžného komunálního odpadu. Odevzdejte tyto produkty na určených sběrných místech, kde bude provedena jejich správná likvidace, obnovení a recyklace. V některých státech Evropské unie nebo v některých evropských zemích můžete při nákupu odpovídajícího nového produktu vrátit vaše produkty místnímu prodejci. Správnou likvidací tohoto produktu pomáháte chránit cenné přírodní zdroje a zabráníte možným negativním dopadům na životní prostředí a lidské zdraví, ke kterým by mohlo dojít v důsledku nesprávné likvidace odpadu. Další podrobnosti vám poskytnou místní úřady nebo nejbližší sběrný dvůr. V případě nesprávné likvidace tohoto druhu odpadu mohou být uloženy pokuty v souladu s platnými národními předpisy.

Pro společnosti v zemích Evropské unie

Chcete-li zlikvidovat elektrická nebo elektronická zařízení, vyžádejte si potřebné informace od vašeho prodejce nebo dodavatele. Likvidace v zemích mimo Evropskou unii. Chcete-li tento produkt zlikvidovat, požádejte místní úřady nebo prodejce o nezbytné informace o způsobu likvidace.



Tento výrobek splňuje všechny základní požadavky všech příslušných směrnic EU.

Text, design a technické specifikace se mohou změnit bez předchozího upozornění a vyhraujeme si právo na provádění těchto změn.

Uživatelské příručka v originálním jazyce.

13. PROHLÁŠENÍ O SHODĚ

FAST[®]**FAST ČR, a.s.**Černokostecká 1621, 251 01 Říčany, Czech Republic
tel.: +420 323 204 111, fax: +420 323 204 110**EU PROHLÁŠENÍ O SHODĚ**

Produkt/ značka: Akumulátorové nůžky na plot / **FIELDMANN**

Typ/ model: **FZN 70205-0** jako výrobní model D05002600
DC 20V, otáčky 1300/m², šířka řezu 510 mm, Třída III, IPX0
naměřená hladina akustického výkonu: L_{WA}= 77,3 dB(A)
garantovaná hladina akustického výkonu: L_{WA}= 90 dB(A)

Výrobce: FAST ČR, a.s.
Černokostecká 2111, 100 00 Praha 10, Czech Republic
VAT no: CZ26726548

Výrobek je ve shodě s níže uvedenými směrniciemi a nařízeními:

Directive MD 2006/42/EC
Directive EMC 2014/30/EU
Directive NEE 2000/14/EC
Directive RoHS 2011/65/EU

a normami:

EN 60745-1:2009+A11
EN 60745-2-15:2009+A1
EN 55014-1:2017
EN 55014-2:2015

**Vydáno v:** Praha**Jméno:** Ing. Zdeněk Pech
Chairman of the Board**Datum vydání:** 22. 7. 2020**Podpis:**

FAST FAST ČR, a.s.[®]
Černokostecká 1621, 251 01 Říčany
IČO: 26726548 tel.: +420/ 323 204 111
DIČ: CZ26726548 fax: +420/ 323 204 110

IČO: 26 72 65 48, DIČ: CZ-26 72 65 48

Bankovní spojení: Komerční banka Praha 1, č.ú. 89309011/0100, Česká spořitelna Praha 4, č.ú. 2375682/0800,
CSOB Praha 1, č.ú. 8010-0116233383/0300

Akumulátorové plotové nožnice

POUŽÍVATEĽSKÁ PRÍRUČKA

Ďakujeme vám, že ste si kúpili tieto akumulátorové plotové nožnice. Skôr ako ich začnete používať, prečítajte si, prosím, pozorne tento návod na obsluhu a uschovajte ho pre prípad ďalšieho použitia.

OBSAH

1. DÔLEŽITÉ BEZPEČNOSTNÉ POKYNY	34
2. SYMBOLY	35
3. OPIS ZARIADENIA A OBSAH BALENIA	36
4. POUŽITIE AKUMULÁTOROVÝCH NOŽNÍC NA ŽIVÝ PLOT	37
5. BEZPEČNOSTNÉ POKYNY	37
6. ROZSAH POUŽITIA	40
7. OBSLUHA	40
8. TECHNICKÉ ÚDAJE	42
9. ČISTENIE A ÚDRŽBA	42
10. ULOŽENIE A PREPRAVA	43
11. ODSTRÁŇOVANIE PROBLÉMOV	43
12. LIKVIDÁCIA	44
13. VYHLÁSENIE O ZHODE	45

1. DÔLEŽITÉ BEZPEČNOSTNÉ POKYNY

⚠ VAROVANIE!

Pred použitím tohto produktu si pozorne prečítajte tento návod.

DÔLEŽITÉ BEZPEČNOSTNÉ VAROVANIA

- ✿ Opatrne produkt vybalte a dávajte pozor, aby ste nevyhodili žiadnu časť balenia skôr, než vybalíte a nájdete všetky súčasti.
- ✿ Uložte produkt na suchom mieste mimo dosahu detí.
- ✿ Prečítajte si všetky upozornenia a pokyny. V prípade nedodržania varovných upozornení a pokynov hrozí nebezpečenstvo nehody, požiaru a/alebo vážneho zranenia.

BALENIE

Tento produkt je umiestnený v obale, ktorý zabraňuje jeho poškodeniu počas prepravy. Tento obal predstavuje opätovne využiteľnú surovinu, a preto ho môžete odovzdať na recykláciu.

POKYNY NA POUŽÍVANIE

Pred začatím práce s týmto náradím si prečítajte nasledujúce bezpečnostné pravidlá a pokyny na používanie. Dôkladne sa oboznámte s ovládacími prvkami zariadenia a so správnym spôsobom jeho používania. Uložte tento návod na bezpečné miesto na neskoršie použitie. Odporúčame vám, aby ste si aspoň počas platnosti záruky uschovali originálny obal vrátane vnútorných baliacich materiálov, pokladničný doklad a záručný list. V prípade prepravy zabaľte zariadenie do originálnej škatule od výrobcu, aby bola zaistená maximálna ochrana produktu počas prepravy (napr. odvoz alebo odoslanie do servisného strediska).

- 📖 **Poznámka:** Ak budete toto náradie odovzdávať ďalšiemu používateľovi, priložte k nemu aj tento návod. Dodržiavanie dodávaných pokynov na používanie je nevyhnutným predpokladom správneho používania zariadenia. Návod na obsluhu obsahuje okrem pokynov na obsluhu aj pokyny na vykonávanie údržby a opráv.

Výrobca nenesie žiadnu zodpovednosť za nehody alebo škody vzniknuté v dôsledku nedodržiavania pokynov v tomto návode.

2. SYMBOLY



V prípade nedodržania pokynov hrozí nebezpečenstvo zranenia.



Chráňte toto náradie pred pôsobením vlhkosti a nikdy ho nenechávajte na daždi!



Pred začatím používania náradia si pozorne prečítajte návod na obsluhu.



Používajte vybavenie na ochranu zraku.



Používajte vybavenie na ochranu sluchu.

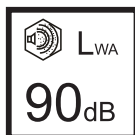

Zaručená úroveň akustického výkonu Lwa
90 dB (A).

3. OPIS ZARIADENIA A OBSAH BALENIA

1. Strihacie ústrojenstvo
2. Kryt na ochranu rúk
3. Rukoväť na uchopenie prednou rukou
4. Bezpečnostný zámok
5. Rukoväť na uchopenie zadnou rukou
6. Hlavný spínač
7. Otvor na zavesenie
8. Ochranný kryt ostria strihacej lišty s otvorom na zavesovanie
9. Akumulátor (nie je súčasťou balenia)
10. LED kontrolky zobrazujúce zostávajúcu kapacitu
11. Tlačidlo na zobrazenie zostávajúcej kapacity
12. Uvoľňovacie tlačidlo akumulátora
13. Kontrolky
14. Nabíjačka (nie je súčasťou balenia)
15. Chránič strihacej lišty

DODÁVANÉ POLOŽKY

Vyberte všetok obsah škatule a skontrolujte, či nedošlo počas prepravy k nejakému poškodeniu a či máte k dispozícii všetky nižšie uvedené položky:

- ✿ Akumulátorové nožnice na živý plot
- ✿ Ochranný kryt lišty
- ✿ Návod na obsluhu
- ✿ Záručný list

Ak niektoré komponenty chýbajú alebo sú poškodené, kontaktujte predajcu zariadenia.

4. POUŽITIE AKUMULÁTOROVÝCH NOŽNÍC NA ŽIVÝ PLOT

POUŽITIE V SÚLADE S URČENÍM

Akumulátorové plotové nožnice sú určené na strihanie živých plotov, kríkov aj pôdopokryvných rastlín v súkromných domácich záhradách a na menších pozemkoch. Správny spôsob používania nožníc na živý plot je podmienený dodržiavaním pokynov uvedených v tomto návode.

VAROVANIE!

Nebezpečenstvo zranenia! Akumulátorové plotové nožnice nepoužívajte na kosenie trávy/obsekávanie okrajov trávnikov alebo na kosenie organickej hmoty určenej na kompostovanie.

5. BEZPEČNOSTNÉ POKYNY

Pozor!

POZOR! Z bezpečnostných dôvodov nesmú nožnice na živý plot používať osoby mladšie ako 16 rokov a osoby, ktoré nie sú dôkladne oboznámené s informáciami nachádzajúcimi sa v tomto návode. Osoby s obmedzenými duševnými alebo fyzickými schopnosťami smú nožnice na živý plot používať iba vtedy, ak sú pod dohľadom zodpovednej osoby alebo ak boli zaškolené kvalifikovanou zodpovednou osobou.

Pozor!

V prípade nesprávneho používania môže byť toto elektrické náradie nebezpečné. Dodržiavajte varovné a bezpečnostné pokyny uvedené v návode na obsluhu; iba týmto spôsobom zaistíte dostatočnú úroveň bezpečnosti aj účinnosti pri práci s týmito náradím. Počínanie v zhode s varovnými a bezpečnostnými pokynmi uvedenými v tomto návode na obsluhu a na samotnom náradí patrí do rozsahu zodpovednosti osoby, ktorá náradie obsluhuje. Nikdy náradie nepoužívajte, ak ochranné kryty, ktoré k nemu boli primontované výrobcom, nie sú v správnej polohe.

 Používajte vhodnú ochranu zraku.

 Rešpektujte všeobecné varovania týkajúce sa bezpečnosti náradia.

ZÁKLADNÉ BEZPEČNOSTNÉ POKYNY TÝKAJÚCE SA PRÁCE S ELEKTRICKÝM NÁRADÍM

Pozor!

VAROVANIE! Dôkladne sa oboznámte so všetkými varovnými aj bezpečnostnými pokynmi a s návodom na obsluhu náradia. Nedodržiavanie varovných alebo bezpečnostných pokynov môže mať za následok zasiahnutie elektrickým prúdom, vznik požiaru alebo vážneho zranenia

Pozor!

Všetky varovné a bezpečnostné pokyny uchovávajte na vhodnom, dobre prístupnom mieste na prípadné neskoršie nahliadnutie.

Pojem „elektrické náradie“, ktorý je vo všetkých nižšie uvedených varovných pokynoch použitý, znamená tak náradie napájané z elektrickej siete (prostredníctvom kábla), ako aj akumulátorové náradie (bez kábla).

BEZPEČNOSŤ PRACOVNÉHO PRIESTORU

- ✿ Udržujte pracovnú oblasť čistú a dobre osvetlenú. Preplnená alebo neosvetlená pracovná oblasť môže mať za následok vznik nehôd. Nepracujte s elektrickým náradím vo výbušnom prostredí, ako sú napríklad priestory s výskytom horľavých kvapalín, plynov alebo prašných látok. V elektrickom náradí dochádza k iskreniu, ktoré môže spôsobiť vznietenie horľavého prachu alebo výparov.
- ✿ Pri práci s náradím zaistíte bezpečnú vzdialenosť deťí a ostatných osôb. Rozptyľovanie pozornosti pri práci môže mať za následok stratu kontroly nad vykonávanou činnosťou.

ELEKTRICKÁ BEZPEČNOSŤ

- ✿ Zástrčka napájacieho kábla náradia musí zodpovedať sieťovej zásuvke. Zástrčku nikdy žiadnym spôsobom neupravujte. Pri náradí chránenom uzemnením nepoužívajte žiadne redukcie zástrčiek. Neupravované zástrčky a zodpovedajúce zásuvky znižujú nebezpečenstvo zasiahnutia elektrickým prúdom.
- ✿ Nedoťkajte sa uzemnených povrchov, ako sú napríklad potrubia, radiátory, elektrické sporáky a chladničky. Pri uzemnení vášho tela vzrastá nebezpečenstvo zasiahnutia elektrickým prúdom. Nevystavujte elektrické náradie dažďu alebo vlhkému prostrediu. Ak vnikne do elektrického náradia voda, zvýši sa nebezpečenstvo zasiahnutia elektrickým prúdom.
- ✿ S napájacím káblom zaobchádzajte opatrne. Nikdy nepoužívajte napájací kábel na prenášanie alebo posúvanie náradia a nefahajte zaň, ak chcete náradie odpojiť od elektrickej siete. Zabráňte kontaktu kábla s masťnými, horúcimi a ostrými predmetmi alebo pohyblivými časťami. Poškodený alebo zapletený napájací kábel zvyšuje nebezpečenstvo zasiahnutia elektrickým prúdom.
- ✿ Pri práci s náradím vo vonkajšom prostredí používajte predĺžovacie káble vhodné na vonkajšie použitie. Použitie kábla na vonkajšie použitie znižuje nebezpečenstvo zasiahnutia elektrickým prúdom.
- ✿ Pri práci s elektrickým náradím vo vlhkom prostredí musí byť v napájacom okruhu použitý prúdový chránič (RCD). Použitie prúdového chrániča (RCD) znižuje nebezpečenstvo zasiahnutia elektrickým prúdom.

BEZPEČNOSŤ OSÔB

- ✿ Zostaňte stále pozorní, sledujte vykonávanú činnosť a pri práci s elektrickým náradím sa riadte zdravým úsudkom. Nepoužívajte elektrické náradie, ak ste unavení alebo ak ste pod vplyvom drog, alkoholu alebo liekov. Chvilka nepozornosti pri práci s elektrickým náradím môže viesť k vážnemu úrazu.
- ✿ Používajte osobné ochranné prostriedky. Vždy používajte ochranu zraku. Ochranné prostriedky, ako sú respirátor, protišmyková pracovná obuv, ochranná prilba a chrániče sluchu, ktoré sú vhodné pre konkrétne pracovné podmienky, znižujú nebezpečenstvo úrazu.
- ✿ Zabráňte náhodnému spusteniu náradia. Pred pripájaním akumulátora, uložením akumulátorového náradia alebo prenášaním tohto náradia sa vždy uistite, že spínač je vo vypnutej polohe. Prenášanie elektrického náradia s prstom na hlavnom spínači alebo pripojenie napájacieho kábla k elektrickej sieti, ak je hlavný spínač náradia v polohe zapnuté, môže spôsobiť úraz.
- ✿ Pred spustením elektrického náradia sa vždy uistite, či nie sú v jeho blízkosti kľúče alebo nastavovacie prípravky, a ak je tomu tak, odstráňte ich. Kľúče alebo nastavovacie prípravky zabudnuté na rotujúcich častiach náradia môžu spôsobiť úraz.
- ✿ Neprekážajte sami sebe. Pri práci neustále udržiajte pevný postoj a rovnováhu. To umožní lepšiu ovládateľnosť elektrického náradia v neočakávaných situáciách.
- ✿ Vhodne sa obliekajte. Nenoste voľný odev alebo šperky. Dbajte na to, aby sa vaše vlasy, odev alebo rukavice nedostali do nebezpečnej blízkosti pohyblivých častí. Voľný odev, šperky alebo dlhé vlasy môžu byť zachytené pohyblivými dielmi. Ak sú zariadenia vybavené adaptérom na pripojenie zariadenia na odsávanie a zber prachu, zaistíte ich správne pripojenie a funkciu. Použitie takých zariadení môže znížiť nebezpečenstvo súvisiace s prachom.

POUŽÍVANIE A ÚDRŽBA ELEKTRICKÉHO NÁRADIA

- ☛ Elektrické náradie nepreťažujte. Používajte pre vašu prácu správny typ elektrického náradia. Pri použití správneho typu elektrického náradia sa práca vykoná lepšie a bezpečnejšie.
- ☛ Ak nie je možné hlavný spínač náradia zapnúť a vypnúť, s náradím nepracujte. Každé elektrické náradie s nefunkčným hlavným spínačom je nebezpečné a musí sa opraviť.
- ☛ Pred akýmkoľvek nastavením elektrického náradia či výmenou jeho príslušenstva alebo pred uložením náradia vždy odpojte napájací kábel od sieťovej zásuvky a/alebo vyberte akumulátor. Tieto preventívne bezpečnostné opatrenia znižujú nebezpečenstvo náhodného spustenia elektrického náradia.
- ☛ Ak náradie nepoužívate, uložte ho mimo dosahu detí a zabránite osobám neoboznámeným s obsluhou náradia alebo s týmto návodom, aby s náradím pracovali. Elektrické náradie je v rukách nekalifikovanej obsluhy nebezpečné.
- ☛ Vykonávajte údržbu elektrického náradia. Skontrolujte vychýlenie alebo zablokovanie pohyblivých častí a venujte pritom zvláštnu pozornosť prasklinám, zlomeným dielom a akýmkoľvek ďalším stavom, ktoré môžu nepriaznivo ovplyvniť prevádzku elektrického náradia. Ak je náradie poškodené, nechajte ho pred použitím opraviť. Mnoho nehôd býva spôsobených zanedbanou údržbou náradia.
- ☛ Udržujte rezné nástroje ostré a čisté. Riadne udržiavané nástroje s ostrými reznými čepeľami sú menej náchylné na zaseknutie v obrobru a lepšie sa s nimi manipuluje.
- ☛ Elektrické náradie, príslušenstvo, pracovné nástroje atď., používajte podľa týchto pokynov a spôsobom určeným pre príslušný typ elektrického náradia a berte pritom do úvahy podmienky pracovného prostredia a prácu, ktorú budete vykonávať. Používanie elektrického náradia na iné účely, než na aké je určené, by mohlo mať za následok vznik nebezpečných situácií.

SERVIS

- ☛ Opravy elektrického náradia zverujte kvalifikovanému opravárovi, ktorý bude používať iba originálne náhradné diely. Týmto spôsobom zaistíte bezpečnú prevádzku elektrického náradia.

BEZPEČNOSTNÉ POKYNY TÝKAJÚCE SA PRÁCE S NOŽNICAMI NA ŽIVÝ PLOT

- ☛ Nepribližujte sa žiadnymi časťami svojho tela k strihacej lište. V čase, keď sa nože strihacej lišty pohybujú, neodstraňujte odstrihnutý materiál ani nepridržiujte materiál určený na strihanie. Pri uvoľňovaní materiálu, ktorý je v nožniciach na živý plot uviaznutý, sa vždy uistite, že hlavný spínač je vypnutý. Aj chvíľková nepozornosť pri práci s elektrickým náradím môže viesť k vážnemu úrazu.
- ☛ Akumulátorové plotové nožnice prenášajte za rúkovej, so zastavenou strihacou lištou. Pri preprave alebo ukladaní nožnic na živý plot vždy nasadzujte ochranné puzdro na strihaciu lištu. Správny spôsob zaobchádzania s teleskopickými nožnicami na živý plot zníži možnosť zranenia spôsobeného nožmi strihacej lišty.
- ☛ Elektrické náradie držte vždy iba za izolované úchopové povrchy, aby ste zamedzili možnosti kontaktu nožov strihacej lišty nožnic na živý plot so skrytými elektrickými vodičmi alebo s ich vlastným napájacím káblom. Strihacia lišta, ktorá sa dostane do kontaktu s elektrickým vodičom, ktorý je pod napätím, spôsobí vodivosť neizolovaných častí náradia a následne môže spôsobiť zasiahnutie obsluhujúcej osoby elektrickým prúdom.
- ☛ Udržujte napájací kábel mimo oblasti strihania. Počas prevádzky môže dôjsť ku skrytiu kábla v krovinách a k jeho následnému náhodnému prestrihnutiu strihacími nožmi.

6. ROZSAH POUŽITIA

Akumulátorové plotové nožnice používajte výlučne na zastrihávanie živých plotov, kríkov a ďalších okrasných drevín. Ak sa nožnice na živý plot používajú na iné účely, než aké sú výslovne uvedené v návode, hrozí nebezpečenstvo poškodenia nožníc alebo vážneho zranenia osôb.

7. OBSLUHA

7.1 NABÍJANIE AKUMULÁTORA

POZOR!

Nebezpečenstvo zranenia! Pri manipulácii so zariadeniami vybavenými akumulátormi dodržujte všetky bezpečnostné pokyny.

UPOZORNENIE!

Hrozí riziko poškodenia jednotky! Nedovoľte, aby došlo k úplnému vybitiu akumulátora.





UPOZORNENIE!

Hrozí riziko poškodenia jednotky! Ak došlo k automatickému vypnutiu tohto náradia, prestaňte držať stlačený spínač zapnuté/vypnuté.



 **Poznámka:** Tento Li-ion akumulátor je možné kedykoľvek nabíjať bez toho, aby došlo k ovplyvneniu prevádzkovej životnosti jednotky. Prerušenie procesu nabíjania tento akumulátor nepoškodí.

 **Poznámka:** Ak je akumulátor celkom nabitý, nabíjačka sa automaticky prepne do režimu udržiavacieho nabíjania. Akumulátor tak môže stále zostať v nabíjačke.

Pred prvým použitím musí byť tento akumulátor nabitý. (Čas nabíjania: asi 60 minút).

-  Stlačte uvoľňovacie tlačidlo (12) akumulátora a vyberte akumulátor z náradia. (Pozrite obr. A, B)
-  Vložte akumulátor riadne do nabíjačky. (Pozrite obr. C)
-  Pripojte kábel nabíjačky k sieťovej zásuvke. Stav nabitia je zobrazený pomocou svetelných kontroliek (13). (Ďalšie informácie nájdete v časti o svetelných indikátoroch nabíjačky.)
-  Zasuňte akumulátor do náradia a uistite sa, či došlo k jeho riadnemu usadeniu. (Pozrite obr. D, E)

Kontrola zostávajúcej kapacity akumulátora.

-  Stlačte tlačidlo na zobrazenie zostávajúcej kapacity akumulátora (11).
-  Zostávajúca kapacita akumulátora je zobrazená pomocou príslušných 4 LED svetelných ukazovateľov (10). Opis indikácie zostávajúcej kapacity akumulátora:

Svietia všetky 4 LED svetelné ukazovatele:

Akumulátor je plne nabitý.

Svietia 3 alebo 2 alebo 1 LED ukazovateľ/ukazovatele:

Akumulátor je dostatočne nabitý.

1 LED svetelný ukazovateľ bliká:

Akumulátor je vybitý, nabite ho.

Všetky LED svetelné ukazovatele blikajú:

Akumulátor je príliš horúci alebo príliš studený.

7.2 VYKONÁVAJTE KONTROLU PRED POUŽITÍM!**⚠ NEBEZPEČENSTVO!**

Pozor, nebezpečenstvo zranenia! Ak zistíte akékoľvek poruchy, náradie nepoužívajte. Ak sa vyskytne porucha ktorejkoľvek súčasti, pred opätovným použitím náradia zaistíte vykonanie výmeny tejto chybné súčasti.

Skontrolujte bezpečnostné zariadenia a bezpečný stav tohto náradia:

- ☼ Skontrolujte dostatočné utiahnutie všetkých súčastí.
- ☼ Skontrolujte náradie so zameraním na viditeľné poškodenie: zlomené súčasti, praskliny atď.

7.3 STRIHANIE ŽIVÝCH PLOTOV**⚠ UPOZORNENIE!**

Hrozí nebezpečenstvo poškodenia náradia! V blízkosti pevných plotov si počínajte so zvláštnou opatrnosťou! Ak dôjde k zachyteniu odstrižkov, drôtov plotového pletiva alebo podobných predmetov v strihacom ústrojenstve, náradie ihneď vypnite.

- ☼ Odstráňte ochranný kryt strihacej lišty (pozrite obr. F).
- ☼ Zapínanie: Stlačte poistku (4) vypínača a súčasne stlačte samotný vypínač (6). Nevtláčajte hrot strihacej lišty do živého plotu. (Pozrite obr. G)
- ☼ Vypínanie: Uvoľnite vypínač (6).
- ☼ Po vypnutí počkajte, než sa strihacia lišta celkom zastaví.
- ☼ Na lištu potom nasadte ochranný kryt.

7.4 ODPORÚČANIA TÝKAJÚCE SA STRIHANIA ŽIVÝCH PLOTOV**⚠ UPOZORNENIE!**

Nebezpečenstvo poškodenia životného prostredia! Akumulátorové plotové nožnice nepoužívajte počas obvyklých období pokoja a odpočinku. Pred začatím strihania živého plotu sa uistite, že v ňom nehniedzia vtáky.

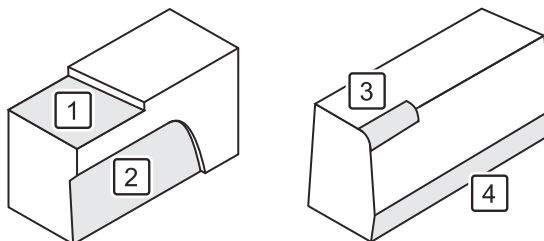

1. Živý plot zastrihnite na požadovanú výšku.
2. Pri zastrihávaní bočnej strany živého plotu postupujte uhlopriečne zdola nahor.
3. Horné rohy živého plotu zaoblite.
4. Zadnú stranu živého plotu primerane zastrihnite až do úrovne terénu.

8. TECHNICKÉ ÚDAJE

Číslo položky	FZN 70205-0
Menovité napätie	20 V
Počet zdvihov	1300 ot./min
Maximálny priemer strihaného materiálu	16 mm
Čas prevádzky	25 min. (2 Ah), 50 min. (4 Ah)
Elektronická brzda	áno
Dĺžka lišty	510 mm

PRÍSLUŠENSTVO

Číslo položky	Príslušenstvo
FDUZ 79020	Akumulátor 2 Ah
FDUZ 79040	Akumulátor 4 Ah
FDUZ 79100	Rýchla nabíjačka
FDUZ 79110	Rýchla dvojité nabíjačka

9. ČISTENIE A ÚDRŽBA

⚠ NEBEZPEČENSTVO!

Nebezpečenstvo zranenia! Pred vykonávaním akejkoľvek údržby alebo čistením:

- ✿ Vyberte akumulátor.
- ✿ Nechajte náradie vychladnúť.

Prehľad čistenia

Podľa potreby

Čo?	Ako?
Čistenie náradia	► Čistenie strihacieho ústrojenstva Namažte strihacie ústrojenstvo olejom a očistite ho pomocou kefy. Potom nastriekajte olej na všetky strany strihacieho ústrojenstva.

Čistenie náradia

- ✿ Odstráňte všetky hrubé nečistoty.
- ✿ Utrite toto náradie mierne navlhčenou handričkou.

10. ULOŽENIE A PREPRAVA

ULOŽENIE

⚠ NEBEZPEČENSTVO!

Nebezpečenstvo zranenia! Zaisťte, aby k tomuto náradiu nemali prístup žiadne neoprávnené osoby!

- ☼ Na strihacie ústrojenstvo nasuňte ochranný kryt.
- ☼ Ukladajte toto náradie na miestach, ktoré sú suché a riadne odvetrané.

PREPRAVA

- ☼ Na strihacie ústrojenstvo nasuňte ochranný kryt.
- ☼ Zaisťte toto náradie tak, aby nemohlo pri preprave dôjsť k jeho pohybu.
- ☼ Ak je to možné, pri preprave tohto náradia používajte jeho originálny obal.

11. ODSTRAŇOVANIE PROBLÉMOV

AK NIEČO NEFUNGUJE

⚠ NEBEZPEČENSTVO!

Nebezpečenstvo zranenia! Nesprávne vykonané opravy môžu viesť k tomu, že toto náradie nebude pracovať bezpečne. To ohrozuje vás a vaše prostredie.

Poruchy sú často spôsobené drobnými poruchami. Väčšinu z nich preto môžete ľahko opraviť sami. Pred kontaktovaním autorizovaného servisu si, prosím, prečítajte nasledujúcu tabuľku. Tak si ušetríte množstvo problémov a možno aj peňazí.

Chyba/porucha	Príčina	Odstránenie problému
Náradie nepracuje.	Nie je akumulátor nesprávne zasunutý?	Zasuňte akumulátor riadne do náradia.
	Nie je akumulátor vybitý?	► Nabite akumulátor.
	Nie je akumulátor poškodený?	Obráťte sa na príslušné servisné stredisko.
	Nie je poškodené náradie?	

Ak nemôžete poruchu opraviť sami, obráťte sa na najbližšie servisné stredisko. Uvedomte si, prosím, že akékoľvek nesprávne opravy rušia aj platnosť záruky a môžu vám spôsobiť ďalšie náklady.

12. LIKVIDÁCIA



Toto náradie, dobijacia batéria, príslušenstvo a obaly sa musia triediť, aby bola zaistená ich ekologická recyklácia.

Nevyhadzujte elektrické náradie a batérie alebo nabijacie batérie do bežného domového odpadu!

Iba pre krajiny z Európskej únie:



V súlade s európskymi smernicami 2012/19/EÚ a 2006/66/EC sa musí elektrické náradie, ktoré sa už ďalej nepoužíva, a takisto chybné alebo použité súpravy batérií/batérie, zbierať oddelene a likvidovať spôsobom šetrným k životnému prostrediu.

POKYNY A INFORMÁCIE PRE LIKVIDÁCIU VYRADENÝCH OBALOVÝCH MATERIÁLOV

Odovzdajte všetok použitý obalový materiál na mieste, ktoré je určené miestnymi úradmi pre likvidáciu odpadu.

LIKVIDÁCIA VYRADENÝCH ELEKTRICKÝCH A ELEKTRONICKÝCH ZARIADENÍ



Tento symbol na produktoch alebo v priloženej dokumentácii znamená, že vyradené elektrické alebo elektronické produkty sa nesmú vyhadzovať do bežného komunálneho odpadu. Odovzdajte tieto produkty na určených zberných miestach, kde sa vykoná ich správna likvidácia, obnovenie a recyklácia. V niektorých štátoch Európskej únie alebo v niektorých európskych krajinách môžete pri nákupe zodpovedajúceho nového produktu vrátiť vaše produkty miestnemu predajcovi. Správnu likvidáciu tohto produktu pomáhate chrániť cenné prírodné zdroje a zabránite možným negatívnym dopadom na životné prostredie a ľudské zdravie, ku ktorým by mohlo dôjsť v dôsledku nesprávnej likvidácie odpadu. Ďalšie podrobnosti vám poskytnú miestne úrady alebo najbližší zberný dvor. V prípade nesprávnej likvidácie tohto druhu odpadu sa môžu uložiť pokuty v súlade s platnými národnými predpismi.

Pre spoločnosti v krajinách Európskej únie

Ak chcete zlikvidovať elektrické alebo elektronické zariadenia, vyžiadajte si potrebné informácie od vášho predajcu alebo dodávateľa. Likvidácia v krajinách mimo Európskej únie. Ak chcete tento produkt zlikvidovať, požiadajte miestne úrady alebo predajcu o nevyhnutné informácie o spôsobe likvidácie.



Tento výrobok spĺňa všetky základné požiadavky všetkých príslušných smerníc EÚ.

Text, dizajn a technické špecifikácie sa môžu zmeniť bez predchádzajúceho upozornenia a vyhradujeme si právo na vykonávanie týchto zmien.

Používateľská príručka v originálnom jazyku.

13. VYHLÁSENIE O ZHODE

FAST[®]**FAST ČR, a.s.**Černokostecká 1621, 251 01 Říčany, Czech Republic
tel.: +420 323 204 111, fax: +420 323 204 110**EU VYHLASENIE O ZHODE**

Produkt / značka: Akumulátorové nožnice na plot / **FIELDMANN**

Type / model: **FZN 70205-0** ako výrobný model D05002600
DC 20V, rýchlosť 1300/m¹, rezacia šírka 510 mm, Trieda III, IPX0
nameraná hladina akustického výkonu: L_{WA}= 77,3 dB(A)
garantovaná hladina akustického výkonu: L_{WA}= 90 dB(A)

Výrobca: FAST ČR, a.s.
Černokostecká 2111, 100 00 Praha 10, Czech Republic
VAT no: CZ26726548

Výrobok je v zhode s nižšie uvedenými smernicami a nariadeniami:

Directive MD 2006/42/EC
Directive EMC 2014/30/EU
Directive NEE 2000/14/EC
Directive RoHS 2011/65/EU

a normami:

EN 60745-1:2009+A11
EN 60745-2-15:2009+A1
EN 55014-1:2017
EN 55014-2:2015

**Vydáno v:** Praha**Meno:** Ing. Zdeněk Pech
Chairman of the Board**Dátum vydanie:** 22. 7. 2020**Podpis:**

FAST FAST ČR, a.s.[®]
Černokostecká 1621, 251 01 Říčany
IČO: 26726548 tel.: +420/ 323 204 111
DIČ: CZ26726548 fax: +420/ 323 204 110

IČO: 26 72 65 48, DIČ: CZ-26 72 65 48

Bankovní spojení: Komerční banka Praha 1, č.ú. 89309011/0100, Česká spořitelna Praha 4, č.ú. 2375682/0800,
CSOB Praha 1, č.ú. 8010-0116233383/0300

Vezeték nélküli sövényvágó

FELHASZNÁLÓI KÉZIKÖNYV

Köszönjük, hogy megvásárolta ezt a vezeték nélküli sövényvágó. Mielőtt használni kezdi, figyelmesen olvassa el ezt a használati útmutatót és őrizze meg a későbbiekre.

TARTALOM

1. FONTOS BIZTONSÁGI UTASÍTÁSOK.....	48
2. JELZÉSEK.....	49
3. A KÉSZÜLÉK ÉS MELLÉKELT TARTOZÉKOK LEÍRÁSA.....	50
4. AZ AKKUMULÁTOROS VEZETÉK NÉLKÜLI SÖVÉNYVÁGÓ HASZNÁLATA.....	51
5. BIZTONSÁGI UTASÍTÁSOK.....	51
6. FELHASZNÁLÁSI KÖR.....	54
7. KEZELÉS.....	54
8. MŰSZAKI ADATOK.....	56
9. TISZTÍTÁS ÉS KARBANTARTÁS.....	56
10. TÁROLÁS ÉS SZÁLLÍTÁS.....	57
11. HIBAELHÁRÍTÁS.....	57
12. MEGSEMISÍTÉS.....	58
13. MEGFELELŐSÉGI NYILATKOZAT.....	59

1. FONTOS BIZTONSÁGI UTASÍTÁSOK

FIGYELEM!

A termékhasználatát előtt figyelmesen olvassa el a használati útmutatót.

FONTOS BIZTONSÁGI FIGYELMEZTETÉSEK

- ✿ Óvatosan csomagolja ki a terméket, és ügyeljen, hogy ne dobja el a csomag egyetlen részét sem, amíg ki nem csomagolta és nem találta meg az összes alkatrészt.
- ✿ A terméket helyezze száraz helyre és gyermekektől távol.
- ✿ Olvassa el a figyelmeztetéseket és utasításokat. Az intő figyelmeztetések és utasítások be nem tartása balesetet, tüzet és/vagy súlyos sérüléseket okozhat.

CSOMAGOLÁS

A termék csomagolásban van, amely védi a szállítás közbeni sérüléstől. Ez a csomagolás újrahasznosítható nyersanyag, ezért ajánlatos újrahasznosítani.

HASZNÁLATI UTASÍTÁS

Mielőtt elkezdené a munkát a szerszámmal, olvassa el az alábbi biztonsági szabályokat és üzemeltetési utasításokat. Ismerkedjen meg alaposan a készülék kezelőelemeivel és azok megfelelő használatával. Az utasításokat tegye el biztos helyre későbbi felhasználás céljából. Javasoljuk, hogy az eredeti csomagolást, beleértve a belső csomagolóanyagokat, a nyugtát és a jótállási kártyát, legalább a garancia időtartamára őrizze meg. Ha szállításra van szükség, akkor csomagolja a készüléket a gyártó által szállított eredeti dobozba, ezáltal garantálja a termék maximális védelmét szállítás során (pl. Szervizközpontba szállításkor vagy küldéskor).

-  **Megjegyzés:** Ha továbbítja a szerszámot egy másik felhasználónak, mellékelje az utasításokat is. A mellékelt használati utasítás betartása előfeltétele a készülék helyes használatának. Az üzemeltetési utasításokon kívül a használati utasítások a karbantartási és javítási munkákat is tartalmazzák.

A gyártó nem vállal felelősséget balesetekért vagy károkért, amelyek a kézikönyv utasításainak be nem tartásából erednek.

2. JELZÉSEK



Az utasítások be nem tartása esetén sérülés veszélye áll fenn.



Óvja a szerszámot a nedvességtől, és soha ne hagyja kint esőben!



A szerszám használata előtt figyelmesen olvassa el a használati utasítást.



Viseljen szemvédőt.



Viseljen fülvédőt.



Garantált akusztikai teljesítményszint LWA
90 dB(A)

3. A KÉSZÜLÉK ÉS MELLÉKELT TARTOZÉKOK LEÍRÁSA

1. Vágóeszköz
2. Kézvédő burkolat
3. Fogantyú első kézzel megfogáshoz
4. Biztonsági zár
5. Fogantyú hátsó kézzel megfogáshoz
6. Főkapcsoló
7. Nyílás a falra akasztáshoz
8. A vágólista pengéjének védőfedele akasztónyílással
9. Akkumulátor (nem a csomag része)
10. LED-es kijelzők, amelyek megjelenítik, mennyi kapacitás maradt
11. Gomb a maradék kapacitás megjelenítésére
12. Az akkumulátor kioldógombja
13. Kontroll-lámpák
14. Töltő (nem a csomag része)
15. Vágólista védő

MELLÉKELT TARTOZÉKOK

Távolítsa el a doboz összes tartalmát, és ellenőrizze, hogy az alább felsorolt elemek közül egy sem hiányzik és szállítás közben nem sérültek meg:

- ✿ Akkumulátoros vezeték nélküli sövényvágó
- ✿ A lista védőfedele
- ✿ Felhasználói kézikönyv
- ✿ Garanciakártya

Ha valamelyik alkatrész hiányzik vagy sérült, vegye fel a kapcsolatot a forgalmazóval.

4. AZ AKKUMULÁTOROS VEZETÉK NÉLKÜLI SÖVÉNYVÁGÓ HASZNÁLATA

RENDELTESSZERŰ HASZNÁLAT

A sövényvágót sövények, cserjék és fekvő növények nyírásához tervezték magánkertekben és kisebb telkeken. A vezeték nélküli sövényvágó helyes használatának feltétele a kézikönyv utasításainak betartása.

FIGYELEM!

Balesetveszély! Ne használja a sövényvágót fűnyírásra/pázsit széleire vagy a komposztálásra szánt szerves anyagok kaszálására.

5. BIZTONSÁGI UTASÍTÁSOK

Figyelem!

FIGYELEM! Biztonsági okokból a sövényvágót nem használhatják 16 éven aluliak és olyan személyek, akik nem ismerik alaposan a kézikönyvben található információkat. A csökkent szellemi vagy fizikai képességű személyek csak akkor használhatnak sövényvágót, ha felelős személy felügyelete alatt állnak, vagy ha képzett felelős személy képezte őket.

Figyelem!

Ez az elektromos kéziszerszám helytelen használat esetén veszélyes lehet. Kövesse a kezelési utasításban szereplő figyelmeztetéseket és biztonsági utasításokat; ez az egyetlen módja annak, hogy az eszközzel végzett munka során megfelelő szintű biztonságot és hatékonyságot biztosítson. A jelen kezelési útmutatóban és magában a szerszámban található figyelmeztetések és biztonsági utasítások követése az eszközt üzemeltető személy felelőssége alá tartozik. Soha ne használja a szerszámot, ha a gyártó által ráhelyezett védőfedelek nincsenek megfelelő helyzetben.

 Viseljen megfelelő szemvédőt.

 Vegye figyelembe a szerszám-biztonságra vonatkozó általános figyelmeztetéseket.

ELEKTROMOS SZERSZÁMMAL VALÓ MUNKÁRA VONATKOZÓ ALAPVETŐ BIZTONSÁGI UTASÍTÁSOK

Figyelem!

FIGYELEM! Gondosan olvassa el az összes figyelmeztető és biztonsági utasítást, valamint a szerszám használati utasítását. A figyelmeztetések vagy a biztonsági utasítások be nem tartása áramütést, tüzet vagy súlyos sérüléseket okozhat.

Figyelem!

Az összes figyelmeztetést és biztonsági utasítást megfelelő, könnyen hozzáférhető helyen tárolja a későbbi felhasználás céljából.

Az „elektromos szerszám” kifejezés az alábbi összes figyelmeztetésben használva mind hálózati áramforrással táplált (vezetékes), mind akkumulátoros (vezeték nélküli) szerszámot jelent.

A MUNKATERÜLET BIZTONSÁGA

- ☼ A munkaterületet tartsa tisztán és jól megvilágítva. A túlzsúfolt vagy megvilágítatlan munkaterület balesetet okozhat. Ne dolgozzon az elektromos szerszámmal robbanásveszélyes környezetben, pl. gyúlékony folyadékok, gázok vagy poros anyagok közelében. Az elektromos szerszámban szikra keletkezhet, amitől a gyúlékony por vagy gőz meggyulladhat.
- ☼ A szerszámmal végzett munka közben tartson biztonságos távolságot gyermekektől és más személyektől. A munka közbeni szétszórtság az éppen végzett tevékenység feletti irányítás elvesztéséhez vezethet.

ELEKTROMOS BIZTONSÁG

- ☼ A munkaeszköz tápkábel dugójának meg kell felelnie a hálózati aljzatnak. A csatlakozót soha semmilyen módon ne módosítsa. A földeléssel védett szerszámmal ne használjon semmilyen csatlakozó átalakítót. A nem módosított csatlakozó és a megfelelő aljzat csökkenti az áramütés veszélyét.
- ☼ Ne érjen hozzá földelt felületekhez, mint pl. csövek, radiátorok, elektromos fűtőtestek és hűtőgépek. Testének leföldelése esetén megnő az áramütés veszélye. Az elektromos szerszámot ne tegye ki esőnek vagy nedves környezetnek. Ha víz kerül az elektromos szerszámba, megnő az áramütés veszélye.
- ☼ A tápkábellet óvatosan bányon. Soha se használja a tápkábelt a szerszám áthelyezésére, és ne annál fogva próbálja a szerszámot kihúzni az aljzatból. Akadályozza meg, hogy a kábel zsíros, forró és éles tárgyakkal vagy mozgó alkatrészekkel érintkezzen. A sérült vagy összegabalyodott kábel növeli az áramütés veszélyét.
- ☼ Ha az elektromos szerszámot kültérben használja, kültéri használatra való hosszabbító kábelt használjon. A kültéri használatra való hosszabbító kábel csökkenti az áramütés veszélyét.
- ☼ Az elektromos munkaeszköz nedves környezetben működtetése esetén a táp áramkörben áramvédőt kell használni (RCD). Az áramvédő (RCD) használata csökkenti az áramütés veszélyét.

SZEMÉLYI BIZTONSÁG

- ☼ Mindig figyeljen arra, amit csinál, és az elektromos szerszám használata során mindig a józan ész szerint járjon el. Ne használja az elektromos szerszámot, ha fáradt, vagy drog, alkohol vagy gyógyszer hatása alatt van. Egy pillanatnyi figyelmetlenség az elektromos szerszámmal végzett munka közben komoly sérüléshez vezethet.
- ☼ Használjon személyi védőeszközöket. Mindig használjon látásvédelmet. A védőeszközök, például légzésvédő, csúszásmentes munkacipő, védősisak és fülvédő, amelyeket az ezeket igénylő munkafeltételek esetén használ, csökkenti a sérülés veszélyét.
- ☼ Akadályozza meg a szerszám véletlen beindulását. Az akkumulátor csatlakoztatása, az akkumulátoros eszköz tárolása vagy hordozása előtt mindig ellenőrizze, hogy a kapcsoló kikapcsolt helyzetben van. Az elektromos munkaeszköz áthelyezése, ha ujjja a főkapcsolón van vagy a tápkábel be van szúrva, sérülést okozhat.
- ☼ Az elektromos szerszám bekapcsolása előtt mindig győződjön meg, hogy a közelében nincsenek kulcsok vagy a beállításához használt eszközök, és ha talál ilyet, távolítsa el. A szerszám forgó részein felejtett kulcsok vagy a beállításához használt eszközök sérülést okozhatnak.
- ☼ Ne akadályozza magát. A munka közben mindig álljon stabilan és tartsa meg az egyensúlyát. Ez segít abban, hogy váratlan helyzetben jobban tudja kezelni az elektromos szerszámot.
- ☼ Viseljen megfelelő öltözéket. Ne viseljen laza ruhát vagy ékszert. Ügyeljen rá, hogy haja, ruhája vagy kesztyűje ne kerüljön veszélyes közelségbe a mozgó részekhez. A laza ruhát, ékszert vagy hosszú haját a mozgó részek bekaphatják. Ha a készülékek porelszívó és -gyűjtő eszközeinek csatlakoztatásához való adapterrel vannak felszerelve, ellenőrizze, hogy megfelelően vannak csatlakoztatva és megfelelően működnek. Ilyen berendezések használata csökkentheti a por által okozott veszélyt.

AZ ELEKTROMOS SZERSZÁM HASZNÁLATA ÉS KARBANTARTÁSA

- ☛ Az elektromos szerszámot ne terhelje túl. A munkához megfelelő típusú elektromos szerszámot használjon. A megfelelő típusú elektromos szerszámmal a munka jobban és biztonságosabban végezhető el.
- ☛ Ha a szerszám főkapcsolóját nem lehet be- és kikapcsolni, ne használja a szerszámot. Minden elektromos szerszám, amelynek a főkapcsolója működésképtelen, veszélyes, és meg kell javítani.
- ☛ Az elektromos szerszámok bármilyen módosítása vagy az elektromos szerszámok cseréje előtt mindig húzza ki a tápkábelt és/vagy vegye ki az akkumulátort. Ezek a megelőző biztonsági óvintézkedések csökkentik az elektromos szerszám véletlen bekapcsolását.
- ☛ Ha a szerszámot nem használja, tartsa gyerekektől távol és a gép használatát nem ismerő vagy ezt az útmutatót nem olvasó személyeknek ne engedje, hogy a gépet használják. Az elektromos szerszám képzetlen személy kezében veszélyes.
- ☛ Tartsa karban az elektromos szerszámot. Ellenőrizze a mozgó alkatrészek elfolódását vagy elakadását, különös figyelmet fordítva a repedésekre, a törött alkatrészekre és minden egyéb olyan körülményre, amely hátrányosan befolyásolhatja az elektromos szerszám működését. Ha a szerszám sérült, használat előtt javíttassa meg. Sok balesetet az elhanyagolt karbantartás okoz.
- ☛ Tartsa élesen és tisztán a vágóberendezéseket. A gondosan karbantartott, éles pengéjű vágószerszám kevésbé akadozik és könnyebben kezelhető.
- ☛ Az elektromos munkaeszközt, tartozékokat, alkatrészeket stb. ezen utasítások szerint használja, az adott elektromos munkaeszköznek megfelelő módon és vegye figyelembe a munkakörnyezeti feltételeket és a végzendő munkát. Az elektromos szerszám nem rendeltetésszerű használata veszélyes helyzetek kialakulásához vezethet.

SZERVIZ

- ☛ A szerszám javítását bízza szakemberre, aki csak eredeti pótalkatrészt használ. Így gondoskodik a szerszám biztonságos működéséről.

BIZTONSÁGI UTASÍTÁSOK A SÖVÉNYVÁGÓVAL TÖRTÉNŐ MUNKAVÉGZÉSHEZ

- ☛ Ne közelítsen testének egyetlen részével sem a vágólista közelébe. Ne távolítsa el a vágott anyagot, és ne fogja meg a vágandó anyagot, amíg a vágólisták mozognak. Mindig győződjön meg arról, hogy a főkapcsoló ki van kapcsolva, amikor a sövényvágóba beragadt anyagot próbálja kiszabadítani. Pillanatnyi figyelmetlenség az elektromos szerszámmal végzett munka közben komoly sérüléshez vezethet.
- ☛ A sövényvágót a fogantyúnál fogva, álló vágólistával hordozza. A vezeték nélküli sövényvágó szállítása vagy tárolása során mindig helyezze a védőfedelelet a vágólistára. A teleszkópos vezeték nélküli sövényvágó megfelelő kezelése csökkenti a vágólista okozta sérülések lehetőségét.
- ☛ Mindig tartsa az elektromos szerszámot a szigetelt megfogó felületeknél fogva, hogy elkerülje a vezeték nélküli sövényvágó pengék és a rejtett hálózati vezetékek közötti érintkezés kockázatát. A feszültség alatt álló elektromos vezetékkel érintkező vágólista a szerszám feszültség alatt álló nem szigetelt részei vezetőképességét válthatja ki, és a kezelő áramütését okozhatja.
- ☛ Tartsa távol a tápkábelt a vágási területtől. Működés közben a kábel elrejtőzhet a sövényben, és a vágólista véletlenül elvághatja.

6. FELHASZNÁLÁSI KÖR

A sövényvágót kizárólag sövények, cserjék és más dísfák vágásához használja. Ha a sövényvágót az utasításokban kifejezetten meg nem határozott célokra használják, fennáll az ollók károsodása vagy súlyos személyi sérülés veszélye.

7. KEZELÉS

7.1 AZ AKKUMULÁTOR TÖLTÉSE

FIGYELEM!

Balesetveszély! Tartsa be az összes biztonsági előírást, amikor akkumulátorokkal felszerelt eszközöket kezel.

FIGYELMEZTETÉS!

A gép megsérülhet! Ne hagyja, hogy az akkumulátor teljesen lemerüljön.

FIGYELMEZTETÉS!

A gép megsérülhet! Miután a szerszám automatikusan kikapcsolt, ne nyomja tovább a be-/kikapcsoló gombot.

 **Megjegyzés:** Ez a li-ion akkumulátor bármikor feltölthető anélkül, hogy ez befolyásolná üzemi élettartamát. A töltési folyamat megszakítása nem károsítja az akkumulátort.

 **Megjegyzés:** Ha az akkumulátor teljesen fel van töltve, a töltő automatikusan megtartó töltés üzemmódba kapcsol. Így az akkumulátor folyamatosan a töltőn maradhat.

Első használat előtt az akkumulátort teljesen fel kell tölteni. (a töltési idő: kb. 60 perc).

- ✱ Nyomja meg a kioldógombot (12), és vegye ki az akkumulátort a szerszámból. (Ld. A, B ábra)
- ✱ Helyezze az akkumulátort megfelelően a töltőbe. (Ld. C ábra)
- ✱ Dugja a töltő kábelét a hálózati aljzatba. A töltés állapotát a jelzőfények (13) jelzik. (További információkért lásd a töltő jelzőfényeiről szóló szakaszt.)
- ✱ Csúsztassa be az akkumulátort a szerszámba, és győződjön meg, hogy megfelelően illeszkedik. (Ld. D, E ábra)

Az akkumulátor fennmaradó kapacitásának ellenőrzése

- ✱ Nyomja meg az akkumulátor maradék kapacitásának megjelenítésére szolgáló gombot (11).
- ✱ Az akkumulátor megmaradt kapacitását az erre szolgáló 4 LED jelzőlámpa jeleníti meg (10). Az akkumulátor maradék kapacitásának leírása:

Mind a 4 LED jelzőlámpa világít:

Az akkumulátor teljesen fel van töltve.

3 vagy 2 vagy 1 LED jelzőfény világít:

Az akkumulátor kellően fel van töltve.

1 LED jelzőfény villog:

Az akkumulátor lemerült, töltsse fel.

Minden LED jelzőfény villog:

Az akkumulátor túl forró vagy túl hideg.

7.2 HASZNÁLAT ELŐTT VÉGEZZEN ELLENŐRZÉST!**⚠ VESZÉLY!**

Vigyázat, sérülésveszély! Ha hibát észlel, ne használja az eszközt. Ha bármelyik alkatrész meghibásodik, cserélje ki a hibás alkatrészt, mielőtt újra használná a szerszámot.

Ellenőrizze a szerszám biztonsági berendezését és biztonságos állapotát:

- ☼ Ellenőrizze, hogy az összes alkatrész megfelelően meg van húzva.
- ☼ Vizsgálja meg a szerszámot látható sérülések szempontjából: törött alkatrészek, repedések stb.

7.3 A SÖVÉNYEK VÁGÁSA**⚠ FIGYELMEZTETÉS!**

Szerszámkárosodás veszélye! Fokozott körültekintéssel járjon el rögzített kerítések közelében! Ha a vágóeszközben megakad a vágott sövénydarab, kerítés-huzal vagy más hasonló tárgy, a szerszámot azonnal kapcsolja ki.

- ☼ Távolítsa el a vágólista védőfedelét (lásd F ábra).
- ☼ Bekapcsolás: Nyomja meg a kapcsoló biztosítékát (4), és egyidejűleg nyomja meg magát a kapcsolót (6) is. Ne nyomja a vágólista hegyét a sövénybe. (Ld. G ábra)
- ☼ Kikapcsolás: Engedje el a kapcsolót (6).
- ☼ Kikapcsolás után várja meg, amíg a vágólista teljesen leáll.
- ☼ Ezután tegye fel a védőfedelelet a listára.

7.4 JAVASLATOK A SÖVÉNYNYÍRÁSHOZ**⚠ FIGYELMEZTETÉS!**

Környezeti károk veszélye! Ne használja a sövénynyíróót normál pihenési és nyugalmi időszakokban. A sövény levágása előtt ellenőrizze, hogy madarak nem fészkelnek benne.

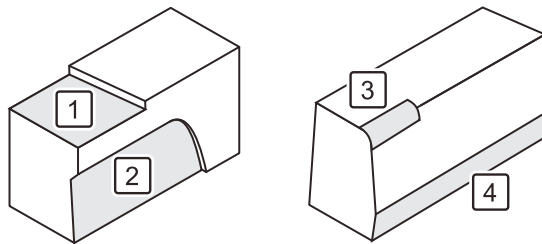

1. Vágja le a sövényt a kívánt magasságra.
2. A sövény oldalának vágásakor haladjon átlósan alulról felfelé.
3. Kerekítse a sövény felső sarkait.
4. A sövény hátulját a talajszintre vágja le.

8. MŰSZAKI ADATOK

A tétel száma	FZN 70205-0
Névleges feszültség	20 V
Löketszám	1300 ford./perc
A vágott anyag maximális átmérője	16 mm
Működési idő	25 perc (2Ah), 50 perc (4Ah)
Elektronikus fék	igen
Rúd hossza	510 mm

TARTOZÉKOK

A tétel száma	Tartozékok
FDUZ 79020	Akkumulátor 2 Ah
FDUZ 79040	Akkumulátor 4 Ah
FDUZ 79100	Gyorstöltő
FDUZ 79110	Dupla gyorsöltő

9. TISZTÍTÁS ÉS KARBANTARTÁS

⚠ VESZÉLY!

Balesetveszély! Bármiféle karbantartás vagy tisztítás megkezdése előtt:

- ✿ Vegye ki az akkumulátort.
- ✿ Várja meg, míg a szerszám kihűl.

Tisztítás áttekintése

Szükség szerint

Mit?	Hogyan?
A szerszám tisztítása	▶ A vágóeszköz tisztítása Kenje meg a vágóeszközt olajjal és tisztítsa meg kefével. Ezután permetezzen olajat a vágóeszköz minden oldalára.

A szerszám tisztítása

- ✿ Távolítson el minden durva szennyeződést.
- ✿ Egy enyhén megnedvesített ronggyal törölje át a szerszámot.

10. TÁROLÁS ÉS SZÁLLÍTÁS

TÁROLÁS

⚠ VESZÉLY!

Balesetveszély! Gondoskodjon róla, hogy illetéktelen személy ne férjen hozzá a szerszámhoz!

- ✿ Csúsztassa a védőfedelelet a vágóeszköze.
- ✿ A szerszámot száraz és jól szellőző helyen tárolja.

SZÁLLÍTÁS

- ✿ Csúsztassa a védőfedelelet a vágóeszköze.
- ✿ Rögzítse a szerszámot, hogy szállítás közben ne tudjon mozogni.
- ✿ Ha lehetséges, a szerszám szállítása során az eredeti csomagolást használja.

11. HIBAEELHÁRÍTÁS

HA VALAMI NEM MŰKÖDIK

⚠ VESZÉLY!

Balesetveszély! A nem megfelelően végrehajtott javítások azt eredményezhetik, hogy a szerszám nem fog megfelelően működni. Ez veszélyezteti Önt és környezetét.

A zavarokat gyakran apró hibák okozzák. A legtöbbet ezért könnyen maga is meg tudja javítani. Mielőtt felveszi a kapcsolatot a szakszervizzel, olvassa el az alábbi táblázatot. Így sok problémát és talán pénzt is megtakarít.

Hiba/zavar	Ok	Problémamegoldás
A szerszám nem működik.	Helytelenül van behelyezve az akkumulátor?	Helyezze be megfelelően az akkumulátort a szerszámba.
	Nem merült le az akkumulátor?	▶ Töltse fel az akkumulátort.
	Nem sérült az akkumulátor?	Vegye fel a kapcsolatot a megfelelő szervizközponttal.
	Nem sérült a szerszám?	

Ha a hibát nem tudja elhárítani, forduljon a legközelebbi szervizközpontot. Kérjük, vegye figyelembe, hogy bármilyen nem megfelelő javítás érvénytelenné teszi a jótállást, és további költségekkel járhat.

12. MEGSEMMISÍTÉS



A szerszámot, újratölthető akkumulátorokat, tartozékokat és csomagolóanyagokat a környezetkímélő újrahasznosítás érdekében szét kell válogatni.

Az elektromos szerszámokat, akkumulátorokat és újratölthető akkumulátorokat ne dobja a háztartási hulladék közé!

Csak az Európai Unió országai esetében:



A 2012/19/EU európai irányelv szerint a már nem használt elektromos szerszámokat, és a 2006/66/EK európai irányelvnek megfelelően a hibás vagy használt akkumulátorokat külön kell összegyűjteni és környezetbarát módon megsemmisíteni.

A HASZNÁLT CSOMAGOLÓANYAGOKRA VONATKOZÓ MEGSEMMISÍTÉSI UTASÍTÁSOK ÉS TÁJÉKOZTATÓ

Az összes használt csomagolóanyagot a hulladékkezelő hatóság által kijelölt helyen adja le.

HASZNÁLT ELEKTROMOS ÉS ELEKTRONIKUS BERENDEZÉSEK MEGSEMMISÍTÉSE



Ez a jel a terméken vagy a kísérő dokumentációban azt jelzi, hogy a kiselejtezett elektromos és elektronikus berendezéseket nem szabad a háztartási hulladék közé dobni. Vigye el a termékeket az erre meghatározott gyűjtőudvarokba, ahol gondoskodnak helyes megsemmisítésükről, felújításukról vagy újrahasznosításukról. Az Európai Unió egyes országaiiban vagy más európai országokban a termékek az eladóhelyen azonos új termék vásárlásánál visszaválthatók lehetnek. A termék megfelelő módon történő megsemmisítésével segít megőrizni az értékes természeti erőforrásokat, és hozzájárul a nem megfelelő hulladék-megsemmisítés által okozott esetleges negatív környezeti és egészségügyi hatások megelőzéséhez. További részletekért forduljon a helyi önkormányzathoz vagy a legközelebbi hulladék-megsemmisítő gyűjtőtelephez. Az ilyen típusú hulladék helytelen megsemmisítése esetén a vonatkozó nemzeti előírásoknak megfelelően bírságok szabhatók ki.

Az Európai Unió országaiiban működő vállalatok számára

Ha elektromos vagy elektronikus berendezést kíván megsemmisíteni, kérjen információt a termék eladójától vagy forgalmazójától. Megsemmisítés Európai Unión kívüli országokban. Ha ezt a terméket likvidálni szeretné, kérje a helyi hatóságoktól vagy a forgalmazótól a megsemmisítéssel kapcsolatos információkat.



Ez a termék teljesíti az EU valamennyi vonatkozó irányelvének alapkövetelményeit.

A szövegben, kivételben és műszaki jellemzőkben előzetes figyelmeztetés nélkül változtatások történhetnek, és e változtatások jogát fenntartjuk.

Eredeti nyelvű felhasználói kézikönyv.

13. MEGFELELŐSÉGI NYILATKOZAT

FAST[®]

FAST ČR, a.s.
Černokostecká 1621, 251 01 Říčany u Prahy, Cseh Köztársaság
tel.: 323 204 111, fax: 323 204 110

EU megfelelőségi nyilatkozat

Termék/márka: Akkumulátoros sövényvágó / **FIELDMANN**

Típus / modell: **FZN 70205-0** mint D05002600 gyári modell
DC 20V (akkumulátoros), sebesség 1300/m¹, vágási szélesség 510 mm,
III. osztály, IPX0 védeeltség
 $L_{PA} = 77,3$ dB(A), $L_{WA} = 90$ dB(A)

Gyártó: FAST ČR, a.s.
Černokostecká 2111, 100 00 Praha 10, Cseh Köztársaság
Közösségi adószám: CZ26726548

A termék összhangban van az alábbi irányelvekkel és szabályozásokkal:

MD 2006/42/EK irányelv
EMC 2014/30/EU irányelv
NEOE 2000/14/EK irányelv
RoHS 2011/65/EU irányelv

és normákkal:

EN 60745-1:2009+A11
EN 60745-2-15:2009+A1
EN 55014-1:2017
EN 55014-2:2015



Kiadás helye: Prága

Név: Měrnők Zdeněk Pech
a Testület elnöke

Kiadás dátuma: 2020. 07. 22.

Alíráás:

FAST[®] FAST ČR, a.s.
Černokostecká 1621, 251 01 Říčany
IČO: 26726548 tel.: +420/ 323 204 111
DIČ: CZ26726548 fax: +420/ 323 204 110

Azonosító: 26 72 65 48, VAT: CZ-26 72 65 48

Bank: Komerční banka Praha 1, č.ú. 89309-011/0100, Česká spořitelna Praha 4, č.ú. 2375682/0800,
ČSOB Praha 1, č.ú. 8010-0116233383/0300

Akumulatorowe nożyce do żywopłotu

INSTRUKCJA OBSŁUGI

Dziękujemy za zakupienie akumulatorowych nożyc do żywopłotu. Zanim zaczniesz z nich korzystać, przeczytaj uważnie niniejszą instrukcję obsługi i zachowaj ją do wglądu.

SPIS TREŚCI

1. ISTOTNE WSKAZÓWKI BEZPIECZEŃSTWA.....	62
2. SYMBOLE.....	63
3. OPIS URZĄDZENIA I ZAWARTOŚĆ OPAKOWANIA	64
4. KORZYSTANIE Z AKUMULATOROWYCH NOŻYC DO ŻYWOPŁOTU	65
5. WSKAZÓWKI BEZPIECZEŃSTWA	65
6. ZAKRES UŻYCIA.....	68
7. OBSŁUGA.....	68
8. DANE TECHNICZNE	70
9. CZYSZCZENIE I KONSERWACJA.....	70
10. PRZECHOWYWANIE I TRANSPORT.....	71
11. ROZWIĄZYWANIE PROBLEMÓW.....	71
12. UTYLIZACJA.....	72
13. DEKLARACJA ZGODNOŚCI.....	73

1. ISTOTNE WSKAZÓWKI BEZPIECZEŃSTWA

UWAGA!

Przed użyciem produktu należy starannie przeczytać tę instrukcję.

WAŻNE ZALECENIA DOTYCZĄCE BEZPIECZEŃSTWA

- ✿ Ostrożnie wypakuj produkt i nie wyrzucaj żadnych elementów opakowania przed wypakowaniem i identyfikacją wszystkich części.
- ✿ Przechowuj produkt w suchym miejscu, niedostępnym dla dzieci.
- ✿ Przeczytaj wszystkie ostrzeżenia i zalecenia. Postępowanie niezgodnie z ostrzeżeniami i zaleceniami może spowodować ryzyko wypadku, pożaru i/lub poważnych obrażeń.

OPAKOWANIE

Produkt został umieszczony w opakowaniu chroniącym go przed uszkodzeniem podczas transportu. Opakowanie jest surowcem wtórnym i można je przekazać do recyklingu.

WSKAZÓWKI DOTYCZĄCE OBSŁUGI

Przed rozpoczęciem pracy z tym narzędziem przeczytaj poniższe zasady bezpieczeństwa i instrukcję obsługi. Zapoznaj się dokładnie z elementami sterującymi urządzenia i właściwym sposobem ich użycia. Przechowuj instrukcję w bezpiecznym miejscu do użytku w przyszłości. Zaleca się zachowanie co najmniej przez okres gwarancji oryginalnego opakowania wraz z elementami wewnętrznymi, paragonu i karty gwarancyjnej. W razie konieczności przemieszczenia należy zapakować urządzenie do oryginalnego pudełka dostarczonego przez producenta, aby zapewnić maksymalną ochronę produktu podczas transportu (np. przewożenie lub wystanie urządzenia do serwisu).

-  **Uwaga:** Przy przekazaniu narzędzia innemu użytkownikowi, należy dołączyć do niego instrukcję. Stosowanie się do zaleceń użytkownika jest niezbędnym warunkiem prawidłowego użytkownika urządzenia. Instrukcja obsługi oprócz zaleceń dotyczących użytkownika zawiera także informacje na temat wykonywania konserwacji i napraw.

Producent nie ponosi odpowiedzialności za wypadki lub szkody powstałe w wyniku nieprzestrzegania zaleceń zawartych w niniejszej instrukcji.

2. SYMBOLE



W przypadku nieprzestrzegania zaleceń istnieje ryzyko powstania obrażeń.



Chroń narzędzie przed działaniem wilgoci i nigdy nie zostawiaj go na deszczu!



Zanim zaczniesz używać urządzenia, przeczytaj uważnie instrukcję obsługi.



Używaj środków ochrony wzroku.



Używaj środków ochrony słuchu.

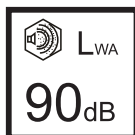

Gwarantowany poziom mocy akustycznej
Lwa 90 dB (A).

3. OPIS URZĄDZENIA I ZAWARTOŚĆ OPAKOWANIA

1. Narzędzie tnące
2. Osłona rąk
3. Rękojeść do uchwycenia przednią ręką
4. Blokada bezpieczeństwa
5. Rękojeść do uchwycenia tylną ręką
6. Wytącznik główny
7. Otwór do zawieszania
8. Osłona ostrza listwy tnącej z otworem do zawieszenia
9. Akumulator (nie wchodzi w skład zestawu)
10. Kontrolki LED pokazują stan naładowania
11. Przycisk wyświetlania stanu naładowania
12. Przycisk zwolnienia akumulatora
13. Kontrolki
14. Ładowarka (nie wchodzi w skład zestawu)
15. Osłona listwy tnącej

DOSTARCZONE ELEMENTY

Wymij całą zawartość pudełka i sprawdź, czy podczas transportu nie doszło do uszkodzenia i czy masz do dyspozycji wszystkie poniższe elementy:

- ✿ Akumulatorowe nożyce do żywopłotu
- ✿ Osłona ochronna listwy
- ✿ Instrukcja obsługi
- ✿ Karta gwarancyjna

Jeśli któregoś z elementów brakuje lub jest uszkodzony, skontaktuj się ze sprzedawcą urządzenia.

4. KORZYSTANIE Z AKUMULATOROWYCH NOŻYC DO ŻYWOPŁOTU

WYKORZYSTANIE ZGODNIE Z PRZEZNACZENIEM

Akumulatorowe nożyce do żywopłotu są przeznaczone do przycinania żywopłotów, krzewów i roślin pnących w prywatnych ogrodach i na mniejszych działkach. Prawidłowy sposób korzystania z nożyc do żywopłotu jest uzależniony od przestrzegania zaleceń zawartych w niniejszej instrukcji.

UWAGA!

Niebezpieczeństwo obrażeń! Nie używaj nożyc do żywopłotu do koszenia trawy / przycinania krawędzi trawników lub do koszenia masy organicznej przeznaczonej do kompostowania.



5. WSKAZÓWKI BEZPIECZEŃSTWA

Uwaga!

UWAGA! Ze względów bezpieczeństwa z nożyc nie mogą korzystać osoby poniżej 16 roku życia, ani osoby, które nie zapoznały się dokładnie z informacjami zawartymi w niniejszej instrukcji. Osoby o ograniczonych zdolnościach psychicznych lub fizycznych mogą używać nożyc do żywopłotu wyłącznie będąc pod nadzorem osoby upoważnionej lub jeśli zostały przeszkolone przez wykwalifikowaną osobę upoważnioną.

Uwaga!

W przypadku niewłaściwego wykorzystania to narzędzie elektryczne może być niebezpieczne. Stosuj się do ostrzeżeń i instrukcji dotyczących bezpieczeństwa zawartych w instrukcji obsługi; tylko w ten sposób zagwarantujesz wystarczający poziom bezpieczeństwa i efektywności podczas pracy z tym narzędziem. Stosowanie się do ostrzeżeń i instrukcji dotyczące bezpieczeństwa zawartych w instrukcji obsługi i na samym narzędziu należy do zakresu odpowiedzialności osoby, która obsługuje narzędzie. Nigdy nie używaj narzędzia, jeśli osłony ochronne, które zostały do niego zamontowane przez producenta, nie są w prawidłowej pozycji.

-  Używaj odpowiednich środków ochrony wzroku.
-  Stosuj się do ogólnych zaleceń dotyczących bezpieczeństwa narzędzia.

PODSTAWOWE INSTRUKCJE BEZPIECZEŃSTWA PRACY Z ELEKTRONARZĘDZIEM

Uwaga!

UWAGA! Dokładnie zapoznaj się ze wszystkimi ostrzeżeniami i instrukcjami dotyczącymi bezpieczeństwa oraz z instrukcją obsługi narzędzia. Niestosowanie się do ostrzeżeń lub instrukcji bezpieczeństwa może prowadzić do porażenia prądem elektrycznym, wybuchu pożaru lub poważnych obrażeń

Uwaga!

Wszystkie ostrzeżenia i instrukcje bezpieczeństwa zachowaj w stosownym miejscu dostępnym do późniejszego wglądu.

Pojęcie „narzędzie elektryczne (elektronarzędzie), użyte we wszystkich poniższych ostrzeżeniach, oznacza tak narzędzie zasilane z sieci elektrycznej (przez kabel), jak narzędzie akumulatorowe (bez kabla).

BEZPIECZEŃSTWO W MIEJSCU PRACY

- ☼ Dbaj o utrzymanie czystości i dobrego oświetlenia w miejscu pracy. Przepelnione lub nieoświetlone miejsce pracy może spowodować wypadki. Nie używaj narzędzia elektrycznego w środowisku wybuchowym, jak np. pomieszczenie z cieczami łatwopalnymi, gazami lub substancjami pyłowymi. W urządzeniu elektrycznym dochodzi do iskrzenia, które może spowodować zapalenie pyłu łatwopalnego lub wyziewów.
- ☼ Podczas pracy z narzędziem zachowaj bezpieczną odległość od dzieci i innych osób. Rozproszenie uwagi podczas pracy może spowodować utratę kontroli nad wykonywaną czynnością.

BEZPIECZEŃSTWO ELEKTRYCZNE

- ☼ Wtyczka kabla zasilającego narzędzia musi pasować do gniazdka sieciowego. Nigdy w żaden sposób nie przerabiaj wtyczki. W przypadku urządzenia chronionego za pomocą uziemienia nie używaj żadnych redukcji wtyczek. Oryginalne wtyczki i odpowiednie gniazdka obniżają niebezpieczeństwo porażenia prądem elektrycznym.
- ☼ Nie dotykaj uziemionych powierzchni takich jak rurociągi, kaloryfery, kuchenki elektryczne i lodówki. W przypadku uziemienia Twojego ciała wzrasta ryzyko porażenia prądem elektrycznym. Nie narażaj urządzenia elektrycznego na oddziaływanie deszczu lub wilgoci. Jeśli do urządzenia elektrycznego przedostanie się woda, wzrasta ryzyko porażenia prądem elektrycznym.
- ☼ Zachowaj ostrożność podczas manipulowania kablem zasilającym. Nigdy nie używaj kabla zasilającego do przenoszenia lub przesuwania narzędzia i nie pociągaj za kabel podczas odłączania urządzenia od sieci elektrycznej. Nie dopuść do kontaktu kabla z załuszczoneymi, gorącymi i ostrymi przedmiotami lub z ruchomymi częściami. Uszkodzony lub splątany kabel zasilający zwiększa ryzyko porażenia prądem elektrycznym.
- ☼ Podczas pracy z narzędziem na zewnątrz korzystaj z przedłużaczy przeznaczonych do użytku zewnętrznego. Użycie kabla do użytku zewnętrznego obniża ryzyko porażenia prądem elektrycznym.
- ☼ Podczas pracy z urządzeniem elektrycznym w wilgotnym środowisku w obwodzie zasilającym musi się znajdować wyłącznik różnicowo-prądowy (RCD). Użycie wyłącznika różnicowo-prądowego (RCD) obniża ryzyko porażenia prądem elektrycznym.

BEZPIECZEŃSTWO OSÓB

- ☼ Zachowaj ostrożność, kontroluj wykonywaną pracę i zachowaj rozwagę podczas pracy z narzędziem elektrycznym. Nie używaj narzędzi elektrycznych w przypadku zmęczenia lub będąc pod wpływem narkotyków, alkoholu lub leków. Krótka chwila nieuwagi podczas pracy z urządzeniem elektrycznym może prowadzić do poważnych obrażeń.
- ☼ Używaj środków ochrony osobistej. Zawsze stosuj ochronę wzroku. Środki ochronne, takie jak maska ochronna, antypoślizgowe obuwie robocze, kask ochronny i ochronniki słuchu, które są przeznaczone do użytkowania w konkretnych warunkach pracy, obniżają ryzyko obrażeń.
- ☼ Nie dopuść do przypadkowego uruchomienia narzędzia. Przed rozpoczęciem podłączania akumulatora, odstawieniem narzędzia akumulatorowego lub jego przeniesieniem, zawsze się upewnij, że włącznik znajduje się w wyłączonej pozycji. Przenoszenie urządzenia elektrycznego przy jednoczesnym umieszczeniu palca na głównym włączniku lub podłączanie kabla zasilającego do sieci elektrycznej w momencie, kiedy włącznik główny jest w pozycji włączone, może spowodować obrażenia.
- ☼ Przed uruchomieniem elektronarzędzia zawsze się upewnij, że w jego pobliżu nie znajdują się klucze lub elementy regulujące, a jeśli tak jest, zdejmij je. Klucze lub elementy regulujące zapomniane na obracających się częściach narzędzia mogą spowodować obrażenia.
- ☼ Nie przeszkadzaj sam/-a sobie. Podczas pracy zachowaj stabilną pozycję i równowagę. Umożliwi to lepszą obsługę urządzenia elektrycznego w nieoczekiwanych sytuacjach.

- ☛ Ubierz się stosownie. Nie noś luźnej odzieży ani biżuterii. Zadbaj o to, aby włosy, odzież lub rękawice nie dostały się niebezpiecznie blisko ruchomych części. Luźna odzież, biżuteria lub długie włosy mogą zostać uchwycone przez ruchome części. Jeśli urządzenie są wyposażone w adapter do podłączenia urządzenia do odsysania i zbierania pyłu, zapewnij jego właściwe podłączenie i prawidłowe funkcjonowanie. Użycie takich urządzeń może obniżyć ryzyko związane z pyłem.

EKSPLOATACJA I KONSERWACJA NARZĘDZIA ELEKTRYCZNEGO

- ☛ Nie przeciążaj elektronarzędzi. Używaj odpowiedniego narzędzia elektrycznego do danego typu pracy. Przy użyciu odpowiedniego typu narzędzia elektrycznego praca zostanie wykonana lepiej i bezpieczniej.
- ☛ Jeśli nie można włączyć i wyłączyć głównego włącznika narzędzia, nie używaj narzędzia. Każde narzędzie elektryczne z niedziałającym głównym włącznikiem jest niebezpieczne i musi zostać naprawione.
- ☛ Przed rozpoczęciem jakiegokolwiek regulacji elektronarzędzia, wymiany części lub przed odstawieniem narzędzia do przechowywania, zawsze odłącz kabel z gniazdka sieciowego i/lub wyjmij akumulator. Te kroki zapobiegawcze obniżają niebezpieczeństwo przypadkowego uruchomienia elektronarzędzia.
- ☛ Jeśli nie używasz narzędzia, przechowuj je z dala od dzieci i nie pozwól, aby z narzędzia korzystały osoby niezapoznane z jego obsługą lub z niniejszą instrukcją. Narzędzie elektryczne w rękach niewykwalifikowanej osoby jest niebezpieczne.
- ☛ Wykonuj konserwację elektronarzędzia. Skontroluj odchylenie lub zablokowanie ruchomych części, zwracając uwagę na pęknięcia, złamane części i jakiegokolwiek inne zjawiska, które mogą mieć negatywny wpływ na działanie elektronarzędzia. Jeśli narzędzie jest uszkodzone, oddaj je przed użyciem do naprawy. Przyczyną wielu usterek bywa zaniedbanie konserwacji narzędzia.
- ☛ Dbaj o to, aby narzędzia tnące były ostre i czyste. Prawidłowo konserwowane narzędzia tnące z ostrymi ostrzami rzadziej się blokują w obrabianym materiale i lepiej się nimi manipuluje.
- ☛ Narzędzi elektrycznych, akcesoriów, narzędzi roboczych itd. należy używać zgodnie z niniejszymi zaleceniami, w sposób określony dla danego typu urządzenia elektrycznego. Należy również wziąć pod uwagę warunki środowiska pracy i rodzaj pracy, który będzie wykonywany. Używanie narzędzia elektrycznego do innych celów niż te, do których jest przeznaczone, mogłoby spowodować niebezpieczne sytuacje.

SERWIS

- ☛ Naprawy narzędzia elektrycznego powierz wykwalifikowanemu technikowi, który będzie korzystał z oryginalnych części zamiennych. W ten sposób zagwarantujesz bezpieczne działanie elektronarzędzia.

INSTRUKCJE DOTYCZĄCE BEZPIECZEŃSTWA PRACY Z NOŻYCAMI DO ŻYWOPIŁOTU

- ☛ Nie zbliżaj żadnych części ciała do listwy tnącej. W czasie, gdy noże tnące się poruszają, nie usuwaj przyciętego materiału ani nie przytrzymuj materiału przeznaczonego do przycięcia. Podczas odblokowywania materiału, który zablokował się w nożycach, zawsze się upewnij, że główny wyłącznik jest wyłączony. Nawet krótka chwila nieuwagi podczas pracy z urządzeniem elektrycznym może prowadzić do poważnych obrażeń.
- ☛ Akumulatorowe nożyce do żywopiłotu przenoś za rękojeść, z zatrzymaną listwą tnącą. Podczas transportu lub przechowywania nożyc do żywopiłotu zawsze zakładaj osłonę ochronną na listwę tnącą. Prawidłowy sposób obsługi teleskopowych nożyc do żywopiłotu zmniejszy możliwość obrażeń spowodowanych przez noże listwy tnącej.
- ☛ Elektronarzędzie zawsze trzymaj tylko za izolowane powierzchnie uchwytów, aby ograniczyć możliwość kontaktu listwy tnącej nożyc z ukrytymi przewodnikami elektrycznymi lub ich własnym kablem zasilającym. Jeśli listwa tnąca wejdzie w kontakt z przewodnikiem elektrycznym będącym pod napięciem, spowoduje przewodnictwo nieizolowanych części narzędzia, co może prowadzić do porażenia obsługi prądem elektrycznym.

- * Utrzymuj kabel zasilania poza obszarem cięcia. Podczas użytkowania może dojść do ukrycia kabla w krzewach i do jego przecięcia nożami tnącymi.

6. ZAKRES UŻYCIA

Akumulatorowe nożyce do żywopłotu należy wykorzystywać wyłącznie do przycinania żywopłotów, krzewów i innych roślin ozdobnych. Jeśli akumulatorowe nożyce do żywopłotu są wykorzystywane do innych celów, niż te, które dosłownie podano w instrukcji obsługi, grozi niebezpieczeństwo uszkodzenia nożyc lub poważnych obrażeń.

7. OBSŁUGA

7.1 ŁADOWANIE AKUMULATORA

UWAGA!

Niebezpieczeństwo obrażeń! Podczas manipulacji z urządzeniami wyposażonymi w akumulatory przestrzegaj wszystkich wskazówek bezpieczeństwa.

UWAGA!

Grozi ryzyko uszkodzenia jednostki! Nie dopuść, aby doszło do pełnego rozładowania akumulatora.

UWAGA!

Grozi ryzyko uszkodzenia jednostki! Jeśli doszło do automatycznego wyłączenia narzędzia, należy zwolnić przycisk wyłącznika.

 **Uwaga:** Ten akumulator Li-Ion można ładować w dowolnym momencie, bez wpływu na jego żywotność. Przerwanie procesu ładowania nie powoduje uszkodzenia akumulatora.

 **Uwaga:** Jeśli akumulator jest w pełni naładowany, ładowarka przełączy się na tryb ładowania uzupełniającego. W ten sposób akumulator może zostać na stałe w ładowarce.

Przed pierwszym użyciem akumulator musi zostać całkowicie doładowany. (czas ładowania: ok. 60 minut).

- * Wciśnij przycisk zwalniający (12) i wyjmij akumulator z narzędzia. (Por. rys. A, B)
- * Włóż akumulator prawidłowo do ładowarki. (Por rys. C)
- * Podłącz kabel ładowarki do gniazdka sieciowego. Stan naładowania jest wskazywany przez kontrolki świetlne (13).
(Więcej informacji znajdziesz w części poświęconej kontrolkom świetlnym akumulatora.)
- * Włóż akumulator do narzędzia i upewnij się, że doszło do jego prawidłowego zatrzaśnięcia. (Por. rys. D, E)

Kontrola naładowania akumulatora.

- * Wciśnij przycisk wyświetlania stanu naładowania akumulatora (11).
- * Stan naładowania akumulatora pokazują odpowiednie 4 kontrolki świetlne LED (10).
Opis wskaźników naładowania akumulatora:

Świecą wszystkie 4 kontrolki LED:

Akumulator jest w pełni naładowany.

Świecą 3, 2 lub 1 kontrolka LED:

Akumulator jest wystarczająco naładowany.

Mruga 1 kontrolka LED:

Akumulator jest rozładowany, naładuj go.

Wszystkie kontrolki LED mrugają:

Akumulator jest zbyt gorący lub zbyt zimny.

7.2. SKONTROLUJ PRZED UŻYCIEM!**⚠ ZAGROŻENIE!**

Uwaga, niebezpieczeństwo urazu! Jeśli stwierdzisz jakiegokolwiek usterki, nie używaj narzędzia. Jeśli usterka wystąpi w jakiegokolwiek części, przed ponownym uruchomieniem narzędzia wymień tę wadliwą część.

Skontroluj wyposażenie zabezpieczające i bezpieczny stan tego narzędzia:

- ☛ Skontroluj wystarczające dokręcenie wszystkich części.
- ☛ Skontroluj narzędzie pod względem widzialnych uszkodzeń: złamane części, pęknięcia itp.

7.3 PRZYCINANIE ŻYWOPŁOTÓW**⚠ UWAGA!**

Grozi niebezpieczeństwo uszkodzenia narzędzia! W pobliżu stałych ogrodzeń zachowaj szczególną ostrożność! Jeśli dojdzie do uchwycenia odłamków, drutów siatki ogrodzeniowej lub podobnych przedmiotów w mechanizmie tnącym, natychmiast wyłącz narzędzie.

- ☛ Usuń uchwyt ochronny listwy tnącej (patrz rys. F).
- ☛ Włączanie: Wciśnij bezpiecznik (4) wyłącznika i jednocześnie wciśnij sam włącznik (6). Nie wciskaj grotu listwy tnącej w głąb żywopłotu. (Por rys. G)
- ☛ Wyłączanie: Zwolnij włącznik (6).
- ☛ Po wyłączeniu odczekaj na pełne zatrzymanie listwy tnącej.
- ☛ Następnie załóż na listwę osłonę.

7.4 ZALECENIA DOTYCZĄCE PRZYCINANIA ŻYWOPŁOTÓW**⚠ UWAGA!**

Niebezpieczeństwo zanieczyszczenia środowiska naturalnego! Nie używaj nożyc do żywopłotu w okresie spoczynku wegetacji. Przed rozpoczęciem przycinania żywopłotu upewnij się, że nie mają w nim gniazd ptaki.

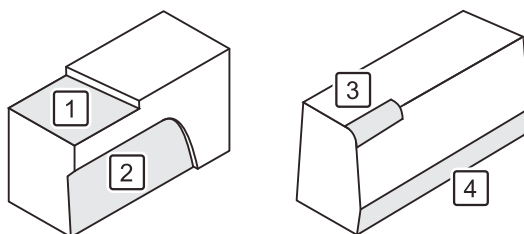

1. Przytnij żywopłot na pożądaną wysokość.
2. Podczas przycinania bocznej strony żywopłotu tnij na skos od dołu do góry.
3. Górne rogi żywopłotu zaokrąglaj.
4. Tylną stronę żywopłotu przytnij stosownie na poziom terenu.

8. DANE TECHNICZNE

Numer pozycji	FZN 70205-0
Napięcie znamionowe	20 V
Prędkość obrotowa	1300 obr./min
Maksymalna średnica przycinanego materiału	16 mm
Czas pracy	25 min (2 Ah), 50 min (4 Ah)
Hamulec elektryczny	tak
Długość pręta	510 mm

AKCESORIA

Numer pozycji	Akcesoria
FDUZ 79020	Akumulator 2 Ah
FDUZ 79040	Akumulator 4 Ah
FDUZ 79100	Szybka ładowarka
FDUZ 79110	Podwójna szybka ładowarka

9. CZYSZCZENIE I KONSERWACJA

⚠ ZAGROŻENIE!

Niebezpieczeństwo obrażeń! Przed przeprowadzeniem jakiegokolwiek konserwacji lub czyszczenia:

- ✿ Wyjmij akumulator.
- ✿ Odczekaj na ostygnięcie narzędzia.

Przegląd części

W razie potrzeby

Co?	Jak?
Czyszczenie narzędzia	<p>► Czyszczenie mechanizmu tnącego Posmaruj mechanizm tnący olejem i wyczyść szczotkę.</p> <p>Następnie spryskaj olejem wszystkie strony mechanizmu tnącego.</p>

Czyszczenie narzędzia

- ✿ Usuń wszystkie największe zanieczyszczenia.
- ✿ Wytrzyj narzędzie lekko zwilżoną ściereczką.

10. PRZECHOWYWANIE I TRANSPORT

PRZECHOWYWANIE

⚠ ZAGROŻENIE!

Niebezpieczeństwo obrażeń! Zapewnij, aby do narzędzia nie miały dostępu żadne nieupoważnione osoby!

- ☼ Wsuń na mechanizm osłonę ochronną.
- ☼ Przechowuj narzędzie w suchych i dobrze wentylowanych miejscach.

TRANSPORT

- ☼ Wsuń na mechanizm osłonę ochronną.
- ☼ Zabezpiecz narzędzie tak, aby podczas transportu nie mogło dojść do jego przemieszczania się.
- ☼ Jeśli to możliwe, podczas transportu narzędzia używaj jego oryginalnego opakowania.

11. ROZWIĄZYWANIE PROBLEMÓW

JEŚLI COŚ NIE DZIAŁA

⚠ ZAGROŻENIE!

Niebezpieczeństwo obrażeń! Niewłaściwie wykonane naprawy mogą prowadzić do tego, że narzędzie nie będzie pracować bezpiecznie. To zagraża Tobie i Twojemu otoczeniu.

Awarie są często powodowane przez drobne usterki. Większość z nich można łatwo naprawić samodzielnie. Przed skontaktowaniem się z autoryzowanym serwisem przeczytaj poniższą tabelę. Unikniesz wielu problemów i być może wydatków.

Usterka/awaria	Przyczyna	Rozwiązywanie problemów
Narzędzie nie pracuje.	Czy akumulator nie jest niewłaściwie włożony?	Włóż akumulator prawidłowo do narzędzia.
	Czy akumulator nie jest rozładowany?	▶ Naładować baterię.
	Czy akumulator nie jest uszkodzony?	Zwróć się do najbliższego ośrodka serwisowego.
	Czy narzędzie nie jest uszkodzone?	

Jeśli nie możesz samodzielnie wykonać naprawy, zwróć się do najbliższego ośrodka serwisowego. Uświadom sobie, że jakiegokolwiek nieprawidłowe naprawy powodują utratę gwarancji i mogą spowodować kolejne wydatki.

12. UTYLIZACJA



Narzędzie, akumulator, akcesoria i opakowania należy poddać sortowaniu, aby zapewnić ich ekologiczną utylizację.

Nie wyrzucaj narzędzi elektrycznych i baterii lub akumulatorów do odpadów komunalnych!

Wyłącznie dla krajów Unii Europejskiej:



Zgodnie z europejską dyrektywą 2012/19/UE narzędzia elektryczne, które nie są już używane, a zgodnie z europejską dyrektywą 2006/66/WE, uszkodzone lub zużyte zestawy baterii/akumulatorów należy zbierać oddzielnie i utylizować w sposób nieszkodliwy dla środowiska.

WSKAZÓWKI I INFORMACJE DOTYCZĄCE UTYLIZACJI ZUŻYTYCH OPAKOWAŃ

Wszelkie zużyte opakowania należy przekazać do miejsca określonego przez lokalny urząd zajmujący się likwidacją odpadów.

UTYLIZACJA ZUŻYTYCH URZĄDZEŃ ELEKTRYCZNYCH I ELEKTRONICZNYCH



Ten symbol umieszczony na produktach lub w załączonej dokumentacji oznacza, że zużyte urządzenia elektryczne i elektroniczne nie mogą być wyrzucane do kosza na śmieci. Przekaż te produkty do właściwego punktu zbiórki odpadów, gdzie zostanie przeprowadzona ich prawidłowa utylizacja, renowacja lub recykling. W niektórych krajach Unii Europejskiej lub w niektórych państwach europejskich przy zakupie nowego, odpowiedniego produktu można dokonać zwrotu zużytego produktu lokalnemu sprzedawcy. Przez prawidłową utylizację tego produktu przyczyniasz się do ochrony cennych zasobów naturalnych i zapobiegasz ewentualnemu negatywnemu wpływowi odpadów na środowisko naturalne i zdrowie ludzkie, do którego mogłoby dojść w wyniku nieprawidłowej utylizacji odpadu. Szczegółowych informacji udzielą lokalne urzędy lub najbliższy punkt zbiórki odpadów. Nieprawidłowa utylizacja tego rodzaju odpadów może podlegać karom pieniężnym zgodnie z obowiązującymi przepisami krajowymi.

Dla firm w krajach Unii Europejskiej

Jeśli chcesz zutylizować urządzenia elektryczne lub elektroniczne, zasięgnij informacji u swego sprzedawcy lub dostawcy. Utylizacja produktu w krajach poza Unią Europejską. Jeżeli chcesz zutylizować ten produkt, zasięgnij niezbędnych informacji w lokalnych urzędach lub u sprzedawcy.



Produkt spełnia wszelkie podstawowe wymagania wszystkich właściwych dyrektyw UE.

Tekst, design i specyfikacje techniczne mogą ulec zmianie bez uprzedzenia. Zastrzegamy sobie prawo do dokonania tych zmian.

Instrukcja obsługi w języku oryginalnym.

13. DEKLARACJA ZGODNOŚCI

FAST[®]FAST ČR, a.s.
Černokostelecká 1621, 251 01 Říčany u Prahy, Czechy
tel.: 323 204 111, faks.: 323 204 110**DEKLARACJA ZGODNOŚCI UE**

Produkt/marka: Bezprzewodowe nożyce do żywopłotu / **FIELDMANN**

Typ/model: **FZN 70205-0** jako model fabryczny D05002600
Prąd stały 20 V (zasilanie akumulatorowe), prędkość 1300/m¹, szerokość cięcia 510 mm,
Klasa III, IPX0
 $L_{PA} = 77,3\text{dB(A)}$, $L_{WA} = 90\text{dB(A)}$

Producent: FAST ČR, a.s.
Černokostelecká 2111, 100 00 Praha 10, Czechy
Nr VAT: CZ26726548

Produkt jest zgodny z dyrektywami i przepisami podanymi poniżej:

Dyrektywa maszynowa 2006/42/WE
Dyrektywa dotycząca kompatybilności elektromagnetycznej 2014/30/UE
Dyrektywa dotycząca emisji hałasu 2000/14/WE
Dyrektywa RoHS 2011/65/UE

oraz normami:

EN 60745-1:2009+A11
EN 60745-2-15:2009+A1
EN 55014-1:2017
EN 55014-2:2015

**Miejsce wydania:** Praga**Nazwisko:** Ing. Zdeněk Pech
Prezes zarządu**Data wydania:** 22. 7. 2020**Podpis:**

FAST[®] FAST ČR, a.s.[®]
Černokostelecká 1621, 251 01 Říčany
IČO: 26726548 tel.: +420/ 323 204 111
DIČ: CZ26726548 fax: +420/ 323 204 110

ID: 26 72 65 48, VAT: CZ-26 72 65 48

Bank: Komerční banka Praha 1, č.ú. 89309-011/0100, Česká spořitelna Praha 4, č.ú. 2375682/0800,
ČSOB Praha 1, č.ú. 8010-0116233383/0300



Model /Modell /Modelis:

**Záruční list / Záručný list /
Warranty Certificate / Jótállási jegy /
Garantijos taisyklės / Karta Gwarancyjna**

Výrobní číslo
Výrobné číslo
Serial No.
Szériaszám
Serijos Nr.
Numer seryjny

Razítko a podpis prodejce
Pečiatka a podpis predajcu
Dealer's stamp
A kereskedő bélyegzője
Pardavėjo antspaudas
Pieczętka i podpis sklepu

Datum prodeje
Dátum predaja
Date of purchase
A vásárlás dátuma
Pardavimo data
Data zakupu

Záruční podmínky

Prodávající poskytuje kupujícímu na výrobek záruku v trvání 24 měsíců od převzetí výrobku kupujícím. Záruka se poskytuje za dále uvedených podmínek. Záruka se vztahuje pouze na nové spotřební zboží prodané spotřebiteli pro běžné domácí použití. Práva z odpovědnosti za vady (reklamaci) může kupující uplatnit buď u prodávajícího, u kterého byl výrobek zakoupen nebo v níže uvedeném autorizovaném servisu. Kupující je povinen reklamaci uplatnit bez zbytečného odkladu, aby nedocházelo ke zhoršení vady, nejpozději však do konce záruční doby. Kupující je povinen poskytnout při reklamaci součinnost nutnou pro ověření existence reklamované vady. Do reklamčního řízení se přijímá pouze kompletní a z důvodů dodržení hygienických předpisů neznečištěný výrobek. V případě oprávněné reklamace se záruční doba prodlužuje o dobu od okamžiku uplatnění reklamace do okamžiku převzetí opraveného výrobku kupujícím nebo okamžiku, kdy je kupující po skončení opravy povinen výrobek převzít. Kupující je povinen prokázat svá práva reklamováním (doklad o zakoupení výrobku, záruční list, doklad o uvedení výrobku do provozu. ...).

Záruka se nevztahuje zejména na:

■ vady, na které byla poskytnuta sleva ■ opotřebení a poškození vzniklé běžným užíváním výrobku ■ poškození výrobku v důsledku neodborné či nesprávné instalace, použití výrobku v rozporu s návodem k použití, platnými právními předpisy a obecně známými a obvyklými způsoby používání, v důsledku použití výrobku k jinému účelu, než ke kterému je určen ■ poškození výrobku v důsledku zanedbané nebo nesprávné údržby ■ poškození výrobku způsobené jeho znečištěním, nehodou a zásahem vyšší moci (živelná událost, požár, vniknutí vody. ...) ■ vady funkčnosti výrobku způsobené nevhodnou kvalitou signálu, rušivým elektromagnetickým polem apod. ■ mechanické poškození výrobku (např. ulomení knoflíku, pád. ...) ■ poškození způsobené použitím nevhodných médií, náplní, spotřebního materiálu (baterie) nebo nevhodnými provozními podmínkami (např. vysoké okolní teploty, vysoká vlhkost prostředí, otřesy. ...) ■ poškození, úpravu nebo jiný zásah do výrobku provedený neoprávněnou nebo neautorizovanou osobou (servisem) ■ případy, kdy kupující při reklamaci neprokáže oprávněnost svých práv (kdy a kde reklamovaný výrobek zakoupil) ■ případy, kdy se údaje v předložených dokladech liší od údajů uvedených na výrobku ■ případy, kdy reklamovaný výrobek nelze ztotožnit s výrobkem uvedeným v dokladech, kterými kupující prokazuje svá ■ práva reklamovat (např. poškození výrobního čísla nebo záruční plomba přístroje, prepisované údaje v dokladech. ...)

Záručné podmienky

Predávajúci poskytuje kupujúcemu na výrobok 24 mesiacov záruku od jeho prevzatia kupujúcim. Záruka sa poskytuje ďalej za nižšie uvedených podmienok. Záruka sa vzťahuje iba na spotrebný tovar predaný spotrebiteľovi na bežné domáce použitie. Práva zo zodpovednosti za chyby (reklamácie) môže kupujúci uplatniť buď u predávajúceho, u ktorého bol výrobok zakúpený alebo v nižšie uvedenom autorizovanom servise. Kupujúci je povinný reklamáciu uplatniť bez zbytočného odkladu, aby nedochádzalo ku zhoršeniu chyby, najneskôr však do konca záručnej doby. Kupujúci je povinný pri reklamáci spolupracovať pri overení existencie reklamovanej chyby. Do reklamáčného procesu sa prijíma iba kompletný a z dôvodu dodržania hygienických predpisov neznečistený výrobok. V prípade oprávnenej reklamácie sa záručná doba predlžuje o dobu od okamžiku uplatnenia reklamácie do okamžiku prevzatia opraveného výrobku kupujúcim, kedy je kupujúci po skončení opravy povinný výrobok prevziať. Kupujúci je povinný preukázať svoje práva reklamovať (doklad o zakúpení výrobku, záruční list, doklad o uvedení výrobku do prevádzky. ...).

Záruka sa nevzťahuje na:

■ chyby, na ktoré boli poskytnuté zľavy ■ opotrebenie a poškodenia vzniknuté bežným užívaním výrobku ■ poškodenie výrobku v dôsledku neodbornej či nesprávnej inštalácie, použitia výrobku v rozpore s návodom na použitie s platnými právnymi predpismi a všeobecne známymi a obvyklými spôsobmi používania, v dôsledku použitia výrobku za iným účelom, než na ktorý je určený ■ poškodenie výrobku v dôsledku zanedbanej alebo nesprávnej údržby ■ poškodenie výrobku spôsobené jeho znečistením, nehodou a zásahom vyššej moci (živelná udalosť, požiar, vniknutie vody. ...) ■ chyby funkčnosti výrobku spôsobené nevhodnou kvalitou signálu, rušivým elektromagnetickým poľom a pod. ■ mechanické poškodenie výrobku (napr. zlomenie gombíka, pád. ...) ■ poškodenie spôsobené použitím nevhodných médií, náplní, spotrebného materiálu (batérie) alebo nevhodnými prevádzkovými podmienkami (napr. vysoké teploty v okolí, vysoká vlhkosť prostredia, otrasy. ...) ■ poškodenie, úpravu alebo iný zásah do výrobku spôsobený neoprávnenou alebo neautorizovanou osobou (servisom) ■ prípady, keď kupujúci pri reklamáci nepreukáže oprávnenosť svojich práv (kedy a kde reklamovaný výrobok zakúpil) ■ prípady, keď sa údaje v predložených dokladoch líšia od údajov uvedených na výrobku ■ prípady, keď reklamovaný výrobok sa neshoduje s výrobkom uvedeným v dokladoch, ktorými kupujúci preukazuje svoje práva reklamovať (napr. poškodenie výrobného čísla alebo záručnej plomby prístroja, prepisované údaje v dokladoch. ...)

Conditions of guarantee

This product is warranted for the period of 24 months from the date of purchase to the end-user. Warranty is limited to the following conditions. Warranty is referred only to the customer goods using for common domestic use. The claim for service can be applied either at dealer's shop where the product was bought, or at below mentioned authorized service shops. The end-user is obligated to set up a claim immediately when the defects appeared but only till the end of warranty period. The end-user is obligated to cooperate to certify the claiming defects. Only completed and clean (according to hygienic standards) product will be accepted. In case of eligible warranty claim the warranty period will be prolonged by the period from the date of claim application till the date of taking over the product by end-user, or the date the end-user is obligated to take it over. To obtain the service under this warranty, end-user is obligated to certify his claim with duly completed following documents: receipt, certificate of warranty, certificate of installation. ... **This warranty is void especially if apply as follows:** ■ Defects which were put on sale. ■ Wear-out or damage caused by common use. ■ The product was damaged by unprofessional or wrong installation, used in contrary to the applicable instruction manual, used in contrary to legal enactment and common process of use or used for another purpose which has been designed for. ■ The product was damaged by uncared-for or insufficient maintenance. ■ The product was damaged by dirt, accident of force majeure (natural disaster, fire, flood, ...). ■ Defects on functionality caused by low quality of signal, electromagnetic field interference etc. ■ The product was mechanically damaged (e.g. broken button, fall. ...). ■ Damage caused by use of unsuitable media, fillings, expendable supplies (batteries) or by unsuitable working conditions (e.g. high temperatures, high humidity, quakes, ...). ■ Repair, modification or other failure action to the product by unauthorized person. ■ End-user did not prove enough his right to claim (time and place of purchase). ■ Data on presented documents differs from data on products. ■ Cases when the claiming product can not be identified according to the presented documents (e.g. the serial number or the warranty seal has been damaged).

Autorizovaná servisní střediska / Autorizované servisné strediská / Authorized service centres

FAST ČR, a. s.
Černokostelecká 1621
CZ 251 01 Říčany
Česká republika
Tel.: +420/ 323 204 120
Fax: +420/ 323 204 121
servis.praha@fastcr.cz
www.fastcr.cz

FAST ČR, a. s.
Cejl 31
CZ 602 00 Brno
Česká republika
Tel.: +420/ 531 010 295
Fax: +420/ 531 010 296
servis.brno@fastcr.cz
www.fastcr.cz

Fast Plus, spol. s r. o.
Na Pántoch 18
SK 831 06 Bratislava
Slovenská republika
Tel.: +421/ 249 105 811
Fax: +421/ 249 105 810
fastplus@fastplus.sk
www.fastplus.sk

Jótállási jegy

A termék gyártója: **FAST ČR, a.s.** (Černokostelec-ká1621, Říčany u Prahy 251 01, Csehország)

A **FAST Hungary Kft.** (2310, Szigetszentmiklós, Kántor u. 10) mint a termék magyarországi importőre a jótállási jegyen feltüntetett típusú és gyártási számú készülékekre jótállást biztosít a fogyasztók számára az alábbi feltételek szerint:

A FAST Hungary Kft. a termékre a fogyasztó részére történő átadástól (vásárlástól), illetve ha az üzembe helyezést a terméket értékesítő vállalkozás vagy annak megbízottja végzi, az üzembe helyezéstől számított **24 hónapig** tartó időtartamra vállal jótállást. A termék **alkotórészeire és tartozékaira** (pl. akkumulátor) a jótállási idő a termék átadásától számított **12 hónap**.

A jótállási igény a jótállási jeggyel, a vásárlástól (üzembe helyezéstől) számított 1 évig a terméket értékesítő vállalkozásnál, illetve a jótállási jegyen feltüntetett hivatalos szerviznél közvetlenül is, míg a 13. hónaptól a 24. hónapig kizárólag a hivatalos szerviznél érvényesíthető.

Jótállási jegy hiányában a fogyasztói szerződés megkötését bizonyítottan kell tekinteni, ha a fogyasztó bemutatja a termék ellenértékének megfizetését hitelt érdemlően igazoló bizonylatot. Mindezek érdekében kérjük tisztelt Vásárlóinkat, hogy őrizzék meg a fizetési bizonylatot is. A jótállási időn belüli meghibásodás esetén a fogyasztó - választása szerint - (i) a hibás termék díjmentes kijavítását vagy kicserélését követelheti, kivéve, ha a választott igény teljesítése lehetetlen, vagy ha az a jótállásra kötelezettnek a fogyasztó által érvényesíteni kívánt másik igény teljesítésével összehasonlítva aránytalan többletköltséget eredményezne, vagy (ii) ha a kötelezett a kijavítást, illetve kicserélést nem vállalata, vagy e kötelezettségének megfelelő határidőn belül, a fogyasztó érdekeit kímélve nem tud eleget tenni, vagy ha a fogyasztónak a kijavításhoz vagy kicseréléshez fűződő érdeke megszűnt, akkor a fogyasztó megfelelő árleszállítást igényelhet, vagy a hibát a kötelezett költségére maga kijavíthatja vagy mással kijavíttathatja vagy elállhat a szerződéstől. Jelentéktelen hiba miatt ellátlásnak nincs helye. A fogyasztó a választott jogáról másira térhet át. Az áttéréssel okozott költséget köteles a jótállásra kötelezettnek megfizetni, kivéve, ha az áttérésre a jótállásra kötelezett adott okot, vagy az áttérés egyébként indokolt volt. A fogyasztó a hiba felfedezését követően késedelem nélkül, legkésőbb a felfedezéstől számított 2 hónapon belül köteles a hibát közölni. A bejelentés kapcsán kérjük vegye figyelembe, hogy a jótállási igény kizárólag a jótállási

határidőben érvényesíthető! Ugyanakkor, ha a jótállásra kötelezett jótállási kötelezettségének megfelelő határidőben nem tesz eleget, a jótállási igény a fogyasztó erre irányuló felhívásában tűzött megfelelő határidő elteltétől számított 3 hónapon belül akkor is érvényesíthető bíróság előtt, ha a jótállási idő már eltelt. E határidő elmulasztása jogvesztéssel jár. A jótállási kötelezettség teljesítésével kapcsolatosan felmerülő költségek a jótállás kötelezettjét terhelik.

A 151/2003. (IX.22.) Kormányrendeletben meghatározott tartós fogyasztási cikk meghibásodása miatt a vásárlástól (üzembe helyezéstől) számított három munkanapon belül érvényesített csereigény esetén a terméket értékesítő vállalkozás nem hivatkozhat aránytalan többletköltségre, hanem köteles a tartós fogyasztási cikket kicserélni, feltéve, hogy a meghibásodás a rendeltetészerű használatot akadályozza. Kijavítás esetén a fogyasztási cikkbe csak új alkatrészek kerülhetnek beépítésre. A jótállásra kötelezett törekszik arra, hogy a kijavítás vagy kicserélés 15 napon belül megtörténjen. A rögzített bekötésű, illetve a 10kg-nál súlyosabb, vagy tömegközlekedési eszközön kézi csomagként nem szállítható fogyasztási cikket az üzemeltetés helyén kell megjavítani. Ha a javítás az üzemeltetés helyén nem végezhető el, a le- és felszerelésről, valamint az el- és visszaszállításról a jótállás kötelezettje, vagy – a javítószolgáltatónál közvetlenül érvényesített kijavítási igény esetén – a javítószolgálat gondoskodik.

Nem számít bele a jótállási időbe a kijavítási időnek az a része, amely alatt a fogyasztó a terméket nem tudja rendeltetészerűen használni. A jótállási idő a terméknek a kicseréléssel vagy kijavítással érintett részére, valamint a kijavítás következményeként jelentkező hiba tekintetében újból kezdődik.

Nem tartozik jótállás alá a hiba és a jótállásra kötelezett mentesül a jótállási kötelezettség alól, ha bizonyítja, hogy a hiba oka a termék fogyasztó részére való átadását követően keletkezett, így például ha a hibát ■ nem rendeltetészerű használat, használati útmutató figyelmen kívül hagyása, helytelen szállítás vagy tárolás, leejtés, rongálás, elemi kár, készüléken kívülálló ok (pl. hálózati feszültség megenyedettnél nagyobb ingadozása) ■ illetéktelen átalakítás, beavatkozás, nem hivatalos szerviz által végzett szakszerűtlen javítás ■ fogyasztó feladatát képező karbantartási munkák elmulasztása ■ normál, természetes elhasználódásra visszavezethető (pl. elem lemerülése) vagy üzemszerű kopásnak tulajdonítható meghibásodás okozta. A jótállás a fogyasztó jogszabályból eredő jogait, így különösen a Polgári Törvénykönyv szerinti kellekszavatossági illetve termékszavatossági jogait nem érinti.

Tájékoztatjuk, hogy az értékesítő vállalkozással felmerülő, fogyasztóvédelmi törvényben meghatározott fogyasztói jogvita bíróságon kívüli rendezése érdekében Ön a megyei (fővárosi) kereskedelmi és iparkamarák mellett működő békéltető testület eljárását is kezdeményezheti.

Hivatalos szervíz / Autoryzowana sieć serwisowa

revision 06/2017

Fast Hungary Kft.
2310, Szigetszentmiklós
Kántor u. 10
Hungary
Tel.: + 36/ 23 330 830
Fax: + 36/ 23 330 8274
fasthungary@fasthungary.hu
www.fasthungary.hu

Garantijos taisyklės

Šiam gaminiui suteikiama 24 mėnesių nuo įsigijimo datos garantija. Garantija apsiriboja žemiau pateikiamomis sąlygomis. Garantija skirta tik gaminiam, skirtiems buitiniam naudojimui. Dėl garantinio remonto pirkejas gali kreiptis į pardavėjo parduotuvę, kurioje gaminį pirkė, arba į nurodytus įgaliotus techninės priežiūros centrus. Galutinis naudotojas įsipareigoja pateikti pretenziją nedelsiant po defekto atsiradimo, tačiau tik iki garantijos galiojimo periodo pabaigos. Galutinis naudotojas įsipareigoja bendradarbiauti patvirtinant gaminio defektus, dėl kurių pateikia pretenziją. Priimtas bus tik pilnai sukomplektuotas ir švarus (pagal higienos standartus) gaminys. Jei pretenzija dėl garantinio remonto bus pagrįsta, gaminio garantijos galiojimo periodas bus prailgintas atitinkamai periodu nuo pretenzijos pateikimo datos iki galutinio naudotojas pasims susaisytą gaminį arba iki datos, kada galutinis naudotojas turėtų pasiimti susaisytą gaminį. Norėdamas gauti garantinio remonto paslaugas, galutinis naudotojas turi patvirtinti pretenziją pilnai užpildytais sekančiais dokumentais: pirkimo kvitu, gaminio talonu, instaliavimo sertifikatu...

Garantija netaikoma: ■ Nukainotoms (brokuotoms) prekėms. ■ Įprastinai susidėvintiems gaminio dalims ■ Gedimams, atsiradusiems neprofesionaliai ar neteisingai gaminį instaliavus, nesilaikant gaminio naudotojo instrukcijų, naudojant gaminį ne pagal įstatymų numatytus standartus ar įprastinius tokio tipo gaminijų naudojimo procesus, naudojant gaminį kitaip paskirti nei numatyta. ■ Gedimams, atsiradusiems dėl netinkamos ar nepakankamos gaminio priežiūros. ■ Gedimams, atsiradusiems dėl purvo, nenugalimos jėgos aplinkybių (stichinių nelaimių, gaisro, potvynio,...). ■ Gedimams, atsiradusiems dėl prastos kokybės signalo, elektromagnetinio lauko trikdžių ir kt. ■ Rodus mechaninių pažeidimų (pvz. sulaužyti mygtukai, kritimo požymiai...). ■ Gedimams, atsiradusiems naudojant gaminį su netinkamomis sąlygomis, jungiant prie netinkamų tinklų, dedant į gaminį netinkamus maitinimo šaltinius (baterijas) ar dėl bet kokių kitų netinkamų naudojimo sąlygų (pvz. aukštos temperatūros, didelės drėgmės, žemės drebėjimų...). ■ Nustačius, kad gaminys taisytas, modifikuotas ar ardytas neįgalioji tai daryti asmenų. ■ Jei galutinis naudotojas neturi visų reikalingų dokumentų, įrodančių jo teisę į garantinį remontą (pvz. dokumento, kur būtų nurodytas gaminio įsigijimo laikas ir vieta). ■ Jei data pateiktuose dokumentuose skiriasi nuo datos ant gaminio.

Warunki gwarancji

Produkt objęty jest 24 – miesięczną gwarancją, począwszy od daty zakupu przez klienta. Gwarancja jest ograniczona tylko do przedstawionych dalej warunków. Gwarancja obejmuje tylko produkty zakupione w Polsce i jest ważna tylko na terytorium Rzeczypospolitej Polskiej. Gwarancja obejmuje tylko produkty funkcjonujące w warunkach gospodarstwa domowego (nie dotyczy produktów oznaczonych jako „Professional”). Zgłoszenia gwarancyjne można dokonać w autoryzowanej sieci serwisowej lub w sklepie, gdzie produkt został nabyty. Użytkownik jest zobowiązany zgłosić usterkę niezwłocznie po jej wykryciu, a najpóźniej w ostatnim dniu obowiązywania okresu gwarancyjnego. Użytkownik jest zobowiązany do przedstawienia i udokumentowania usterki. Tylko kompletne i czyste produkty (zgodnie ze standardami higienicznymi) będą przyjmowane do naprawy. Usterki będą usuwane przez autoryzowany punkt serwisowy w możliwie krótkim terminie, nieprzekraczającym 14 dni roboczych. Okres gwarancji przeludza się o czas pobytu sprzętu w serwisie. Klient może ubiegać się o wymianę sprzętu na wolny od wad, jeżeli punkt serwisowy stwierdzi na piśmie, że usunięcie wady jest niemożliwe. Aby produkt mógł być przyjęty przez serwis, użytkownik jest zobowiązany dostarczyć oryginały: dowodu zakupu (paragon lub faktura), podbitej i wypełnionej karty gwarancyjnej, certyfikatu instalacji (niektóre produkty).

Gwarancja zostaje unieważniona, jeśli:

■ usterka była widoczna w chwili zakupu, ■ usterka wynika ze zwykłego użytkowania i zużycia, ■ produkt został uszkodzony z powodu złej instalacji, niezastosowania się do instrukcji obsługi lub użytkowania niezgodnego z przeznaczeniem, ■ produkt został uszkodzony z powodu złej konserwacji lub jej braku, ■ produkt został uszkodzony z powodu zanieczyszczenia, wypadku lub okoliczności o charakterze sił wyższych (powódź, pożar, wojny, zamieszki itp.), ■ produkt wykazuje złe działanie z powodu słabego sygnału, zakłóceń elektromagnetycznych itp., ■ produkt został uszkodzony mechanicznie (np. wylamany przycisk, upadek, itp.), ■ produkt został uszkodzony z powodu użycia niewłaściwych materiałów eksploatacyjnych, nośników, akcesoriów, baterii, akumulatorów itp. lub z powodu użytkowania w złych warunkach (temperatura, wilgotność, wstrząsy itp.), ■ produkt był naprawiany lub modyfikowany przez nieautoryzowany personel, ■ użytkownik nie jest w stanie udowodnić zakupu (nieczytelny paragon lub faktura), ■ dane na przedstawionych dokumentach są inne niż na urządzeniu, ■ produkt nie może być zidentyfikowany ze względu na uszkodzenie numeru seryjnego lub plomby gwarancyjnej.

Uab „Senuku Prekybos Centras“ Garantinis Servisas
Jonavos G. 62, Lt-44192,
Kaunas, Lithuania
Tel.: +370 37 212 146
Tex.: +370 37 212 165
garrem@senukai.lt
www.senukai.lt

Fast Poland, Sp. z o.o.
Sokołowska 10
PL 05-090 Puchały
Poland
Tel.: +48 500 116 777
Fax: +48 22 869 96 13
fastpoland@fastpoland.pl
www.fastpoland.pl

20V_{LITHION}
FASTPOWER



 **FIELDMANN**[®]
Home & Garden Performance