

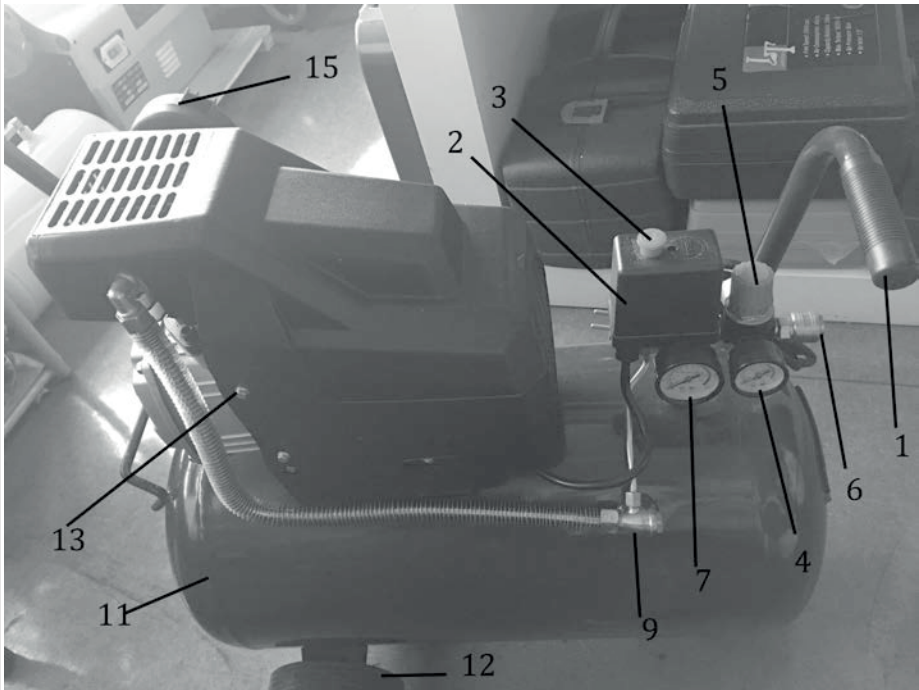

FDAK 201522-E

English	7
Čeština	28
Slovenčina	50
Magyarul	70
Polski	93

1



2

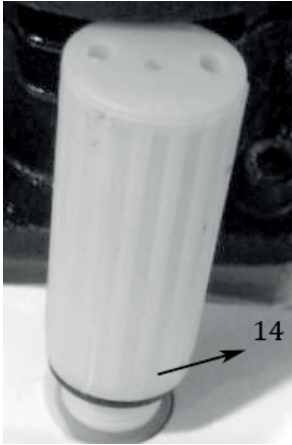

3

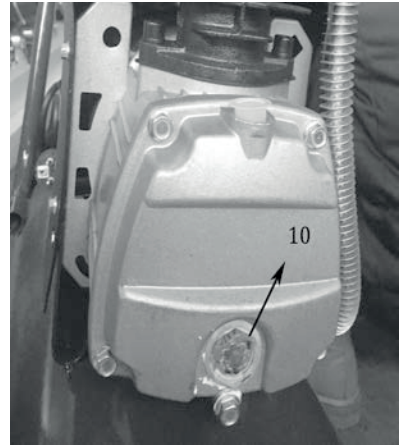

4



5



6

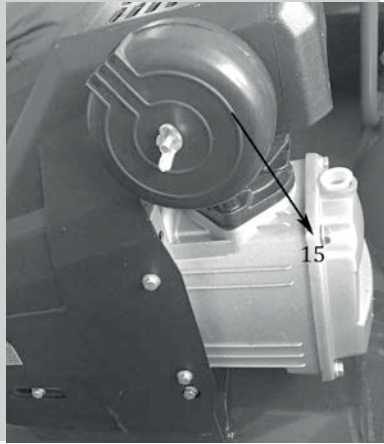

7

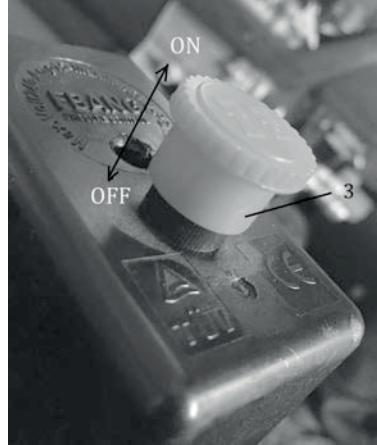

8

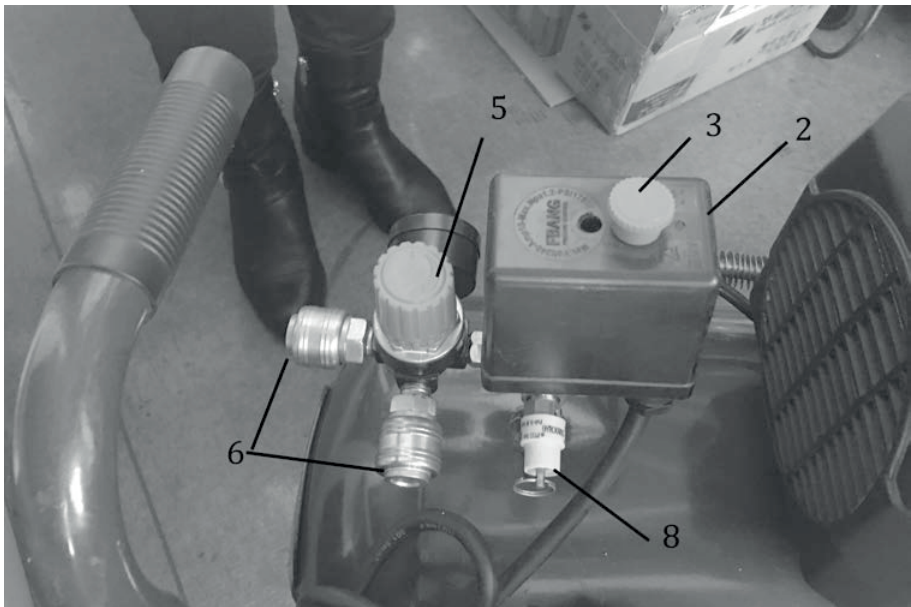

9

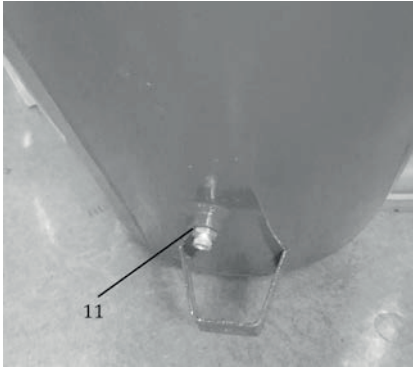

10

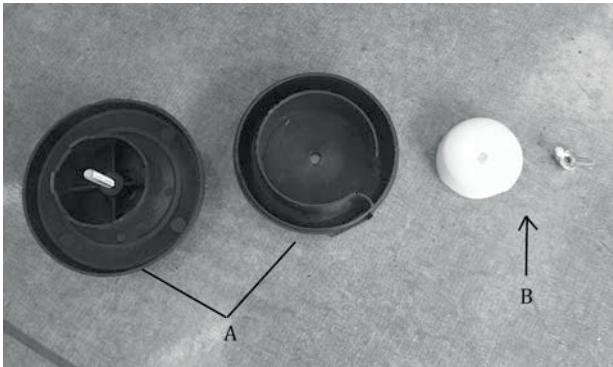

1. Všeobecné bezpečnostné pokyny

Odporúčame,

aby ste si predtým, než uvediete kompresor do prevádzky, prečítali všetky pokyny pre prevádzku kompresora.



✿ **Prečítajte si pokyny pre prevádzku:**

Pred prípravou kompresora na prevádzku, jeho uvedením do chodu, vykonávaním akéhokoľvek nastavenia alebo údržby si prečítajte Pokyny pre prevádzku kompresora.

✿ **Nebezpečné elektrické napätie**

Pozor: Pred vykonávaním akéhokoľvek nastavenia, údržby alebo čistenia kompresora vypnite prívod napájania.

✿ **Nebezpečenstvo vyplývajúce z prítomnosti horúcich povrchov Pozor:**

Kompresor obsahuje časti, ktoré sa môžu zahriať na vysokú teplotu.

✿ **Nebezpečenstvo náhleho zapnutia**

Pozor: Po výpadku elektrického napájania môže dôjsť k náhlemu obnoveniu chodu kompresora.

✿ **Varovanie:**

Pred prvým uvedením kompresora do prevádzky doplňte olej a inštalujte zátku oleja. Ovládače tlaku boli nastavené v továrni tak, aby zabezpečovali maximálnu bezpečnosť prevádzky kompresora. Toto nastavenie nemeňte.

Pred zostavením kompresora a jeho uvedením do prevádzky si prečítajte Pokyny pre prevádzku.

Účelom týchto pokynov pre prevádzku je pomôcť vám zoznámiť sa s kompresorom a jeho používaním pre vhodné aplikácie.

V Pokynoch pre prevádzku sú uvedené dôležité pokyny týkajúce sa bezpečného, odborného a ekonomického používania kompresora, spolu s informáciami vzťahujúcimi sa na zamedzenie rizikám, úspory nákladov na opravy, zníženie prestojov a zvýšenie spoľahlivosti a životnosti stroja.

Okrem bezpečnostných požiadaviek uvedených v Pokynoch pre prevádzku musíte dbať na to, aby ste postupovali v súlade so zákonnými predpismi a nariadeniami platnými vo vašej krajine.

Pokyny pre prevádzku musia byť vždy uložené v blízkosti stroja. Uložte ich do plastových dosiek tak, aby boli chránené pred prachom a vlhkosťou. Každý, kto bude kompresor obsluhovať, si musí tieto pokyny prečítať skôr, než začne kompresor používať, a pri používaní kompresora sa musí týmito pokynmi svedomito riadiť. S prístrojom môžu pracovať len osoby, ktoré boli informované o nebezpečenstvách súvisiacich s použitím stroja. Musí byť dodržaný minimálny vek.

Okrem bezpečnostných požiadaviek uvedených v týchto Pokynoch pre prevádzku a nariadeniach a predpisoch platných vo vašej krajine je treba postupovať aj v súlade so všeobecne uznávanými technickými pravidlami týkajúcimi sa drevoobrábacích strojov.

Pokyny pre prevádzku kompresora zachovávajúte v dobrom stave a dajte ich prečítať každej osobe, ktorá bude s kompresorom pracovať.

Dôležitá informácia

Pozorne si prečítajte tieto Pokyny pre prevádzku. Väčšina nehôd, ku ktorým dochádza pri práci s kompresorom, je spôsobená zanedbaním základných bezpečnostných pravidiel. Včasným rozpoznaním potenciálnych nebezpečenstiev a svedomitým dodržiavaním pokynov sa dá nehodám zamedziť. Kompresor používajte iba v súlade s odporúčaniami výrobcu.

Bezpečnostné pokyny

- ✿ Nedotýkajte sa pohybujúcich sa častí stroja.
- ✿ Nepoužívajte kompresor, ak sú odstránené ochranné prvky.
- ✿ Vždy používajte ochranné okuliare alebo inú adekvátnu ochranu očí. Nikdy nemierte prúdom stlačeného vzduchu na žiadnu časť vášho tela alebo na inú osobu.
- ✿ **Ochrana pred úrazom elektrickým prúdom.** Zabráňte náhodnému kontaktu s káblami, nádržou alebo uzemnenými kovovými časťami kompresora. Nikdy nepoužívajte kompresor v blízkosti vody alebo vo vlhkom prostredí.
- ✿ Pred začiatkom opravy, revíznej kontroly, údržby alebo čistenia alebo pred výmenou akejkoľvek súčasti vždy vypojte zástrčku napájacieho kábla z napájania.
- ✿ **Náhle zapnutie.** Kompresor neprepravujte, ak je zapojený do elektrického napájania. Pred zapojením elektrického kábla sa presvedčte, že vypínač je v polohe OFF.
- ✿ **Správne skladovanie kompresora.** Ak sa kompresor nepoužíva, musí sa skladovať na suchom mieste a chrániť pred poveternosnými vplyvmi.
- ✿ **Pracovný priestor.** Presvedčte sa, že pracovný priestor je čistý a dobre odvetrávaný. Odstráňte všetky nepotrebné nástroje a náradie. Nepoužívajte kompresor spolu s horľavými kvapalinami alebo plynmi – hrozí riziko úrazu elektrickým prúdom. Chráňte kompresor pred dažďom a nepoužívajte ho vo vlhkých alebo mokrych podmienkach. Vzhľadom na to, že počas prevádzky môžu z kompresora vyletovať iskry, musí sa kompresor vždy udržiavať z dosahu lakov, benzínu, chemikálií, lepidiel a iných horľavých alebo výbušných materiálov.

- ✿ **Kompresor používajte len v suchom priestore!** Nie je určený na použitie vo vlhkých či daždivých podmienkach.
- ✿ **Udržujte kompresor z dosahu detí.** Deti, tretie osoby ani zvieratá nesmú prísť s kompresorom do styku. Neoprávnené osoby musia dodržiavať bezpečnú vzdialenosť od pracovnej zóny.
- ✿ **Pracovný odev.** Používajte dobre padnúci odev. Odložte si šperky, mohlo by dôjsť k ich zachyteniu pohybujúcimi sa časťami stroja. Dlhé vlasy chráňte sieťkou alebo čapicou.
- ✿ **Elektrický kábel nepoužívajte na iný než určený účel.** Nevypájajte zástrčku z napájacej zásuvky ťahaním za kábel. Kábel udržiajte z dosahu tepla, oleja a povrchov s ostrými hranami. Na kábel nestúpajte a nestláčajte ho pokladaním ťažkých predmetov na kábel.
- ✿ **Starostlivo vykonávajte servis kompresora.** Pravidelne kontrolujte elektrický kábel. V prípade jeho poškodenia ho nechajte opraviť alebo vymeniť v autorizovanom servisnom stredisku. Starostlivo kontrolujte kompresor zvonku, prípadné chyby nechajte opraviť v servisnom stredisku.
- ✿ **Pozor: Myslite na to, čo práve robíte. Konajte rozumne.** Nikdy nepracujte s kompresorom, ak ste unavení, pod vplyvom alkoholu, drog alebo liekov spôsobujúcich útlm.
- ✿ **Kontrolujte kompresor, či sa na niektorej jeho časti nevyskytla porucha a či nedochádza k úniku vzduchu.** Pred opätovným použitím kompresora skontrolujte, či sú pohybujúce sa časti stroja, káble, tlakomery, spojky vedenia stlačeného vzduchu a ostatné súčasti dôležité pre správnu činnosť stroja umiestnené v správnej pozícii. Chybné súčasti je nutné opraviť alebo vymeniť v autorizovanom servisnom stredisku, v súlade s pokynmi uvedenými v tomto návode. Kompresor sa nesmie používať s chybným riadiacim tlakovým ventilom.
- ✿ **Kompresor sa môže používať iba na účely uvedené v tomto prevádzkovom návode.** Nedovoľte deťom alebo neskúseným osobám pracovať s kompresorom. Kompresor je stroj generujúci stlačený vzduch. Používajte ho v súlade s pokynmi uvedenými v tomto návode. Akékoľvek iné použitie kompresora prekračuje oprávnenia. Výrobca nenesie žiadnu zodpovednosť za škody spôsobené pri neoprávnenom použití kompresora, plnú zodpovednosť za riziká nesie v takýchto prípadoch užívateľ.
- ✿ Odvetrávaciu mriežku udržiajte čistú, najmä pri práci v znečistenom prostredí.
- ✿ Kompresor používajte s menovitým napätím uvedeným na štítku s elektrickými údajmi modelu. Povolená tolerancia je +/- 5 %.

- ✿ **Nikdy nepoužívajte chybný kompresor.** Pokiaľ si v priebehu prevádzky kompresora všimnete divný zvuk, nadmerné vibrácie alebo akúkoľvek inú poruchu, bezodkladne kompresor vypnite a skontrolujte, či je v dobrom prevádzkovom stave, prípadne sa obráťte na autorizované servisné stredisko.
- ✿ **Používajte len originálne náhradné diely.** Použitím iných, než originálnych náhradných dielov dochádza k zániku platnosti záruky. Použitím neoriginálnych dielov môže dôjsť k chybnjej funkcii kompresora. Na kompresore nerobte žiadne dodatočné úpravy. Opravy kompresora zadávajte autorizovanému servisnému stredisku.
- ✿ Ak sa kompresor nepoužíva, musí byť vypínač v polohe OFF. Prívod napájania prerušíte prepnutím vypínača do polohy „0“ (OFF).
- ✿ Nedotýkajte sa horúcich častí kompresora.
- ✿ Nevypínajte kompresor odpojením elektrického kábla.
- ✿ **Okruh stlačeného vzduchu.** Používajte vzduchové hadice a nástroje určené pre vyšší (alebo zodný) tlak, než je maximálny prevádzkový tlak kompresora.

BEZPEČNOSTNÉ POKYNY VZŤAHUJÚCE SA NA VZDUCHOVÉ KOMPRESORY

⚠ Varovanie: Pred pripojením kompresora ku zdroju elektrickej energie (hlavným vypínačom stroja, zásuvkou a pod.) sa presvedčte, že parametre napájania zodpovedajú údajom uvedeným na modelovom štítku stroja. Vyššie hodnoty napájacieho napätia môžu spôsobiť vážne úrazy a poškodenie stroja. V prípade akýchkoľvek pochybností stroj nezapájajte. Pri použití príliš nízkeho napájacieho napätia môže dôjsť k poškodeniu motora.

Vždy pred vykonávaním údržby alebo nastavovaním stroja, vrátane výmeny oleja, odpojte napájaciu zástrčku.











1. Nikdy nevyberajte žiadny diel kompresora, ak je kompresor natlakovaný.
2. Nikdy nevyberajte žiadny elektrický diel, ak je kompresor pripojený k prívodu napájania. Stroj vypnite a odpojte napájaciu zástrčku.
3. Nenastavujte poistný ventil.
4. Nepoužívajte predlžovacie elektrické káble.
5. Pokiaľ pri stlačení vypínača ON/OFF nepracuje výpustná zátka pod krytom vypínača (2), vypnite prívod napájania a pokúste sa nájsť príčinu poruchy.
6. Presvedčte sa, že mazací olej je čistý a úroveň hladiny oleja zostáva v strede červeného krúžku v prehľadovom okienku stavu oleja (16).
7. Pri odvodu vzduchu (poistným ventilom, výpustnou zátkou alebo výstupom vzduchu) postupujte opatrne. Stlačený vzduch môže byť veľmi nebezpečný. Presvedčte sa, že prúd vzduchu nerozvíri žiaden prach, kamienky ani žiadne iné predmety. Presvedčte sa tiež, že vzduch vychádza bezpečným smerom.

- ✿ Z dôvodu zníženia rizika požiaru alebo výbuchu nikdy nenastrekujte horľavé kvapaliny v uzavretých priestoroch. Vyletovanie iskier z motora počas prevádzky kompresora je normálnym javom. Ak by sa tieto iskry dostali do kontaktu s benzínovými výparmi alebo horľavými kvapalinami, mohlo by dôjsť k ich vzplanutiu s následkom vzniku požiaru alebo výbuchu.
- ✿ Kompresor vždy používajte v dobre odvetrávaných priestoroch. Pri nastrekovaní nikdy nefajčite. Nenastrekujte v prítomnosti iskier alebo plameňov. Kompresor udržiajte v čo najväčšej vzdialenosti od miesta nastrekovania. Trichlóretán a metylénchlorid v kvapalnom stave môžu chemicky reagovať s hliníkom prítomným v niektorých kartridžiach farieb, s možnosťou následného výbuchu. V prípade použitia týchto farieb sa uistite, že nástrek je vykonávaný len s použitím nástrekových nádob z nerezovej ocele. Týmito tekutinami nedochádza k poškodeniu kompresora.
- ✿ Nikdy priamo nevdychujte stlačený vzduch generovaný kompresorom. Nepoužívajte kompresor na plnenie nádob určených na použitie v dýchacej technike.
- ✿ V blízkosti kompresora nepoužívajte zváraciu techniku. Ku vzduchovej nádrži kompresora nič neprivárajte. Dochádza tak k zoslabeniu nádrže a zániku platnosti záruky.
- ✿ Nepoužívajte kompresor vo voľnom priestore, ak prší alebo v prípade, že je vlhká plocha, na ktorej je kompresor umiestnený. Vo všetkých týchto situáciách by mohlo dôjsť k úrazu elektrickým prúdom.
- ✿ Vždy po dokončení práce a pred vykonávaním akejkoľvek údržby kompresor vypnite. Stlačte tlačidlo ON/OFF a počkajte, kým z nádrže neodíde výpustným ventilom všetok stlačený vzduch. Potom vytiahnite napájaciu zástrčku.
- ✿ Na všetkých zariadeniach používaných s kompresorom skontrolujte maximálny povolený tlak. Výstupný tlak kompresora musí byť vždy nastavený tak, aby nikdy neprekročil predpísaný tlak príslušenstva alebo používaného zariadenia.
- ✿ Z dôvodu zamedzenia rizika úrazu spôsobeného pohybujúcimi sa časťami kompresora nikdy kompresor nepoužívajte bez pripevnených ochranných prvkov. Horúcich povrchov kompresora sa dotýkajte až po ich vychladnutí.
- ✿ Prečítajte si všetky štítky a informácie uvedené na zásobníku farby alebo iných striekaných materiálov. Starostlivo dodržiavajte všetky bezpečnostné pokyny. V prípade rizika vdýchnutia striekaných materiálov používajte dýchaciu masku. Pred použitím dýchacej masky skontrolujte jej funkčnosť.

- ✿ Pri manipulácii s kompresorom vždy používajte ochranné okuliare. Nikdy nemierte dýzou príslušenstva na žiadnu časť vášho tela alebo na inú osobu.
- ✿ Nikdy sa nepokúšajte nastavovať tlakový spínač ani výpustný ventil pod krytom tlakového spínača.
- ✿ Z nádrže denne odstraňujte kvapalinu, tak zabránite korózii nádrže.
- ✿ Vytiahnutím krúžku poistného ventilu sa uistíte, že ventil pracuje správne.
- ✿ Kompresor udržiajte vo vzdialenosti najmenej 300 mm od steny, aby bolo zabezpečené dostatočné prúdenie vzduchu potrebné na chladenie kompresora.
- ✿ Pred premiestňovaním či prepravou kompresora vypustite z nádrže stlačený vzduch a stroj bezpečne zaistíte.
- ✿ Chráňte vzduchové hadice a zostavu kábla pred poškodením. Pravidelne kontrolujte súčiastky kompresora, či nedošlo k výskytu netesností a či na súčiastkach nie sú viditeľné známky opotrebenia. V prípade potreby súčiastky vymeňte.
- ✿ Pri použití tohto produktu nepoužívajte predlžovací kábel. Namiesto predlžovacieho kábla použite prídavné vzduchové hadice. Zamedzíte tak výpadku napájania a prípadnému poškodeniu motora. Použitím predlžovacieho kábla zaniká platnosť záruky.
- ✿ Pri používaní stroja po dlhší čas môžu byť jeho vonkajšie kovové časti horúce.
- ✿ Stlačením tlačidla ON/OFF kompresor vypnete. Odpojenie napájania alebo vytiahnutie zástrčky môže byť vykonané jedine a výhradne po vypnutí stroja pomocou tlačidla ON/OFF.
- ✿ Pred začatím práce s kompresorom skontrolujte úroveň hladiny oleja. Pri zapojení do napájania musí byť hladina oleja pri červenom krúžku. Pozor: Pred prvým uvedením do prevádzky musí byť doplnený olej.
- ✿ Po skončení práce s kompresorom stlačte tlačidlo ON/OFF, odpojte prívodné napájanie a otvorte výpustný ventil tak, aby došlo k zníženiu tlaku.
- ✿ Nikdy neodstraňujte žiadny diel kompresora, ak je kompresor natlakovaný.
- ✿ Presvedčte sa, že mazací olej je čistý a je k dispozícii v dostatočnom množstve.

- ✿ Výmenu oleja vykonávajte podľa pokynov uvedených v kapitole „Údržba“ tohto návodu.
- ✿ Používajte ochranné prostriedky vrátane okuliarov alebo tvárového štítu, ochranu sluchu, dýchaciu masku a ochranný odev.
- ✿ Po zapojení stroja do napájania a zapnutí stroja dôjde automaticky k spusteniu chodu stroja.
- ✿ Vzduch vychádzajúci z kompresora nesmie byť vdychovaný.
- ✿ Denne pred začiatkom práce kontrolujte tlakový riadiaci ventil.
- ✿ Z nádrže odvádzajte vlhkosť. Zamedzte korózii nádrže.
- ✿ Pred začatím vykonávania údržby odpojte prívod napájania, odpojte napájaciu zástrčku a vypustite tlak.

2.SYMBOLY

	<p>Pred použitím stroja si pozorne prečítajte návod na obsluhu</p>
	<p>NEBEZPEČENSTVO ÚRAZU ELEKTRICKÝM PRÚDOM! Pred vykonávaním akejkoľvek údržby odpojte napájanie</p>
	<p>RIZIKO VYSOKÝCH TEPLÔT! POZOR: Kompresor obsahuje niektoré časti, ktoré môžu dosiahnuť vysoké teploty.</p>
	<p>RIZIKO NÁHODNÉHO SPUSTENIA! POZOR: kompresor by sa mohol po výpadku prúdu automaticky spustiť, ak by nebol vypnutý.</p>
	<p>Použite ochranné pomôcky na oči</p>
	<p>Použite ochranné pomôcky na uši</p>
	<p>Používajte ochrannú masku proti prachu</p>
	<p>Neodhadzovať</p>
	<p>Tento produkt je vyrobený v súlade so schválenými normami</p>
	<p>Výstraha pre vlhké pracovné prostredie</p>

3. Oprávnené použitie

Stroj spĺňa všetky požiadavky platných pokynov ES pre stroje.

- ✿ Stroj sa môže používať v dobrom technickom stave a pri vedomí možných rizík, v súlade s účelom, na ktorý je stroj konštruovaný, a v súlade s pokynmi uvedenými v návode na prevádzku stroja.
- ✿ Akékoľvek funkčné poruchy stroja, najmä poruchy ovplyvňujúce bezpečnosť stroja, jenuťné ihneď opraviť.
- ✿ Pri používaní stroja sa musia dodržiavať bezpečnostné pokyny, pokyny pre prevádzku a údržbu stanovené výrobcom, rovnako tak sa musia dodržiavať hodnoty uvedené v kapitole „Technické údaje“.
- ✿ Pri používaní stroja sa musia dodržiavať príslušné nariadenia a predpisy vzťahujúce sa na prevenciu nehôd a ďalšie všeobecne uznávané bezpečnostno-technické pravidlá.
- ✿ Stroj môžu používať a obsluhovať, vrátane vykonávania údržby, iba osoby, ktoré sú so strojom oboznámené a sú o prevádzke stroja a postupoch poučené.
- ✿ Svoľvoľné zmeny stroja snímajú z výrobcu všetku zodpovednosť za vzniknuté škody.
- ✿ Stroj sa môže používať iba s originálnym príslušenstvom a originálnymi nástrojmi dodávanými výrobcom. Akékoľvek iné použitie kompresora prekračuje oprávnenia. Výrobca nenesie žiadnu zodpovednosť za škody spôsobené pri neoprávnenom použití kompresora, plnú zodpovednosť za riziká nesie v takýchto prípadoch užívateľ.

Veźmite, prosíme, na vedomie, že naše zariadenie nie je určené na použitie v komerčných, obchodných alebo priemyselných aplikáciách. V prípade použitia stroja pre komerčné, obchodné alebo priemyselné použitie zaniká platnosť záruky.

4. POPIS STROJA A OBSAH DODÁVKY

Popis stroja (pozrite obr. 1,2,3)

- 1- Držadlo
- 2- Kryt tlakového spínača
- 3- Vypínač ON/OFF (ZAP/VYP)
- 4- Tlakomer na meranie pracovného tlaku
- 5- Regulátor tlaku
- 6- Rýchlospojka výstupu vzduchu nastaveného tlaku
- 7- Tlakomer na meranie tlaku v nádrži
- 8- Poistný tlakový ventil
- 9- Spätný ventil
- 10- Skrutka na vypúšťanie oleja s indikátorom úrovne hladiny oleja
- 11- Nádrž
- 12- Kolesko (2x)
- 13- Spínač pri tepelnom preťažení
- 14- Tesniaca zátka
- 15- Jednotka filtra vzduchu
- 16- Tlačidlo núdzového vypnutia

Obsah dodávky

Stroj vyberte opatrne z obalu a skontrolujte, či sú nasledujúce diely kompletne:

- ✿ Kompresora
- ✿ 2 koleska
- ✿ Vzduchové filtre Vreće
- ✿ s príslušenstvom
- ✿ Pokyny pre prevádzku
- ✿ Láhev oleja (SAE20)

Ak diely chýbajú alebo sú poškodené, obráťte sa, prosím, na predajcu, u ktorého ste stroj kúpili.

5. Zvyšné riziká

Stroj bol konštruovaný s využitím moderných technológií v súlade so všetkými známymi bezpečnostnými pravidlami. Napriek tomu však môžu stále existovať zostávajúce riziká.

- ✿ Hluk môže predstavovať zdravotné riziko. Ak je pri práci prekračovaná povolená hladina hluku, určite používajte ochranu sluchu.
- ✿ Použitie nesprávneho alebo poškodeného kábla môže viesť k úrazu elektrickým prúdom.
- ✿ Dokonca aj v prípade, že sú prijaté všetky bezpečnostné opatrenia, ešte stále môžu existovať zvyšné riziká, ktoré zatiaľ nie sú zrejmé.
- ✿ Zvyšné riziká je možné minimalizovať postupom podľa pokynov uvedených v kapitole „Bezpečnostné pokyny“ a „Oprávnené použitie“, a tiež v ďalších častiach návodu.

Aj pri prijatí všetkých bezpečnostných opatrení nie je možné všetky zostávajúce riziká vylúčiť. Z konštrukcie stroja vyplývajú nasledujúce možné riziká:

- ✿ Poškodenie pľúc v prípade, že nie je používaná dýchacia maska.
- ✿ Poškodenie sluchu v prípade, že nie je používaná ochrana sluchu.
- ✿ Poškodenie očí v prípade, že nie sú používané účinné ochranné okuliare (alebo ochranný štít).

⚠ **Varovanie:**

Ak je vzduchová hadica zlomená či inak poškodená, je nutné na kompresore vypnúť prívod vzduchu. Zlomená vzduchová hadica, ktorá nie je uchytená, je extrémne nebezpečná. Môže začať rýchlo rotovať, pritom môže narážať do osôb alebo vyfukovať predmety do vzduchu.

Nepokúšajte sa hadicu chytiť. Namiesto toho okamžite odved'te z nebezpečnej oblasti všetky prizerajúce osoby, vypnite prívod vzduchu a stlačením tlačidla ON/OFF stroj vypnite. Potom hadicu od kompresora odpojte.

6. Vybavenie stroja

Vzhľadom na modernú sériovú výrobu je nepravdepodobné, že by sa na kompresore vyskytli nejaké poruchy alebo že by niektorá z častí chýbala. Ak však nejakú chybu zistíte, nezapínajte stroj, pokiaľ nebude chybná súčasť vymenená či chyba opravená. Nedodržanie tohto pokynu môže viesť k vážnemu úrazu.

7. Zostavenie

Rám

Prvky rámu kompresora zostavte nasledujúcim postupom:

Kolieska (obr. 4)

1. Pri montáži koliesok (12) najprv kolieskom prestrčte skrutku s nasadenou podložkou. Potom nasadíte podložku a maticu so šesťhrannou hlavou.
2. Nasuňte koliesko na klip pod nádržou.
3. Prichyťte ho diskom a maticou, a dohromady utiahnite.
4. Rovnako postupujte pri druhom koliesku.

Gumené nožičky, obr. 5

Gumené nožičky pripevnite k držiaku na prednej časti nádrže. Použite dodané skrutky, podložky a matice.

Olej, obr. 2 a 3

Varovanie: Pred prvým použitím kompresora je absolútne nevyhnutné skontrolovať úroveň hladiny oleja.

Prevádzkou stroja bez oleja by došlo k jeho nevratnému poškodeniu a zániku platnosti záruky.

1. Odstráňte plastovú zátku umiestnenú v kľukovej skrini v kryte kompresora.
2. Naplňte kľukovú skriňu olejom, indikátor úrovne hladiny (10) musí dosahovať do stredu kruhovej značky.
3. Otvor uzavrite tesniacou zátkou (14). Zátka je súčasťou dodávky.

Filter vzduchu, obr. 6

Varovanie: Oba filtre vzduchu musia byť inštalované pred prvým použitím kompresora.

Prevádzka stroja bez inštalovaných filtrov vzduchu vedie k poškodeniu kompresora a k zániku platnosti záruky. Oba filtre vzduchu (15) sú zaskrutkované a upevnené do hornej časti hlavy valca.

8. Uvádzanie do prevádzky

⚠ Varovanie:

Pred prvým použitím kompresora je nevyhnutné skontrolovať úroveň hladiny oleja.

1. Uistite sa, že miesto, kde bude kompresor prevádzkovaný, je čisté, suché a dobre odvetrávané.
2. Uistite sa, že kľuková skriňa je naplnená olejom a sú inštalované filtre vzduchu.
3. Kompresor uveďte do chodu postupom popísaným v kapitole „Zapnutie a vypnutie kompresora“. Pri prvom zapnutí stroja nechajte kompresor bežať 10 minút bez záťaže s otvoreným výstupným ventilom, tak dôjde k dobrému premazaniu všetkých častí stroja.

⚠ Varovanie: Vzhľadom na to, že výstupom kompresora vychádza stlačený vzduch, nesmie byť výstup namierený na obsluhu stroja alebo na osoby vyskytujúce sa v blízkosti. Vzduch vychádzajúci z kompresora nesmie byť vdychovaný. Denne kontrolujte riadiaci tlakový ventil.

Zapnutie a vypnutie kompresora, obr. 7

1. Skontrolujte štítok s údajmi modelu kompresora: 230–240 V (alebo 110–120 V).
2. Zastrčte kábel kompresora do štandardnej zásuvky (240 V alebo 120 V) a kompresor zapnite.
3. Kompresor zapnite vytiahnutím vypínača ON/OFF umiestneného na kryte tlakového spínača, nahor.
4. Stlačením vypínača ON/OFF dole kompresor vypnete.

**Pozor:**

Na odčítanie správnych výstupných hodnôt na tlakomeri výstupného tlaku je nutné, aby vzduch výstupom pretekal. Nastaviteľný ventil sa musí nastavovať a meraný tlak odčítať pri otvorenom ventile, kedy vzduch preteká nastaveným výstupom a príslušenstvom. Tlak vzduchu zvýšite otočením ventilu v smere hodinových ručičiek, znížite otočením ventilu proti smeru hodinových ručičiek.

**Pozor:**

Nepřítomnosť toku vzduchu v priebehu nastavovania vedie k odčítaniu nesprávnych hodnôt. Na odčítanie správnych hodnôt je nutná prítomnosť pretekajúceho vzduchu.

5. Pri prerušení práce, alebo v prípade, že kompresor nechávate bez dohľadu, vždy kompresor vypnite nasledujúcim postupom
 - ☼ Stlaďte vypínač ON/OFF (3).
 - ☼ Pokojte, kým stlačený vzduch nevyjde výpustným ventilom umiestneným pod krytu vypínača (2).

**Pozor:**

Pri stlačení gombíka by ste mali krátko počuť vychádzajúci vzduch (po dobu približne pol sekundy).

- ☼ Stroj vypnite a odpojte napájaciu zástrčku.
- ☼ Vytiahnite krúžok na poistnom ventile (8), aby ste sa uistili, že stlačený vzduch vytekol z nádrže, alebo otvorte výpustnú zátku nádrže a nechajte vzduch uniknúť.

9. Údržba

⚠ Varovanie: Pri vykonávaní akejkoľvek údržby alebo čistení stroja najprv vypnite motor a zariadenie odpojte.

Obr. 9, 10

1. Po prvých desiatich hodinách prevádzky vypustite olej z kľukovej skrine a skriňu naplňte čistým olejom. Za týmto účelom vyberte z kľukovej skrine tesniacu zátku (nachádzajúcu sa na spodnej časti kľukovej skrine vľavo).
2. Po každých 500 prevádzkových hodinách vypustite olej a kľukovú skriňu naplňte čistým olejom.
3. Po každom dni prevádzky stroja vypustite pomocou výpusťnej zátky z nádrže kondenzát.
4. Pravidelne kontrolujte vnútorné filtračné vložky filtrácie vzduchu. Ľahkým otáčaním odmontujte kryt filtra vzduchu (A) z krytu stroja a filter vyčistite (8). Po vyčistení filtra znovu nasadte a namontujte kryt.

Upozornenie: Nikdy neuvádzajte kompresor do chodu bez filtrov vzduchu

Pri kontrole funkcie ventilu natlakujte nádrž a vytiahnite krúžok na poistnom ventilu smerom von.

Malo by dochádzať k úniku vzduchu z ventilu.

Pri uvoľnení krúžku poistného ventilu by malo dôjsť k zastaveniu uniku vzduchu.

Varovanie

Pri tejto skúške musí obsluha používať ochranné okuliare. Tvár nepribližujte do blízkosti poistného ventilu, kde dochádza k úniku vzduchu pri vysokom tlaku.

Ak poistný ventil nepracuje správne, ako je uvedené vyššie, bezodkladne kompresor vypnite a poistný ventil nechajte prehliadnúť predajcom.

S kompresorom nepracujte, ak poistný ventil neplní svoju funkciu tak, ako je uvedené vyššie.

CELKOVÁ KONTROLA

1. Pravidelne kontrolujte všetky upevňovacie skrutky a ich tesnenia.
2. Pravidelne, v krátkych intervaloch, kontrolujte, či nie je poškodený elektrický kábel. Poškodený kábel je nutné vymeniť. Výmenu kábla musí vykonať elektrikár tak, aby sa zamedzilo akémukoľvek nebezpečenstvu.

ČISTENIE

1. Vstupy a výstupy vzduchu udržiajte stále voľné a čisté.
2. Pravidelne odstraňujte prach a nečistoty mäkkou kefkou alebo mäkkou handričkou.
3. Pravidelne premazávajte všetky pohybujúce sa časti.
4. Pokiaľ je nutné kompresor vyčistiť, utrite ich mäkkou, navlhčenou handričkou. Je nutné použiť jemný oplachovací prostriedok, nie však obsahujúci alkohol alebo benzín, alebo iný čistiaci prostriedok.
5. Na čistenie plastových častí nikdy nepoužívajte žieravé činidlá.

 **Pozor: Voda nesmie nikdy prísť s kompresorom do kontaktu.**

EU VYHLASENIE O ZHODE

Produkt / značka: Elektrický kompresor / **FIELDMANN**

Type / model: **FDAK 201522-E** ako výrobný model TA-2024
AC 230,0V, 50 Hz; 1500 W; Objem 24 litrov; Trieda I,
max. tlak 8 bar
nameraná hladina akustického výkonu: $L_{PA}= 85,16$ dB(A)
garantovaná hladina akustického výkonu: $L_{WA}= 98,8$ dB(A)

Výrobca: FAST ČR, a.s.
Černokostecká 2111, 100 00 Praha 10, Czech Republic
VAT no: CZ26726548

Výrobok je ve zhode s níže uvedenými smernicami a nariadeniami:

Directive MD 2006/42/EC
Directive EMC 2014/30/EU
Directive NEOE 2000/14/EC
Directive RoHS 2011/65/EU

a normami:

EN 1012-1:2010
EN 60204-1:2018
EN ISO 2151:2009
EN 55014-1:2017+A11
EN 55014-2:2015
EN IEC 61000-3-2:2019
EN 61000-3-3:2013+A1



Vydáno v: Praha

Meno: Ing. Zdeněk Pech
Predseda predstavenstva

Dátum vydanie: 25. 11. 2021

Podpis:

FAST FAST ČR, a.s. 
Černokostecká 2111, 100 00 Praha 10
IČO: 26726548 tel.: +420 323 204 111
DIČ: CZ26726548 fax: +420 323 204 110

11. TECHNICKÉ ÚDAJE

Napájanie.....	230V~ / 50Hz
Príkonn.....	1500W
Otáčky	2800 ot./min
Trieda ochrany.....	I
Objem nádoby.....	24L
Max. tlak.....	8 barov

Návod na použitie – len jazyková mutácia.

Zmena textu a technických parametrov vyhradená.

Zmeny v texte, dizajne a technických špecifi káciách sa môžu meniť bez predchádzajúceho upozornenia a vyhradujeme si právo na ich zmenu.

Riešenie problémov

Predpokladané poruchy majú často príčiny, ktoré užívateľ zvládne vyriešiť vlastnými silami. Skúste preto výrobok zkontrolovať s použitím tejto sekcie. Vo väčšine prípadov je možné problém rýchle odstrániť.

UPOZORNENIE !

Vykonávajte iba kroky popísané v tomto návode! V prípade, že nie ste schopní problém vyriešiť sami, potom akékoľvek ďalšie kontroly, údržby a opravy musia byť vykonávané autorizovaným servisným centrom alebo odborníkom s obdobnou kvalifikáciou!

Problém	Možná príčina	Riešenie
1. Produkt sa nespustí	1.1 Nezapojený do elektrickej siete 1.2 Chybný napájacia kábel alebo zástrčka 1.3 Iná závada elektrického napájania	1.1 Zapojte do elektrickej siete 1.2 Nechajte zkontrolovať elektrikárom 1.3 Nechajte zkontrolovať elektrikárom
2. Produkt nedosiaha hneď plného výkonu	2.1 Predĺžovací kábel nie je vhodný na prevádzku s týmto produktom. 2.2 Zdroj napájania (napr. generátor) má príliš nízke napätie 2.3 Vetracie priechody sú blokované	2.1 Používajte náležitý predĺžovací kábel 2.2 Zapojte do iného zdroja napájania 2.3 Vyčistite vetracie priechody
3. Neuspokojivý výsledok	3.1 Nízka hladina oleja	3.1 Zkontrolujte stav oleja

12. LIKVIDÁCIA

POKYNY A INFORMÁCIE O ZAOBCHÁDZANÍ S POUŽITÝM OBALOM

Použitý obalový materiál odložte na miesto určené obcou na ukladanie odpadu.

LIKVIDÁCIA POUŽITÝCH ELEKTRICKÝCH A ELEKTRONICKÝCH ZARIADENÍ



Tento symbol na produktoch alebo v sprievodných dokumentoch znamená, že použité elektrické a elektronické výrobky sa nesmú pridávať do bežného komunálneho odpadu. Na správnu likvidáciu, obnovu a recykláciu odovzdajte tieto výrobky na určené zberné miesta. V niektorých krajinách Európskej únie alebo iných európskych krajinách môžete vrátiť svoje výrobky miestnemu predajcovi pri kúpe ekvivalentného nového produktu. Správnou likvidáciou tohto produktu pomôžete zachovať cenné prírodné zdroje a napomáhate prevencii potenciálnych negatívnych dopadov na životné prostredie a ľudské zdravie, čo by mohlo byť dôsledkom nesprávnej likvidácie odpadov. Ďalšie podrobnosti si vyžadajte od miestneho úradu alebo najbližšieho zberného miesta. Pri nesprávnej likvidácii tohto druhu odpadu môžu byť v súlade s národnými predpismi udelené pokuty.

Pre podnikové subjekty v krajinách Európskej únie

Ak chcete likvidovať elektrické a elektronické zariadenia, vyžadajte si potrebné informácie od svojho predajcu alebo dodávateľa.

Likvidácia v ostatných krajinách mimo Európskej únie

Tento symbol je platný v Európskej únii. Ak chcete tento výrobok zlikvidovať, vyžadajte si potrebné informácie o správnom spôsobe likvidácie od miestnych úradov alebo od svojho predajcu



Tento výrobok spĺňa všetky základné požiadavky smerníc EÚ, ktoré sa naň vzťahujú.

Zmeny v texte, dizajne a technických špecifikáciách sa môžu meniť bez predchádzajúceho upozornenia a vyhradzuje si právo na ich zmenu.

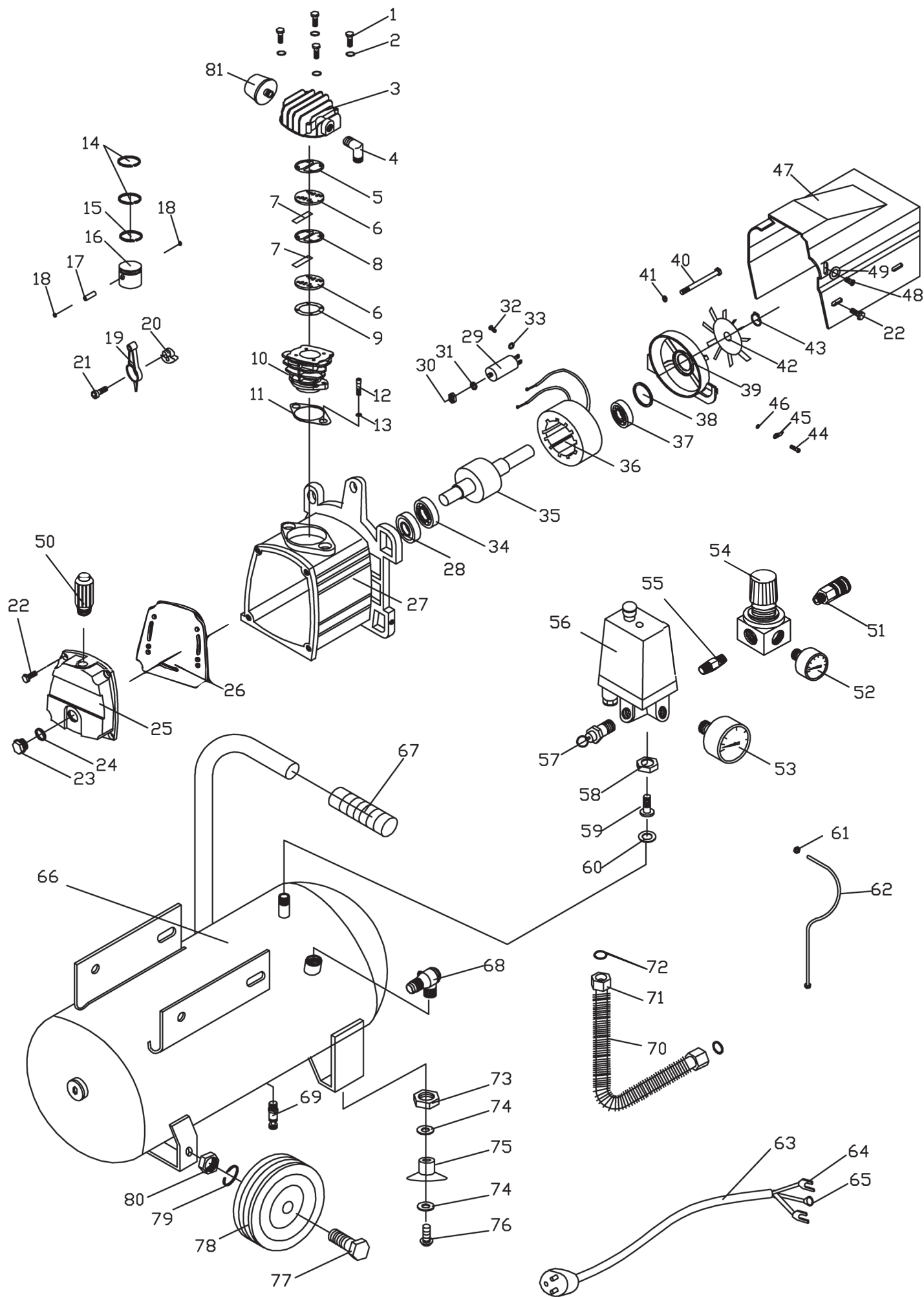



Model /Modell /Modelis:

**Záruční list / Záručný list /
Warranty Certificate / Jótállási jegy /
Garantijos taisyklės / Karta Gwarancyjna**

Výrobní číslo
Výrobné číslo
Serial No.
Szériaszám
Serijos Nr.
Numer seryjny

Razítko a podpis prodejce
Pečiatka a podpis predajcu
Dealer's stamp
A kereskedő bélyegzője
Pardavėjo antspaudas
Pieczętka i podpis sklepu

Datum prodeje
Dátum predaja
Date of purchase
A vásárlás dátuma
Pardavimo data
Data zakupu

Záruční podmínky

Prodávající poskytuje kupujícímu na výrobek záruku v trvání 24 měsíců od převzetí výrobku kupujícím. Záruka se poskytuje za dále uvedených podmínek. Záruka se vztahuje pouze na nové spotřební zboží prodané spotřebiteli pro běžné domácí použití. Práva z odpovědnosti za vady (reklamací) může kupující uplatnit buď u prodávajícího, u kterého byl výrobek zakoupen nebo v níže uvedeném autorizovaném servisu. Kupující je povinen reklamaci uplatnit bez zbytečného odkladu, aby nedocházelo ke zhoršení vady, nejpozději však do konce záruční doby. Kupující je povinen poskytnout při reklamaci součinnost nutnou pro ověření existence reklamované vady. Do reklamačního řízení se přijímá pouze kompletní a z důvodů dodržení hygienických předpisů neznečištěný výrobek. V případě oprávněné reklamace se záruční doba prodlužuje o dobu od okamžiku uplatnění reklamace do okamžiku převzetí opraveného výrobku kupujícím nebo okamžiku, kdy je kupující po skončení opravy povinen výrobek převzít. Kupující je povinen prokázat svá práva reklamovat (doklad o zakoupení výrobku, záruční list, doklad o uvedení výrobku do provozu...).

Záruka se nevztahuje zejména na:

■ vady, na které byla poskytnuta sleva ■ opotřebení a poškození vzniklé běžným užíváním výrobku ■ poškození výrobku v důsledku neodborné či nesprávné instalace, použití výrobku v rozporu s návodem k použití, platnými právními předpisy a obecně známými a obvyklými způsoby používání, v důsledku použití výrobku k jinému účelu, než ke kterému je určen ■ poškození výrobku v důsledku zanedbané nebo nesprávné údržby ■ poškození výrobku způsobené jeho znečištěním, nehodou a zásahem vyšší moci (živelná událost, požár, vniknutí vody...) ■ vady funkčnosti výrobku způsobené nevhodnou kvalitou signálu, rušivým elektromagnetickým polem apod. ■ mechanické poškození výrobku (např. ulomení knoflíku, pád...) ■ poškození způsobené použitím nevhodných médií, náplní, spotřebního materiálu (baterie) nebo nevhodnými provozními podmínkami (např. vysoké okolní teploty, vysoká vlhkost prostředí, otřesy...) ■ poškození, úpravu nebo jiný zásah do výrobku provedený neoprávněnou nebo neautorizovanou osobou (servisem) ■ případy, kdy kupující při reklamaci neprokáže oprávněnost svých práv (kdy a kde reklamovaný výrobek zakoupil) ■ případy, kdy se údaje v předložených dokladech liší od údajů uvedených na výrobku ■ případy, kdy reklamovaný výrobek nelze ztotožnit s výrobkem uvedeným v dokladech, kterými kupující prokazuje svá práva reklamovat (např. poškození výrobního čísla nebo záruční plomba přístroje, prepisované údaje v dokladech...)

Záručné podmienky

Prodávající poskytuje kupujúcemu na výrobok záruku 24 mesiacov záruku od jeho prevzatia kupujúcim. Záruka sa poskytuje ďalej za nižšie uvedených podmienok. Záruka sa vzťahuje iba na spotrebný tovar predaný spotrebiteľovi na bežné domáce použitie. Práva zo zodpovednosti za chyby (reklamácie) môže kupujúci uplatniť buď u predávajúceho, u ktorého bol výrobok zakúpený alebo v nižšie uvedenom autorizovanom servise. Kupujúci je povinný reklamáciu uplatniť bez zbytočného odkladu, aby nedochádzalo ku zhoršeniu chyby, najneskôr však do konca záručnej doby. Kupujúci je povinný pri reklamacii spolupracovať pri overení existencie reklamovanej chyby. Do reklamačného procesu sa prijíma iba kompletný a z dôvodu dodržania hygienických predpisov neznečistený výrobok. V prípade oprávnenej reklamácie sa záručná doba predlžuje o dobu od okamžiku uplatnenia reklamácie do okamžiku prevzatia opraveného výrobku kupujúcim, kedy je kupujúci po skončení opravy povinný výrobok prevziať. Kupujúci je povinný preukázať svoje práva reklamovať (doklad o zakúpení výrobku, záruční list, doklad o uvedení výrobku do prevádzky...).

Záruka sa nevztahuje na:

■ chyby, na ktoré boli poskytnuté zľavy ■ opotrebenia a poškodenia vzniknuté bežným užívaním výrobku ■ poškodenie výrobku v dôsledku neodbornej či nesprávnej inštalácie, použitia výrobku v rozpore s návodom na použitie s platnými právnymi predpismi a všeobecne známymi a obvyklými spôsobmi používania, v dôsledku použitia výrobku za iným účelom, než na ktorý je určený ■ poškodenie výrobku v dôsledku zanedbanej alebo nesprávnej údržby ■ poškodenie výrobku spôsobené jeho znečistením, nehodou a zásahom vyššej moci (živelná udalosť, požiar, vniknutievody...) ■ chyby funkčnosti výrobku spôsobené nevhodnou kvalitou signálu, rušivým elektromagnetickým polom a pod. ■ mechanické poškodenie výrobku (napr. zlomenie gombíka, pád...) ■ poškodenie spôsobené použitím nevhodných médií, náplní, spotrebného materiálu (batérie) alebo nevhodnými prevádzkovými podmienkami (napr. vysoké teploty v okolí, vysoká vlhkosť prostredia, otrasy...) ■ poškodenie, úpravu alebo iný zásah do výrobku spôsobený neoprávnenou alebo neautorizovanou osobou (servisom) ■ prípady, keď kupujúci pri reklamacii nepreukáže oprávnenosť svojich práv (kedy a kde reklamovaný výrobok zakúpil) ■ prípady, keď sa údaje v predložených dokladoch líšia od údajov uvedených na výrobku ■ prípady, keď reklamovaný výrobok sa nestotožňuje s výrobkom uvedeným v dokladoch, ktorými kupujúci preukazuje svoje práva reklamovať (napr. poškodenie výrobného čísla alebo záručnej plomby prístroja, prepisované údaje v dokladoch...)

Conditions of guarantee

This product is warranted for the period of 24 months from the date of purchase to the end-user. Warranty is limited to the following conditions. Warranty is referred only to the customer goods using for common domestic use. The claim for service can be applied either at dealer's shop where the product was bought, or at below mentioned authorized service shops. The end-user is obligated to set up a claim immediately when the defects appeared but only till the end of warranty period. The end-user is obligated to cooperate to certify the claiming defects. Only completed and clean (according to hygienic standards) product will be accepted. In case of eligible warranty claim the warranty period will be prolonged by the period from the date of claim application till the date of taking over the product by end-user, or the date the end-user is obligated to take it over. To obtain the service under this warranty, end-user is obligated to certify his claim with duly completed following documents: receipt, certificate of warranty, certificate of installation... **This warranty is void especially if apply as follows:** ■ Defects which were put on sale. ■ Wear-out or damage caused by common use. ■ The product was damaged by unprofessional or wrong installation, used in contrary to the applicable instruction manual, used in contrary to legal enactment and common process of use or used for another purpose which has been designed for. ■ The product was damaged by uncaared-for or insufficient maintenance. ■ The product was damaged by dirt, accident of force majeure (natural disaster, fire, flood, ...). ■ Defects on functionality caused by low quality of signal, electromagnetic field interference etc. ■ The product was mechanically damaged (e.g. broken button, fall...). ■ Damage caused by use of unsuitable media, fillings, expendable supplies (batteries) or by unsuitable working conditions (e.g. high temperatures, high humidity, quakes, ...). ■ Repair, modification or other failure action to the product by unauthorized person. ■ End-user did not prove enough his right to claim (time and place of purchase). ■ Data on presented documents differs from data on products. ■ Cases when the claiming product can not be indentified according to the presented documents (e.g. the serial number or the warranty seal has been damaged).

Autorizovaná servisní střediska / Autorizované servisné strediská / Authorized service centres

FAST ČR, a. s.
U Sanitasu 1621 CZ
251 01 Říčany
Česká republika
Tel.: +420/ 323 204 120
Fax: +420/ 323 204 121
servis.praha@fastcr.cz
www.fastcr.cz

FAST ČR, a. s.
Cejl 31
CZ 602 00 Brno
Česká republika
Tel.: +420/ 531 010 295
Fax: +420/ 531 010 296
servis.brno@fastcr.cz
www.fastcr.cz

Fast Plus, a. s.
Na Pántoch 18
SK 831 06 Bratislava
Slovenská republika
Tel.: +421/ 249 105 811
Fax: +421/ 249 105 810
fastplus@fastplus.sk
www.fastplus.sk

Jótállási jegy

■ A termék gyártója: FAST ČR, a.s. (U Sanitasy 1621, Řičany u Prahy 251 01, Csehország)

■ A FAST Hungary Kft. (2310 Szigetszentmiklós, Kántor út 10.) mint a termék magyarországi importőre a jótállási jegyen feltüntetett típusú és gyártási számú készülékre jótállást biztosít a fogyasztók számára az alábbi feltételek szerint:

■ A FAST Hungary Kft. a termékre a fogyasztó részére történő átadástól (vásárlástól), illetve ha az üzembe helyezést a terméket értékesítő vállalkozás vagy annak megbízottja végzi, az üzembe helyezettől számított 24 hónapig, míg 250.000,- Ft eladási ár felett 36 hónapig tartó időtartamra vállal jótállást. Ha a terméket a fogyasztó az átadástól számított fél éven belül helyzeti üzembe, akkor a jótállási határidő a termék átadásától kezdődik. A termék alkotórészeire és tartozékaira (pl. akkumulátor) a jótállási idő a termék átadásától számított 12 hónap.

■ A jótállási igény a jótállási jeggyel, az átadástól (ha releváns az üzembe helyezettől) számított (i) 1 évig - 100.000,- Ft eladási árát meg nem haladó termék esetén; (ii) 2 évig - 250.000,- Ft eladási árát meg nem haladó termék esetén; (iii) 3 évig - 250.000,- Ft eladási árát meghaladó termék esetén a terméket értékesítő vállalkozásnál, annak székhelyén, vagy bármely telephelyén, fióktelepén, illetve mindhárom esetben a jótállási jegyben feltüntetett hivatalos szerviznél közvetlenül is, míg az előző (i) pont szerinti esetben, azaz 100.000,- Ft eladási árát meg nem haladó termék esetén a 13. hónaptól a 24. hónapig kizárólag a hivatalos szerviznél érvényesíthető. ■ Jótállási jegy hiányában a fogyasztói szerződés megkötését bizonyítottan kell tekinteni, ha a fogyasztó bemutatja a termék ellenértékének megfizetését hitelt érdemlően igazoló bizonylatot. Mindezek érdekében kérjük tisztelt Vásárlóinkat, hogy őrizzék meg a fizetési bizonylatot is. A jótállási időn belüli meghibásodás esetén a fogyasztó - választása szerint - (i) a hibás termék díjmentes kijavítását vagy kicserélését követelheti, kivéve, ha a választott igény teljesítése lehetetlen, vagy ha az a jótállásra kötelezettek a fogyasztó által érvényesíteni kívánt másik igény teljesítésével összehasonlítva aránytalan többletköltséget eredményezne, vagy (ii) ha a kötelezett a kijavítást, illetve kicserélést nem vállalja, vagy e kötelezettségének megfelelő határidőn belül, a fogyasztó érdekeit kímélve nem tud eleget tenni, vagy ha a fogyasztónak a kijavításhoz vagy kicseréléshez fűződő érdeke megszűnt, akkor a fogyasztó megfelelő árleszállítást igényelhet, vagy a hibát a kötelezett költségére maga kijavíthatja vagy mással kijavíttathatja vagy elállhat a szerződéstől. Jelentéktelen hiba miatt

elállásnak nincs helye. A fogyasztó a választott jogáról másira térhet át. Az áttéréssel okozott költséget köteles a jótállásra kötelezettek megfizetni, kivéve, ha az áttérésre a jótállásra kötelezett adott okot, vagy az áttérés egyébként indokolt volt. ■ Ha a jótállási időtartam alatt a termék első alkalommal történő javítása során megállapítást nyer, hogy a termék nem javítható, a fogyasztó eltérő rendelkezése hiányában a termék a megállapítást követő 8 napon belül kicserélésre kerül. Ha a termék cseréjére nincs lehetőség, a fogyasztó által bemutatott, a termék ellenértékének megfizetését igazoló bizonylaton feltüntetett vételárát nyolc napon belül kell a fogyasztó részére visszatéríteni. ■ Ha a jótállási időtartam alatt a termék három alkalommal történő kijavítást követően ismét meghibásodik, a fogyasztó eltérő rendelkezése hiányában, valamint ha a fogyasztó nem igényli a vételár arányos leszállítását, és nem kívánja a terméket a jótállásra kötelezett költségére kijavítani vagy mással kijavíttatni, a termék 8 napon belül kicserélésre kerül. Ha a termék kicserélésére nincs lehetőség, a fogyasztó által bemutatott, a termék ellenértékének megfizetését igazoló bizonylaton feltüntetett vételárát nyolc napon belül kell a fogyasztó részére visszatéríteni. ■ Ha a termék kijavítására a kijavítási igény közlésétől számított 30. napig nem kerül sor, a fogyasztó eltérő rendelkezése hiányában a terméket a 30 napos határidő eredménytelen eltelte követő nyolc napon belül cserélni kell. Ha a termék cseréjére nincs lehetőség, a fogyasztó által bemutatott, a termék ellenértékének megfizetését igazoló bizonylaton feltüntetett vételárát a 30 napos kijavítási határidő eredménytelen eltelte követő nyolc napon belül kell a fogyasztó részére visszatéríteni. ■ A fogyasztó a hiba felfedezését követően késedelem nélkül, legkésőbb a felfedezéstől számított 2 hónapon belül köteles a hibát közölni. A bejelentés kapcsán kérjük vegye figyelembe, hogy a **jótállási igény kizárólag a jótállási határidőben érvényesíthető! Mindazonáltal a jótállási határidő meghosszabbodik a javításra átadás napjától kezdve azzal az idővel, amely alatt a fogyasztó a terméket a hiba miatt rendeltetésszerűen nem használhatta.** Ha a jótállásra kötelezett jótállási kötelezettségének megfelelő határidőben nem tesz eleget, a jótállási igény a fogyasztó erre irányuló felhívásában tűzött megfelelő határidő eltelte után számított 3 hónapon belül akkor is érvényesíthető bíróság előtt, ha a jótállási idő már eltelt. E határidő elmulasztása jogvesztéssel jár. A jótállási kötelezettség teljesítésével kapcsolatosan felmerülő költségek a jótállás kötelezettjét terhelik.

■ A 151/2003. (IX.22.) Korm.rendeletben meghatározott tartós fogyasztási cikk meghibásodása miatt a vásárlástól (üzembe helyezettől) számított három munkanapon belül érvényesített csereigény esetén a terméket értékesítő vállalkozás nem hivatkozhat aránytalan többletköltségre, hanem köteles a tartós fogyasztási cikket kicserélni, feltéve, hogy a meghibásodás a rendeltetésszerű használatot akadályozza (és a csere nem lehetetlen). ■ Kijavítás esetén a fogyasztási cikkbe csak új alkatrész kerülhet beépítésre. Javítási- vagy csereigény esetén törekedni kell arra, hogy a kijavítás vagy kicserélés 15 napon belül megtörténjen. Ha a javítás vagy a csere időtartama a 15 napot meghaladja, akkor tájékoztatni kell a fogyasztót a kijavítás vagy a csere várható időtartamáról. A tájékoztatás a fogyasztó előzetes hozzájárulása esetén elektronikus úton, vagy a fogyasztó általi átvétel igazolására alkalmas más módon történik. A rögzített bekötésű, illetve a 10kg-nál súlyosabb, vagy tömegközlekedési eszközön kézi csomagként nem szállítható fogyasztási cikket – járművek kivételével - az üzemeltetés helyén kell megjavítani. Ha a javítás az üzemeltetés helyén nem végezhető el, a le- és felszerelésről, valamint az el – és visszaszállításról a jótállás kötelezettje, vagy – a javítószolgálatnál közvetlenül érvényesített kijavítási igény esetén – a javítószolgálat gondoskodik.

■ Nem tartozik jótállás alá a hiba és a jótállásra kötelezett mentesül a jótállási kötelezettség alól, ha bizonyítja, hogy a hiba oka a termék fogyasztó részére való átadását követően keletkezett, így például ha a hibát ■ nem rendeltetésszerű használat, használati útmutató figyelmen kívül hagyása, helytelen szállítás vagy tárolás, leejtés, rongálás, elemi kár, készüléken kívüli ok (pl. hálózati feszültség megengedettnél nagyobb ingadozása) ■ illetéktelen átalakítás, beavatkozás, nem hivatalos szerviz által végzett szakszerűtlen javítás ■ fogyasztó feladatát képező karbantartási munkák elmulasztása ■ normál, természetes elhasználódásra visszavezethető (pl. elem lemerülése) vagy üzemszerű kopásnak tulajdonítható meghibásodás okozta. A jótállás a fogyasztó jogszabályból eredő jogait, így különösen a Polgári Törvénykönyv szerinti kellekszavatossági illetve termékszavatossági jogait nem érinti. ■ Tájékoztatjuk, hogy a fogyasztóvédelmi törvényben meghatározott fogyasztói jogvita bíróságon kívüli rendezése érdekében Ön a megyei (fővárosi) kereskedelmi és iparkamárák által működtetett békéltető testület eljárását is kezdeményezheti (a békéltető testület elérhetősége: <https://bektetes.hu/index.php?id=testuletek>).

Hivatalos szervíz / Autoryzowana sieć serwisowa

revision 01/2021

Fast Hungary Kft.
2310, Szigetszentmiklós
Kántor út 10
Hungary
Tel.: + 36/ 23 330 830
Fax: + 36/ 23 330 8274
fasthungary@fasthungary.hu
www.fasthungary.hu

A kereskedő tölti ki

Megnevezés:.....

Típus:..... Gyártási szám:

A termék azonosításra alkalmas részeinek meghatározása (ha alkalmazható):.....

Vásárlást igazoló bizonylat száma:.....

A vásárlás (üzembe helyezés) időpontja: 20..... hó.....nap.

Kereskedő bélyegzője:

Kereskedő aláírása:

Kereskedő címe:

Javítás esetén alkalmazandó

A kereskedő vagy szerviznél történő közvetlen bejelentés esetén a szerviz tölti ki

A jótállási igény bejelentésének időpontja:

Javításra átvétel időpontja:.....

Hiba oka:.....

Javítás módja:.....

A termék fogyasztó részére való visszaadásának időpontja:.....

A jótállás – kijavítás időtartamával meghosszabbított – új határideje:.....

Szerviz pecsétje:

Kereskedő pecsétje:.....

Kicserélés esetén alkalmazandó

A jótállási igény kicseréléssel került rendezésre.

A csere időpontja:

Kereskedő bélyegzője:

Tisztelt Fogyasztó!

Köszönjük, hogy termékünket választotta. Cégünk és szervizünk elérhetősége:

FAST Hungary Kft. H-2310 Szigetszentmiklós, Kántor út 10. Tel.: 06-23-330-905; 06-23-330-830;

Fax: 06-23-330-827, E-mail: szerviz@fasthungary.hu



Garantijos taisyklės

Šiam gaminii suteikiama 24 mėnesių nuo įsigijimo datos garantija. Garantija apsiriboja žemiau pateikiamomis sąlygomis. Garantija skirta tik gaminiais, skirtiems buitiniam naudojimui. Dėl garantinio remonto pirkėjas gali kreiptis į pardavėjo parduotuvę, kurioje gaminį pirkė, arba į nurodytus įgaliotus techninės priežiūros centrus. Galutinis naudotojas įsipareigoja pateikti pretenziją nedelsiant po defekto atsiradimo, tačiau tik iki garantijos galiojimo periodo pabaigos. Galutinis naudotojas įsipareigoja bendradarbiauti patvirtinant gaminio defektus, dėl kurių pateikia pretenziją. Priimtas bus tik pilnai sukomplektuotas ir švarus (pagal higienos standartus) gaminys. Jei pretenzija dėl garantinio remonto bus pagrįsta, gaminio garantijos galiojimo periodas bus prailgintas atitinkamai periodu nuo pretenzijos pateikimo datos iki galutinio naudotojas pasiims sutaisytą gaminį arba iki datos, kada galutinis naudotojas turėtų pasiimti sutaisytą gaminį. Norėdamas gauti garantinio remonto paslaugas, galutinis naudotojas turi patvirtinti pretenziją pilnai užpildytais sekančiais dokumentais: pirkimo kvitu, garantiniu talonu, instaliavimo sertifikatu. . .

Garantija netaikoma: ■ Nukainotoms (brokuotoms) prekėms. ■ Įprastinai susidėvintiems gaminio dalims ■ Gedimams, atsiradusiems neprofesionaliai ar neteisingai gaminį instaliavus, nesilaikant gaminio naudojimo instrukcijų, naudojant gaminį ne pagal įstatymų numatytus standartus ar įprastinius tokio tipo gaminiių naudojimo procesus, naudojant gaminį kitaip paskirti nei numatyta. ■ Gedimams, atsiradusiems dėl netinkamos ar nepakankamos gaminio priežiūros. ■ Gedimams, atsiradusiems dėl purvo, nenugalimos jėgos aplinkybių (stichinių nelaimių, gaisro, potvynio, . . .). ■ Gedimams, atsiradusiems dėl prastos kokybės signalo, elektromagnetinio lauko trikdžių ir kt. ■ Rodus mechaninių pažeidimų (pvz. sulaužyti mygtukai, kritimo požymiai. . .). ■ Gedimams, atsiradusiems naudojant gaminį su netinkamomis laikmenomis, jungiant prie netinkamų tinklių, dedant į gaminį netinkamus maitinimo šaltinius (baterijas) ar dėl bet kokių kitų netinkamų naudojimo sąlygų (pvz. aukštos temperatūros, didelės drėgmės, žemės drebėjimų. . .). ■ Nustačius, kad gaminys taisytas, modifikuotas ar ardytas neįgaliotų tai daryti asmenų. ■ Jei galutinis naudotojas neturi visų reikalingų dokumentų, įrodančių jo teisę į garantinį remontą (pvz. dokumentų, kur būtų nurodytas gaminio įsigijimo laikas ir vieta). ■ Jei data pateiktuose dokumentuose skiriasi nuo datos ant gaminio.

Warunki gwarancji

Produkt objęty jest 24 – miesięczną gwarancją, począwszy od daty zakupu przez klienta. Gwarancja jest ograniczona tylko do przedstawionych dalej warunków. Gwarancja obejmuje tylko produkty zakupione w Polsce i jest ważna tylko na terytorium Rzeczypospolitej Polskiej. Gwarancja obejmuje tylko produkty funkcjonujące w warunkach gospodarstwa domowego (nie dotyczy produktów oznaczonych jako „Professional“). Zgłoszenia gwarancyjne można dokonać w autoryzowanej sieci serwisowej lub w sklepie, gdzie produkt został nabyty. Użytkownik jest zobowiązany zgłosić usterkę niezwłocznie po jej wykryciu, a najpóźniej w ostatnim dniu obowiązywania okresu gwarancyjnego. Użytkownik jest zobowiązany do przedstawienia i udokumentowania usterki. Tylko kompletne i czyste produkty (zgodnie ze standardami higienicznymi) będą przyjmowane do naprawy. Usterki będą usuwane przez autoryzowany punkt serwisowy w możliwie krótkim terminie, nieprzekraczającym 14 dni roboczych. Okres gwarancji przedłuża się o czas pobytu sprzętu w serwisie. Klient może ubiegać się o wymianę sprzętu na wolny od wad, jeżeli punkt serwisowy stwierdzi na piśmie, że usunięcie wady jest niemożliwe. Aby produkt mógł być przyjęty przez serwis, użytkownik jest zobowiązany dostarczyć oryginały: dowodu zakupu (paragon lub faktura), podbitej i wypełnionej karty gwarancyjnej, certyfikatu instalacji (niektóre produkty).

Gwarancja zostaje unieważniona, jeśli:

■ usterka była widoczna w chwili zakupu, ■ usterka wynika ze zwykłego użytkowania i zużycia, ■ produkt został uszkodzony z powodu złej instalacji, niezastosowania się do instrukcji obsługi lub użytkowania niezgodnego z przeznaczeniem, ■ produkt został uszkodzony z powodu złej konserwacji lub jej braku, ■ produkt został uszkodzony z powodu zanieczyszczenia, wypadku lub okoliczności o charakterze sił wyższych (powódź, pożar, wojny, zamieszki itp.) ■ produkt wykazuje złe działanie z powodu słabego sygnału, zakłóceń elektromagnetycznych itp., ■ produkt został uszkodzony mechanicznie (np. wylamany przycisk, upadek, itp.), ■ produkt został uszkodzony z powodu użycia niewłaściwych materiałów eksploatacyjnych, nośników, akcesoriów, baterii, akumulatorów itp. lub z powodu użytkowania w złych warunkach (temperatura, wilgotność, wstrząsy itp.), ■ produkt był naprawiany lub modyfikowany przez nieautoryzowany personel, ■ użytkownik nie jest w stanie udowodnić zakupu (nieczytelny paragon lub faktura), ■ dane na przedstawionych dokumentach są inne niż na urzędzeniu, ■ produkt nie może być zidentyfikowany ze względu na uszkodzenie numeru seryjnego lub plomby gwarancyjnej.

Uab „Senuku Prekybos
Centras“ Garantinis Servisas
Jonavos G. 62, Lt-44192,
Kaunas, Lithuania
Tel.: +370 37 212 146
Tex.: +370 37 212 165
garrem@senukai.lt
www.senukai.lt

Fast Poland, Sp. z o.o. Ul.
Kwietniowa 36
05-090 Wypędy
Poland
Tel.: +48 697 690 228
Mail: serwis@fastpoland.pl
www.fastpoland.pl

