

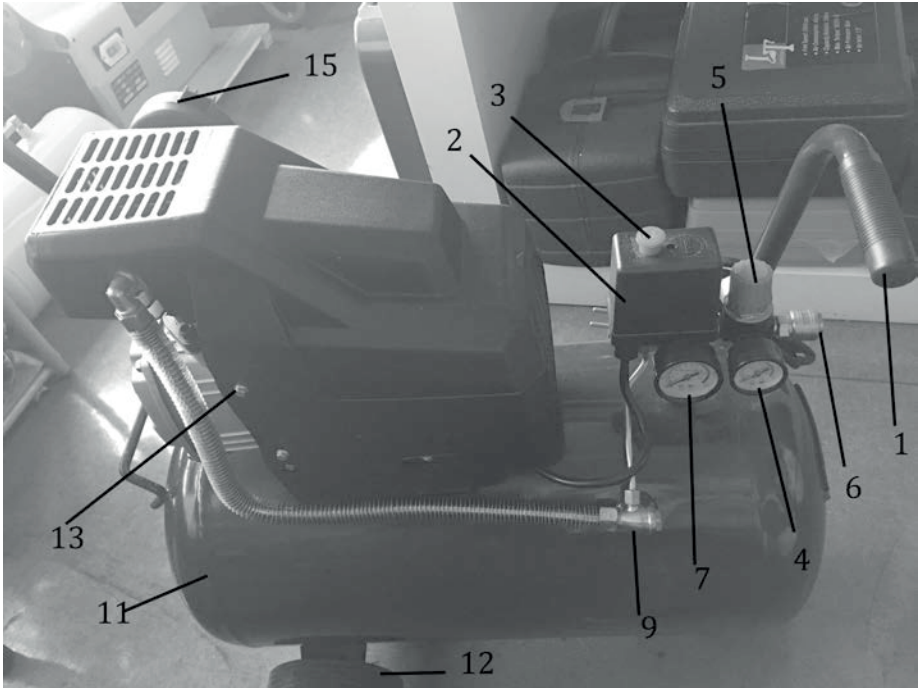

FDAK 201552-E

English	7
Čeština	28
Slovenčina	50
Magyarul	70
Polski	93

1



2

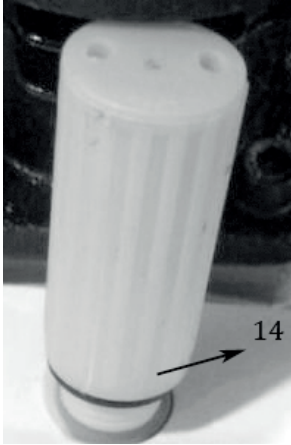

3

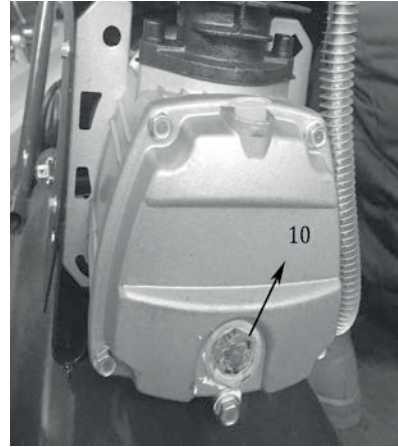

4



5



6 7

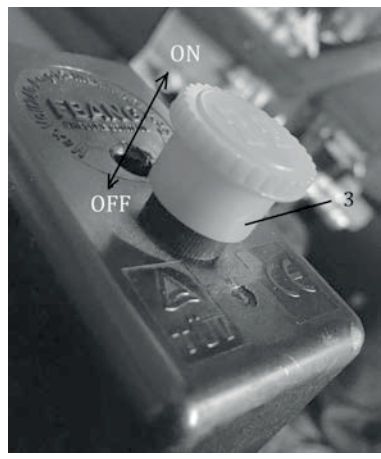
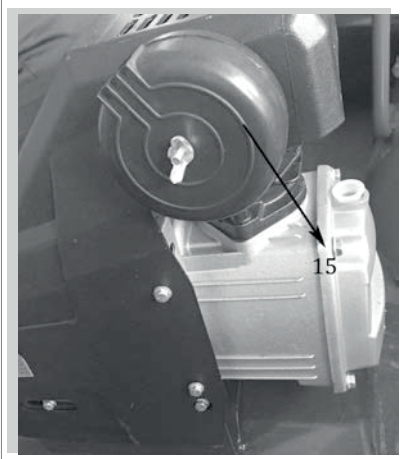

8

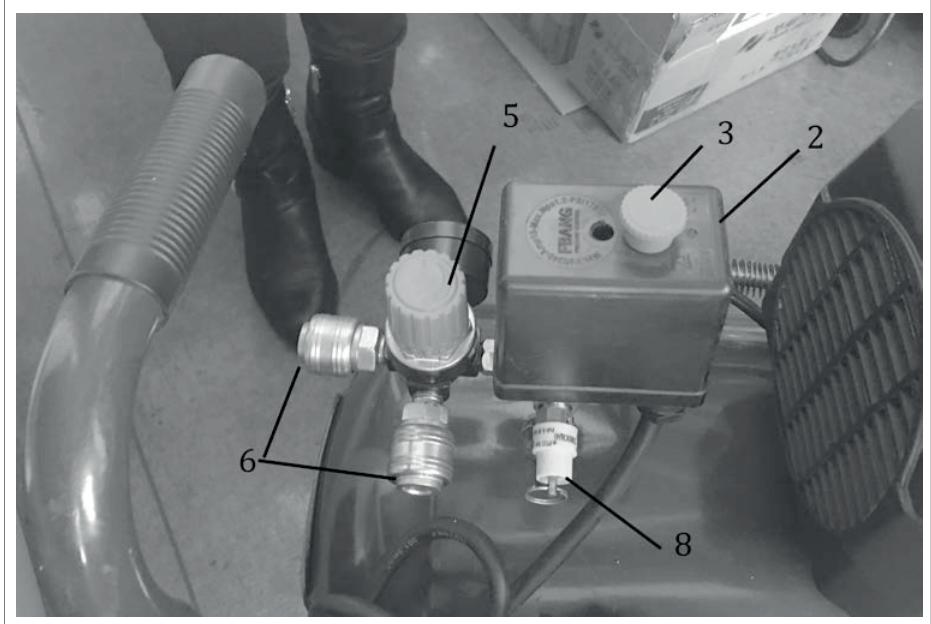

9

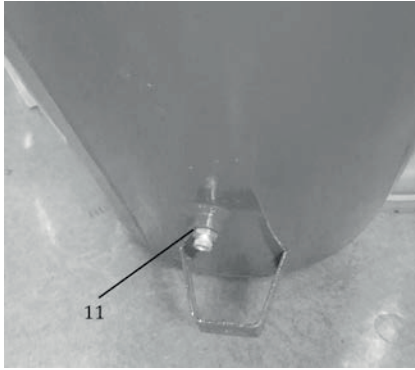

10

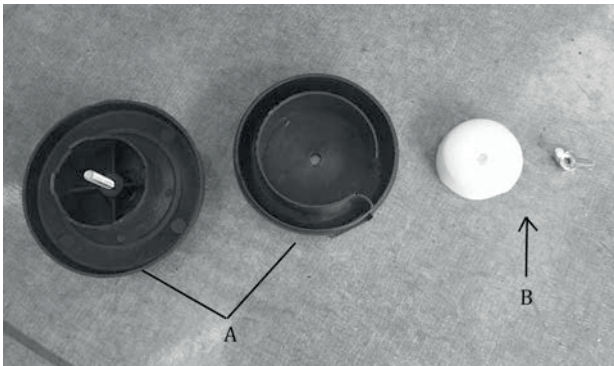

AIR COMPRESSOR

INSTRUCTION MANUAL

Thank you for your purchase of the air compressor. For your personal safety, read and understand the Instruction Manual before using. Keep the Instruction Manual in a safe place for future reference.

TABLE OF CONTENTS

PICTURE ANNEX	3
1. GENERAL SAFETY INSTRUCTIONS	8
2. SYMBOLS.....	15
3. MACHINE DESCRIPTION AND ITEMS DELIVERED.....	16
4. USE AS AUTHORIZED.....	17
5. REMAINING HAZARDS.....	18
6. UNPACKING	19
7. ASSEMBLY	19
8. PUTTING INTO OPERATION	20
9. MAINTENANCE	22
10. DECLARATION OF CONFORMITY.....	24
11. TECHNICAL SPECIFICATIONS.....	25
12. DISPOSAL	27

1. GENERAL SAFETY INSTRUCTIONS

We recommend

that you read through the entire operating instructions before putting the compressor into operation.

⚠ WARNING! In the use of electric machines and power tools, it is necessary to respect and follow the following safety instructions for the reasons of protection against electric shock, personal injury and danger of fire. The term “power tool” in the instructions below refers both to mains-operated (corded) power tool or battery-operated (cordless) power tool. Save all warnings and instructions for future reference.



- ⚙ Read the Operating Instructions:**
Carefully read the Operating Instructions before setting up the compressor or putting it into operation, or before doing any adjustment or maintenance work.
- ⚙ Dangerous electrical voltage**
Attention: Before doing any adjustment, maintenance or cleaning work on the compressor, switch off the power supply.
- ⚙ Danger emanating from hot surfaces**
Attention: The compressor contains some parts that can get very hot.
- ⚙ Danger through sudden start**
Attention: After failure of electric power, the compressor can suddenly restart.
- ⚙ Warning:**
Before putting the compressor into operation for the first time, fill in oil and replace the oil plug.
The pressure control has been set in the works for maximum operating safety. Do not change the given setting.
- ⚙** Before assembly and putting into operation, read the entire Operating Instruction. These Operating Instruction are to assist you in getting to know your machine and utilize its proper applications.
The Operating Instruction contain important notes on how you work with the machine safely, expertly, and economically, and how you can avoid hazards, save repair costs, reduce downtime, and increase the reliability and service life of the machine.
In addition to the safety requirements contained in these Operating Instructions, you must be careful to observe your country’s applicable regulations.
The Operating Instructions must always be near the machine. Put them in a plastic folder to protect them from dirt and humidity. They must be read by every operator before beginning work and observed conscientiously. Only persons who have been informed of the various dangers may work with the machine. The required minimum age must be observed.
In addition to the safety requirements contained in these Operating Instructions and your country’s applicable regulations, you should observe the generally recognized technical rules concerning the operation of woodworking machines.

General safety notes

Preserve these Operating Instructions well and have them carefully read by every person working with the compressor.

Important information

Attentively read these Operating Instructions. Most of the accidents when working with the compressor occur through neglect of the basic safety rules. Recognizing potential dangers in time and conscientious observance of the instruction can avoid accidents. Only use the compressor following the recommendations of the manufacturer.

Safety notes

- * Do not touch moving machine parts.
- * Do not use the compressor with the guards removed.
- * Always wear goggles or another adequate eye protection. Never point the compressed air current towards a part of your body or towards another person.
- * **Protection from electric shocks.** Avoid inadvertent contact with the cables, the tank, or earthed metal parts of the compressor. Never use the compressor close to water or in a humid environment.
- * Pull the power supply plug before starting repair, inspection, maintenance, or cleaning work, or before replacing any parts.
- * **Inadvertent starting.** Do not transport the compressor while it is connected to the electric power. Make sure the switch is in OFF position before you plug in the electric cable.
- * **Store the compressor correctly.** When the compressor is not used, it must be stored in a dry place protected from weather conditions.

- ✿ **Working area.** Make sure the work place is clean and well aerated. Put away any tools that are not needed. Do not use the compressor together with inflammable liquids or gases – risk of electric shock. Protect the compressor from rain and do not use it in humid or wet conditions. Since sparks can emanate from the compressor during work, it must be kept away from lacquers, gasoline, chemicals, glues, and other inflammable or explosive materials.

- ✿ **Use the compressor in the dry area only!** It is not designed for usage in damp or raining area.
- ✿ **Keep children away.** Children, third persons or animals may not get in touch with the compressor. Unauthorized persons must observe a safety distance from the working zone.
- ✿ **Working clothes.** Wear close fitting clothes. Take off jewels as they could get caught in moving machine parts. Protect long hair by a net or cap.
- ✿ **Do not misuse the electric cable.** Do not remove the plug from the socket by pulling the cable. Keep the cable away from heat, oil and surfaces with sharp edges. Do not step on the cable, and do not squeeze it by putting heavy weights on it.
- ✿ **Carefully service the compressor.** Regularly check the electric cable. In case of a defect, have it repaired or replaced by an authorized service station. Carefully inspect the compressor from outside and have any defects repaired by a service station.
- ✿ **Attention. Keep your mind at what you are doing.** Use your common sense. Never work with the compressor when you are tired, or under influence of alcohol, drugs, or medicines causing drowsiness.
- ✿ **Check the compressor for any defective parts or loss of air.** Before you use the compressor again, check the correct position of the moving parts, cables, manometer, compressed air connections and all other parts important for the correct operation. Defective components must be repaired or replaced by an authorized service station, observing the instructions given in this manual. The compressor may not be used with the pressure control valve defective.

- * The compressor may only be used for the purposes specified in this operating manual. Do not allow children or inexperienced persons work with the compressor. The compressor is a machine generating compressed air. Use it according to the instructions given in this manual. Any other use exceeds authorization. The manufacturer is not responsible for any damages resulting from unauthorized use; risk is the sole responsibility of the operator.
- * Keep the venting grids clean, especially when working in dirty conditions.
- * Use the compressor at the rated voltage indicated on the model plate with the electrical date. The admissible tolerance range is +/-5%.
- * **Never use a defective compressor.** If, during operation, you note a strange noise, excessive vibration or any defects, switch it off immediately, check its good working order or contact your authorized service station.
- * Only use original spare parts. The use of non-original spare parts renders the warranty invalid, and it can cause a malfunction of the compressor. Do not make any arbitrary modification on the compressor. Have repairs done by an authorized service station.
- * Put the switch to OFF position when the compressor is not used. Put the switch to "O" (OFF) to interrupt the power supply.
- * Do not touch the hot parts of the compressor.
- * Do not switch off the compressor by pulling the electric cable.
- * **Compressed air circuit.** Use compressed air hoses and tools made for a higher (or identical pressure) than the maximum operating pressure of the compressor.

ADDITIONAL SAFETY NOTES FOR AIR COMPRESSORS

- ⚠ **Warning:** Before connecting the compressor to the electric power (main switch on machine, socket, etc.), make sure the power supply corresponds with the data on the model plate. A higher mains voltage can cause serious injuries and damage the machine. Do not connect the machine in case of doubt. If the mains voltage is too low, the motor can get damaged.











Always pull the power supply plug before doing any maintenance or adjustment work, including changing the oil.

1. Never try to remove a part from the compressor while it is pressurized.
 2. Never try to remove an electrical part while the compressor is connected to the mains supply. Switch the machine off and pull the power supply plug.
 3. Do not adjust the safety valve.
 4. Do not use an electrical extension cable.
 5. If the drain plug underneath the switch cover (2) does not work while the ON/OFF switch is depressed, switch the power supply off and try to find the cause for the defect.
 6. Make sure the lubrication oil is clean and the oil level remains in the centre of the red circle on the oil sight glass (16).
 7. Be careful when you vent the tank (from the safety valve, the drain plug, or the air escape). Compressed air can be extremely dangerous. Make sure the air current does not whirl up any dust, stones or other foreign bodies. Be also sure that the air does escape in a safe way.
- ✿ In order to reduce the risk of fire or explosions, never spray inflammable fluids in an enclosed room. It is normal that sparks escape from the motor during operation. When these sparks get in touch with gasoline vapors or inflammable liquids, they can ignite and cause fire or explosions.
- ✿ Always operate the compressor in a well vented room. Do not smoke during spraying. Do not spray in the presence of sparks or flames. Keep the compressor as far as possible away from the spraying place. The liquids trichlorethane and methylenchloride can cause a chemical reaction with aluminium that is used in some paint spray cartridges and can cause an explosion. If these liquids are used, make sure the spraying is only done with spraying bins made of stainless steel. The compressor is not impaired by these liquids.

- ✿ Never inhale directly the compressed air produced by the compressor. Do not compress air for filling breathing tanks.
- ✿ Do not use any welding equipment near the compressor. Do not weld anything to the air tank of the compressor: This could dangerously weaken the tank and would render the warranty invalid.
- ✿ Do not work with the compressor in the open air while it is raining, or on a wet base. Any of these situations could cause an electric shock.
- ✿ Always switch off the compressor after use and before doing any maintenance work. Press the ON/OFF button and wait until the compressed air has escaped from the tank via the drain valve. Then pull the power supply plug.
- ✿ Check the maximum admissible pressure of all devices used with the compressor. The output pressure on the compressor must be set in such a way that it never exceeds the prescribed pressure of devices or accessories.
- ✿ In order to reduce the risk of injury from moving parts, never operate the compressor without the guard fitted. Let hot components cool down before touching them.
- ✿ Read all labels and notes on the paint tank or on other spray materials. Carefully observe all safety instructions. Wear a breathing mask when there is a risk of inhaling spray materials. Carefully check the function of the breathing mask before putting it on.
- ✿ Always wear goggles when handling the compressor. Never direct the nozzle of an accessory towards your body or towards another person.
- ✿ Do not try to adjust the pressure switch or the drain valve underneath the pressure switch cover.
- ✿ Remove daily the liquid from the tank in order to avoid corrosion.
- ✿ Pull the ring on the safety valve to make sure it works well.
- ✿ Keep the compressor at least 300 mm away from the wall in order to ensure sufficient venting for the cooling.
- ✿ Before you transport the compressor, drain the compressed air from the tank and secure the machine safely.
- ✿ Protect the air hose and the cable set from damage. Regularly examine the components for weak and worn spots, and replace them in case of need.
- ✿ Do not use an extension cable for this product. Use instead an additional air hose in order to avoid a drop in power and a possible motor damage. The use of an extension cable makes the warranty invalid.

- ✿ After a long period of work, the outer metal parts can get hot.
- ✿ Press the ON/OFF switch to switch off the compressor. Only then cut the mains supply or pull the power supply plug.
- ✿ Before working with the compressor, check the oil level. It must be mains supply, it must be near the red circle as shown on the display. Attention: Oil must be filled in before the initial putting into operation.
- ✿ After using the compressor, press the ON/OFF switch, cut off the mains supply, and open the drain valve in order to reduce the pressure.
- ✿ Do not try to remove a part from the machine while it is pressurized.
- ✿ Make sure the lubrication oil is clean and always available in sufficient quantity. Change the oil according to the instructions given in the chapter "Maintenance" of this manual.
- ✿ Wear safety gears including goggles or a screen, ear protection, breathing mask and protecting clothing.
- ✿ After connection to the mains and switching on, the machine starts automatically.
- ✿ Air escaping from the compressor may not be inhaled.
- ✿ Check the pressure control valve daily before starting work.
- ✿ Drain humidity from the tank. Avoid tank corrosion.
- ✿ Cut off the mains supply, remove the power supply plug, and relieve the pressure before starting maintenance work.

2. SYMBOLS

	<p>Read the Instruction Manual attentively prior to use</p>
	<p>RISK OF ELECTRICAL SHOCK!!! Disconnect power supply before attempting any maintenance</p>
	<p>RISK OF HIGH TEMPERATURES!!! Caution: the compressor contains some parts which might reach high temperatures</p>
	<p>RISK OF ACCIDENTAL START-UP!!! Attention: the compressor could start automatically after a power-cut if not switched off.</p>
	<p>Use eyes protective equipment</p>
	<p>Use ears protective equipment</p>
	<p>Wear a breathing mask</p>
	<p>Subjected to recycling</p>
	<p>The product complies with the applicable standards and regulations</p>
	<p>Warning for wet working environments</p>

3. MACHINE DESCRIPTION AND ITEMS DELIVERED

Machine Description (See fig. 1,2,3)

- 1 - Handle
- 2 - Pressure switch cover
- 3 - ON/OFF switch
- 4 - Pressure gauge for working pressure
- 5 - Pressure regulator
- 6 - Quick-disconnect coupling for adjustable pressure
- 7 - Pressure gauge for boiler pressure
- 8 - Pressure relief valve
- 9 - Non-return valve
- 10 - Oil drain screw with oil-level indicator
- 11 - Boiler
- 12 - Wheel (2x)
- 13 - Thermo overload switch
- 14 - Sealing plug
- 15 - Air filter unit
- 16 - Emergency Off Button

Items Delivered

Remove all contents from the box and inspect to ensure no damage was incurred during shipping, and that the items listed below are included.:

- ✿ Air Compressor
- ✿ Wheels
- ✿ Air filter
- ✿ Accessory bag
- ✿ Manual
- ✿ Bottle of oil (SAE20)

Should the components be missing or damaged, contact the dealer of the machine.

4. USE AS AUTHORIZED

The machine meets all valid EC machine guidelines.

- ✿ The machine must only be used in technically perfect condition and conscious of the risks, in accordance with its designated use and the instructions set out in the operating manual.
- ✿ Any functional disorders, especially those affecting the safety of the machine, must be rectified immediately.
- ✿ The safety, working and maintenance instructions of the manufacturer as well as the dimensions given in the chapter "Technical data" must be adhered to.
- ✿ The relevant accident prevention regulations and other, generally recognized safety-technical rules must also be adhered to.
- ✿ The machine may only be used, maintained, and operated by persons familiar with it and instructed in its operation and procedures.
- ✿ Arbitrary alterations to the machine release the manufacturer from all responsibility for any resulting damages.
- ✿ The machine may only be used with original accessories and original tools supplied by the manufacturer. Any other use exceeds authorization. The manufacturer is not responsible for any damages resulting from unauthorized use; risk is the sole responsibility of the operator.

Please note that our equipment has not been designed for use in commercial, trade or industrial applications. Our warranty will be voided if the equipment is used in commercial, trade or industrial business or for equivalent purposes.

5.REMANING HAZARDS

The machine has been built using modern technology in accordance with recognized safety rules. Some remaining hazards, however, may still exist.

- ✿ Noise can be a health hazard. If the permitted noise level is exceeded when working, be sure to wear ear protection.
- ✿ The use of incorrect or damaged mains cables can lead to injuries caused by electricity.
- ✿ Even when all safety measures are taken, some remaining hazards which are not yet evident may still exist.
- ✿ Remaining hazards can be minimized by following the instructions given in the chapters "Safety notes" and "Use as authorized" as well as in the entire operating manual.

Even when all safety measures are taken, it is not possible to exclude all remaining hazards. Due to the construction of the machine, the following risks can occur:

- ✿ Injury of the lung when no breathing mask is worn.
- ✿ Injury of the ear when no ear protection is worn.
- ✿ Injury of the eyes when no efficient goggles (or protective screen) are worn.

⚠ Warning:

If an air hose is broken off or damaged, the air input on the compressor must be switched off. A broken air hose that is not supported, is extremely dangerous and can quickly start to rotate, hitting people or blowing foreign bodies in the air.

Do not try to catch the hose. Instead, immediately remove all spectators from the dangerous area, cut off the air input, and switch the machine off by pressing the ON/OFF switch. Then remove the hose from the compressor.

6.UNPACKING

Due to modern series production it is improbable that your compressor has any defects or that a part is missing. Should you note a fault, however, do not switch the machine on before the parts are replaced or the fault has been remedied. Not observing this instruction can lead to serious injuries.

7.USE AND OPERATION

Handle

The compressor handle is to be assembled as follows:

Wheels, Fig4

1. When mounting the wheels (12), begin by placing a wheel bolt with a washer through the wheel. Then insert a washer and a hex head nut.
2. Slide the wheel through the clip under the tank.
3. Then fasten it with a disc, and a nut, and tighten them together.
4. Repeat this process for the second wheel.

Rubber Bumpers, Fig5

Secure the rubber bumpers on the bracket on the front side of the tank. Use the enclosed screws, washers, and nuts.

Oil, Fig2,3

Warning: It is imperative that you check the oil level before using the machine for the first time!

Operation of the machine without oil will cause irreparable damage and invalidate the guarantee.

1. Remove the plastic oil filler plug located in the crank box of the compressor housing.
2. Fill the crankcase with oil, until the oil level in the oil-level indicator (10) reaches the centre of the circular marking.
3. Close the opening using the sealing plug (14) included in the delivery.

Air filter, Fig6

Warning: Both air filters must be mounted before the first use.

Operation without air filters damages the compressor and the warranty will lapse. Both air filters (15) are screwed in and tightened at the top of the cylinder heads.

8.PUTTING INTO OPERATION

⚠ Warning:

It is absolutely necessary to check the oil fill level before the first use!

1. Make sure the place of setting up is clean, dry, and well vented.
2. Make sure the crank box is filled with oil, and the air filters are fitted.
3. Start the compressor as described in the chapter "Switching on and off the compressor". At switching on for the first time, let the compressor run for ten minutes at no load with the drain valve open, so that all the parts get well lubricated.



Warning: As compressed air comes off the output, the output may not be directed towards the operator or people in the vicinity. The air coming off the exit may not be inhaled. Daily check the pressure control valve.

Switching on and off the compressor, Fig 7

1. Check the model plate on the compressor: 230-240 V (or 110-120 V).
2. Plug the compressor cable into a standard socket (240 V or 120 V) and switch the compressor on.
3. For switching the compressor on, lift the ON/OFF switch (3) on the pressure switch cover (2).
4. For switching the compressor off, depress the ON/OFF switch.

Operation

Fig8

1. The pressure in the tank is controlled by the pressure switch under the pressure switch cover (2). When the maximum pressure set is reached, the pressure switch is activated and the motor switch off. The pressure is reduced as the air is consumed by the connected tool, until the minimum pressure set is reached. Then the pressure switch re-engages the motor. The operator at the compressor should take care that the motor engages and disengages dictated by the influence of the increasing and decreasing pressure in the tank. The motor engages without any previous warning.
2. The maximum and minimum pressure has been set in the works. These settings may not be altered.
3. All accessories were connected to the adjustable drain valve (6).
4. As shown on the adjustable output pressure gauge (4), the pressure of the adjustable exit can be altered by turning the adjustable button (5).

⚠ Attention: In order to read the correct output at the output gauge, air must flow through the output. The adjustable valve must be set and the pressure gauge read with the valve open, while the air flows from the output set through the accessory.

In order to increase the air pressure, turn the valve clockwise. In order to reduce the air pressure, turn the valve anti-clockwise.

⚠ Attention: The absence of air flow during setting produces an incorrect display. For a correct display, air must flow.

5. Upon termination of your work, or when you leave the compressor unattended, switch it off as follows:

- ✿ Press the ON/OFF switch (3).
- ✿ Wait until the compressed air has escaped via the drain valve under the switch cover (2).

⚠ Attention: On pressing the button you should hear a short air exit (about half a second).

- ✿ Switch the machine off and pull the mains plug.
- ✿ Pull the ring on the safety valve (8) in order to make sure that the compressed air has escaped from the tank, or open the drain plug of the tank in order to let the pressure escape.

9. MAINTENANCE

⚠ Warning: For any and all maintenance and cleaning, please shut the engine off and unplug the device.

Fig.9,10

1. Following the first ten hours of operation, empty the oil from the crankcase and refill it with clean oil. To this end, remove the sealing plug on the crankcase (at the bottom left of the crankcase).
2. After every 500 operating hours, drain the oil and fill the crank box with clean oil.
3. After every operating day, drain the condensate from the tank using the drain plug (11).
4. Check the air filter cartridges inside regularly. Remove the air filter cover (A) from the housing by turning it slightly and clean the filter (B). After cleaning the filter, re-insert it and close the cover.
Caution! Never operate the compressor without air filter.
5. Before every startup of the machine, check the functioning of the safety valve. When checking, the tank must read at nearly maximum pressure.

For checking the valve, set the tank under pressure and pull the ring on the safety valve to the outside.

There should be air escaping from the valve.

At releasing the ring from the safety valve, the escaping air must stop.

⚠ Warnings

For this test goggles must be worn. Do not hold your face close to the safety valve as there the air escapes at a high pressure. Should the safety valve not work properly as described above, immediately switch off the compressor and have the safety valve examined by your dealer. Do not work with the compressor when the safety valve does not work properly, as described above.

GENERAL INSPECTION

1. Regularly check all the fixing bolts for their tight seat.
2. Regularly check, at short intervals, the electric cable for damages. A damaged cable must be replaced by an electrician in order to avoid any danger.

CLEANING

1. Always keep the air inputs and outputs free and clean.
2. Regularly remove dust and dirt with a soft brush or a soft cloth.
3. Regularly grease all moving parts.
4. When the compressor must be cleaned, wipe it with a soft, moist cloth. A mild rinsing agent may be used, but no alcohol, gasoline, or another cleaning agent.
5. Never use any caustic agents for cleaning plastic parts.

⚠ Attention: Water may never come into contact with the compressor.

EU DECLARATION OF CONFORMITY

Product / brand: Inflator-Deflator / **FIELDMANN**

Type / model: **FDAK 201552-E** as factory model TA-2050
AC 230,0V, 50 Hz, 1500 W, Volume 50 liter, Class I,
Max.pressure: 8 bar
 $L_{PA} = 85,16\text{dB(A)}$, $L_{WA} = 98,8\text{dB(A)}$

Manufacturer: FAST ČR, a.s.
Černokostecká 2111, 100 00 Praha 10, Czech Republic
VAT no: CZ26726548

The product is inline with directives and regulations listed below:

Directive MD 2006/42/EC
Directive EMC 2014/30/EU
Directive NEOE 2000/14/EC
Directive RoHS 2011/65/EU

and norms:

EN 1012-1:2010
EN 60204-1:2018
EN ISO 2151:2009
EN 55014-1:2017+A11
EN 55014-2:2015
EN IEC 61000-3-2:2019
EN 61000-3-3:2013+A1



Place of issuance: Prague

Name: Ing. Zdeněk Pech
Chairman of the Board

Date of issuance: 25. 11. 2021

Signature:

FAST FAST ČR, a.s. 
Černokostecká 2111, 100 00 Praha 10
IČO: 26726548 tel.: +420 323 204 111
DIČ: CZ26726548 fax: +420 323 204 110

11. TECHNICAL SPECIFICATIONS

Power supply.....	230V~ / 50Hz
Power input.....	1500W
Speed.....	2850 rpm
Protection class.....	I
Tank Volume	50L
Max. Pressure.....	8Bar

Instructions Manual - language version only.

Amendments to text and technical parameters are reserved.

Changes in the text, design and technical specifications may change without prior notice and we reserve the right to make these changes. keep it from turning as the drill bit rotates.

Troubleshooting

Suspected malfunctions are often due to causes the user can fix themselves. Therefore check the product using this section .In most cases the problem can be solved quickly .

WARNING!

Only perform the steps described within these instructions! All further inspection ,maintenance and repair work must be performed by an authorized service centre or a similarly qualified specialist if you cannot solve the problem yourself !

Problem	Possible Cause	Solution
1. Product does not start	1.1 Not connected to power supply 1.2 Power cord or plug is defective 1.3 Other electrical defect to the product	1.1 Connect to power supply 1.2 Check by a specialist electrician 1.3 Check by a specialist electrician
2. Product does not reach full power	2.1 Extension cord is not suitable for operation with this product . 2.2 Power source (e.g. generator) has too low voltage 2.3 Air vents are blocked	2.1 Use a proper extension cord 2.2 Connect to another power source 2.3 Clean the air vents
3. Unsatisfactory result	3.1 Low level of oil	3.1 Check the level of oil

12. DISPOSAL

The machine and its accessories are made of various materials, e.g. of metal and plastics. Hand-over damaged components to sorted waste. Get yourselves informed at a respective authority.

INSTRUCTIONS AND INFORMATION ON DISPOSAL OF USED PACKAGING.

Put any used package material to the place determined by the municipality for waste disposal.

DISPOSAL OF USED ELECTRIC AND ELECTRONIC EQUIPMENT



This symbol on products or accompanying documents means that used electric or electronic products must not be put to ordinary municipal waste. Hand over such products to determined collection points for proper disposal, restoration and recycling. Alternatively, in some countries of the European Union or other European countries you can return your products to your local dealer when you buy an equivalent new product. By dutiful disposal of this product you can preserve precious natural resources and you help prevent any potential adverse effects on the environment and human health which could be the results of wrong waste disposal. Ask your local authority or the nearest collection point for additional details. In case of improper disposal of this waste kind penalties can be imposed in accordance with national regulations.

For companies in the European Union countries

Should you want to dispose of electric and electronic devices, ask your dealer or vendor for necessary information. Disposal in other countries outside the European Union. Should you want to dispose of this product, ask your local authorities or your dealer for necessary information about disposal method.



This product fulfils all basic requirements of the EU directives that apply to it.

Text, design and technical specifications can change without prior notice and we reserve the right for their change.

VZDUCHOVÝ KOMPRESOR

NÁVOD K OBSLUZE

Děkujeme vám, že jste si zakoupili tuto kompresoru. Než ji začnete používat, přečtěte si, prosím, pozorně tento návod k obsluze a uschovejte jej pro případ dalšího použití.

OBSAH

OBRAZOVÁ PŘÍLOHA	3
1. VŠEOBECNÉ BEZPEČNOSTNÍ	29
2. SYMBOLY	36
3. POPIS STROJE A OBSAH DODÁVKY.....	37
4. OPRÁVENENÉ POUŽITÍ	38
5. ZBVAJÍCÍ RIZIKA.....	39
6. VYBAVENÍ STROJE.....	40
7. SESTAVEN.....	40
8. UVÁDENÍ DO PROVOZU.....	41
9. ÚDRŽBA	43
10. PROHLÁŠENÍ O SHODĚ.....	45
11. TECHNICKÉ ÚDAJE	46
12. LIKVIDACE.....	48

1. VŠEOBECNÉ BEZPEČNOSTNÍ

POKYNY Doporučujeme,

abyste si předtím než uvedete kompresor do provozu, přečetli všechny pokyny k provozu kompresoru.



☼ **Přečtěte si Pokyny k provozu:**

Před přípravou kompresoru k provozu, jeho uvedením do chodu, prováděním jakéhokoli nastavení nebo údržby si přečtěte Pokyny k provozu kompresoru.

☼ **Nebezpečné elektrické napětí**

Pozor: Před prováděním jakéhokoli nastavení, údržby nebo čištění kompresoru vypněte přívod napájení.

☼ **Nebezpečí vyplývající z přítomnosti horkých povrchů**

Pozor: Kompresor obsahuje části, které mohou se zahřát na vysokou teplotu.

☼ **Nebezpečí náhlého zapnutí**

Pozor: Po výpadku elektrického napájení může dojít k náhlému obnovení chodu kompresoru.

☼ **Varování:**

Před prvním uvedením kompresoru do provozu doplňte olej a instalujte zátku oleje. Ovladače tlaku byly nastaveny v továrně tak, aby zajišťovaly maximální bezpečnost provozu kompresoru. Toto nastavení neměňte.

- ☼ Před sestavením kompresoru a jeho uvedením do provozu si přečtěte Pokyny k provozu. Účelem těchto Pokynů k provozu je pomoci Vám seznámit se s kompresorem a jeho používáním k vhodným aplikacím. V Pokynech k provozu jsou uvedeny důležité pokyny týkající se bezpečného, odborného a ekonomického používání kompresoru, spolu s informacemi vztahujícími se k zamezení rizikům, k úsporám nákladů na opravy, snížení prostojů a zvýšení spolehlivosti a životnosti stroje. Kromě bezpečnostních požadavků uvedených v Pokynech k provozu musíte dbát, abyste postupovali v souladu se zákonnými předpisy a nařízeními platnými ve Vaší zemi. Pokyny k provozu musí být vždy uloženy v blízkosti stroje. Uložte je do plastových desek tak, aby byly chráněny před prachem a vlhkostí. Každý, kdo bude kompresor obsluhovat, si musí tyto pokyny přečíst předtím, než začne kompresor používat, a při používání kompresoru se musí těmito pokyny svědomitě řídit. S přístrojem mohou pracovat pouze osoby, které byly informovány o nebezpečích souvisejících s použitím stroje. Musí být dodržen minimální věk. Kromě bezpečnostních požadavků uvedených v těchto Pokynech k provozu a nařízení a předpisů platných ve Vaší zemi je třeba postupovat také v souladu s obecně uznávanými technickými pravidly týkajícími se dřevoobráběcích strojů.

Obecné bezpečnostní pokyny

Pokyny k provozu kompresoru zachovávejte v dobrém stavu a dejte je přečíst každé osobě, která bude s kompresorem pracovat.

Důležitá informace

Pozorně si přečtete tyto Pokyny k provozu. Většina nehod, ke kterým dochází při práci s kompresorem, je způsobena zanedbáním základních bezpečnostních pravidel. Včasným rozpoznáním potenciálních nebezpečí a svědomitým dodržováním pokynů lze nehodám zamezit. Kompresor používejte pouze v souladu s doporučeními výrobce.

Bezpečnostní pokyny

- ✿ Nedotýkejte se pohybujících se částí stroje.
- ✿ Nepoužívejte kompresor, jsou-li odstraněny ochranné prvky.
- ✿ Vždy používejte ochranné brýle nebo jinou adekvátní ochranu očí. Nikdy nemiřte proudem stlačeného vzduchu na žádnou část vašeho těla nebo na jinou osobu.
- ✿ **Ochrana před úrazem elektrickým proudem.** Zamezte náhodnému kontaktu s kabely, nádrží nebo uzemněnými kovovými částmi kompresoru. Nikdy nepoužívejte kompresor v blízkosti vody nebo ve vlhkém prostředí.
- ✿ Před zahájením opravy, revizní kontroly, údržby nebo čištění nebo před výměnou jakékoli součásti vždy vypojte zástrčku napájecího kabelu z napájení.
- ✿ **Náhlé zapnutí.** Kompresor nepřepravujte, je-li zapojen do elektrického napájení. Před zapojením elektrického kabelu se přesvědčte, že vypínač je v poloze OFF.
- ✿ **Správné skladování kompresoru.** Pokud kompresor není používán, musí být skladován na suchém místě a chráněn před povětrnostními vlivy.
- ✿ **Pracovní prostor.** Přesvědčte se, že pracovní prostor je čistý a dobře odvětrávaný. Odklidte stranou všechny nepotřebné nástroje a nářadí. Nepoužívejte kompresor spolu s hořlavými kapalinami nebo plyny - hrozí riziko úrazu elektrickým proudem. Chraňte kompresor před deštěm a nepoužívejte jej ve vlhkých nebo mokrých podmínkách. Vzhledem k tomu, že během provozu mohou z kompresoru vyletovat jiskry, musí být kompresor vždy udržován z dosahu laků, benzínu, chemikálií, lepidel a jiných hořlavých nebo výbušných materiálů.

- ✿ **Kompresor používejte pouze v suchém prostoru!** Není určen k použití ve vlhkých či deštivých podmínkách.
- ✿ **Udržujte kompresor z dosahu dětí.** Děti, třetí osoby ani zvířata nesmí s kompresorem přijít do styku. Neoprávněné osoby musí dodržovat bezpečnou vzdálenost od pracovní zóny.
- ✿ **Pracovní oděv.** Používejte dobře padnoucí oděv. Sundejte si šperky, mohlo by dojít k jejich zachycení pohybujícími se částmi stroje. Dlouhé vlasy chraňte sítkou nebo čepicí.
- ✿ **Elektrický kabel nepoužívejte k jinému než určenému účelu.** Nevypojujte zástrčku z napájecí zásuvky taháním za kabel. Kabel udržujte z dosahu tepla, oleje a povrchů s ostrými hranami. Na kabel nestoupejte a nestlačujte jej pokládáním těžkých předmětů na kabel.
- ✿ **Pečlivě provádějte servis kompresoru.** Pravidelně kontrolujte elektrický kabel. V případě jeho vady jej nechte opravit nebo vyměnit v autorizovaném servisním středisku. Pečlivě kontrolujte kompresor z vnějšku, případně závady nechte opravit v servisním středisku.
- ✿ **Pozor: Myslete na to, co právě děláte.** Jednejte rozumně. Nikdy nepracujte s kompresorem, jste-li unaveni, pod vlivem alkoholu, drog nebo léků způsobujících útlum.
- ✿ **Kontrolujte kompresor, zda se na některé jeho části nevyskytla závada a zda nedochází k úniku vzduchu.** Před opětovným použitím kompresoru zkontrolujte, zda jsou pohybující se části stroje, kabely, tlakoměry, spojky vedení stlačeného vzduchu a ostatní součásti důležité pro správnou činnost stroje umístěny ve správné pozici. Vadné součásti musí být opraveny nebo vyměněny v autorizovaném servisním středisku, v souladu s pokyny uvedenými v tomto návodu. Kompresor nesmí být používán s vadným řídicím tlakovým ventilem.
- ✿ Kompresor může být používán pouze k účelům uvedeným v tomto provozním návodu. Nedovolte dětem nebo nezkušeným osobám pracovat s kompresorem. Kompresor je stroj generující stlačený vzduch. Používejte jej v souladu s pokyny uvedenými v tomto návodu. Jakékoli jiné použití kompresoru překračuje oprávnění. Výrobce nenesе žádnou odpovědnost za škody způsobené při neoprávněném použití kompresoru, plnou odpovědnost za rizika nese v takových případech uživatel.
- ✿ Odvětrávací mřížku udržujte čistou, zejména při práci ve znečištěném prostředí.
- ✿ Kompresor používejte se jmenovitým napětím uvedeným na štítku s elektrickými údaji modelu. Povolená tolerance je +/- 5%.

- ✿ **Nikdy nepoužívejte vadný kompresor.** Pokud si v průběhu provozu kompresoru všimnete divného zvuku, nadměrných vibrací nebo jakékoli jiné závady, neprodleně kompresor vypněte a zkontrolujte, zda je v dobrém provozním stavu, případně se obraťte na autorizované servisní středisko.

Používejte pouze originální náhradní díly. Použitím jiných než originálních náhradních dílů dochází k zániku platnosti záruky. Použitím neoriginálních dílů může dojít k chybné funkci kompresoru. U kompresoru neprovádějte žádné dodatečné úpravy. Opravy kompresoru zadávejte k provedení do autorizovaného servisního střediska.

Pokud kompresor není používán, musí být vypínač v poloze OFF. Přívod napájení přerušíte přepnutím vypínače do polohy "0" (OFF).

Nedotýkejte se horkých částí kompresoru.

Nevypínejte kompresor odpojením elektrického kabelu.

Okruh stlačeného vzduchu. Používejte vzduchové hadice a nástroje určené pro vyšší (nebo shodný) tlak, než je maximální provozní tlak kompresoru.

BEZPEČNOSTNÍ POKYNY VZTAHUJÍCÍ SE NA VZDUCHOVÉ KOMPRESORY

Varování: Před připojením kompresoru ke zdroji elektrické energie (hlavním vypínačem stroje, zásuvkou apod.) se přesvědčte, že parametry napájení odpovídají údajům uvedeným na modelovém štítku stroje. Vyšší hodnoty napájecího napětí mohou způsobit vážné úrazy a poškození stroje. V případě jakýchkoli pochybností stroj nezapojujte. Při použití příliš nízkého napájecího napětí může dojít k poškození motoru.

Vždy před prováděním údržby nebo nastavování stroje, včetně výměny oleje, odpojte napájecí zástrčku.

1. Nikdy nevyjímejte žádný díl kompresoru, je-li kompresor natlakován.
2. Nikdy nevyjímejte žádný elektrický díl, pokud je kompresor připojen k přívodu napájení. Stroj vypněte a odpojte napájecí zástrčku.
3. Neseřizujte pojistný ventil.
4. Nepoužívejte prodlužovací elektrické kabely.











5. Pokud při stisknutí vypínače ON/OFF nepracuje vypustná zátka pod krytem vypínače (2), vypněte přívod napájení a pokuste se najít příčinu závady.
6. Přesvědčte se, že mazací olej je čistý a úroveň hladiny oleje zůstává ve středu červeného kroužku v průhledovém okénku stavu oleje (16).
7. Při odvodu vzduchu (pojistným ventilem, vypustnou zátkou nebo výstupem vzduchu) postupujte opatrně. Stlačený vzduch může být velmi nebezpečný. Přesvědčte se, že proud vzduchu nerozvíruje žádný prach, kamínky ani žádné jiné předměty. Přesvědčte se také, že vzduch vychází bezpečným směrem.

- ✿ Z důvodu snížení rizika požáru nebo výbuchu nikdy nastříkujte hořlavé kapaliny v uzavřených prostorech. Vyletování jisker z motoru během provozu kompresoru je normálním jevem. Pokud by se tyto jiskry dostaly do kontaktu s benzínovými výparry nebo hořlavými tekutinami, mohlo by dojít k jejich vzplanutí s následkem vzniku požáru nebo výbuchu.
- ✿ Kompresor vždy používejte v dobře odvětrávaných prostorech. Při nastříkování nikdy nekuřte. Nastříkujte v přítomnosti jisker nebo plamenů. Kompresor udržujte v co největší vzdálenosti od místa nastříkování. Trichlorethan a methylenchlorid v kapalném stavu mohou chemicky reagovat s hliníkem, přítomným v některých kartridžích barev, s možností následného výbuchu. V případě použití těchto barev se ujistěte, že nástřík je prováděn pouze s použitím nástříkových nádob z nerezové oceli. Těmito tekutinami nedochází k poškození kompresoru.
- ✿ Nikdy přímo nevdechujte stlačený vzduch generovaný kompresorem. Nepoužívejte kompresor k plnění nádob určených pro použití v dýchací technice.
- ✿ V blízkosti kompresoru nepoužívejte svářecí techniku. Ke vzduchové nádrži kompresoru nic nepřivařujte. Dochází tak k zeslabení nádrže a zániku platnosti záruky.
- ✿ Nepoužívejte kompresor ve volném prostoru, pokud prší nebo v případě, že je vlhká plocha, na které je kompresor umístěn. Ve všech těchto situacích by mohlo dojít k úrazu elektrickým proudem.
- ✿ Vždy po dokončení práce a před prováděním jakékoli údržby kompresor vypněte. Stiskněte tlačítko ON/OFF a vyčkejte, dokud z nádrže neodejde vypustným ventilem veškerý stlačený vzduch. Poté vytáhněte napájecí zástrčku.
- ✿ Na všech zařízeních používaných s kompresorem zkontrolujte maximální povolený tlak. Výstupní tlak kompresoru musí být vždy nastaven tak, aby nikdy nepřekročil předepsaný tlak příslušenství nebo používaného zařízení.
- ✿ Z důvodu zamezení rizika úrazu způsobeného pohybujícími se částmi kompresoru nikdy kompresor nepoužívejte bez přípevných ochranných prvků. Horkých povrchů kompresoru se dotýkejte až po jejich vychladnutí.

- ☼ Přečtěte si všechny štítky a informace uvedené na zásobníku barvy nebo jiných stříkaných materiálů. Pečlivě dodržujte všechny bezpečnostní pokyny. V případě rizika vdechnutí stříkaných materiálů používejte dýchací masku. Před použitím dýchací masky zkontrolujte její funkčnost.
 - ☼ Při manipulaci s kompresorem vždy používejte ochranné brýle. Nikdy nemiřte tryskou příslušenství na žádnou část vašeho těla nebo na jinou osobu.
 - ☼ Nikdy se nepokoušejte nastavovat tlakový spínač ani výpustný ventil pod krytem tlakového spínače.
 - ☼ Z nádrže denně odstraňujte kapalinu, tak zabráníte korozi nádrže.
 - ☼ Vytažením kroužku pojistného ventilu se ujistěte, že ventil pracuje správně.
 - ☼ Kompresor udržujte ve vzdálenosti nejméně 300 mm od zdi, aby bylo zajištěno dostatečné proudění vzduchu potřebné k chlazení kompresoru.
 - ☼ Před přemísťováním či přepravou kompresoru vypusťte z nádrže stlačený vzduch a stroj bezpečně zajistěte.
 - ☼ Chraňte vzduchové hadice a sestavu kabelu před poškozením. Pravidelně kontrolujte součástky kompresoru, zda nedošlo k výskytu netěsností a zda na součástkách nejsou patrné známky opotřebení. V případě potřeby součástky vyměňte.
 - ☼ Při použití tohoto produktu nepoužívejte prodlužovací kabel. Místo prodlužovacího kabelu použijte přídavné vzduchové hadice. Zamezíte tak výpadku napájení a případnému poškození motoru. Použitím prodlužovacího kabelu zaniká platnost záruky.
- Při používání stroje po delší dobu mohou být jeho vnější kovové části horké.
- ☼ Stisknutím tlačítka ON/OFF kompresor vypněte. Odpojení napájení nebo vytažení zástrčky může být provedeno jedině a výhradně po vypnutí stroje pomocí tlačítka ON/OFF.
 - ☼ Před započítím práce s kompresorem zkontrolujte úroveň hladiny oleje. Při zapojení do napájení musí být hladina oleje u červeného kroužku. Pozor: Před prvním uvedením do provozu musí být doplněn olej.
 - ☼ Po skončení práce s kompresorem stiskněte tlačítko ON/OFF, odpojte přívodní napájení a otevřete výpustný ventil tak, aby došlo ke snížení tlaku.
 - ☼ Nikdy neodstraňujte žádný díl kompresoru, pokud je kompresor natlakován.
 - ☼ Přesvědčte se, že mazací olej je čistý a je k dispozici v dostatečném množství. Výměnu oleje provádějte podle pokynů uvedených v kapitole "Údržba" tohoto návodu.
 - ☼ Používejte ochranné prostředky včetně brýlí nebo obličejového štítu, ochranu sluchu, dýchací masku a ochranný oděv.
 - ☼ Po zapojení stroje do napájení a zapnutí stroje dojde automaticky ke spuštění chodu stroje.

- ✿ Vzduch vycházející z kompresoru nesmí být vdechován.
- ✿ Denně před započatím práce kontrolujte tlakový řídicí ventil.
- ✿ Z nádrže odvádějte vlhkost. Zamezte korozi nádrže.
- ✿ Před zahájením provádění údržby odpojte přívod napájení, odpojte napájecí zástrčku a vypusťte tlak.

2. SYMBOLY

	<p>Před použitím stroje si pozorně přečtěte návod k obsluze</p>
	<p>NEBEZPEČÍ ÚRAZU ELEKTRICKÝM PROUDEM! Před prováděním jakékoliv údržby odpojte napájení</p>
	<p>RIZIKO VYSOKÝCH TEPLOT! POZOR: Kompresor obsahuje některé části, které mohou dosáhnout vysokých teplot.</p>
	<p>RIZIKO NÁHODNÉHO SPUŠTĚNÍ! POZOR: kompresor by se mohl po výpadku proudu automaticky spustit, pokud by nebyl vypnut.</p>
	<p>Použijte ochranné pomůcky na oči</p>
	<p>Použijte ochranné pomůcky na uši</p>
	<p>Noste ochrannou prachovou masku</p>
	<p>Nevhazujte je do běžného odpadu</p>
	<p>Tento produkt je vyroben v souladu se schválenými normami</p>
	<p>Výstraha pro vlhké pracovní prostředí</p>

3. POPIS STROJE A OBSAH DODÁVKY

Popis stroje (viz obr. 1,2,3)

- 1- Držadlo
- 2- Kryt tlakového spínače
- 3- Vypínač ON/OFF (ZAP/VYP)
- 4- Tlakoměr pro měření pracovního tlaku
- 5- Regulátor tlaku
- 6- Rychlospojka výstupu vzduchu nastaveného tlaku
- 7- Tlakoměr pro měření tlaku v nádrži
- 8- Pojistný tlakový ventil
- 9- Zpětný ventil
- 10- Šroub pro vypouštění oleje s indikátorem úrovně hladiny oleje
- 11- Nádrž
- 12- Kolečko (2x)
- 13- Spínač při tepelném přetřetí
- 14- Těsnicí zátka
- 15- Jednotka filtru vzduchu

Obsah dodávky

Stroj vyjměte opatrně z obalu a zkontrolujte, zda jsou následující díly kompletní:

- ✿ kompresoru
- ✿ 2 kolečka
- ✿ 2 vzduchové filtry
- ✿ 1 sáček s příslušenstvím
- ✿ Pokyny k provozu
- ✿ Láhev oleje (SAE20)

4. Oprávněné použití

Stroj splňuje všechny požadavky platných pokynů ES pro stroje.

- ☼ Stroj může být používán v dobrém technickém stavu a při vědomí možných rizik, v souladu s účelem, ke kterému je stroj konstruován, a v souladu s pokyny uvedenými v návodu k provozu stroje.
- ☼ Jakékoli funkční závady stroje, zejména závady ovlivňující bezpečnost stroje, musí být ihned opraveny.
- ☼ Při používání stroje musí být dodržovány bezpečnostní pokyny, pokyny k provozu a k údržbě stanovené výrobcem, stejně tak musí být dodržovány hodnoty uvedené v kapitole "Technické údaje".
- ☼ Při používání stroje musí být dodržována příslušná nařízení a předpisy vztahující se k prevenci nehod a další obecně uznávaná bezpečnostně-technická pravidla.
- ☼ Stroj může být používán a obsluhován, včetně provádění údržby, pouze osobami, které jsou se strojem seznámeni a jsou o provozu stroje a postupech poučeni.
- ☼ Svévolné změny stroje snižují z výrobce veškerou zodpovědnost za vzniklé škody.
- ☼ Stroj může být používán pouze s originálním příslušenstvím a originálními nástroji dodávanými výrobcem. Jakékoli jiné použití kompresoru překračuje oprávnění. Výrobce nenesе žádnou odpovědnost za škody způsobené při neoprávněném použití kompresoru, plnou odpovědnost za rizika nese v takových případech uživatel.

Vezměte, prosíme, na vědomí, že naše zařízení není určeno pro použití v komerčních, obchodních nebo průmyslových aplikacích. V případě použití stroje pro komerční, obchodní nebo průmyslové účely zaniká platnost záruky.

5. Zbývající rizika

Stroj byl konstruován s využitím moderních technologií v souladu se všemi známými bezpečnostními pravidly. Přesto však mohou stále existovat zbývající rizika.

- ☼ Hluk může představovat zdravotní riziko. Pokud je při práci překračována povolená hladina hluku, určitě používejte ochranu sluchu.
- ☼ Použití nesprávného nebo poškozeného kabelu může vést k úrazu elektrickým proudem.
- ☼ Dokonce i v případě, že jsou podniknuta všechna bezpečnostní opatření, stále ještě mohou existovat zbývající rizika, která zatím nejsou zřejmá.
- ☼ Zbývající rizika lze minimalizovat postupem podle pokynů uvedených v kapitole "Bezpečnostní pokyny" a "Oprávněné použití", a také v dalších částech návodu.

I při přijetí všech bezpečnostních opatření nelze veškerá zbývající rizika vyloučit. Z konstrukce stroje vyplývají následující možná rizika:

- ☼ Poškození plic v případě, že není používána dýchací maska.
- ☼ Poškození sluchu v případě, že není používána ochrana sluchu.
- ☼ Poškození očí v případě, že nejsou používány účinné ochranné brýle (nebo ochranný štít).

⚠ Varování:

Je-li vzduchová hadice zlomena či jinak poškozena, je nutné na kompresoru vypnout přívod vzduchu. Zlomená vzduchová hadice, která není uchycena, je extrémně nebezpečná. Může začít rychle rotovat, přitom může narážet do osob nebo vyfukovat předměty do vzduchu. Nepokoušejte se hadici chytit. Místo toho neprodleně odvedte z nebezpečné oblasti všechny přihlížející osoby, vypněte přívod vzduchu a stisknutím tlačítka ON/OFF stroj vypněte. Poté hadici od kompresoru odpojte.

6. Vybalení stroje

Vzhledem k moderní sériové výrobě je nepravděpodobné, že by se na kompresoru vyskytly nějaké závady nebo že by některá z částí chyběla. Pokud však nějakou závadu zjistíte, nezapínejte stroj, dokud nebude vadná součást vyměněna či závada opravena. Nedodržení tohoto pokynu může vést k vážnému úrazu.

7. Sestavení

Rám

Prvky rámu kompresoru sestavte následujícím postupem:

Kolečka (obr. 4)

1. Při montáži koleček (12) nejprve kolečkem prostrčte šroub s nasazenou podložkou. Poté nasadte podložku a matici s šestihrannou hlavou.
2. Nasuňte kolečko na klip pod nádrží.
3. Přichyťte jej diskem a maticí, a dohromady utáhněte.
4. Stejně postupujte u druhého kolečka.

Pryžové nožičky, obr. 5

Pryžové nožičky připevněte k držáku na přední části nádrže. Použijte dodané šrouby, podložky a matice.

Olej, obr. 2 a 3

Varování: Před prvním použitím kompresoru je naprosto nezbytné zkontrolovat úroveň hladiny oleje.

Provozem stroje bez oleje by došlo k jeho nevratnému poškození a zániku platnosti záruky.

1. Odstraňte plastovou zátku umístěnou v klikové skříni v krytu kompresoru.
2. Naplňte klikovou skříň olejem, indikátor úrovně hladiny (10) musí dosahovat do středu kruhové značky.
3. Otvor uzavřete těsnicí zátkou (14). Zátka je součástí dodávky.

Filtr vzduchu, obr. 6

Varování: Oba filtry vzduchu musí být instalovány před prvním použitím kompresoru.

Provoz stroje bez instalovaných filtrů vzduchu vede k poškození kompresoru a k zániku platnosti záruky. Oba filtry vzduchu (15) jsou zašroubovány a upevněny do horní části hlavy válce.

8. Uvádění do provozu

⚠ Varování:
Před prvním použitím kompresoru je naprosto nezbytné zkontrolovat úroveň hladiny oleje.

1. Ujistěte se, že místo, kde bude kompresor provozován, je čisté, suché a dobře odvětrávané.
2. Ujistěte se, že kliková skříň je naplněna olejem a jsou instalovány filtry vzduchu.
3. Kompresor uveďte do chodu postupem popsáním v kapitole "Zapnutí a vypnutí kompresoru". Při prvním zapnutí stroje nechte kompresor běžet 10 minut bez zátěže s otevřeným výstupním ventilem, tak dojde k dobrému promazání všech částí stroje.

⚠ Varování: Vzhledem k tomu, že výstupem kompresoru vychází stlačený vzduch, nesmí být výstup namířen na obsluhu stroje nebo na osoby vyskytující se v blízkosti. Vzduch vycházející z kompresoru nesmí být vdechován. Denně kontrolujte řídicí tlakový ventil.

Zapnutí a vypnutí kompresoru, obr. 7

1. Zkontrolujte štítek s údaji modelu kompresoru: 230-240 V (nebo 110-120 V).
2. Zastrčte kabel kompresoru do standardní zásuvky (240 V nebo 120 V) a kompresor zapněte.
3. Kompresor zapnete vytažením vypínače ON/OFF, umístěného na krytu tlakového spínače, nahoru.
4. Stlačením vypínače ON/OFF dolů kompresor vypnete.

Provoz

Obr. 8

1. Tlak v nádrži je řízen tlakovým spínačem umístěným pod krytem tlakového spínače (2). Při dosažení nastaveného maximálního tlaku je tlakový spínač aktivován a dojde k vypnutí motoru. Spotřebou vzduchu při spojeném nástroji dochází ke snížení tlaku v nádrži až na nastavenou hodnotu minimálního tlaku. Při dosažení této hodnoty dojde k opětovnému spuštění motoru. Obsluha kompresoru, by si měla všimnout, zda spuštění a vypínání motoru je řízeno podle snížení a zvyšování tlaku v nádrži. Motor je spuštěn bez jakéhokoli předchozího upozornění.
2. Hodnoty maximálního a minimálního tlaku byly nastaveny v továrně. Toto nastavení nesmí být měněno.
3. Veškeré příslušenství bylo při pojení nastaveno na výstupním ventilu (6).
4. Jak je znázorněno na tlakoměru nastavíte výstupní tlak (4), lze hodnotu výstupního tlaku měnit otáčením regulačního knoflíku (5).

⚠ Pozor: K odečítání správných výstupních hodnot na tlakoměru výstupního tlaku je nutné, aby vzduch výstupem protékal. Nastavitelný ventil musí být nastaven a měřený tlak odečítán při otevřeném ventilu, kdy vzduch protéká nastaveným výstupem a příslušenstvím.

Tlak vzduchu zvýšíte otočením ventilu ve směru hodinových ručiček, snížíte otočením ventilu proti směru hodinových ručiček.

⚠ Pozor: Nepřítomnost toku vzduchu v průběhu nastavování vede k odečítání nesprávných hodnot. Ke odečítání správných hodnot je nutná přítomnost protékajícího vzduchu.

5. Při přerušení práce, nebo v případě, že kompresor necháváte bez dohledu, vždy kompresor vypněte následujícím postupem:

- ☼ Stiskněte vypínač ON/OFF (3).
- ☼ Vyčkejte, dokud stlačený vzduch nevyjde výpustným ventilem, umístěným pod krytem vypínače (2).

⚠ Pozor: Při stisknutí knoflíku byste měli krátce slyšet vycházející vzduch (po dobu přibližně půl sekundy).

- ☼ Stroj vypněte a odpojte napájecí zástrčku.
- ☼ Vytáhněte kroužek na pojistném ventilu (8), abyste se ujistili, že stlačený vzduch vytekl z nádrže, nebo otevřete výpustnou zátku nádrže a nechte vzduch uniknout.

9. Údržba

⚠ Varování: Při provádění jakékoli údržby nebo čištění stroje nejdříve vypněte motor a zařízení odpojte.

Obr. 9, 10

1. Po prvních deseti hodinách provozu vypusťte olej z klikové skříňe a skříň naplňte čistým olejem. Za tímto účelem vyjměte z klikové skříňe těsnící zátku (nacházející se na spodní části klikové skříni vlevo).
2. Po každých 500 provozních hodinách vypusťte olej a klikovou skříň naplňte čistým olejem.
3. Po každém dni provozu stroje vypusťte pomocí výpustné zátky z nádrže kondenzát.
4. Pravidelně kontrolujte vnitřní filtrační vložky filtrace vzduchu. Lehkým otáčením odmontujte kryt filtru vzduchu (A) z krytu stroje a filtr vyčistěte (8). Po vyčistění filtru znovu nasadíte a namontujte kryt.

Upozornění: Nikdy neuvádějte kompresor do chodu bez filtrů vzduchu

5. Před každým spuštěním stroje zkontrolujte funkčnost pojistného ventilu. Při kontrole musí tlakoměr tlaku nádrže ukazovat hodnotu blízkou hodnotě maximálního tlaku.

Při kontrole funkce ventilu natlakujte nádrž a vytáhněte kroužek na pojistném ventilu směrem ven.

Mělo by docházet k úniku vzduchu z ventilu.

Při uvolnění kroužku pojistného ventilu by mělo dojít k zastavení uniku vzduchu.

⚠ Varování

Při této zkoušce musí obsluha používat ochranné brýle. Obličej nepřibližujte do blízkosti pojistného ventilu, kde dochází k úniku vzduchu o vysokém tlaku.

Pokud pojistný ventil nepracuje správně, jak je uvedeno výše, neprodleně kompresor vypněte a pojistný ventil nechte prohlédnout prodejcem.

S kompresorem nepracujte, pokud pojistný ventil neplní svou funkci tak, jak je uvedeno výše.

CELKOVÁ KONTROLA

1. Pravidelně kontrolujte všechny upevňovací šrouby a jejich těsnění.
2. Pravidelně, v krátkých intervalech, kontrolujte, zda není poškozen elektrický kabel. Poškozený kabel je nutné vyměnit. Výměna kabelu musí být provedena elektrikářem tak, aby bylo zamezeno jakémukoli nebezpečí.

ČIŠTĚNÍ

1. Vstupy a výstupy vzduchu udržujte stále volné a čisté.
2. Pravidelně odstraňujte prach a nečistoty měkkým kartáčkem nebo měkkým hadříkem.
3. Pravidelně promazávejte všechny pohybující se části.
4. Pokud je nutné kompresor vyčistit, otřete je měkkým, navlhčeným hadříkem. Je nutné použít jemný oplachovací prostředek, ne však obsahující alkohol nebo benzín, nebo jiný čisticí prostředek.
5. K čištění plastových částí nikdy nepoužívejte žíravá činidla.

⚠ Pozor: Voda nesmí nikdy přijít s kompresorem do kontaktu.

EU PROHLÁŠENÍ O SHODĚ

Produkt/ značka: Elektrický kompresor / **FIELDMANN**

Typ/ model: **FDAK 201552-E** jako výrobní model TA-2050
AC 230,0V, 50 Hz, 1500 W, Objem 50 litrů, Třída I, Max.tlak 8bar
naměřená hladina akustického výkonu: $L_{PA}= 85,16$ dB(A)
garantovaná hladina akustického výkonu: $L_{WA}= 98,8$ dB(A)

Výrobce: FAST ČR, a.s.
Černokostecká 2111, 100 00 Praha 10, Czech Republic
VAT no: CZ26726548

Výrobek je ve shodě s níže uvedenými směrniciemi a nařízeními:

Directive MD 2006/42/EC
Directive EMC 2014/30/EU
Directive NEOE 2000/14/EC
Directive RoHS 2011/65/EU

a normami:

EN 1012-1:2010
EN 60204-1:2018
EN ISO 2151:2009
EN 55014-1:2017+A11
EN 55014-2:2015
EN IEC 61000-3-2:2019
EN 61000-3-3:2013+A1



Vydáno v: Praze

Jméno: Ing. Zdeněk Pech
Předseda představenstva

Datum vydání: 25. 11. 2021

Podpis:

FAST FAST ČR, a.s. 
Černokostecká 2111, 100 00 Praha 10
IČO: 26726548 tel.: +420 323 204 111
DIČ: CZ26726548 fax: +420 323 204 110

11. TECHNICKÉ ÚDAJE

Napájení	230V~ / 50Hz
Příkon	1500W
Otáčky	2800 ot./min
Třída ochrany	I
Objem nádoby	50 L
Max. tlak.....	8 baru

Návod k použití je v originálním jazyce.

Změna textu a technických parametrů vyhrazena.

Změny v textu, designu a technických specifikacích se mohou měnit bez předchozího upozornění a vyhrazujeme si právo na jejich změnu.

Řešení problémů

Předpokládané poruchy mají často příčiny, které uživatel zvládne vyřešit vlastními silami. Zkuste proto výrobek zkontrolovat s použitím této sekce. Ve většině případů je možný problém rychle odstranit.

UPOZORNĚNÍ!

Provádějte pouze kroky popsané v tomto návodu! V případě, že nejste schopni problém vyřešit sami, pak jakékoli další kontroly, údržby a opravy musejí být prováděny autorizovaným servisním centrem nebo odborníkem s obdobnou kvalifikací!

Problém	Možná příčina	Řešení
1. Produkt se nes pustí	1.1 Nezapojeno do elektrické sítě 1.2 Vadný napájecí kabel nebo zástrčka 1.3 Jiná závada elektrického napájení	1.1 Zapojte do elektrické sítě 1.2 Nechte zkontrolovat elektrikářem 1.3 Nechte zkontrolovat elektrikářem
2. Produkt nedosáhne plného výkonu	2.1 Prodlužovací kabel není v hodný pro provoz s tímto produktem. 2.2 Zdroj napájení (např. generátor) má příliš nízké napětí 2.3 Větrací průduchy jsou blokovány	2.1 Používejte náležitý prodlužovací kabel 2.2 Zapojte do jiného zdroje napájení 2.3 Vyčistěte větrací průduchy
3. Neuspokojivý výsledek	3.1 Nedostatek oleje	3.1 Zkontrolujte hladinu oleje 3.2 Používejte náležitý vrták

12. LIKVIDACE

POKYNY A INFORMACE O NAKLÁDÁNÍ S POUŽITÝM OBALEM

Použitý obalový materiál odložte na místo určené obcí k ukládání odpadu.

LIKVIDACE POUŽITÝCH ELEKTRICKÝCH A ELEKTRONICKÝCH ZAŘÍZENÍ



Tento symbol na produktech anebo v průvodních dokumentech znamená, že použité elektrické a elektronické výrobky nesmí být přidány do běžného komunálního odpadu. Ke správné likvidaci, obnově a recyklaci předejte tyto výrobky na určená sběrná místa. Alternativně v některých zemích Evropské unie nebo jiných evropských zemích můžete vrátit své výrobky místnímu prodejci při koupi ekvivalentního nového produktu. Správnou likvidací tohoto produktu pomůžete zachovat cenné přírodní zdroje a napomáháte prevenci potenciálních negativních dopadů na životní prostředí a lidské zdraví, což by mohly být důsledky nesprávné likvidace odpadů. Další podrobnosti si vyžádejte od místního úřadu nebo nejbližšího sběrného místa. Při nesprávné likvidaci tohoto druhu odpadu mohou být v souladu s národními předpisy uděleny pokuty.

Pro podnikové subjekty v zemích Evropské unie

Chcete-li likvidovat elektrická a elektronická zařízení, vyžádejte si potřebné informace od svého prodejce nebo dodavatele. Likvidace v ostatních zemích mimo Evropskou unii Tento symbol je platný v Evropské unii. Chcete-li tento výrobek zlikvidovat, vyžádejte si potřebné informace o správném způsobu likvidace od místních úřadů nebo od svého prodejce.



Tento výrobek splňuje veškeré základní požadavky směrnice EU, které se na něj vztahují.

Změny v textu, designu a technických specifi kací se mohou měnit bez předchozího upozornění a vyhrazujeme si právo na jejich změnu.

VZDUCHOVÝ KOMPRESOR

NÁVOD NA OBSLUHU

Ďakujeme vám, že ste si zakúpili túto kompresor. Skôr, než ju začnete používať, prečítajte si prosím pozorne tento návod na obsluhu a uschovajte ho pre prípad ďalšieho použitia.

OBSAH

OBRAZOVÁ PRÍLOHA	3
1. VŠEOBECNÉ BEZPEČNOSTNÉ POKYN.....	50
2. SYMBOLY.....	57
3. OPRÁVNENÉ POUŽITIE.....	58
4. POPIS STROJA A OBSAH DODÁVKY.....	59
5. ZVYŠNÉ RIZIKÁ.....	60
6. VYBALENIE STROJA.....	61
7. ZOSTAVENIE.....	61
8. UVÁDZANIE DO PREVÁDZKA	62
9. ÚDRŽBA	64
10. VYHLÁSENIE O ZHODE.....	66
11. TECHNICKÉ ÚDAJE	67
12. LIKVIDÁCIA	69

1. Všeobecné bezpečnostné pokyny

Odporúčame,

aby ste si predtým, než uvediete kompresor do prevádzky, prečítali všetky pokyny pre prevádzku kompresora.



- Prečítajte si pokyny pre prevádzku:**
Pred prípravou kompresora na prevádzku, jeho uvedením do chodu, vykonávaním akéhokoľvek nastavenia alebo údržby si prečítajte Pokyny pre prevádzku kompresora.
- Nebezpečné elektrické napätie**
Pozor: Pred vykonávaním akéhokoľvek nastavenia, údržby alebo čistenia kompresora vypnite prívod napájania.
- Nebezpečenstvo vyplývajúce z prítomnosti horúcich povrchov Pozor:**
Kompresor obsahuje časti, ktoré sa môžu zahriať na vysokú teplotu.
- Nebezpečenstvo náhleho zapnutia**
Pozor: Po výpadku elektrického napájania môže dôjsť k náhlemu obnoveniu chodu kompresora.
- Varovanie:**
Pred prvým uvedením kompresora do prevádzky doplňte olej a inštalujte zátku oleja. Ovládače tlaku boli nastavené v továrni tak, aby zabezpečovali maximálnu bezpečnosť prevádzky kompresora. Toto nastavenie nemeňte.

Pred zostavením kompresora a jeho uvedením do prevádzky si prečítajte Pokyny pre prevádzku.

Účelom týchto pokynov pre prevádzku je pomôcť vám zoznámiť sa s kompresorom a jeho používaním pre vhodné aplikácie.

V Pokynoch pre prevádzku sú uvedené dôležité pokyny týkajúce sa bezpečného, odborného a ekonomického používania kompresora, spolu s informáciami vzťahujúcimi sa na zamedzenie rizikám, úspory nákladov na opravy, zníženie prestojov a zvýšenie spoľahlivosti a životnosti stroja.

Okrem bezpečnostných požiadaviek uvedených v Pokynoch pre prevádzku musíte dbať na to, aby ste postupovali v súlade so zákonnými predpismi a nariadeniami platnými vo vašej krajine.

Pokyny pre prevádzku musia byť vždy uložené v blízkosti stroja. Uložte ich do plastových dosiek tak, aby boli chránené pred prachom a vlhkosťou. Každý, kto bude kompresor obsluhovať, si musí tieto pokyny prečítať skôr, než začne kompresor používať, a pri používaní kompresora sa musí týmito pokynmi svedomito riadiť. S prístrojom môžu pracovať len osoby, ktoré boli informované o nebezpečenstvách súvisiacich s používaním stroja. Musí byť dodržaný minimálny vek.

Okrem bezpečnostných požiadaviek uvedených v týchto Pokynoch pre prevádzku a nariadeniach a predpisoch platných vo vašej krajine je treba postupovať aj v súlade so všeobecne uznávanými technickými pravidlami týkajúcimi sa drevoobrábacích strojov.

Pokyny pre prevádzku kompresora zachovávajúte v dobrom stave a dajte ich prečítať každej osobe, ktorá bude s kompresorom pracovať.

Dôležitá informácia

Pozorne si prečítajte tieto Pokyny pre prevádzku. Väčšina nehôd, ku ktorým dochádza pri práci s kompresorom, je spôsobená zanedbaním základných bezpečnostných pravidiel. Včasným rozpoznaním potenciálnych nebezpečenstiev a svedomitým dodržiavaním pokynov sa dá nehodám zamedziť. Kompresor používajte iba v súlade s odporúčaniami výrobcu.

Bezpečnostné pokyny

- ✿ Nedotýkajte sa pohybujúcich sa častí stroja.
- ✿ Nepoužívajte kompresor, ak sú odstránené ochranné prvky.
- ✿ Vždy používajte ochranné okuliare alebo inú adekvátnu ochranu očí. Nikdy nemierte prúdom stlačeného vzduchu na žiadnu časť vášho tela alebo na inú osobu.
- ✿ **Ochrana pred úrazom elektrickým prúdom.** Zabráňte náhodnému kontaktu s káblami, nádržou alebo uzemnenými kovovými časťami kompresora. Nikdy nepoužívajte kompresor v blízkosti vody alebo vo vlhkom prostredí.
- ✿ Pred začiatkom opravy, revíznej kontroly, údržby alebo čistenia alebo pred výmenou akejkoľvek súčasti vždy vypojte zástrčku napájacieho kábla z napájania.
- ✿ **Náhle zapnutie.** Kompresor neprepravujte, ak je zapojený do elektrického napájania. Pred zapojením elektrického kábla sa presvedčte, že vypínač je v polohe OFF.
- ✿ **Správne skladovanie kompresora.** Ak sa kompresor nepoužíva, musí sa skladovať na suchom mieste a chrániť pred poveternostnými vplyvmi.
- ✿ **Pracovný priestor.** Presvedčte sa, že pracovný priestor je čistý a dobre odvetrávaný. Odstráňte všetky nepotrebné nástroje a náradie. Nepoužívajte kompresor spolu s horľavými kvapalinami alebo plynmi – hrozí riziko úrazu elektrickým prúdom. Chráňte kompresor pred dažďom a nepoužívajte ho vo vlhkých alebo mokrych podmienkach. Vzhľadom na to, že počas prevádzky môžu z kompresora vyletovať iskry, musí sa kompresor vždy udržiavať z dosahu lakov, benzínu, chemikálií, lepidiel a iných horľavých alebo výbušných materiálov.

- ✿ **Kompresor používajte len v suchom priestore!** Nie je určený na použitie vo vlhkých či daždivých podmienkach.
- ✿ **Udržujte kompresor z dosahu detí.** Deti, tretie osoby ani zvieratá nesmú prísť s kompresorom do styku. Neoprávnené osoby musia dodržiavať bezpečnú vzdialenosť od pracovnej zóny.
- ✿ **Pracovný odev.** Používajte dobre padnúci odev. Odložte si šperky, mohlo by dôjsť k ich zachyteniu pohybujúcimi sa časťami stroja. Dlhé vlasy chráňte sieťkou alebo čapicou.
- ✿ **Elektrický kábel nepoužívajte na iný než určený účel.** Nevypájajte zástrčku z napájacej zásuvky ťahaním za kábel. Kábel udržiajte z dosahu tepla, oleja a povrchov s ostrými hranami. Na kábel nestúpajte a nestláčajte ho pokladaním ťažkých predmetov na kábel.
- ✿ **Starostlivo vykonávajte servis kompresora.** Pravidelne kontrolujte elektrický kábel. V prípade jeho poškodenia ho nechajte opraviť alebo vymeniť v autorizovanom servisnom stredisku. Starostlivo kontrolujte kompresor zvonku, prípadné chyby nechajte opraviť v servisnom stredisku.
- ✿ **Pozor: Myslite na to, čo práve robíte. Konajte rozumne.** Nikdy nepracujte s kompresorom, ak ste unavení, pod vplyvom alkoholu, drog alebo liekov spôsobujúcich útlm.
- ✿ **Kontrolujte kompresor, či sa na niektorej jeho časti nevyskytla porucha a či nedochádza k úniku vzduchu.** Pred opätovným použitím kompresora skontrolujte, či sú pohybujúce sa časti stroja, káble, tlakomery, spojky vedenia stlačeného vzduchu a ostatné súčasti dôležité pre správnu činnosť stroja umiestnené v správnej pozícii. Chybné súčasti je nutné opraviť alebo vymeniť v autorizovanom servisnom stredisku, v súlade s pokynmi uvedenými v tomto návode. Kompresor sa nesmie používať s chybným riadiacim tlakovým ventilom.
- ✿ **Kompresor sa môže používať iba na účely uvedené v tomto prevádzkovom návode.** Nedovoľte deťom alebo neskúseným osobám pracovať s kompresorom. Kompresor je stroj generujúci stlačený vzduch. Používajte ho v súlade s pokynmi uvedenými v tomto návode. Akékoľvek iné použitie kompresora prekračuje oprávnenia. Výrobca nenesie žiadnu zodpovednosť za škody spôsobené pri neoprávnenom použití kompresora, plnú zodpovednosť za riziká nesie v takýchto prípadoch užívateľ.
- ✿ Odvetrávaciu mriežku udržiajte čistú, najmä pri práci v znečistenom prostredí.
- ✿ Kompresor používajte s menovitým napätím uvedeným na štítku s elektrickými údajmi modelu. Povolená tolerancia je +/- 5 %.

- ✿ **Nikdy nepoužívajte chybný kompresor.** Pokiaľ si v priebehu prevádzky kompresora všimnete divný zvuk, nadmerné vibrácie alebo akúkoľvek inú poruchu, bezodkladne kompresor vypnite a skontrolujte, či je v dobrom prevádzkovom stave, prípadne sa obráťte na autorizované servisné stredisko.
- ✿ **Používajte len originálne náhradné diely.** Použitím iných, než originálnych náhradných dielov dochádza k zániku platnosti záruky. Použitím neoriginálnych dielov môže dôjsť k chybnjej funkcii kompresora. Na kompresore nerobte žiadne dodatočné úpravy. Opravy kompresora zadávajte autorizovanému servisnému stredisku.
- ✿ Ak sa kompresor nepoužíva, musí byť vypínač v polohe OFF. Prívod napájania prerušíte prepnutím vypínača do polohy „0“ (OFF).
- ✿ Nedotýkajte sa horúcich častí kompresora.
- ✿ Nevypínajte kompresor odpojením elektrického kábla.
- ✿ **Okruh stlačeného vzduchu.** Používajte vzduchové hadice a nástroje určené pre vyšší (alebo zhodný) tlak, než je maximálny prevádzkový tlak kompresora.

BEZPEČNOSTNÉ POKYNY VZŤAHUJÚCE SA NA VZDUCHOVÉ KOMPRESORY

⚠ Varovanie: Pred pripojením kompresora ku zdroju elektrickej energie (hlavným vypínačom stroja, zásuvkou a pod.) sa presvedčte, že parametre napájania zodpovedajú údajom uvedeným na modelovom štítku stroja. Vyššie hodnoty napájacieho napätia môžu spôsobiť vážne úrazy a poškodenie stroja. V prípade akýchkoľvek pochybností stroj nezapájajte. Pri použití príliš nízkeho napájacieho napätia môže dôjsť k poškodeniu motora.

Vždy pred vykonávaním údržby alebo nastavovaním stroja, vrátane výmeny oleja, odpojte napájaciu zástrčku.











1. Nikdy nevyberajte žiadny diel kompresora, ak je kompresor natlakovaný.
2. Nikdy nevyberajte žiadny elektrický diel, ak je kompresor pripojený k prívodu napájania. Stroj vypnite a odpojte napájaciu zástrčku.
3. Nenastavujte poistný ventil.
4. Nepoužívajte predlžovacie elektrické káble.
5. Pokiaľ pri stlačení vypínača ON/OFF nepracuje výpustná zátka pod krytom vypínača (2), vypnite prívod napájania a pokúste sa nájsť príčinu poruchy.
6. Presvedčte sa, že mazací olej je čistý a úroveň hladiny oleja zostáva v strede červeného krúžku v priehľadovom okienku stavu oleja (16).
7. Pri odvodušňovaní nádrže (poistným ventilom, výpustnou zátkou alebo výstupom vzduchu) postupujte opatrne. Stlačený vzduch môže byť veľmi nebezpečný. Presvedčte sa, že prúd vzduchu nerozvíri žiaden prach, kamienky ani žiadne iné predmety. Presvedčte sa tiež, že vzduch vychádza bezpečným smerom.

- ☼ Z dôvodu zníženia rizika požiaru alebo výbuchu nikdy nenastrekujte horľavé kvapaliny v uzavretých priestoroch. Vyletovanie iskier z motora počas prevádzky kompresora je normálnym javom. Ak by sa tieto iskry dostali do kontaktu s benzínovými výparmi alebo horľavými kvapalinami, mohlo by dôjsť k ich vzplanutiu s následkom vzniku požiaru alebo výbuchu.
- ☼ Kompresor vždy používajte v dobre odvetrávaných priestoroch. Pri nastrekovaní nikdy nefajčíte. Nenastrekujte v prítomnosti iskier alebo plameňov. Kompresor udržiajte v čo najväčšej vzdialenosti od miesta nastrekovania. Trichlóretán a metylénchlorid v kvapalnom stave môžu chemicky reagovať s hliníkom prítomným v niektorých kartridžiach farieb, s možnosťou následného výbuchu. V prípade použitia týchto farieb sa uistite, že nástrek je vykonávaný len s použitím nástrekových nádob z nerezovej ocele. Týmito tekutinami nedochádza k poškodeniu kompresora.
- ☼ Nikdy priamo nevdychujte stlačený vzduch generovaný kompresorom. Nepoužívajte kompresor na plnenie nádob určených na použitie v dýchacej technike.
- ☼ V blízkosti kompresora nepoužívajte zvraciacu techniku. Ku vzduchovej nádrži kompresora nič neprivádzajte. Dochádza tak k zoslabeniu nádrže a zániku platnosti záruky.
- ☼ Nepoužívajte kompresor vo voľnom priestore, ak prší alebo v prípade, že je vlhká plocha, na ktorej je kompresor umiestnený. Vo všetkých týchto situáciách by mohlo dôjsť k úrazu elektrickým prúdom.
- ☼ Vždy po dokončení práce a pred vykonávaním akejkoľvek údržby kompresor vypnite. Stlačte tlačidlo ON/OFF a počkajte, kým z nádrže neodíde výpustným ventilom všetok stlačený vzduch. Potom vytiahnite napájajúcu zástrčku.
- ☼ Na všetkých zariadeniach používaných s kompresorom skontrolujte maximálny povolený tlak. Výstupný tlak kompresora musí byť vždy nastavený tak, aby nikdy neprekročil predpísaný tlak príslušenstva alebo používaného zariadenia.
- ☼ Z dôvodu zamedzenia rizika úrazu spôsobeného pohybujúcimi sa časťami kompresora nikdy kompresor nepoužívajte bez pripevnených ochranných prvkov. Horúcich povrchov kompresora sa dotýkajte až po ich vychladnutí.
- ☼ Prečítajte si všetky štítky a informácie uvedené na zásobníku farby alebo iných striekaných materiálov. Starostlivo dodržiavajte všetky bezpečnostné pokyny. V prípade rizika vdýchnutia striekaných materiálov používajte dýchaciu masku. Pred použitím dýchacej masky skontrolujte jej funkčnosť.

- ✿ Pri manipulácii s kompresorom vždy používajte ochranné okuliare. Nikdy nemierťe dýzou príslušenstva na žiadnu časť vášho tela alebo na inú osobu.
- ✿ Nikdy sa nepokúšajte nastavovať tlakový spínač ani výpustný ventil pod krytom tlakového spínača.
- ✿ Z nádrže denne odstraňujte kvapalinu, tak zabránite korózii nádrže.
- ✿ Vytiahnutím krúžku poistného ventilu sa uistíte, že ventil pracuje správne.
- ✿ Kompresor udržiavajte vo vzdialenosti najmenej 300 mm od steny, aby bolo zabezpečené dostatočné prúdenie vzduchu potrebné na chladenie kompresora.
- ✿ Pred premiestňovaním či prepravou kompresora vypustíte z nádrže stlačený vzduch a stroj bezpečne zaistíte.
- ✿ Chráňte vzduchové hadice a zostavu kábla pred poškodením. Pravidelne kontrolujte súčiastky kompresora, či nedošlo k výskytu netesností a či na súčiastkach nie sú viditeľné známky opotrebenia. V prípade potreby súčiastky vymeňte.
- ✿ Pri použití tohto produktu nepoužívajte predlžovací kábel. Namiesto predlžovacieho kábla použite prídavné vzduchové hadice. Zamedzte tak výpadku napájania a prípadnému poškodeniu motora. Použitím predlžovacieho kábla zaniká platnosť záruky.
- ✿ Pri používaní stroja po dlhší čas môžu byť jeho vonkajšie kovové časti horúce.
- ✿ Stlačením tlačidla ON/OFF kompresor vypnete. Odpojenie napájania alebo vytiahnutie zástrčky môže byť vykonané jedine a výhradne po vypnutí stroja pomocou tlačidla ON/OFF.
- ✿ Pred začatím práce s kompresorom skontrolujte úroveň hladiny oleja. Pri zapojení do napájania musí byť hladina oleja pri červenom krúžku. Pozor: Pred prvým uvedením do prevádzky musí byť doplnený olej.
- ✿ Po skončení práce s kompresorom stlačte tlačidlo ON/OFF, odpojte prívodné napájanie a otvorte výpustný ventil tak, aby došlo k zníženiu tlaku.
- ✿ Nikdy neodstraňujte žiadny diel kompresora, ak je kompresor natlakovaný.
- ✿ Presvedčte sa, že mazací olej je čistý a je k dispozícii v dostatočnom množstve.

- ✿ Výmenu oleja vykonávajte podľa pokynov uvedených v kapitole „Údržba“ tohto návodu.
- ✿ Používajte ochranné prostriedky vrátane okuliarov alebo tvárového štítu, ochranu sluchu, dýchaciu masku a ochranný odev.
- ✿ Po zapojení stroja do napájania a zapnutí stroja dôjde automaticky k spusteniu chodu stroja.
- ✿ Vzduch vychádzajúci z kompresora nesmie byť vdychovaný.
- ✿ Denne pred začiatkom práce kontrolujte tlakový riadiaci ventil.
- ✿ Z nádrže odvádzajte vlhkosť. Zamedzte korózii nádrže.
- ✿ Pred začatím vykonávania údržby odpojte prívod napájania, odpojte napájaciu zástrčku a vypustíte tlak.

2.SYMBOLY

	<p>Pred použitím stroja si pozorne prečítajte návod na obsluhu.</p>
	<p>NEBEZPEČENSTVO ÚRAZU ELEKTRICKÝM PRÚDOM! Pred vykonávaním akejkoľvek údržby odpojte napájanie.</p>
	<p>RIZIKO VYSOKÝCH TEPLÔT! POZOR: Kompresor obsahuje niektoré časti, ktoré môžu dosiahnuť vysoké teploty.</p>
	<p>RIZIKO NÁHODNÉHO SPUSTENIA! POZOR: kompresor by sa mohol po výpadku prúdu automaticky spustiť, ak by nebol vypnutý.</p>
	<p>Použite ochranné pomôcky na oči</p>
	<p>Použite ochranné pomôcky na uši</p>
	<p>Používajte ochrannú masku proti prachu</p>
	<p>Neodhadzovať</p>
	<p>Tento produkt je vyrobený v súlade so schválenými normami</p>
	<p>Výstraha pre vlhké pracovné prostredie</p>

3. Oprávnené použitie

Stroj spĺňa všetky požiadavky platných pokynov ES pre stroje.

- ✿ Stroj sa môže používať v dobrom technickom stave a pri vedomí možných rizík, v súlade s účelom, na ktorý je stroj konštruovaný, a v súlade s pokynmi uvedenými v návode na prevádzku stroja.
- ✿ Akékoľvek funkčné poruchy stroja, najmä poruchy ovplyvňujúce bezpečnosť stroja, jenuťné ihneď opraviť.
- ✿ Pri používaní stroja sa musia dodržiavať bezpečnostné pokyny, pokyny pre prevádzku a údržbu stanovené výrobcom, rovnako tak sa musia dodržiavať hodnoty uvedené v kapitole „Technické údaje“.
- ✿ Pri používaní stroja sa musia dodržiavať príslušné nariadenia a predpisy vzťahujúce sa na prevenciu nehôd a ďalšie všeobecne uznávané bezpečnostno-technické pravidlá.
- ✿ Stroj môžu používať a obsluhovať, vrátane vykonávania údržby, iba osoby, ktoré sú so strojom oboznámené a sú o prevádzke stroja a postupoch poučené.
- ✿ Svojevoľné zmeny stroja snímajú z výrobcu všetku zodpovednosť za vzniknuté škody.
- ✿ Stroj sa môže používať iba s originálnym príslušenstvom a originálnymi nástrojmi dodávanými výrobcom. Akékoľvek iné použitie kompresora prekračuje oprávnenia. Výrobca nenesie žiadnu zodpovednosť za škody spôsobené pri neoprávnenom použití kompresora, plnú zodpovednosť za riziká nesie v takýchto prípadoch užívateľ.

Vezmite, prosíme, na vedomie, že naše zariadenie nie je určené na použitie v komerčných, obchodných alebo priemyselných aplikáciách. V prípade použitia stroja pre komerčné, obchodné alebo priemyselné použitie zaniká platnosť záruky.

4. POPIS STROJA A OBSAH DODÁVKY

Popis stroja (pozrite obr. 1,2,3)

- 1- Držadlo
- 2- Kryt tlakového spínača
- 3- Vypínač ON/OFF (ZAP/VYP)
- 4- Tlakomer na meranie pracovného tlaku
- 5- Regulátor tlaku
- 6- Rýchlospojka výstupu vzduchu nastaveného tlaku
- 7- Tlakomer na meranie tlaku v nádrži
- 8- Poistný tlakový ventil
- 9- Spätný ventil
- 10- Skrutka na vypúšťanie oleja s indikátorom úrovne hladiny oleja
- 11- Nádrž
- 12- Koliesko (2x)
- 13- Spínač pri tepelnom preťažení
- 14- Tesniaca zátka
- 15- Jednotka filtra vzduchu
- 16- Tlačidlo núdzového vypnutia

Obsah dodávky

Stroj vyberte opatrne z obalu a skontrolujte, či sú nasledujúce diely kompletne:

- ✿ Kompresora
- ✿ 2 kolieska
- ✿ Vzduchové filtre Vreco
- ✿ s príslušenstvom
- ✿ Pokyny pre prevádzku
- ✿ Láhev oleja (SAE20)

Ak diely chýbajú alebo sú poškodené, obráťte sa, prosím, na predajcu, u ktorého ste stroj kúpili.

5. Zvyšné riziká

Stroj bol konštruovaný s využitím moderných technológií v súlade so všetkými známymi bezpečnostnými pravidlami. Napriek tomu však môžu stále existovať zostávajúce riziká.

- ✿ Hluk môže predstavovať zdravotné riziko. Ak je pri práci prekračovaná povolená hladina hluku, určite používajte ochranu sluchu.
- ✿ Použitie nesprávneho alebo poškodeného kábla môže viesť k úrazu elektrickým prúdom.
- ✿ Dokonca aj v prípade, že sú prijaté všetky bezpečnostné opatrenia, ešte stále môžu existovať zvyšné riziká, ktoré zatiaľ nie sú zrejmé.
- ✿ Zvyšné riziká je možné minimalizovať postupom podľa pokynov uvedených v kapitole „Bezpečnostné pokyny“ a „Oprávnené použitie“, a tiež v ďalších častiach návodu.

Aj pri prijatí všetkých bezpečnostných opatrení nie je možné všetky zostávajúce riziká vylúčiť. Z konštrukcie stroja vyplývajú nasledujúce možné riziká:

- ✿ Poškodenie pľúc v prípade, že nie je používaná dýchacia maska.
- ✿ Poškodenie sluchu v prípade, že nie je používaná ochrana sluchu.
- ✿ Poškodenie očí v prípade, že nie sú používané účinné ochranné okuliare (alebo ochranný štít).

⚠ Varovanie:

Ak je vzduchová hadica zlomená či inak poškodená, je nutné na kompresore vypnúť prívod vzduchu. Zlomená vzduchová hadica, ktorá nie je uchytená, je extrémne nebezpečná. Môže začať rýchlo rotovať, pritom môže narážať do osôb alebo vyfukovať predmety do vzduchu.

Nepokúšajte sa hadicu chytiť. Namiesto toho okamžite odvedte z nebezpečnej oblasti všetky prizerajúce osoby, vypnite prívod vzduchu a stlačením tlačidla ON/OFF stroj vypnite. Potom hadicu od kompresora odpojte.

6. Vybalenie stroja

Vzhľadom na modernú sériovú výrobu je nepravdepodobné, že by sa na kompresore vyskytli nejaké poruchy alebo že by niektorá z častí chýbala. Ak však nejakú chybu zistíte, nezapínajte stroj, pokiaľ nebude chybná súčasť vymenená či chyba opravená. Nedodržanie tohto pokynu môže viesť k vážnemu úrazu.

7. Zostavenie

Rám

Prvky rámu kompresora zostavte nasledujúcim postupom:

Kolieska (obr. 4)

1. Pri montáži koliesok (12) najprv kolieskom prestrčte skrutku s nasadenou podložkou. Potom nasadíte podložku a maticu so šesťhrannou hlavou.
2. Nasuňte koliesko na klip pod nádržou.
3. Prichyťte ho diskom a maticou, a dohromady utiahnite.
4. Rovnako postupujte pri druhom koliesku.

Gumené nožičky, obr. 5

Gumené nožičky pripevnite k držiaku na prednej časti nádrže. Použite dodané skrutky, podložky a matice.

Olej, obr. 2 a 3

Varovanie: Pred prvým použitím kompresora je absolútne nevyhnutné skontrolovať úroveň hladiny oleja.

Prevádzkou stroja bez oleja by došlo k jeho nevratnému poškodeniu a zániku platnosti záruky.

1. Odstráňte plastovú zátku umiestnenú v kľukovej skrini v kryte kompresora.
2. Naplňte kľukovú skriňu olejom, indikátor úrovne hladiny (10) musí dosahovať do stredu kruhovej značky.
3. Otvor uzavrite tesniacou zátkou (14). Zátka je súčasťou dodávky.

Filter vzduchu, obr. 6

Varovanie: Oba filtre vzduchu musia byť inštalované pred prvým použitím kompresora.

Prevádzka stroja bez inštalovaných filtrov vzduchu vedie k poškodeniu kompresora a k zániku platnosti záruky. Oba filtre vzduchu (15) sú zaskrutkované a upevnené do hornej časti hlavy valca.

8. Uvádzanie do prevádzky

⚠ Varovanie:

Pred prvým použitím kompresora je nevyhnutné skontrolovať úroveň hladiny oleja.

1. Uistite sa, že miesto, kde bude kompresor prevádzkovaný, je čisté, suché a dobre odvetrávané.
2. Uistite sa, že kľuková skriňa je naplnená olejom a sú inštalované filtre vzduchu.
3. Kompresor uveďte do chodu postupom popísaným v kapitole „Zapnutie a vypnutie kompresora“. Pri prvom zapnutí stroja nechajte kompresor bežať 10 minút bez záťaže s otvoreným výstupným ventilom, tak dôjde k dobrému premazaniu všetkých častí stroja.

⚠ Varovanie: Vzhľadom na to, že výstupom kompresora vychádza stlačený vzduch, nesmie byť výstup namierený na obsluhu stroja alebo na osoby vyskytujúce sa v blízkosti. Vzduch vychádzajúci z kompresora nesmie byť vdychovaný. Denne kontrolujte riadiaci tlakový ventil.

Zapnutie a vypnutie kompresora, obr. 7

1. Skontrolujte štítok s údajmi modelu kompresora: 230–240 V (alebo 110–120 V).
2. Zastrčte kábel kompresora do štandardnej zásuvky (240 V alebo 120 V) a kompresor zapnite.
3. Kompresor zapnite vytiahnutím vypínača ON/OFF umiestneného na kryte tlakového spínača, nahor.
4. Stlačením vypínača ON/OFF dole kompresor vypnete.

**Pozor:**

Na odčítanie správnych výstupných hodnôt na tlakomeri výstupného tlaku je nutné, aby vzduch výstupom pretekal. Nastaviteľný ventil sa musí nastavovať a meraný tlak odčítať pri otvorenom ventile, kedy vzduch preteká nastaveným výstupom a príslušenstvom. Tlak vzduchu zvýšite otočením ventilu v smere hodinových ručičiek, znížite otočením ventilu proti smeru hodinových ručičiek.

**Pozor:**

Neprítomnosť toku vzduchu v priebehu nastavovania vedie k odčítaniu nesprávnych hodnôt. Na odčítanie správnych hodnôt je nutná prítomnosť pretekajúceho vzduchu.

5. Pri prerušení práce, alebo v prípade, že kompresor nechávate bez dohľadu, vždy kompresor vypnite nasledujúcim postupom
 - ☼ Stlaďte vypínač ON/OFF (3).
 - ☼ Pokojte, kým stlačený vzduch nevyjde výpustným ventilom umiestneným pod krytom vypínača (2).

**Pozor:**

Pri stlačení gombíka by ste mali krátko počuť vychádzajúci vzduch (po dobu približne pol sekundy).

- ☼ Stroj vypnite a odpojte napájajúcu zástrčku.
- ☼ Vytiahnite krúžok na poistnom ventile (8), aby ste sa uistili, že stlačený vzduch vytekel z nádrže, alebo otvorte výpustnú zátku nádrže a nechajte vzduch uniknúť.

9. Údržba

⚠ Varovanie: Pri vykonávaní akejkoľvek údržby alebo čistení stroja najprv vypnite motor a zariadenie odpojte.

Obr. 9, 10

1. Po prvých desiatich hodinách prevádzky vypustíte olej z kľukovej skrine a skriňu naplňte čistým olejom. Za týmto účelom vyberte z kľukovej skrine tesniacu zátku (nachádzajúcu sa na spodnej časti kľukovej skrine vľavo).
2. Po každých 500 prevádzkových hodinách vypustíte olej a kľukovú skriňu naplňte čistým olejom.
3. Po každom dni prevádzky stroja vypustíte pomocou výpustnej zátky z nádrže kondenzát.
4. Pravidelne kontrolujte vnútorné filtračné vložky filtrácie vzduchu. Ľahkým otáčaním odmontujte kryt filtra vzduchu (A) z krytu stroja a filter vyčistite (8). Po vyčistení filtra znovu nasadíte a namontujete kryt.

Upozornenie: Nikdy neuvádzajte kompresor do chodu bez filtrov vzduchu

Pri kontrole funkcie ventilu natlakujte nádrž a vytiahnite krúžok na poistnom ventilu smerom von.

Malo by dochádzať k úniku vzduchu z ventilu.

Pri uvoľnení krúžku poistného ventilu by malo dôjsť k zastaveniu uniku vzduchu.

Varovanie

Pri tejto skúške musí obsluha používať ochranné okuliare. Tvár nepribližujte do blízkosti poistného ventilu, kde dochádza k úniku vzduchu pri vysokom tlaku.

Ak poistný ventil nepracuje správne, ako je uvedené vyššie, bezodkladne kompresor vypnite a poistný ventil nechajte prehliadnúť predajcom.

S kompresorom nepracujte, ak poistný ventil neplní svoju funkciu tak, ako je uvedené vyššie.

CELKOVÁ KONTROLA

1. Pravidelne kontrolujte všetky upevňovacie skrutky a ich tesnenia.
2. Pravidelne, v krátkych intervaloch, kontrolujte, či nie je poškodený elektrický kábel. Poškodený kábel je nutné vymeniť. Výmenu kábla musí vykonať elektrikár tak, aby sa zamedzilo akémukoľvek nebezpečenstvu.

ČISTENIE

1. Vstupy a výstupy vzduchu udrzte stále voľné a čisté.
2. Pravidelne odstraňujte prach a nečistoty mäkkou kefkou alebo mäkkou handričkou.
3. Pravidelne premazávajújte všetky pohybujúce sa časti.
4. Pokiaľ je nutné kompresor vyčistiť, utrite ich mäkkou, navlhčenou handričkou. Je nutné použiť jemný oplachovací prostriedok, nie však obsahujúci alkohol alebo benzín, alebo iný čistiaci prostriedok.
5. Na čistenie plastových častí nikdy nepoužívajte žieravé činidlá.

⚠ Pozor: Voda nesmie nikdy prísť s kompresorom do kontaktu.

EU VYHLASENIE O ZHODE

Produkt / značka: Elektrický kompresor / **FIELDMANN**

Type / model: **FDAK 201552-E** ako výrobný model TA-2050
AC 230,0V, 50 Hz; 1500 W; Objem 50 litrov; Trieda I,
max. tlak 8 bar
nameraná hladina akustického výkonu: $L_{PA} = 85,16$ dB(A)
garantovaná hladina akustického výkonu: $L_{WA} = 98,8$ dB(A)

Výrobca: FAST ČR, a.s.
Černokostecká 2111, 100 00 Praha 10, Czech Republic
VAT no: CZ26726548

Výrobok je ve zhode s níže uvedenými smernicami a nariadeniami:

Directive MD 2006/42/EC
Directive EMC 2014/30/EU
Directive NEOE 2000/14/EC
Directive RoHS 2011/65/EU

a normami:

EN 1012-1:2010
EN 60204-1:2018
EN ISO 2151:2009
EN 55014-1:2017+A11
EN 55014-2:2015
EN IEC 61000-3-2:2019
EN 61000-3-3:2013+A1



Vydáno v: Praha

Meno: Ing. Zdeněk Pech
Predseda predstavenstva

Dátum vydanie: 25. 11. 2021

Podpis:

FAST FAST ČR, a.s. 
Černokostecká 2111, 100 00 Praha 10
IČO: 26726548 tel.: +420 323 204 111
DIČ: CZ26726548 fax: +420 323 204 110

11. TECHNICKÉ ÚDAJE

Napájanie.....	230V~ / 50Hz
Príkonn.....	1500W
Otáčky	2800 ot./min
Trieda ochrany.....	I
Objem nádoby.....	50 L
Max. tlak.....	8 barov

Návod na použitie – len jazyková mutácia.

Zmena textu a technických parametrov vyhradená.

Zmeny v texte, dizajne a technických špecifi káciách sa môžu meniť bez predchádzajúceho upozornenia a vyhradzuje si právo na ich zmenu.

Riešenie problémov

Predpokladané poruchy majú často príčiny, ktoré užívateľ zvládne vyriešiť vlastnými silami. Skúste preto výrobok zkontrolovať s použitím tejto sekcie. Vo väčšine prípadov je možné problém rýchle odstrániť.

UPOZORNENIE !

Vykonávajte iba kroky popísané v tomto návode! V prípade, že nie ste schopní problém vyriešiť sami, potom akékoľvek ďalšie kontroly, údržby a opravy musia byť vykonávané autorizovaným servisným centrom alebo odborníkom s obdobnou kvalifikáciou!

Problém	Možná príčina	Riešenie
1. Produkt sa nespustí	1.1 Nezapojený do elektrickej siete 1.2 Chybný napájací kábel alebo zástrčka 1.3 Iná závada elektrického napájania	1.1 Zapojte do elektrickej siete 1.2 Nechajte zkontrolovať elektrikárom 1.3 Nechajte zkontrolovať elektrikárom
2. Produkt nedosiaha hneď plného výkonu	2.1 Predĺžovací kábel nie je vhodný na prevádzku s týmto produktom. 2.2 Zdroj napájania (napr. generátor) má príliš nízke napätie 2.3 Vetracie prieduchy sú blokované	2.1 Používajte náležitý predĺžovací kábel 2.2 Zapojte do iného zdroja napájania 2.3 Vyčistite vetracie prieduchy
3. Neuspokojivý výsledok	3.1 Nizká hladina oleja	3.1 Zkontrolujte stav oleja

12. LIKVIDÁCIA

POKYNY A INFORMÁCIE O ZAOBCHÁDZANÍ S POUŽITÝM OBALOM

Použitý obalový materiál odložte na miesto určené obcou na ukladanie odpadu.

LIKVIDÁCIA POUŽITÝCH ELEKTRICKÝCH A ELEKTRONICKÝCH ZARIADENÍ



Tento symbol na produktoch alebo v sprievodných dokumentoch znamená, že použité elektrické a elektronické výrobky sa nesmú pridávať do bežného komunálneho odpadu. Na správnu likvidáciu, obnovu a recykláciu odovzdajte tieto výrobky na určené zberné miesta. V niektorých krajinách Európskej únie alebo iných európskych krajinách môžete vrátiť svoje výrobky miestnemu predajcovi pri kúpe ekvivalentného nového produktu. Správnou likvidáciou tohto produktu pomôžete zachovať cenné prírodné zdroje a napomáhate prevencii potenciálnych negatívnych dopadov na životné prostredie a ľudské zdravie, čo by mohlo byť dôsledkom nesprávnej likvidácie odpadov. Ďalšie podrobnosti si vyžiadajte od miestneho úradu alebo najbližšieho zberného miesta. Pri nesprávnej likvidácii tohto druhu odpadu môžu byť v súlade s národnými predpismi udelené pokuty.

Pre podnikové subjekty v krajinách Európskej únie

Ak chcete likvidovať elektrické a elektronické zariadenia, vyžiadajte si potrebné informácie od svojho predajcu alebo dodávateľa.

Likvidácia v ostatných krajinách mimo Európskej únie

Tento symbol je platný v Európskej únii. Ak chcete tento výrobok zlikvidovať, vyžiadajte si potrebné informácie o správnom spôsobe likvidácie od miestnych úradov alebo od svojho predajcu



Tento výrobok spĺňa všetky základné požiadavky smerníc EÚ, ktoré sa naň vzťahujú.

Zmeny v texte, dizajne a technických špecifikáciách sa môžu meniť bez predchádzajúceho upozornenia a vyhradujeme si právo na ich zmenu.

LÉGKOMPRESSZOR HASZNÁLATI ÚTMUTATÓ

Köszönjük, hogy cégünk légkompresszor megvásárlása mellett döntött. Mielőtt használatba venné, kérjük, olvassa el figyelmesen ezt a használati útmutatót, majd őrizze meg, hogy később bármikor újraolvashassa.

TARTALOM

KÉPMELLÉKLET.....	3
1. ÁLTALÁNOS BIZTONSÁGI RENDELKEZÉSEK.....	71
2. SZIMBÓLUMOK	79
3. A GÉP BEMUTATÁSA ÉS A CSOMAGOLÁS TARTALMA	80
4. RENDELTETÉSSERŰ HASZNÁLAT.....	81
5. FENNMARADÓ KOCCÁZATOK	82
6. A GÉP KICSOMAGOLÁSA	83
7. ÖSSZESZERELÉS	83
8. ÜZEMBE HELYEZÉS	84
9. KARBANTARTÁS.....	86
10. MEGFELELŐSÉGI NYILATKOZAT	89
11. MŰSZAKI ADATOK.....	90
12. MEGSEMMISÍTÉS.....	92

1. ÁLTALÁNOS BIZTONSÁGI RENDELKEZÉSEK

Mielőtt használatba venné a kompresszort, kérjük, olvassa el a használatára vonatkozó valamennyi utasítást.



☼ Olvassa el a Használati útmutatót:

Mielőtt felkészítené a kompresszort a használatra, üzembe helyezné, bármilyen beállítást vagy karbantartást eszközölne rajta, kérjük, olvassa el a berendezést Használati útmutatóját.

☼ Veszélyes elektromos feszültség

Figyelem: A kompresszor mindennemű beállítása, karbantartása vagy tisztítása előtt kapcsolja ki a megtáplálását.

☼ Forró felületek jelentette veszély

Figyelem: A kompresszor egyes részei felforrósodhatnak.

☼ Véletlenszerű bekapcsolás veszélye

Figyelem: Áramkimaradást követően a kompresszor hirtelen ismét bekapcsolhat.

☼ Figyelem:

A kompresszor első üzembe helyezése előtt töltsse fel a berendezést olajjal, majd helyezze vissza a helyére az olajtartály záródugóját.

A nyomásvezérlők gyári beállításai maximális üzemi biztonságot nyújtanak. Ne változtassa meg e beállításokat.

☼ A kompresszor összeállítása és üzembe helyezése előtt olvassa el a Használati utasítást. E Használati utasítás célja megismertetni a felhasználót a kompresszorról és a rendeltetéseszerű használatával.

A Használati utasítás a kompresszor biztonságos, szakszerű és gazdaságos használatával kapcsolatos, továbbá a kockázatok csökkentésére, a szervizelési költségek és az üzemszünetek minimalizálására, valamint a berendezés megbízhatóságának és élettartamának növelésére vonatkozó fontos útmutatásokat tartalmaz.

A Használati útmutatóban ismertetett biztonsági követelmények betartása mellett ügyeljen arra, hogy az országában érvényes törvényi előírásokkal és rendeletekkel összhangban járjon el.

A Használati utasítást tartsa mindig a gép közelében. A nedvesség és por elleni védelem érdekében helyezze műanyag tokba. A kompresszor minden felhasználója köteles a gép használatba vétele előtt áttanulmányozni ezt a Használati útmutatót, valamint a használat közben következetesen betartani a benne foglalt rendelkezéseket. A berendezést kizárólag olyan személyek használhatják, akik tájékoztatva lettek a gép használatával kapcsolatos kockázatokról és veszélyforrásokról. Be kell tartani a minimális korhatárt.

A jelen Használati utasításban feltüntetett biztonsági követelmények, valamint az Ön országában érvényes előírások és rendelkezések betartása mellett a famegmunkáló gépek használatával kapcsolatos általános érvényű műszaki szabályok betartására is szükség van.

A kompresszor Használati utasítását tartsa megfelelő állapotban, és bocsássa minden olyan személy rendelkezésére, aki a kompresszorral dolgozni kíván.

Fontos információ

Kérjük, olvassa el figyelmesen ezt a Használati utasítást. A kompresszorral folytatott munkavégzés során bekövetkező balesetek leggyakoribb oka az alapvető biztonsági szabályok figyelmen kívül hagyása. A potenciális veszélyek időbeni felismerésével és az utasítások lelkiismeretes betartásával a balesetek megelőzhetők. A kompresszort kizárólag a gyártó ajánlásaival összhangban használja.

Biztonsági utasítások

- ✿ Ne érintse meg a gép mozgó részeit.
- ✿ Ne használja a kompresszort, ha eltávolításra kerültek a biztonsági elemei.
- ✿ Mindig viseljen védőszemüveget vagy más megfelelő szemvédelmet. Soha ne irányítsa a sűrített levegő sugarát se a saját teste felé, se más személyek irányába.
- ✿ **Áramütés elleni védelem.** Kerülje el a kompresszor kábeleinek, tartálynak vagy földelt fém részeinek véletlenszerű megérintését. Soha ne használja a kompresszort víz közelében, se nedves környezetben.
- ✿ A javítási munkák, ellenőrzés, karbantartás, tisztítás, alkatrészcsere megkezdése előtt mindig húzza ki az elektromos csatlakozódugót a csatlakozójából.
- ✿ **Véletlenszerű bekapcsolás.** Ne szállítsa a kompresszort, ha az csatlakoztatva van az elektromos hálózatba. Mielőtt az elektromos hálózathoz csatlakoztatná a berendezést, mindig ellenőrizze le, hogy a kapcsoló OFF állásban van.
- ✿ **A kompresszor megfelelő tárolása.** Ha nem használja a kompresszort, száraz, időjárástól védett helyen tárolja.
- ✿ **Munkaterület** Győződjön meg arról, hogy a munkaterület tiszta és jól szellőzik. Rakjon el minden felesleges eszközt és szerszámot. Ne használja a kompresszort tűzveszélyes folyadékok vagy gázok jelenlétében - elektromos áramütés veszélye. Óvja a kompresszort az esőtől, és ne használja nedves sem vizes körülmények között. Tekintettel arra, hogy használat közben a kompresszor szikrákat gerjeszthet, a berendezést távol kell tartani lakkoktól, benzintől, vegyi anyagoktól, ragasztóktól és mindennemű más egyéb gyúlékony vagy robbanékony anyagoktól.

- ✿ **A kompresszort kizárólag száraz térben használja!** Nem alkalmas nedves vagy esős körülmények közötti használatra.
- ✿ **A kompresszort tartsa elzárva a gyermek elől.** Gyermekek, harmadik személyek és állatok nem kerülhetnek kapcsolatba a kompresszorral. Illetéktelen személyek kizárólag biztonságos távolságban tartózkodhatnak a munkaterülettől.
- ✿ **Munkaruha** Megfelelő szabású ruhát viseljen. Vegye le az ékszereit, ellenkező esetben beakadhatnak a gép mozgó részeibe. A hosszú haját hálóval vagy sapkával védje.
- ✿ **Az elektromos kábelt minden esetben kizárólag rendeltetésszerűen használja.** A csatlakozódugót soha ne a kábelt rángatva húzza ki a konnektorból. A kábelt minden esetben tartsa távol a hőforrásoktól, olajtól és éles felületektől. Ne álljon a kábelre, és ne nyomja össze rá helyezett nehéz tárgyakkal.
- ✿ **A kompresszor javítását minden esetben körültekintően végezze.** Rendszeresen ellenőrizze a tápkábelt. Ha sérült vagy hibás, márkaszervizben vagy szakszervizben javíttassa meg, cseréltesse ki. Gondosan ellenőrizze le kívülről a kompresszort, hiba esetén javíttassa meg szervizben.
- ✿ **Figyelem: Mindig kövesse figyelemmel azt, amit éppen csinál.** Racionálisan járjon el. Soha nem dolgozzon a kompresszorral, ha fáradt, vagy alkohol, kábító hatású szerek vagy gyógyszer tompító hatása alatt áll.
- ✿ **Ellenőrizze le a kompresszort, nem hibásodott-e meg valamely része, illetve hogy nem szívárog-e belőle a levegő.** A kompresszor újbóli használata előtt ellenőrizze le, hogy a gép mozgó alkatrészei, a kábelek, a manométerek, a sűrített levegő vezeték csatlakozói és a gép helyes működéséhez szükséges egyéb alkatrészek megfelelő állásban vannak. A hibás alkatrészeket a jelen Használati utasításban meghatározott utasításoknak megfelelően márkaszervizben vagy szakszervizben szükséges megjavíttatni vagy kicseréltetni. A kompresszort tilos meghibásodott nyomásszabályozó szeleppel használni.
- ✿ A kompresszort kizárólag a jelen Használati utasításban ismertetett célokra szabad használni. Ne engedje sem gyermekek, sem tapasztalatlan személyek számára, hogy a kompresszorral dolgozzanak. A kompresszor sűrített levegőt előállítót berendezés. A jelen Használati útmutatóban feltüntetett utasításoknak megfelelően használja. A kompresszor minden más használata nem rendeltetésszerű használatnak minősül. A gyártón nem felel a kompresszor nem rendeltetésszerű használata okozta károkért, ilyen esetekben a teljes felelősség a felhasználót terheli.
- ✿ Tartsa tisztán a szellőző rácsot, különösen szennyezett környezetben folytatott munkavégzés esetén.
- ✿ A kompresszort a modell elektromos adatai feltüntetett gyári adattáblán feltüntetett névleges feszültséggel használja. A megengedett tűréshatár +/-5 %.

- ✿ **Soha ne használja a kompresszort, ha meghibásodott.** Ha a kompresszor használata közben furcsa hangra, túlzott rezgésre vagy bármely más hibára figyel fel, haladéktalanul kapcsolja ki a kompresszort, és ellenőrizze le, hogy megfelelő műszaki állapotban van-e, szükség szerint pedig forduljon márkaszervizhez vagy szakszervizhez.
- ✿ **Minden esetben kizárólag eredeti pótalkatrészeket használjon.** Nem eredeti pótalkatrészek használata esetén a jótállás az érvényét veszíti. Nem eredeti alkatrészek használata esetén a kompresszor hibásan működhet. A kompresszoron ne végezzen semmilyen utólagos átalakítást. A kompresszor javítását bízza márkaszervizre vagy szakszervizre.
- ✿ Ha nem használja a kompresszort, állítsa a kapcsolót OFF állásba. A megtáplálást a kapcsoló „0” (OFF) állásba állításával szakítsa meg.
- ✿ Ne érintse meg a kompresszor forró részeit.
- ✿ A kompresszort soha ne a csatlakozókábel kihúzásával kapcsolja ki.
- ✿ Sűrített levegő kör A kompresszor maximális üzemi nyomásánál nagyobb (vagy azonos) nyomásra méretezett légtömlőket és szerszámokat használjon.

LÉGKOMPRESSZOROKRA VONATKOZÓ BIZTONSÁGI UTASÍTÁSOK

- ▲ **Figyelem:** Mielőtt a kompresszort áramforrásra kapcsolná (főkapcsoló, fali csatlakozóaljzat stb.), győződjön meg róla, hogy a megtáplálásra vonatkozó paraméterek megfelelnek a gép gyári adattábláján feltüntetett értékelnek. A nagyobb megtáplálási paraméterek súlyos balesethez, illetve a gép megsérüléséhez vezethetnek. Ha bármilyen kétségei vannak, ne kapcsolja be a gépet. A túlságosan alacsony feszültség megkárosíthatja a motort.
- Karbantartás vagy a gép beállításainak elvégzése előtt - beleértve az olajcserét is - mindig húzza ki a csatlakozódugót.**

1. Soha ne távolítsa el a kompresszor semmilyen részét, ha az nyomás alatt van.
2. Soha nem távolítson el semmilyen elektromos alkatrészt, ha a kompresszor áram alá van helyezve. Kapcsolja ki a gépet, és húzza ki a hálózati tápvezetékét.
3. Ne próbálja meg beállítani a biztonsági szelepet.
4. Soha ne használjon hosszabbító vezetékét.











5. Ha az ON/OFF kapcsoló benyomásakor nem működik a nyomáskapcsoló burkolata (2) alatt található üritő sapka, áramtalanítsa a berendezést, és próbálja meg kideríteni a hiba okát.
 6. Győződjön meg róla, hogy a kenőolaj tiszta, és az olajsint az olajsint ellenőrző kémlelőnyílásban (16) a piros gyűrű közepénél található.
 7. A tartály (biztonsági szeleppel, üritő sapkával vagy levegőkimenettel) végzett légtelenítések körütekintően járjon el. A sűrített levegő nagyon veszélyes lehet. Győződjön meg róla, hogy a levegő nem kavar fel semmilyen port, kavicsokat se más tárgyakat. Ellenőrizze le azt is, hogy a levegő biztonságos irányban távozik.
- ✿ A tűz- és robbanásveszély csökkentése érdekében soha ne szórjon tűzveszélyes folyadékokat zárt térben. Az üzem közben a motorból kirepülő szikrák standard jelenség. Ha ezeket a szikrák kapcsolatba kerülnének a benzingőzzel vagy tűzveszélyes folyadékokkal, begyűjthetják azokat, ami tűzhez vagy robbanáshoz vezethet.
 - ✿ A kompresszort mindig jól szellőző helyen használja. Folyadékiszórásakor soha ne dohányozzon. Ne szórjon szikrák vagy láng jelenlétében. Tartsa a kompresszort a lehető legmesszebb a szórás helyétől. A triklór-etán és a metilén-klorid folyékony állapotban kémiai reakcióba léphetnek az egyes festékpalackokban található alumíniummal, és ez robbanáshoz vezethet. Ilyen festékek használata esetén győződjön meg róla, hogy a szórás kizárólag rozsdamentes acél edények használatával történik. A folyadékok nem károsítják a kompresszort.
 - ✿ Soha ne lélegezze be közvetlenül a kompresszor által előállított sűrített levegőt. Ne használja a kompresszort légzéstechnikai alkalmazású tartályok töltéséhez.
 - ✿ Soha ne hegessen a kompresszor közelében. A kompresszor tartályához tilos bármit hozzáhegeszteni. Ellenkező esetben a tartály falának csökken a tartóssága, ami a jótállás elvesztését eredményezheti.
 - ✿ Soha ne használja a kompresszort kültérben ha esik, vagy ha a berendezés alatti aljzat nedves. Minden ilyen esetben elektromos áramütés veszélye áll fenn.

- ✿ A munka befejezését követően, és mindennemű karbantartási munka megkezdése előtt kapcsolja ki a kompresszort. Nyomja meg a BE/KI gombot, és várja meg, amíg a tartályból el nem távozik az összes sűrített levegő. Ezt követően húzza ki a csatlakozódugót.
- ✿ A kompresszorral használt összes berendezésen ellenőrizze le a megengedett legnagyobb nyomásértéket. A kompresszor kimenő nyomás értékét minden esetben úgy kell beállítani, hogy az ne haladja meg a tartozékok és a csatlakoztatott egyéb berendezések megengedett legnagyobb nyomás értékét.
- ✿ A kompresszor mozgó részei által esetlegesen okozott balesetek kockázatának csökkentése érdekében a kompresszort soha ne használja a helyükre rögzített biztonsági elemek nélkül. A kompresszor forró felületeit csak a kihűlésüket követően érintse meg.
- ✿ Olvassa el az adattáblák tartalmát, valamint a festékek és más szórni kívánt folyadékok dobozain feltüntetett információkat. Gondosan tartsa be az összes biztonsági utasítást. A szórt folyadékok belélegzésének kockázata esetén használjon légzésvédő maszkot. Használatba vétele előtt ellenőrizze le a légzésvédő maszk helyes működését.
- ✿ A kompresszor használata során mindig használjon védőszemüveget. Soha ne irányítsa a tartozékok szórófejét teste semmilyen pontja felé, se más személy irányába.
- ✿ Soha ne próbálja meg átállítani a nyomáskapcsolót, sem a nyomáskapcsoló burkolata alatt található üritő szelepet.
- ✿ Napi rendszerességgel távolítsa el a folyadékot a tartályból, ezzel megelőzhető annak rozsdásodása.
- ✿ A biztonsági szelep gyűrűjének kihúzásával ellenőrizze le, hogy a szelep helyesen működik.
- ✿ Tartsa a kompresszor legalább 300 mm távolságban a faltól, biztosítva ezzel a kompresszor hűtéséhez szükséges légáramlás lehetőségét.

- ✿ A kompresszor áthelyezése vagy szállítása előtt engedje le a tartályból a sűrített levegőt, és biztonságosan rögzítse a berendezést.
- ✿ Óvja a levegő tömlőket és a kábelkötegeket a sérülésektől. Rendszeresen ellenőrizze le a kompresszor alkatrészeit, nem tapasztalható-e szivárgás, valamint hogy nem láthatók-e az alkatrészekben az elhasználódás jelei. Szükség esetén cserélje ki az alkatrészeket.
- ✿ A termék használata során soha ne használjon hosszabbító kábelt. Hosszabbítókábel helyett kiegészítő levegőtömlőket használjon. Ezzel elkerülhet a berendezés megtáplálásának kieséseit, és a motor esetleges sérüléseit. Hosszabbító kábel használata esetén a jótállás az érvényét veszíti.
- ✿ A gép hosszabb ideig tartó használata esetén a külső fém felületei forrók lehetnek.
- ✿ Az ON/OFF gombot megnyomva kapcsolja ki a kompresszort. A tápvezeték vagy a csatlakozódugó kihúzására egyedül és kizárólag abban az esetben kerülhet sor, ha a gépet előzőleg már kikapcsolta az ON/OFF gomb segítségével.
- ✿ A kompresszorral végezni kívánt munka megkezdése előtt ellenőrizze le az olajsintet. Elektromos áram alá helyezett kompresszor esetében az olajsintnek minden esetben a piros karikán belül kell lennie. Figyelem: Első üzembe helyezése előtt fel kell tölteni a berendezést.
- ✿ A kompresszorral végzett munka befejezését követően nyomja meg az ON/OFF gombot, húzza ki a tápkábelt, majd a nyomás csökkentése érdekében nyissa meg a leeresztő szelepet.
- ✿ Soha ne távolítsa el a kompresszor semmilyen részét, ha a berendezés nyomás alatt van.
- ✿ Győződjön meg arról, hogy a kenőolaj tiszta és megfelelő mennyiségben áll rendelkezésre. Az olajcserét a jelen Használati utasítás „Karbantartás” c. fejezetében olvasható utasításoknak megfelelően végezze el.

- ✿ Viseljen egyéni védőeszközöket, beleértve a védőszemüveget és légzésvédő maszkot, hallásvédőt, légzésvédőt és védőruhát.
- ✿ A berendezés táp alá helyezését és bekapcsolását követően a gép automatikusan bekapcsol.
- ✿ A kompresszorból távozó levegőt tilos belélegezni.
- ✿ Munkavégzés előtt minden nap ellenőrizze le a nyomásszabályozó szelep helyes működését.
- ✿ Vezesse el a tartályból a nedvességet. Előzze meg a tartály rozsdásodását.
- ✿ A karbantartást megkezdése előtt csatlakoztassa le a tápvezetékét, húzza ki a hálózati csatlakozódugót, és engedje le a berendezésben lévő nyomást.

2. SZIMBÓLUMOK

	<p>A gép használata előtt olvassa el a kezelési útmutatót</p>
	<p>ÁRAMÜTÉS VESZÉLYE! Karbantartás előtt húzza ki az áramellátást</p>
	<p>MAGAS HŐMÉRSÉKLET VESZÉLYE! Figyelem: a kompresszorban vannak olyan alkatrészek, amelyek magas hőmérsékletet érhetnek el</p>
	<p>VÉLETLEN INDÍTÁS VESZÉLYE!!! Figyelem: a kompresszor áramkimaradás után automatikusan elindulhat, ha nincs kikapcsolva.</p>
	<p>Használjon védőfelszerelést szem</p>
	<p>Használjon védőfelszerelést fül</p>
	<p>Viseljen egy porvédő álarcot</p>
	<p>Ne dobja a szemétkbe</p>
	<p>A gép a jóváhagyott szabványokkal összhangban került legyártásra</p>
	<p>Figyelmeztetés nedves munkakörnyezetre</p>

3. A GÉP BEMUTATÁSA ÉS A CSOMAGOLÁS TARTALMA

Jelmagyarázat 1, 2, 3. kép

Megismerkedés a kompresszorral

1. Fogantyú
2. Nyomáskapcsoló burkolat
3. ON/OFF (BE/KI) kapcsoló
4. Üzemi manométer
5. Nyomásszabályozó
6. Beállított levegőnyomás gyorscsatlakozó
7. Tartály manométer
8. Biztonsági szelep
9. Visszacsapó szelep
10. Olajleeresztő csavar olajsint kijelzéssel
11. Tartály
12. Kerék (2 db)
13. Hő túlterhelés-kapcsoló
14. Záródugó
15. Légszűrő egység
16. Vészleállító gomb

A csomagolás tartalma

Emelje ki óvatosan a gépet a csomagolásból, és ellenőrizze le, hogy az alább ismertetett részek mindegyike megtalálható benne:

- * LÉGKOMPRESSZOR
- * Kerekek
- * Légszűrő
- * Tartozék táska
- * Kézikönyv
- * olaj (SAE2Ü)

Abban az esetben, ha bizonyos részek hiányoznak, vagy sérültek, forduljon a gép eladójához.

4. Rendeltetésszerű használat

A gép megfelel az EK gépekre vonatkozó érvényes szabályozásának.

- ✿ A gép kizárólag megfelelő műszaki állapotban, rendeltetésszerűen és a jelen Használati utasításban ismertetett rendelkezésekkel összhangban használható, szem előtt tartva a lehetséges kockázatokat.
- ✿ A gép összes funkcionális rendellenességét, különösen biztonságát befolyásoló hibákat haladéktalanul meg kell szüntetni.
- ✿ A gép használatakor be kell tartani a gyártó által meghatározott biztonsági, üzemeltetési és karbantartási utasításokat, valamint a "Műszaki adatok" c. fejezetben megadott értékeket.
- ✿ A gép használata során be kell tartani a balesetek megelőzésére irányuló rendelkezéseket és előírásokat, valamint az egyéb biztonsági-műszaki szabályokat.
- ✿ A gépet kizárólag olyan személyek használhatják, kezelhetik és tarthatják karban, akik megismerkedtek vele, és tájékoztatva lettek a gép működéséről.
- ✿ A gép önkényes átalakítása esetén a gyártó semmilyen felelősséget nem vállal az esetleges károkért.
- ✿ A gép kizárólag a gyártó által szállított eredeti tartozékokkal és eredeti szerszámokkal használható. A kompresszor minden más használata nem rendeltetésszerű használatnak minősül. A gyártón nem felel a kompresszor nem rendeltetésszerű használata okozta károkért, ilyen esetekben a teljes felelősség a felhasználót terheli.

Kérjük, ne feledje, hogy a berendezés nem használható üzleti céllal, sem ipari jellegű alkalmazásokhoz. A gép üzleti célú vagy ipari jellegű felhasználása esetén a rá nyújtott gyártói jótállás az érvényét veszíti.

5.Fennmaradó kockázatok

A gép modern technológiák alkalmazásával, valamennyi ismert biztonsági szabály betartása mellett került megtervezésre. Ennek ellenére továbbra is létezhetnek fennmaradó kockázatok.

- ✿ A zajártalom egészség kockázatot jelenthet. Ha a munkavégzés során a zajártalom túllépi a megengedett szintet, minden esetben használjon hallásvédelmet.
- ✿ Helytelen vagy hibás hosszabbító kábel használata tűzhez vagy áramütéshez vezethet.
- ✿ Még abban az esetben is, ha minden biztonsági intézkedést életbe léptettek, továbbra is fennállhatnak olyan kockázatok, amelyek jelenleg még nem nyilvánvalóak.
- ✿ A fennmaradó kockázatok a "Biztonsági utasítások" és a "Rendeltetésszerű használat" c.fejezetekben, valamint a Használati utasítás más részeiben ismertetett rendelkezések betartásával minimalizálhatók.
- ✿ Az összes biztonsági rendelkezés betartása esetén sem zárható ki teljes bizonyossággal minden fennmaradó kockázat. A gép szerkezeti kialakításából következően a következő lehetséges kockázatok következnek:
- ✿ A tüdő megsérülése légzésvédő maszk mellőzése esetén.
- ✿ Halláskárosodás a hallásvédő eszközök mellőzése esetén.
- ✿ Látáskárosodás hatékony szemvédő szemüveg (vagy arcpajzs) mellőzése esetén.

⚠ Figyelem:

Ha a légtömlő törött, vagy más módon sérült, kapcsolja ki a kompresszor levegő bevezetését. A megfelelően nem rögzített törött levegőtömlő rendkívül veszélyes. Elkezdhet forogni, és közben a közelben álló személyeknek csapódhat, a kiáramló levegő pedig különböző tárgyakat emelhet a levegőbe.

Ne próbálja meg megfogni a tömlőt. Ehelyett haladéktalanul vezesse el az érintett területen tartózkodó személyeket, kapcsolja ki a levegő bemenetet, majd az ON/OFF gomb megnyomásával kapcsolja ki a gépet. Ezt követően csatlakoztassa le a tömlőt a kompresszorról.

6. A gép kicsomagolása

Tekintettel a modern sorozatgyártásra nem valószínű, hogy a kompresszor hibásan vagy hiányzó részekkel kerülne leszállításra. Ennek ellenére ha mégis hibát tapasztal, ne kapcsolja be a gépet mindaddig, amíg a hibás alkatrészt ki nem cserélik, vagy a hiba megszüntetésre nem kerül. Az utasítás be nem tartása súlyos személyi sérülést okozhat.

7. Összeszerelés

Váz

A kompresszor vázát a következő módon állítsa össze:

Kerekek (4. kép)

1. A kerekek (12) felszerelése során először dugja át a keréken az alátéttel ellátott csavart. Ezt követően helyezze fel a hatlapfejű anyás alátétet.
2. Csúsztassa a kereket a tartály alatti csipeszre.
3. Rögzítse a tárcsával és anyával, majd húzza meg együtt őket.
4. Azonos módod járjon el a másik kerék esetében is.

Gumitalp, 5. kép

Rögzítse a gumitalpakat a tartály elülső oldalán található tartóra. Ehhez a csomagolás részét képező csavarokat, alátéteket és anyákat használja.

Olaj, 2. és 3. kép

Figyelem: A kompresszor első használatba vétele előtt feltétlenül ellenőrizze le az olajsintet.

Ha a gépet olaj nélkül használná, az a kompresszor visszafordíthatatlan megsérüléséhez és a garancia megszűnéséhez vezetne.

1. Távolítsa el a kompresszor burkolata alatti forgattyúházban található műanyag dugót.
2. Töltse fel a forgattyúházat olajjal, a szintjelzőnek (10) el kell érnie a kör alakú jel közepét.
3. Zárja el a nyílást a záródugóval (14). A dugó a csomagolás részét képezi.

Levegőszűrő, 6. kép

Figyelem: Mindkét levegőszűrőt még a kompresszor előtt használata előtt szükséges telepíteni.

A gép levegőszűrők nélküli használata a kompresszor megsérüléséhez és a garancia megszűnéséhez vezet. Mindkét légszűrő (15) a hengerfej felső részébe vannak becsavarva és rögzítve.

8. Üzembe helyezés

⚠ Figyelem:

A kompresszor első használatba vétele előtt feltétlenül ellenőrizze le az olajsintet.

1. Győződjön meg arról, hogy az a hely, ahol a kompresszort használni kívánja tiszta, száraz és jól szellőző.
2. Győződjön meg arról, hogy a forgattyúház tele van olajjal, és a levegőszűrők telepítésre kerültek.
3. A kompresszort a "Kompresszor be- és kikapcsolása" c. fejezetben ismertetett módon helyezze üzembe. A gép első bekapcsolásakor hagyja mintegy 10 percig terheletlen állapotban, nyitott kimenő oldali szeleppel, így biztosítva a gép minden részének alapos kenését.

A kompresszor be- és kikapcsolása, 7. kép

1. Ellenőrizze le a kompresszor típusára vonatkozó adatokat tartalmazó adattáblát: 230-240 V (vagy 110-120 V).
2. Illessze a kompresszor kábelét standard csatlakozó bemenetbe (240 V vagy 120 V), majd kapcsolja be a kompresszort.
3. A kompresszort az nyomáskapcsoló burkolatán elhelyezett ON/OFF kapcsoló felhúzásával kapcsolhatja be.
4. Az ON/OFF kapcsoló lenyomásával kikapcsolja a kompresszort.

Üzem

8.kép

1. A tartályban lévő nyomást a nyomáskapcsoló burkolata (2) alatt található nyomáskapcsoló szabályozza. A maximális nyomás elérésekor a nyomáskapcsoló bekapcsol, ami a motor kikapcsolását eredményezi. A csatlakoztatott eszköz általi levegő felhasználás következtében egészen a beállított minimális nyomásértékig csökken a tartályban lévő levegő nyomása. Az említett érték elérésekor a motor ismét bekapcsol. A kompresszor kezelőszemélyzetének ügyelnie kell arra, hogy a motor be- és kikapcsolásaira a tartályban lévő levegőnyomás csökkenése és növekedése függvényében kerül-e sor. A motor mindennemű előzetes figyelmeztetés nélkül kapcsol be.
2. A maximális és minimális nyomásérték gyárilag került beállításra. A beállítást tilos módosítani.
3. Mindennemű tartozék az állítható kimenő oldali szelepre (6) lett csatlakoztatva.
4. Amint az az állítható kimenő oldali manométeren (4) látható, a kimenő oldali nyomás értéke a szabályozógomb (5) elforgatásával szabályozható.

⚠ Figyelem: A kimenő oldali manométer helyes kimenő értékeinek leolvasásához a levegő kimeneten keresztüli áramlására van szükség. Az állítható szelep beállítását és a mért nyomás leolvasását nyitott állású szelep mellett szükséges elvégezni, amikor is a levegő átáramlik a beállított kimeneten és tartozékokon. A levegő nyomása a szelep gomb óramutató járásával megegyező irányba történő elforgatásával növelhető, a csökkentéséhez pedig a szelepet az óramutató járásával ellentétes irányba forgassa el.

⚠ Figyelem: Ha a beállítás során a levegő nem áramlik, az hibás értékek leolvasásához vezet. A helyes értékek leolvasásához áramló levegőre van szükség.

5. A munka megszakítása esetén, vagy aha a kompresszort felügyelet nélkül kívánja hagyni, a kompresszort mindig kapcsolja ki az alábbi eljárást követve:
 - ✿ Nyomja meg az ON/OFF kapcsolót (3).
 - ✿ Várja meg, amíg a s rített levegő el nem távozik a kapcsoló burkolata alatt található ürítő szelepen keresztül (2).

⚠ Figyelem: A gomb megnyomásakor rövid ideig a távozó levegő hangját kellene hallania (mintegy fél másodpercig).

- ✿ Kapcsolja ki a gépet, és húzza ki a hálózati tápvezetékét.
- ✿ Húzza ki a biztonsági szelep gyűrűjét (8) annak érdekében, hogy meggyőződhessen arról, hogy a sűrített levegő kiáramlott a tartályból, vagy nyissa ki a tartály ürítő sapkáját, és hagyja eltávozni a levegőt.

9. Karbantartás

⚠ Figyelem: Mindennemű karbantartási vagy tisztítási művelet megkezdése előtt kapcsolja ki a motort, és húzza ki a berendezést az elektromos áramkörből.

9., 10. ábra

1. Az első tíz üzemórát követően engedje le az olajat a forgattyúházból, majd töltsse fel tiszta olajjal. Ehhez vegye ki a forgattyúházból a záródugók (a forgattyúházban alján bal oldalon található).
2. Minden 500 üzemórát követően engedje le az olajat, és töltsse fel tiszta olajjal a forgattyúházat.
3. Minden nap használatot követően engedje le az ürítő sapka segítségével a tartályban felgyűlt kondenzátumot.
4. Rendszeresen ellenőrizze le a levegőszűrő belső betéteit. Óvatosan elforgatva távolítsa el a levegőszűrő fedelét (A) a gép burkolatáról, majd tisztítsa meg a szűrőt (8). A szűrő megtisztítását követően ismét helyezze vissza, és csavarja a helyére a levegőszűrő fedelét.

Figyelem: Soha ne helyezze üzembe a kompresszort behelyezett levegőszűrők nélkül.

5. A gép minden beindítása előtt ellenőrizze le a biztonsági szelep helyes működését. Az ellenőrzés során a tartály manométerének a maximális nyomásértékhez közeli értéket kell mutatnia.

A szelepműködés ellenőrzése során helyezze nyomás alá a tartályt, és húzza ki a biztonsági szelepen lévő gyűrűt.

Ekkor a levegőnek szivárognia kell a szelepen keresztül.

A biztonsági szelep gyűrűjének meglazításakor véget kell érnie a levegő kiáramlásának.

⚠ Figyelem

A próba során a kezelőszemélyzetnek védőszemüveget kell viselnie. Ne közelítse az arcát a biztonsági szelep közelébe, amelyen keresztül nagynyomású levegő távozik.

Ha a biztonsági szelep nem működik a fent ismertetett módon megfelelően, haladéktalanul kapcsolja ki a kompresszort, és ellenőriztesse le a biztonsági szelepet az eladóval.

Ne használja mindaddig a kompresszort, amíg a biztonsági szelep nem működik a fent ismertetett alapelveknek megfelelően.

KOMPLEX ELLENŐRZÉS

1. Rendszeresen ellenőrizze az összes rögzítő csavart és tömítéseiket.
2. Rendszeresen, rövid időközönként ellenőrizze le, nem sérült-e az elektromos kábel. A sérült kábelt ki kell cserélni. Mindennemű kockázat elkerülése érdekében a kábelcserét villanszerelővel végeztesse el.

TISZTÍTÁS

1. Biztosítsa a levegőbemenetek és kimenetek folyamatosan tiszta és járható állapotát.
2. Rendszeresen távolítsa el a port és szennyeződésekét puha kefével vagy puha ruhával.
3. Rendszeresen kenje meg az összes mozgó alkatrészt.
4. Ha a kompresszort meg kell tisztítani, törölje át puha, benedvesített ruhával. Használjon kímélő hatású, tiszta szeszt és benzint nem tartalmazó öblítőt, sem más tisztítószeret.
5. A műanyag részek megtisztításához soha ne használjon maró hatású anyagokat.

⚠ Figyelem: A kompresszor soha nem érintkezhet vízzel.

11. MŰSZAKI ADATOK

Tápfeszültség	230V~ / 50Hz
Bemenő teljesítmény.....	1500W
Fordulatszám.....	2800 ford./perc
Védelmi osztály.....	I
Tartálytérfogat	50 L
Max. nyomás	8 bar

Használati útmutató - nyelvi változat.

A szöveg és műszaki paraméterek változtatásának joga fenntartva.

A szöveg, kivétel és műszaki specifikációk előzetes figyelemzés nélkül változhatnak és a változtatások joga fenntartva.

Hibakeresés

A feltételezett hibás működés elhárítása általában megoldható a használó által. Ennek érdekében kérjük, olvassa el az alábbi megoldási javaslatokat. A legtöbb esetben a probléma elhárítása gyorsan történik.

FIGYELEM!

Csak az alábbiakban részletezett műveleteket végezze el! Ha ezek alapján nem tudja elhárítani a problémát, bármiféle további ellenőrzés, karbantartás, javítás csak az arra felhatalmazott szervizben, illetve képzett szakember által történhet!

Probléma	Feltételezett ok	Megoldás
1. A készülék nem kapcsolható be	1.1 Nem csatlakozik hálózati áramforráshoz 1.2 A tápkábel, illetve csatlakozó sérült 1.3 Elektromos meghibásodás	1.1 Csatlakoztassa a készüléket elektromos hálózathoz 1.2 Javíttassa meg a tápkábelt, illetve a csatlakozót villanszerelővel 1.3 Ellenőriztesse, illetve javíttassa meg a készüléket szakemberrel
2. A készülék nem üzemeltethető nagy teljesítménnyel	2.1 A hosszabbító kábel nem megfelelő a készülék üzemeltetéséhez 2.2 Az áramforrás (pl. generátor) alacsony feszültséget biztosít 2.3 A szellőzőnyílások eltömődtek	2.1 Használjon megfelelő hosszabbító kábelt 2.2 Csatlakoztassa a készüléket megfelelő áramforráshoz 2.3 Tisztítsa meg a szellőzőnyílásokat
3. Nem kielégítő eredmény	3.1 Alacsony olajsztint	3.1 Ellenőrizze hiba olajsztint

12. MEGSEMMISÍTÉS

UTASÍTÁSOK ÉS TÁJÉKOZTATÓ A HASZNÁLT CSOMAGOLÓANYAG KEZELÉSÉRŐL.

A használt csomagolóanyagot helyezze a község által erre a célra kijelölt hulladékgyűjtőbe.

A HASZNÁLT ELEKTROMOS ÉS ELEKTRONIKUS BERENDEZÉSEK LIKVIDÁLÁSA



A termékeken vagy a kísérő dokumentumokban levő jel azt jelzi, hogy a használt elektromos és elektronikus termékeket tilos a megszokott települési hulladékba rakni. A megfelelő likvidálás, felújítás vagy újrahaznosítás céljával adja át ezen termékeket a kijelölt gyűjtőhelyre. Az EK némely országában vagy más európai országokban alternatív módon a terméket visszaviheti az értékesítőnek, akitől a terméket megvásárolta egy új, ekvivalens termék vásárlása esetén. Ezen termék megfelelő likvidálásával hozzásegít az értékes természeti kincsek megőrzéséhez és segíti a környezetre és emberi egészségre gyakorolt potenciális negatív hatások megelőzését, ami a helytelen hulladék likvidálás következménye lehet. A további részleteket a helyi hivatalban vagy a legközelebbi gyűjtőhelyen kaphat. Az ilyen jellegű hulladék helytelen likvidálása a nemzeti előírásoknak megfelelően bírsággal sújtható.

Az Európai Közösség országaiban működő cégek részére

Ha elektromos vagy elektronikus berendezéseket kíván likvidálni, kérje ki a szükséges információkat az kereskedelmi képviselőjénél vagy az áru értékesítőjénél.

Likvidálás az Európai Közösségen kívüli országokban

Ez a jel az Európai Közösségen belül érvényes. Ha ezen terméket kívánja likvidálni, a megfelelő likvidálást illetően kérje a tájékoztatást a helyi hivatalokban vagy áru értékesítőjénél.



Ezen termék megfelel az EK szabványok alapvető követelményeinek, amelyek a terméket érintik.

A szöveg, formatervezés és műszaki specifikációk változása megengedett előzetes figyelmeztetés nélkül és fenntartjuk magunknak a jogot azok módosítására.

SPRĘŻARKA POWIETRZA

INSTRUKCJA OBSŁUGI

Dziękujemy za dokonanie zakupu sprężarki. Przed rozpoczęciem użytkowania należy dokładnie zapoznać się z treścią niniejszej instrukcji obsługi i zachować ją na przyszłość.

SPIS TREŚCI

ILUSTRACJE	3
1. ZALECENIA OGÓLNE DOTYCZĄCE	94
2. SYMBOLE	105
3. OPIS URZĄDZENIA I ZAWARTOŚĆ DOSTAWY	106
4. UZASADNIONE UŻYCIE	107
5. RYZYKO RESZTKOWE	108
6. ROZPAKOWANIE MASZINY	110
7. MONTAZ	110
8. URUCHOMIENIE	111
9. KONSERWACJA	114
10. DEKLARACJA ZGODNOŚCI	117
11. DANE TECHNICZNE	118
12. LIKWIDACJA	120

1. ZALECENIA OGÓLNE DOTYCZĄCE

BEZPIECZEŃSTWA Radzimy,

aby przed rozpoczęciem eksploatacji sprężarki powietrza zapoznać się z instrukcją obsługi sprężarki.



*** Zapoznać się z Instrukcją obsługi:**

Przed przygotowaniem sprężarki do eksploatacji, uruchomieniem, przeprowadzaniem regulacji lub konserwacji należy zapoznać się z Instrukcją obsługi.

*** Niebezpieczne napięcie elektryczne**

Uwaga: Przed przystąpieniem do regulacji, konserwacji lub czyszczenia sprężarki należy odłączyć zasilanie.

*** Zagrożenia występujące z powodu występowania powierzchni**

gorących Uwaga: W sprężarce występują części, które mogą nagrzać się do temperatury wysokiej.

*** Zagrożenie z powodu nieoczekiwanego załączenia**

Uwaga: Po wystąpieniu braku dostawy energii elektrycznej może dojść do nagłego wznowienia pracy sprężarki.

*** Ostrzeżenie:**

Przed uruchomieniem sprężarki należy uzupełnić stan oleju i zainstalować korek otworu wlewowego.

Regulatory ciśnienia zostały ustawione w fabryce w sposób zapewniający bezpieczeństwo eksploatacji sprężarki. Nie zmieniać ustawień.

- ✿ Przed instalacją sprężarki i jej uruchomieniem należy zapoznać się z Instrukcją obsługi.
Celem tej Instrukcji obsługi jest pomoc w zapoznaniu się ze sprężarką i jej właściwym użytkowaniem. Instrukcja obsługi zawiera istotne informacje dotyczące bezpiecznej, właściwej i ekonomicznej eksploatacji sprężarki, wraz z informacjami dotyczącymi zapobiegania zagrożeniom, oszczędności kosztów związanych z naprawą, ograniczenia postojów i zwiększenia niezawodności i okresu użytkowania maszyny.

ócz wymogów dotyczących bezpieczeństwa zawartych w Instrukcji obsługi, należy stosować się do przepisów i rozporządzeń obowiązujących w kraju użytkowania.

Instrukcja obsługi musi znajdować się zawsze w pobliżu maszyny. Umieścić ją w plastikowym opakowaniu, aby zabezpieczyć przed działaniem pyłu i wilgoci. Każdy pracownik, obsługujący sprężarkę, przed rozpoczęciem jej użytkowania i przy jej eksploatacji, musi kierować się zaleceniami zawartymi w instrukcji. Obsługiwać urządzenie mogą wyłącznie pracownicy, którzy zostali poinformowani o zagrożeniach związanych z eksploatacją maszyny. Musi być również zachowany wiek minimalny.

Oprócz wymogów dotyczących bezpieczeństwa zawartych w niniejszej Instrukcji obsługi oraz przepisów i rozporządzeń obowiązujących w kraju eksploatacji, należy postępować zgodnie z ogólnie uznanymi zasadami technicznymi dotyczącymi maszyn do obróbki drewna.

Ogólna instrukcja bezpieczeństwa

Zalecenia dotyczące eksploatacji sprężarki przechowywać we właściwym stanie i udostępniać je każdej osobie, która będzie sprężarkę obsługiwać.

Informacja ważna

Z uwagą zapoznać się z niniejszą Instrukcją obsługi. Większość wypadków do których dochodzi podczas pracy ze sprężarką, spowodowana jest nie stosowaniem się do podstawowych zasad bezpieczeństwa. Zapobiec wypadkom można poprzez uprzednie rozpoznanie potencjalnych zagrożeń i świadome stosowanie się do zaleceń. Sprężarkę używać zgodnie z zaleceniami producenta.

Instrukcja bezpieczeństwa

- * Nie dotykać ruchomych części maszyny.
- * Nie używać sprężarki, jeżeli zdjęte są osłony zabezpieczające.
- * Zawsze stosować okulary ochronne lub inną adekwatną ochronę oczu. Nigdy nie kierować strumienia sprężonego powietrza na siebie lub osobę inną.
- * **Ochrona przed porażeniem prądem elektrycznym.** Zapobiegać przypadkowym kontaktom z przewodami, zbiornikiem lub uziemionymi metalowymi częściami sprężarki. Nigdy nie użytkować sprężarki w pobliżu wody lub w środowisku wilgotnym.
- * Przed przystąpieniem do naprawy, przeglądu lub czyszczenia albo przed wymianą dowolnej części należy wyciągnąć wtyk przewodu zasilającego z gniazda zasilania.

- ✿ Nagłe załączenie. Nie przemieszczać sprężarki, jeżeli jest podłączona do zasilania elektrycznego. Przed podłączeniem przewodu zasilającego, sprawdzić czy wyłącznik jest w położeniu OFF.
- ✿ **Prawidłowe składowanie sprężarki.** Jeżeli sprężarka nie jest użytkowana, musi być przechowywana w pomieszczeniu suchym, zabezpieczonym przed oddziaływaniem warunków atmosferycznych.
- ✿ **Stanowisko pracy.** Sprawdzić, czy stanowisko pracy jest czyste i prawidłowo wentylowane. Usunąć wszelkie zbędne narzędzia i przyrządy. Nie używać sprężarki w otoczeniu cieczy łatwopalnych lub gazów - zagrożenie z tytułu porażenia prądem elektrycznym. Zabezpieczyć sprężarkę przed deszczem i nie używać jej w warunkach wilgotnych lub mokrych. Ze względu na to, że w trakcie pracy sprężarka może iskrzyć, sprężarka musi znajdować się poza zasięgiem lakierów, benzyny, chemikaliów, klejów i innych palnych lub wybuchowych materiałów.
- ✿ **Sprężarkę używać zawsze tylko w pomieszczeniu suchym!** Nie jest przeznaczona do pracy w warunkach wilgotnych lub na deszczu.
- ✿ **Utrzymać sprężarkę poza zasięgiem dzieci.** Dzieci, osoby trzecie ani zwierzęta nie mogą mieć dostępu do sprężarki. Osoby niepowołane muszą znajdować się w bezpiecznej odległości od strefy pracy.
- ✿ **Odzież robocza.** Używać dobrze dopasowaną odzież. Zdjąć biżuterię, może być powodem załapania przez ruchome części maszyny. Długie włosy zabezpieczyć siatką lub czapką.
- ✿ **Przewód elektryczny nie używać do celów innych niż do wyznaczonych.** Nie wyciągać wtyczki z gniazda poprzez ciągnięcie za przewód. Przewód utrzymywać z dala od ciepła, oleju i powierzchni o ostrych krawędziach. Nie deptać po przewodzie i nie układać na nim przedmiotów ciężkich.

- ✿ **Starannie dokonywać przeglądów serwisowych sprężarki.** Regularnie sprawdzać stan przewodu zasilającego. W razie wykrycia uszkodzenia przekazać do naprawy lub wymienić w autoryzowanym zakładzie naprawczym. Starannie sprawdzać stan zewnętrzny sprężarki, ewentualne usterki zlecić do naprawy w zakładzie naprawczym.
- ✿ **Uwaga: Skoncentrować się na pracy.** Postępować rozsądnie. Nigdy nie pracować ze sprężarką, będąc zmęczonym, pod wpływem alkoholu, narkotyków lub leków powodujących spowolnienie reakcji.
- ✿ **Sprawdzać sprężarkę pod kątem ewentualnych usterek i nieszczelności w układzie powietrza.** Przed ponownym użyciem sprężarki sprawdzić, w prawidłowym położeniu znajdują się elementy ruchome maszyny, przewody, ciśnieniomierze, złącza obwodu sprężonego powietrza i inne części ważne dla prawidłowego działania maszyny. Elementy uszkodzone muszą być naprawione lub wymienione w autoryzowanym zakładzie naprawczym, zgodnie z zaleceniami zawartymi w niniejszej instrukcji. Sprężarka nie może być użytkowana, jeżeli uszkodzony jest sterujący zawór ciśnieniowy.
- ✿ Sprężarki można używać tylko do celów wymienionych w niniejszej instrukcji obsługi. Nie dopuszczać do obsługi sprężarki dzieci lub osób niedoświadczonych. Sprężarka jest maszyną wytwarzającą sprężone powietrze. Używać jej zgodnie z zaleceniami zawartymi w niniejszej instrukcji obsługi. Każde inne zastosowanie sprężarki wykracza poza ramy przeznaczenia. Producent nie ponosi odpowiedzialności za szkody spowodowane nieuprawnionym wykorzystaniem sprężarki, pełną odpowiedzialność w takich przypadkach ponosi użytkownik.
- ✿ Kratkę wentylacyjną należy utrzymywać w czystości, zwłaszcza podczas pracy w środowisku zanieczyszczonym.
- ✿ Sprężarkę podłączać zgodnie z napięciem nominalnym podanym na tabliczce znamionowej modelu. Tolerancja dopuszczalna wynosi +/- 5%.

- ✿ **Nigdy nie użytkować uszkodzonej sprężarki** Jeżeli w trakcie pracy sprężarki zauważone zostaną dziwne dźwięki, nadmierne drgania lub inne usterki, należy natychmiast sprężarkę wyłączyć i sprawdzić jej stan techniczny, ewentualnie przekazać ją do autoryzowanego zakładu naprawczego.
- ✿ **Stosować tylko oryginalne części zamienne.** Użycie innych niż oryginalne części zamiennych powoduje utratę gwarancji. Użycie części nieoryginalnych może spowodować nieprawidłowe działanie sprężarki. W sprężarce nie przeprowadzać żadnych dodatkowych adaptacji. Naprawy sprężarki zlecać autoryzowanemu zakładowi naprawczemu.
- ✿
Jeżeli sprężarka nie jest użytkowana, wyłącznik musi znajdować się w położeniu OFF. Doprowadzenie zasilania przerwać przez przetączenie wyłącznika w położenie "0" (OFF).
- ✿ Nie dotykać gorących części sprężarki.
- ✿ Nie wyłączać sprężarki przez odłączenie przewodu zasilającego.
- ✿ Obwód sprężonego powietrza. Używać przewodów pneumatycznych i osprzętu przeznaczonych dla ciśnienia wyższego (lub zgodnego) niż dopuszczalne ciśnienie robocze sprężarki.

INSTRUKCJA DOTYCZĄCA BEZPIECZEŃSTWA UŻYTKOWANIA SPRĘŻAREK POWIETRZA

⚠ Ostrzeżenie: Przed podłączeniem sprężarki do źródła energii elektrycznej (wyłącznikiem głównym, gniazdem itp.) należy sprawdzić, czy parametry zasilania są zgodne z informacjami zamieszczonymi na tabliczce znamionowej modelu maszyny. Wartości wyższe napięcia zasilającego mogą być przyczyną wypadku i uszkodzenia maszyny. W razie wystąpienia dowolnych wątpliwości nie włączać maszyny. Zastosowanie zbyt niskiego napięcia zasilania może spowodować uszkodzenie silnika.

Zawsze przed przystąpieniem do konserwacji lub regulacji maszyny, wraz z wymiana oleju, odłączyć wtyk z gniazda zasilania.

1. Nigdy nie przystępować do wymiany żadnej części sprężarki, jeżeli sprężarka nie została rozprężona.
2. Nigdy nie przystępować do wymiany żadnej części elektrycznej, jeżeli sprężarka podłączona jest do źródła zasilania. Maszynę należy wyłączyć i odłączyć wtyk z gniazda elektrycznego.
3. Nie regulować zaworu bezpieczeństwa.
4. Nie używać przedłużaczy elektrycznych.
5. Jeżeli przy naciśnięciu wyłącznika ON/OFF nie działa zawór spustowy pod osłoną wyłącznika (2), wyłączyć doprowadzenie zasilania i spróbować wykryć przyczynę usterki.
6. Sprawdzić, czy olej smarny jest czysty a poziom oleju znajduje się na środku czerwonego pierścienia w okienku kontrolnym poziomu oleju (16).
7. Przy odpowietrzaniu zbiornika (zaworem bezpieczeństwa, korkiem spustowym lub wyjściem powietrza) należy postępować ostrożnie. Sprężone powietrze może być bardzo niebezpieczne. Sprawdzić, czy strumień powietrza nie zawiera pyłu, kamyczków ani innych przedmiotów. Sprawdzić również, czy powietrze przepływa we właściwym kierunku.











- ✿ Ze względu na ograniczenie ryzyka pożaru lub wybuchu nie malować z użyciem cieczy łatwopalnych w pomieszczeniach zamkniętych. Iskrzenie silnika podczas pracy sprężarki jest zjawiskiem normalnym. Jeżeliby iskry zetknęły się z oparami benzyny lub cieczami łatwopalnymi mogłoby to spowodować ich zapłon, w wyniku czego doszłoby do pożaru lub wybuchu.
- ✿ Sprężarka zawsze powinna być użytkowana w prawidłowo wentylowanych pomieszczeniach. Podczas malowania nie palić. Nie malować w obecności występujących iskier lub płomienia. Sprężarkę ustawiać zawsze w jak największej możliwej odległości od miejsca malowania. Tri chloroetan i chlorek metylenu w stanie ciekłym mogą wchodzić w reakcję chemiczną z aluminium, obecnym w niektórych kartridżach farb, co może spowodować wybuch. W przypadku używania tych farb należy upewnić się, że malowanie jest prowadzone z wykorzystaniem pojemników wykonanych ze stali nierdzewnej. Ciecze te nie powodują uszkodzenia sprężarki.
- ✿ Nigdy nie wdychać sprężonego powietrza wytworzonego przez sprężarkę. Nie używać sprężarki do napełniania zbiorników przeznaczonych do aparatów oddechowych.
- ✿ W pobliżu sprężarki nie używać sprzętu spawalniczego. Do zbiornika powietrza nie wolno niczego przyspawać. Powoduje to osłabienie zbiornika i utratę gwarancji.
- ✿ Nie używać sprężarki w terenie otwartym, jeżeli pada deszcz lub jeżeli podłoże, na którym ustawiona jest sprężarka jest wilgotne. W takich wypadkach mogłoby nastąpić porażenie prądem elektrycznym.
- ✿ Zawsze po zakończeniu pracy i przed dokonywaniem dowolnych prac konserwacyjnych należy sprężarkę wyłączyć. Nacisnąć przycisk ON/OFF i odczekać, aż zbiornik sprężarki nie zostanie rozprężony. Następnie wyjąć wtyk z gniazda.
- ✿ We wszystkich urządzeniach używanych we współpracy ze sprężarką sprawdzić dopuszczalne ciśnienie. Ciśnienie wyjściowe sprężarki musi być ustawione tak, aby nie przekraczało dopuszczalnego ciśnienia w urządzeniach używanych we współpracy ze sprężarką.

- ✿ Ze względu na zapobieżenie wypadkom z udziałem części ruchomych sprężarki, nigdy nie użytkować sprężarki z odinstalowanymi osłonami ochronnymi. Powierzchnie gorące sprężarki można dotykać dopiero po ich wychłodzeniu.
- ✿ Zapoznać się z treścią wszystkich etykiet umieszczonych na zbiorniku farby lub innych materiałów użytych do natryskiwania. Dokładnie stosować się do wszystkich zaleceń dotyczących bezpieczeństwa. W razie zagrożenia wdychania materiałów natrzykiwanych używać maski chroniącej drogi oddechowe. Przed użyciem maski oddechowej sprawdzić jej działanie.
- ✿ Przy manipulowaniu przy sprężarce zawsze używać okulary ochronne. Nigdy nie kierować dyszy osprzętu na siebie lub osobę inną.
- ✿ Nigdy regulować wyłącznika ciśnieniowego ani zaworu spustowego znajdującego się pod osłoną wyłącznika.
- ✿ Codziennie ze zbiornika spuszczać ciecz, zapobiegnie to korodowaniu zbiornika.
- ✿ Pociągając za pierścień zaworu bezpieczeństwa upewnić się, czy zawór działa prawidłowo.
- ✿ Sprężarkę należy ustawiać w odległości co najmniej 300 mm od ściany, aby zagwarantować prawidłowy przepływ powietrza niezbędnego do chłodzenia sprężarki.
- ✿ Przed przemieszczaniem lub transportem sprężarki należy ze sprężarki wypuścić sprężone powietrze i maszynę odpowiednio zabezpieczyć.
- ✿ Chronić przewody powietrzne i układ przewodów elektrycznych przed uszkodzeniem. Regularnie sprawdzać elementy sprężarki, pod kątem wystąpienia nieszczelności i oznak zużycia. W razie potrzeby dokonać wymiany części.

- ✿ Przy użytkowaniu tego produktu nie używać przedłużacza elektrycznego. Zamiast przedłużacza elektrycznego użyć przedłużających przewodów powietrznych. Zapobiega się w ten sposób awarii zasilania i ewentualnego uszkodzenia silnika. Używanie przedłużacza elektrycznego skutkuje utratą gwarancji.
- ✿ Podczas dłuższej pracy sprężarki mogą ulec rozgrzaniu zewnętrzne metalowe części.
- ✿ Naciskając przycisk ON/OFF, wyłączyć sprężarkę. Odłączenia zasilania lub wyciągnięcia wtyku można dokonać tylko i wyłącznie po wyłączeniu maszyny za pomocą przycisku ON/OFF.
- ✿ Przed przystąpieniem do użytkowania sprężarki należy sprawdzić poziom oleju. Przy włączeniu do zasilania poziom oleju powinien znajdować się w krążku czerwonym. Uwaga: Przed pierwszym uruchomieniem należy uzupełnić olej.
- ✿ Po zakończeniu pracy nacisnąć przycisk ON/OFF, odłączyć napięcie zasilania i otworzyć zawór spustowy w celu rozprężenia sprężarki.
- ✿ Nigdy nie przystępować do wymiany żadnej części sprężarki, jeżeli sprężarka nie została rozprężona.
- ✿ Sprawdzić czystość oleju smarnego i jego stan. Wymianę oleju przeprowadzać zgodnie z instrukcją zamieszczoną w rozdziale "Konserwacja" niniejszej instrukcji.
- ✿ Stosować środki ochrony osobistej włącznie z okularami ochronnymi lub osłoną twarzy, ochronniki słuchu, maskę oddechową i odzież ochronną.
- ✿ Po podłączeniu maszyny do zasilania i włączeniu maszyny nastąpi automatycznie uruchomienie maszyny.

- ✿ Nie można wdychać powietrza wychodzącego ze sprężarki.
- ✿ Codziennie przed rozpoczęciem pracy należy sprawdzić sterujący zawór ciśnieniowy.
- ✿ Ze zbiornika wypuszczać skondensowaną wodę. Zapobiegnie to korozji.
- ✿ Przed przystąpieniem do konserwacji odłączyć zasilanie, wyjąć wtyk i rozprężyć sprężarkę.

2. SYMBOLE

	<p>Przeczytaj uważnie instrukcję obsługi przed użyciem maszyny</p>
	<p>RYZIKO PORAŻENIA PRĄDEM! Odłącz zasilanie przed wykonaniem jakiegokolwiek konserwacji</p>
	<p>RYZIKO WYSOKIEJ TEMPERATURY! UWAGA: Sprężarka zawiera pewne części, które mogą osiągać wysokie temperatury.</p>
	<p>RYZIKO PRZYPADKOWEGO URUCHOMIENIA! UWAGA: Sprężarka może uruchomić się automatycznie po awarii zasilania, jeśli nie zostanie wyłączona.</p>
	<p>Sprzet ochronny dla oczu</p>
	<p>Sprzet ochronny dla uszu</p>
	<p>Używać ochronnej maski przeciwpyłom</p>
	<p>Nie wyrzucac</p>
	<p>Niniejszy produkt został wyprodukowany zgodnie z obowiązującymi normami</p>
	<p>Ostrzeżenie przed wilgotnym środowiskiem pracy</p>

3. OPIS URZĄDZENIA I ZAWARTOŚĆ DOSTAWY

Opis maszyny (por. rys. 1,2,3)

- 1- Uchwyt
- 2- Osłona wyłącznika ciśnieniowego
- 3- Wyłącznik ON/OFF (WŁ/WYŁ)
- 4- Ciśnieniomierz do pomiaru ciśnienia roboczego
- 5- Regulator ciśnienia
- 6- Szybkozłęczne wyjścia ustawionego ciśnienia
- 7- Ciśnieniomierz do pomiaru ciśnienia w zbiorniku
- 8- Zawór bezpieczeństwa
- 9- Zawór zwrotny
- 10- Korek spustu oleju ze wskaźnikiem poziomu oleju
- 11- Zbiornik
- 12- Kółko (2x)
- 13- Wyłącznik przeciążeniowy termiczny
- 14- Korek uszczelniający
- 15- Jednostka filtra powietrza
- 16- Przycisk wyłącznika bezpieczeństwa

Zawartość opakowania

Wymij ostrożnie maszynę z opakowania i sprawdź, czy następujące części są kompletne:

- ✿ Sprężarki
- ✿ Kółka
- ✿ Filtry powietrza
- ✿ Woreczek z osprzętem
- ✿ Instrukcja
- ✿ Obsługi
- ✿ Butelka 0leju (SAE20)

Jeśli brakuje części lub są one uszkodzone, zwróć się o pomoc do sprzedawcy, u którego maszyna została zakupiona.

4. Uzasadnione użycie

Maszyna spełnia wszystkie wymagania obowiązujących zaleceń WE dla maszyn.

- ✿ Maszyna może być użytkowana tylko w dobrym stanie technicznym oraz z uwzględnieniem świadomości wystąpienia możliwych zagrożeń, zgodnie z przeznaczeniem maszyny na potrzeby którego maszyna została zbudowana i zgodnie z zaleceniami zamieszczonymi w instrukcji obsługi maszyny.
- ✿ Każde usterki w pracy maszyny, zwłaszcza usterki wpływające na bezpieczeństwo maszyny, muszą być bezzwłocznie naprawione.
- ✿ Podczas użytkowania maszyny należy respektować zalecenia dotyczące bezpieczeństwa, instrukcje obsługi i konserwacji określone przez producenta, podobnie muszą być respektowane wartości zamieszczone w rozdziale "Dane techniczne".
- ✿ Przy użytkowaniu maszyny należy respektować odpowiednie rozporządzenia i przepisy odnoszące się do zapobiegania wypadkom i inne ogólnie uznawane zasady techniczno-zabezpieczające.
- ✿ Maszyna musi być użytkowana i obsługiwana, włącznie z przeprowadzaniem konserwacji, tylko przez pracowników, którzy zostali właściwie przeszkoleni z działania i użytkowania maszyny.
- ✿ Samowolne zmiany dokonywane w budowie maszyny, zwalniają producenta z odpowiedzialności za zaistniałe szkody.
- ✿ Maszyna może być użytkowana tylko w połączeniu z oryginalnym sprzętem i przyrządami dostarczonymi przez producenta. Każde inne zastosowanie sprężarki wykracza poza ramy przeznaczenia. Producent nie ponosi odpowiedzialności za szkody spowodowane nieuprawnionym wykorzystaniem sprężarki, pełną odpowiedzialność w takich przypadkach ponosi użytkownik.

Należy uświadomić sobie, że urządzenie nasze nie jest przeznaczone do użytku przy zastosowaniach komercyjnych, handlowych lub przemysłowych. W razie użytkowania maszyny dla celów komercyjnych, handlowych lub przemysłowych następuje utrata gwarancji.

5. Ryzyko resztkowe

Maszyna została zbudowana z wykorzystaniem nowoczesnych technologii zgodnie ze wszystkimi znanymi zasadami bezpieczeństwa. Mimo to może ciągle istnieć ryzyko resztkowe.

- ✿ Hałas może stanowić zagrożenie dla zdrowia. Jeżeli podczas pracy jest przekraczany dopuszczalny poziom hałasu, należy używać ochronników słuchu.
- ✿ Użycie uszkodzonego lub nie działającego przewodu może skutkować porażeniem prądem elektrycznym.
- ✿ Nawet jeżeli, wdrożone są wszelkie środki zabezpieczające, ciągle może występować ryzyko resztkowe, które do chwili obecnej nie jest oczywiste.
- ✿ Ryzyko resztkowe można minimalizować postępując zgodnie z zaleceniami zawartymi w rozdziale "Instrukcja dotycząca bezpieczeństwa" i "Uzasadnione użycie", a także w innych częściach instrukcji.
- ✿ Nawet po wdrożeniu wszystkich środków bezpieczeństwa nie można wykluczyć w pełni występowania ryzyka resztkowego. Ze względu na budowę maszyny wynikają następujące możliwe zagrożenia:

- ✿ Uszkodzenie płuc, jeżeli nie jest używana maska do ochrony dróg oddechowych.
- ✿ Uszkodzenie słuchu, jeżeli nie są używane ochronniki słuchu.
- ✿ Uszkodzenie oczu, jeżeli nie są używane właściwe okulary ochronne (lub maska ochraniająca twarz).

⚠ Ostrzeżenie:

Jeżeli przewód powietrzny jest przerwany lub w inny sposób uszkodzony, należy wyłączyć na sprężarce doprowadzenie powietrza. Przerwany przewód powietrzny, który nie jest zamocowany, jest ekstremalnie niebezpieczny. Może zacząć szybko rotować, przy tym może uderzać w znajdujące się w pobliżu osoby lub wydmuchiwać przedmioty w powietrze.

Nie próbować uchwycić przewód. Zamiast tego, należy usunąć wszystkich obserwatorów ze strefy zagrożenia, wyłączyć doprowadzenie powietrza i naciskając przycisk ON/OFF wyłączyć maszynę. Następnie odłączyć przewód od sprężarki.

6. Rozpakowanie maszyny

Ze względu na nowoczesną seryjną produkcję jest mało prawdopodobne, aby sprężarka miała jakieś usterki lub występował w niej błąd jakiejś części. Jeżeli jednak zostanie wykryta usterka, nie włączać maszyny do chwili dokonania wymiany uszkodzonej części lub naprawy. Niestosowanie się do niniejszego zalecenia może skutkować wypadkiem.

7. Montaż

Rama

Elementy ramy sprężarki zmontować postępując w sposób następujący:

Kółka (ilustr. 4)

1. Przy montażu kółek (12) najpierw przez kółko przetknąć śrubę z nałożoną podkładką. Następnie osadzić podkładkę i nakrętkę z łbem sześciokątnym.
2. Wprowadzić kółko na klips pod zbiornikiem.
3. Zamocować je za pomocą pierścienia i nakrętki, następnie wszystko dobrze skrócić.
4. Podobnie postępować z drugim kółkiem.

Nóżki gumowe, ilustr. 5

Nóżki gumowe przymocować do uchwyty znajdującego się z przodu zbiornika. Użyć dostarczonych śrub, podkładek i nakrętek.

Olej, ilustr. 2 i 3

Ostrzeżenie: Przed pierwszym uruchomieniem sprężarki należy bezwzględnie sprawdzić stan poziomu oleju.

Eksploatacja maszyny bez oleju spowoduje nieodwracalne uszkodzenie i utratę gwarancji.

1. Zdjąć korek plastikowy umieszczony na skrzyni korbowej pod osłoną sprężarki.
2. Napełnić skrzynię korbową olejem, wskazania poziomu oleju (10) muszą być na poziomie środka okrągłego znaku.
3. Otwór zamknąć za pomocą korka uszczelniającego (14). Korek znajduje się na wyposażeniu.

Filtr powietrza, ilustr. 6

Ostrzeżenie: Oba filtry powietrza muszą być zainstalowane przed pierwszym użyciem sprężarki.

Eksploatacja maszyny bez zainstalowanych filtrów powietrza prowadzi do uszkodzenia sprężarki i utraty gwarancji. Oba filtry powietrza (15) są przykręcone i przymocowane do części górnej głowicy cylindra.

8. Uruchomienie

⚠ Ostrzeżenie:

Przed pierwszym uruchomieniem sprężarki należy bezwzględnie sprawdzić stan poziomu oleju.

1. Należy sprawdzić, czy miejsce w którym eksploatowana będzie sprężarka jest czyste, suche i prawidłowo wentylowane.
2. Upewnić się, czy skrzynia korbową jest napełniona olejem oraz czy są zainstalowane filtry powietrza.
3. Sprężarkę uruchomić postępując zgodnie z opisem w rozdziale "Włączenie i wyłączenie sprężarki". Przy pierwszym uruchomieniu należy pozwolić sprężarce pracować przez 10 minut bez obciążenia z otwartym zaworem wlotowym, spowoduje to prawidłowe przesmarowanie wszystkich części maszyny.

- ⚠ Ostrzeżenie:** Ze względu na to, że przez wylot ze sprężarki wydobywa się sprężone powietrze, wylot nie może być skierowany na obsługę maszyny lub osoby znajdujące się w pobliżu. Nie można wdychać powietrza wychodzącego ze sprężarki. Codziennie sprawdzać sterujący zawór ciśnieniowy.

Włączenie i wyłączenie sprężarki, ilustr. 7

1. Sprawdzić tabliczkę znamionową z naniesionymi danymi sprężarki: 230-240 V (lub 110-120 V).
2. Włożyć wtyk sprężarki do gniazda standardowego (240 V lub 120 V) i włączyć sprężarkę.
3. Sprężarkę włączyć przez wyciągnięcie w górę wyłącznika ON/OFF zainstalowanego na osłonie wyłącznika ciśnieniowego.
4. Naciśnięcie wyłącznika ON/OFF spowoduje wyłączenie sprężarki.

Eksploatacja

Ilustr. 8

1. Ciśnienie w zbiorniku jest regulowane przez wyłącznik ciśnieniowy zainstalowany pod osłoną wyłącznika ciśnieniowego (2). Po osiągnięciu ustawionego ciśnienia maksymalnego uruchamia się wyłącznik ciśnieniowy i następuje wyłączenie silnika. W wyniku zużycia powietrza przez podłączone narzędzie dochodzi do obniżenia ciśnienia w zbiorniku aż do ustawionej wartości ciśnienia minimalnego. Po osiągnięciu tej wartości następuje ponowne uruchomienie silnika. Obsługa sprężarki, powinna obserwować, czy włączanie i wyłączenie silnika jest sterowane zgodnie z obniżaniem i wzrostem ciśnienia w zbiorniku. Silnik uruchamia się bez żadnego poprzedniego ostrzeżenia.
2. Wartości ciśnienia maksymalnego i minimalnego zostały uregulowane w fabryce. Nie wolno zmieniać powyższych ustawień.

3. Wszelkie oprzyrządowanie zostało podłączone do regulowanego zaworu wyjściowego (6).
4. Jak przedstawiono na ciśnieniomierzu regulowanego ciśnienia wyjściowego (4), można wartość ciśnienia wyjściowego zmieniać poprzez obrót pokrętki regulacji (5).

⚠ Uwaga: Do celów odczytu prawidłowych wartości wyjściowych na ciśnieniomierzu wymagany jest przepływ powietrza. Regulowany zawór musi być regulowany a mierzone ciśnienie odczytywane przy otwartym zaworze, kiedy powietrze przepływa przez ustawione wyjście i oprzyrządowanie.

Ciśnienie powietrza zwiększa się przez obrót zaworu w kierunku zgodnym z ruchem wskazówek zegara, obniża przez obrót zaworu w kierunku przeciwnym do ruchu wskazówek zegara.

⚠ Uwaga: Brak strumienia powietrza podczas regulowania prowadzi do odczytu niewłaściwych wartości. Do odczytu właściwych wartości wymagany jest przepływ powietrza.

5. Przy przerwie w pracy lub jeżeli sprężarka pozostawiana jest bez dozoru, zawsze należy ją wyłączyć zgodnie z następującą procedurą:
 - ✿ Nacisnąć wyłącznik ON/OFF (3).
 - ✿ Odczekać, aż zbiornik rozpręży się, powietrze wychodzi przez zawór zainstalowany pod osłoną wyłącznika (2).

⚠ Uwaga: Przy naciśnięciu przycisku powinien być słyszalny dźwięk wychodzącego powietrza (przez czas około pół sekundy).

- ✿ Maszynę należy wyłączyć i odłączyć wtyk z gniazda elektrycznego.
- ✿ Pociągnąć za pierścień na zaworze bezpieczeństwa (8), w celu upewnienia się, że zbiornik został rozprężony lub otworzyć korek spustowy zbiornika i pozwolić na wypływ powietrza.

9. Konserwacja

- ⚠ Ostrzeżenie:** Przy wykonywaniu prac konserwacyjnych lub czyszczeniu maszyny najpierw należy wyłączyć silnik i urządzenie odłączyć.

Ilustr. 9, 10

1. Po pierwszych dziesięciu godzinach eksploatacji wypuścić olej ze skrzyni korbowej i skrzynię napełnić świeżym olejem. W tym celu należy wyciągnąć ze skrzyni korbowej korek uszczelniający (znajdujący się w części dolnej skrzyni korbowej, po stronie lewej).
2. Po każdym 500 godzinach eksploatacji należy olej wypuścić a skrzynię korbową napełnić świeżym olejem.
3. Po każdym dniu pracy maszyny należy za pomocą korka spustowego wypuścić ze zbiornika kondensat.
4. Regularnie sprawdzać wewnętrzne wkłady filtracyjne filtracji powietrza. Wykonując lekki obrót zdjęć osłonę filtra (A) z obudowy maszyny i wyczyścić filtr (8). Po wyczyszczeniu filtra ponownie zamontować i zamontować osłonę.

Uwaga: Nigdy nie uruchamiać sprężarki bez filtrów powietrza

5. Przed każdorazowym uruchomieniem maszyny sprawdzić działanie zaworu bezpieczeństwa. Przy kontroli ciśnieniomierz ciśnienia w zbiorniku musi wskazywać wartość bliską wartości ciśnienia maksymalnego.

Przy kontroli działania zaworu napompować zbiornik i pociągnąć za pierścień na zaworze bezpieczeństwa.

Powinien nastąpić wypływ powietrza z zaworu.

Po zwolnieniu pierścienia zaworu bezpieczeństwa powinno dojść do zatrzymania wypływu powietrza.

⚠ Ostrzeżenie

Przy tej próbie obsługa musi używać okulary ochronne. Nie zbliżać twarzy w pobliże zaworu bezpieczeństwa, kiedy wycieka przez zawór powietrze o dużym ciśnieniu.

Jeżeli zawór bezpieczeństwa działa nieprawidłowo, bezzwłocznie należy sprężarkę wyłączyć a zawór przekazać do sprawdzenia sprzedawcy.

Nie użytkować sprężarki, jeżeli zawór bezpieczeństwa nie spełnia swej funkcji, w sposób opisany powyżej.

KONTROLA CAŁOŚCIOWA

1. Regularnie sprawdzać dokręcenie wszystkich śrub mocujących i uszczelnień.
2. Regularnie, w małych odstępach czasu, sprawdzać, czy nie został uszkodzony przewód elektryczny. Uszkodzony przewód elektryczny należy wymienić. Wymiany przewodu elektrycznego musi dokonać elektryk, aby zapobiec ewentualnym zagrożeniom.

CZYSZCZENIE

1. Wejścia i wyjścia powietrza utrzymywać w stanie czystym i niezablokowanym.
2. Regularnie usuwać pył i zanieczyszczenia używając miękkiej szczotki lub miękkiej ścierki.

3. Regularnie smarować wszystkie części ruchome.
4. Jeżeli wymagane jest wyczyszczenie sprężarki, należy do czyszczenia użyć miękkiej, zwilżonej ścierki. Należy stosować delikatnego środka do spłukiwania, środek ten nie może zawierać alkoholu lub benzyny, lub innego środka czyszczącego.
5. Do czyszczenia elementów z tworzywa sztucznego nigdy nie używać środków agresywnych.

Uwaga: Woda nie może mieć kontaktu ze sprężarką.

11. DANE TECHNICZNE

Zasilanie.....	230V~/ 50Hz
Moc.....	1500W
Obroty.....	2800 ot./min
Klasa ochrony.....	I
Objem nádoby.....	50 L
Max. tlak.....	8 baru

Instrukcja użytkowania - tylko wersja językowa.

Zastrzega się możliwość zmiany tekstu i parametrów technicznych.

Zmiany tekstu, designu i danych technicznych mogą być dokonywane bez uprzedniego ostrzeżenia.

Zastrzegamy sobie prawo do ich zmiany.

Usuwanie usterek

Okazuje się, że część pojawiających się awarii użytkownik może rozwiązać samodzielnie. Dlatego sprawdź posiadany produkt przy użyciu poniższej sekcji. W większości przypadków problem można szybko rozwiązać.

OSTRZEŻENIE!

Wykonaj jedynie czynności opisane w niniejszej instrukcji! Wszystkie dodatkowe kontrole, prace konserwacyjne i naprawcze mogą być wykonywane jedynie przez autoryzowany serwis lub wykwalifikowanego specjalistę, jeśli problem nie może być samodzielnie rozwiązany!

Problem	Możliwa przyczyna	Rozwiązanie
1. Produkt nie uruchamia się	1.1 nie jest podłączony do źródła zasilania 1.2 Przewód zasilający jest uszkodzony 1.3 Inna usterka elektryczna produktu	1.1 Podłącz do zasilania 1.2 Sprawdź przez specjalistę elektryka 1.3 Sprawdź przez specjalistę elektryka
2. Produkt nie osiąga pełnej mocy	2.1 przedłużacz nie nadaje się do współpracy z tym produktem 2.2 Źródło zasilania (np. Generator) ma zbyt niskie napięcie 2.3 Otwory wentylacyjne są zablokowane	2.1 Użyj odpowiedniego przedłużacza 2.2 Podłącz do innego źródła zasilania 2.3 Oczyszcz otwory wentylacyjne
3. Niezadowolający wynik	3.1 Niski poziom oleju	3.1 Sprawdzenie poziomu oleju awarii

12. LIKWIDACJA

ZALECENIA I INFORMACJE O POSTĘPOWANIU Z ZUŻYTYM PAKOWANIEM.

Zużyty materiał z opakowania przekazuje się na gminne wysypisko odpadów.

LIKWIDACJA ZUŻYTYCH URZĄDZEŃ ELEKTRYCZNYCH I ELEKTRONICZNYCH



Ten symbol na produktach albo w dokumentach przewodnich oznacza, że zużyte wyroby elektryczne i elektroniczne nie mogą być dodawane do zwykłych odpadów komunalnych. W celu właściwej likwidacji, odzysku i recyklingu trzeba je przekazywać w ustalone zbiorcze miejsca. Alternatywnie w niektórych krajach Unii Europejskiej albo w innych krajach europejskich można zwrócić takie wyroby lokalnemu sprzedawcy przy zakupie nowego, ekwiwalentnego produktu. Właściwa likwidacja tego produktu pomoże zachować cenne źródła naturalne i pomaga w zapobieganiu negatywnym wpływom na środowisko naturalne i zdrowie ludzi, które mogłaby spowodować niewłaściwa likwidacja odpadów. Szczegółowych informacji udziela Urząd gminy albo najbliższe wysypisko odpadów. Przy niewłaściwej likwidacji tego rodzaju odpadu, zgodnie z przepisami krajowymi, może dojść do nałożenia mandatu karnego.

Dotyczy podmiotów gospodarczych w Unii Europejskiej

Jeżeli trzeba zlikwidować urządzenia elektryczne i elektroniczne, to niezbędne informacje należy uzyskać od swojego sprzedawcy albo dostawcy.

Likwidacja w innych krajach poza Unią Europejską

Ten symbol obowiązuje w Unii Europejskiej. Jeżeli chcemy ten wyrób zlikwidować, to niezbędne informacje o właściwym sposobie likwidacji otrzymujemy od urzędów lokalnych albo od swojego sprzedawcy.



Ten wyrób spełnia wszystkie podstawowe wymagania dyrektyw UE, które go dotyczą.

Zmiany w tekście, designie i specyfikacji technicznej mogą nastąpić bez wcześniejszego uprzedzenia i zastrzegamy sobie prawo do ich wprowadzania.

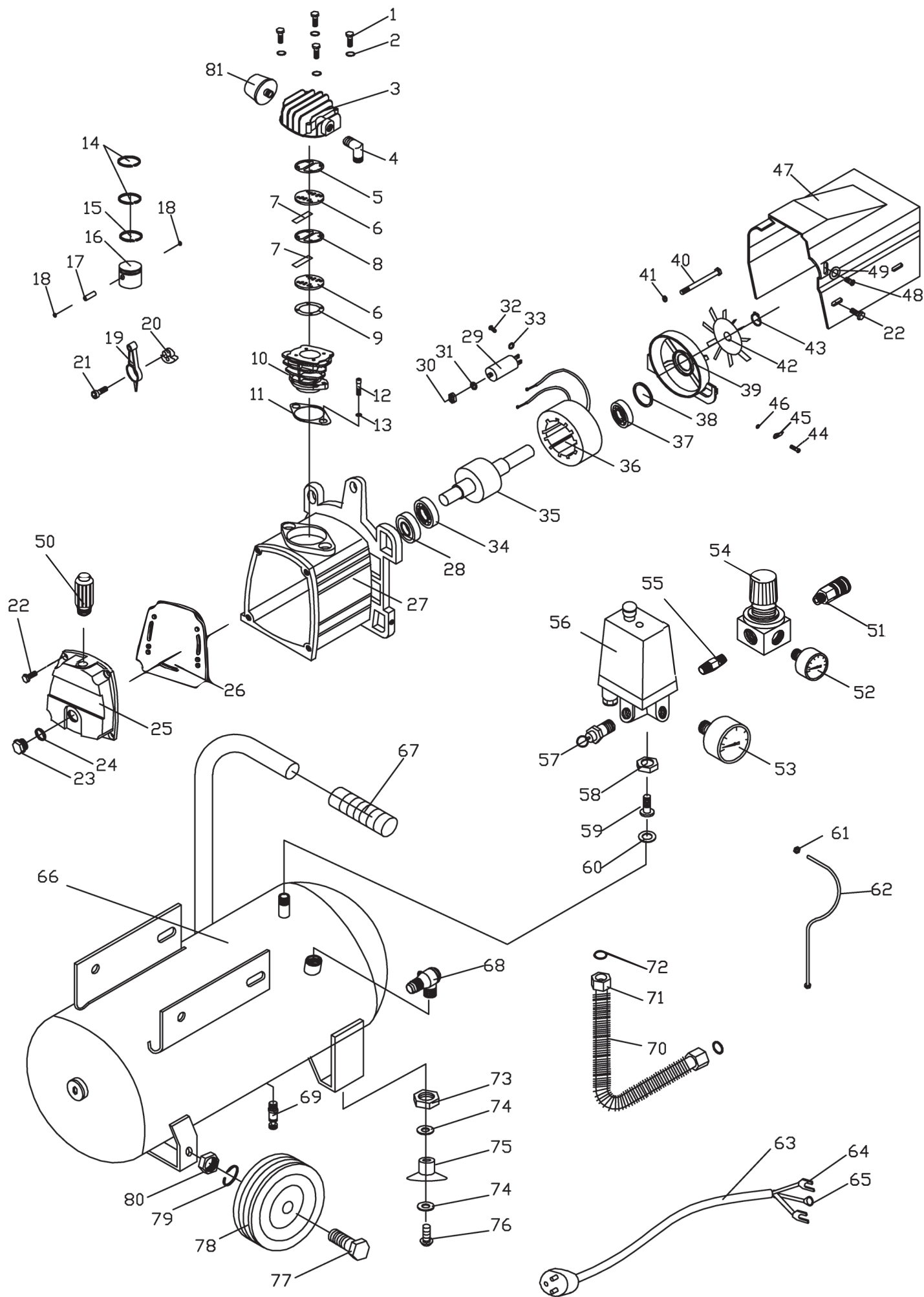



Model /Modell /Modelis:

**Záruční list / Záručný list /
Warranty Certificate / Jótállási jegy /
Garantijos taisyklės / Karta Gwarancyjna**

Výrobní číslo
Výrobné číslo
Serial No.
Szériaszám
Serijos Nr.
Numer seryjny

Razítko a podpis prodejce
Pečiatka a podpis predajcu
Dealer's stamp
A kereskedő bélyegzője
Pardavėjo antspaudas
Pieczętka i podpis sklepu

Datum prodeje
Dátum predaja
Date of purchase
A vásárlás dátuma
Pardavimo data
Data zakupu

Záruční podmínky

Prodávající poskytuje kupujícímu na výrobek záruku v trvání 24 měsíců od převzetí výrobku kupujícím. Záruka se poskytuje za dále uvedených podmínek. Záruka se vztahuje pouze na nové spotřební zboží prodané spotřebiteli pro běžné domácí použití. Práva z odpovědnosti za vady (reklamací) může kupující uplatnit buď u prodávajícího, u kterého byl výrobek zakoupen nebo v níže uvedeném autorizovaném servisu. Kupující je povinen reklamaci uplatnit bez zbytečného odkladu, aby nedocházelo ke zhoršení vady, nejpozději však do konce záruční doby. Kupující je povinen poskytnout při reklamaci součinnost nutnou pro ověření existence reklamované vady. Do reklamačního řízení se přijímá pouze kompletní a z důvodů dodržení hygienických předpisů neznečištěný výrobek. V případě oprávněné reklamace se záruční doba prodlužuje o dobu od okamžiku uplatnění reklamace do okamžiku převzetí opraveného výrobku kupujícím nebo okamžiku, kdy je kupující po skončení opravy povinen výrobek převzít. Kupující je povinen prokázat svá práva reklamovat (doklad o zakoupení výrobku, záruční list, doklad o uvedení výrobku do provozu...).

Záruka se nevztahuje zejména na:

■ vady, na které byla poskytnuta sleva ■ opotřebení a poškození vzniklé běžným užíváním výrobku ■ poškození výrobku v důsledku neodborné či nesprávné instalace, použití výrobku v rozporu s návodem k použití, platnými právními předpisy a obecně známými a obvyklými způsoby používání, v důsledku použití výrobku k jinému účelu, než ke kterému je určen ■ poškození výrobku v důsledku zanedbané nebo nesprávné údržby ■ poškození výrobku způsobené jeho znečištěním, nehodou a zásahem vyšší moci (živelná událost, požár, vniknutí vody...) ■ vady funkčnosti výrobku způsobené nevhodnou kvalitou signálu, rušivým elektromagnetickým polem apod. ■ mechanické poškození výrobku (např. ulomení knoflíku, pád...) ■ poškození způsobené použitím nevhodných médií, náplní, spotřebního materiálu (baterie) nebo nevhodnými provozními podmínkami (např. vysoké okolní teploty, vysoká vlhkost prostředí, otřesy...) ■ poškození, úpravu nebo jiný zásah do výrobku provedený neoprávněnou nebo neautorizovanou osobou (servisem) ■ případy, kdy kupující při reklamaci neprokáže oprávněnost svých práv (kdy a kde reklamovaný výrobek zakoupil) ■ případy, kdy se údaje v předložených dokladech liší od údajů uvedených na výrobku ■ případy, kdy reklamovaný výrobek nelze ztotožnit s výrobkem uvedeným v dokladech, kterými kupující prokazuje svá práva reklamovat (např. poškození výrobního čísla nebo záruční plomba přístroje, prepisované údaje v dokladech...)

Záručné podmienky

Prodávající poskytuje kupujúcemu na výrobok záruku 24 mesiacov záruku od jeho prevzatia kupujúcim. Záruka sa poskytuje ďalej za nižšie uvedených podmienok. Záruka sa vzťahuje iba na spotrebný tovar predaný spotrebiteľovi na bežné domáce použitie. Práva zo zodpovednosti za chyby (reklamácie) môže kupujúci uplatniť buď u predávajúceho, u ktorého bol výrobok zakúpený alebo v nižšie uvedenom autorizovanom servise. Kupujúci je povinný reklamáciu uplatniť bez zbytočného odkladu, aby nedochádzalo ku zhoršeniu chyby, najneskôr však do konca záručnej doby. Kupujúci je povinný pri reklamacii spolupracovať pri overení existencie reklamovanej chyby. Do reklamačného procesu sa prijíma iba kompletný a z dôvodu dodržania hygienických predpisov neznečistený výrobok. V prípade oprávnenej reklamácie sa záručná doba predlžuje o dobu od okamžiku uplatnenia reklamácie do okamžiku prevzatia opraveného výrobku kupujúcim, kedy je kupujúci po skončení opravy povinný výrobok prevziať. Kupujúci je povinný preukázať svoje práva reklamovať (doklad o zakúpení výrobku, záruční list, doklad o uvedení výrobku do prevádzky...).

Záruka sa nevztahuje na:

■ chyby, na ktoré boli poskytnuté zľavy ■ opotrebenia a poškodenia vzniknuté bežným užívaním výrobku ■ poškodenie výrobku v dôsledku neodbornej či nesprávnej inštalácie, použitia výrobku v rozpore s návodom na použitie s platnými právnymi predpismi a všeobecne známymi a obvyklými spôsobmi používania, v dôsledku použitia výrobku za iným účelom, než na ktorý je určený ■ poškodenie výrobku v dôsledku zanedbanej alebo nesprávnej údržby ■ poškodenie výrobku spôsobené jeho znečistením, nehodou a zásahom vyššej moci (živelná udalosť, požiar, vniknutievody...) ■ chyby funkčnosti výrobku spôsobené nevhodnou kvalitou signálu, rušivým elektromagnetickým polom a pod. ■ mechanické poškodenie výrobku (napr. zlomenie gombíka, pád...) ■ poškodenie spôsobené použitím nevhodných médií, náplní, spotrebného materiálu (batérie) alebo nevhodnými prevádzkovými podmienkami (napr. vysoké teploty v okolí, vysoká vlhkosť prostredia, otrasy...) ■ poškodenie, úpravu alebo iný zásah do výrobku spôsobený neoprávnenou alebo neautorizovanou osobou (servisom) ■ prípady, keď kupujúci pri reklamacii nepreukáže oprávnenosť svojich práv (kedy a kde reklamovaný výrobok zakúpil) ■ prípady, keď sa údaje v predložených dokladoch líšia od údajov uvedených na výrobku ■ prípady, keď reklamovaný výrobok sa nestotožňuje s výrobkom uvedeným v dokladoch, ktorými kupujúci preukazuje svoje práva reklamovať (napr. poškodenie výrobného čísla alebo záručnej plomby prístroja, prepisované údaje v dokladoch...)

Conditions of guarantee

This product is warranted for the period of 24 months from the date of purchase to the end-user. Warranty is limited to the following conditions. Warranty is referred only to the customer goods using for common domestic use. The claim for service can be applied either at dealer's shop where the product was bought, or at below mentioned authorized service shops. The end-user is obligated to set up a claim immediately when the defects appeared but only till the end of warranty period. The end-user is obligated to cooperate to certify the claiming defects. Only completed and clean (according to hygienic standards) product will be accepted. In case of eligible warranty claim the warranty period will be prolonged by the period from the date of claim application till the date of taking over the product by end-user, or the date the end-user is obligated to take it over. To obtain the service under this warranty, end-user is obligated to certify his claim with duly completed following documents: receipt, certificate of warranty, certificate of installation... **This warranty is void especially if apply as follows:** ■ Defects which were put on sale. ■ Wear-out or damage caused by common use. ■ The product was damaged by unprofessional or wrong installation, used in contrary to the applicable instruction manual, used in contrary to legal enactment and common process of use or used for another purpose which has been designed for. ■ The product was damaged by uncaared-for or insufficient maintenance. ■ The product was damaged by dirt, accident of force majeure (natural disaster, fire, flood, ...). ■ Defects on functionality caused by low quality of signal, electromagnetic field interference etc. ■ The product was mechanically damaged (e.g. broken button, fall...). ■ Damage caused by use of unsuitable media, fillings, expendable supplies (batteries) or by unsuitable working conditions (e.g. high temperatures, high humidity, quakes, ...). ■ Repair, modification or other failure action to the product by unauthorized person. ■ End-user did not prove enough his right to claim (time and place of purchase). ■ Data on presented documents differs from data on products. ■ Cases when the claiming product can not be indentified according to the presented documents (e.g. the serial number or the warranty seal has been damaged).

Autorizovaná servisní střediska / Autorizované servisné strediská / Authorized service centres

FAST ČR, a. s.
U Sanitasu 1621 CZ
251 01 Říčany
Česká republika
Tel.: +420/ 323 204 120
Fax: +420/ 323 204 121
servis.praha@fastcr.cz
www.fastcr.cz

FAST ČR, a. s.
Cejl 31
CZ 602 00 Brno
Česká republika
Tel.: +420/ 531 010 295
Fax: +420/ 531 010 296
servis.brno@fastcr.cz
www.fastcr.cz

Fast Plus, a. s.
Na Pántoch 18
SK 831 06 Bratislava
Slovenská republika
Tel.: +421/ 249 105 811
Fax: +421/ 249 105 810
fastplus@fastplus.sk
www.fastplus.sk

Jótállási jegy

■ A termék gyártója: FAST ČR, a.s. (U Sanitasy 1621, Řičany u Prahy 251 01, Csehország)

■ A FAST Hungary Kft. (2310 Szigetszentmiklós, Kántor út 10.) mint a termék magyarországi importőre a jótállási jegyen feltüntetett típusú és gyártási számú készülékre jótállást biztosít a fogyasztók számára az alábbi feltételek szerint:

■ A FAST Hungary Kft. a termékre a fogyasztó részére történő átadástól (vásárlástól), illetve ha az üzembe helyezést a terméket értékesítő vállalkozás vagy annak megbízottja végzi, az üzembe helyezéstől számított 24 hónapig, míg 250.000,- Ft eladási ár felett 36 hónapig tartó időtartamra vállal jótállást. Ha a terméket a fogyasztó az átadástól számított fél éven belül helyzeti üzembe, akkor a jótállási határidő a termék átadásától kezdődik. A termék alkotórészeire és tartozékaira (pl. akkumulátor) a jótállási idő a termék átadásától számított 12 hónap.

■ A jótállási igény a jótállási jeggyel, az átadástól (ha releváns az üzembe helyezéstől) számított (i) 1 évig - 100.000,- Ft eladási árát meg nem haladó termék esetén; (ii) 2 évig - 250.000,- Ft eladási árát meg nem haladó termék esetén; (iii) 3 évig - 250.000,- Ft eladási árát meghaladó termék esetén a terméket értékesítő vállalkozásnál, annak székhelyén, vagy bármely telephelyén, fióktelepén, illetve mindhárom esetben a jótállási jegyben feltüntetett hivatalos szerviznél közvetlenül is, míg az előző (i) pont szerinti esetben, azaz 100.000,- Ft eladási árát meg nem haladó termék esetén a 13. hónaptól a 24. hónapig kizárólag a hivatalos szerviznél érvényesíthető. ■ Jótállási jegy hiányában a fogyasztói szerződés megkötését bizonyítottan kell tekinteni, ha a fogyasztó bemutatja a termék ellenértékének megfizetését hitelt érdemlően igazoló bizonylatot. Mindezek érdekében kérjük tisztelt Vásárlóinkat, hogy őrizzék meg a fizetési bizonylatot is. A jótállási időn belüli meghibásodás esetén a fogyasztó - választása szerint - (i) a hibás termék díjmentes kijavítását vagy kicserélését követelheti, kivéve, ha a választott igény teljesítése lehetetlen, vagy ha az a jótállásra kötelezettek a fogyasztó által érvényesíteni kívánt másik igény teljesítésével összehasonlítva aránytalan többletköltséget eredményezne, vagy (ii) ha a kötelezett a kijavítást, illetve kicserélést nem vállalja, vagy e kötelezettségének megfelelő határidőn belül, a fogyasztó érdekeit kímélve nem tud eleget tenni, vagy ha a fogyasztónak a kijavításhoz vagy kicseréléshez fűződő érdeke megszűnt, akkor a fogyasztó megfelelő árleszállítást igényelhet, vagy a hibát a kötelezett költségére maga kijavíthatja vagy mással kijavíthatja vagy elállhat a szerződéstől. Jelentéktelen hiba miatt

elállásnak nincs helye. A fogyasztó a választott jogáról másira térhet át. Az áttéréssel okozott költséget köteles a jótállásra kötelezettek megfizetni, kivéve, ha az áttérésre a jótállásra kötelezett adott okot, vagy az áttérés egyébként indokolt volt. ■ Ha a jótállási időtartam alatt a termék első alkalommal történő javítása során megállapítást nyer, hogy a termék nem javítható, a fogyasztó eltérő rendelkezése hiányában a termék a megállapítást követő 8 napon belül kicserélésre kerül. Ha a termék cseréjére nincs lehetőség, a fogyasztó által bemutatott, a termék ellenértékének megfizetését igazoló bizonylaton feltüntetett vételárát nyolc napon belül kell a fogyasztó részére visszatéríteni. ■ Ha a jótállási időtartam alatt a termék három alkalommal történő kijavítást követően ismét meghibásodik, a fogyasztó eltérő rendelkezése hiányában, valamint ha a fogyasztó nem igényli a vételár arányos leszállítását, és nem kívánja a terméket a jótállásra kötelezett költségére kijavítani vagy mással kijavíttatni, a termék 8 napon belül kicserélésre kerül. Ha a termék kicserélésére nincs lehetőség, a fogyasztó által bemutatott, a termék ellenértékének megfizetését igazoló bizonylaton feltüntetett vételárát nyolc napon belül kell a fogyasztó részére visszatéríteni. ■ Ha a termék kijavítására a kijavítási igény közlésétől számított 30. napig nem kerül sor, a fogyasztó eltérő rendelkezése hiányában a terméket a 30 napos határidő eredménytelen eltelte követő nyolc napon belül cserélni kell. Ha a termék cseréjére nincs lehetőség, a fogyasztó által bemutatott, a termék ellenértékének megfizetését igazoló bizonylaton feltüntetett vételárát a 30 napos kijavítási határidő eredménytelen eltelte követő nyolc napon belül kell a fogyasztó részére visszatéríteni. ■ A fogyasztó a hiba felfedezését követően késedelem nélkül, legkésőbb a felfedezéstől számított 2 hónapon belül köteles a hibát közölni. A bejelentés kapcsán kérjük vegye figyelembe, hogy a **jótállási igény kizárólag a jótállási határidőben érvényesíthető! Mindazonáltal a jótállási határidő meghosszabbodik a javításra átadás napjától kezdve azzal az idővel, amely alatt a fogyasztó a terméket a hiba miatt rendeltetésszerűen nem használhatta.** Ha a jótállásra kötelezett jótállási kötelezettségének megfelelő határidőben nem tesz eleget, a jótállási igény a fogyasztó erre irányuló felhívásában tűzött megfelelő határidő eltelte után számított 3 hónapon belül akkor is érvényesíthető bíróság előtt, ha a jótállási idő már eltelt. E határidő elmulasztása jogvesztéssel jár. A jótállási kötelezettség teljesítésével kapcsolatosan felmerülő költségek a jótállás kötelezettjét terhelik.

■ A 151/2003. (IX.22.) Korm.rendeletben meghatározott tartós fogyasztási cikk meghibásodása miatt a vásárlástól (üzembe helyezéstől) számított három munkanapon belül érvényesített csereigény esetén a terméket értékesítő vállalkozás nem hivatkozhat aránytalan többletköltségre, hanem köteles a tartós fogyasztási cikket kicserélni, feltéve, hogy a meghibásodás a rendeltetésszerű használatot akadályozza (és a csere nem lehetetlen). ■ Kijavítás esetén a fogyasztási cikkbe csak új alkatrész kerülhet beépítésre. Javítási- vagy csereigény esetén törekedni kell arra, hogy a kijavítás vagy kicserélés 15 napon belül megtörténjen. Ha a javítás vagy a csere időtartama a 15 napot meghaladja, akkor tájékoztatni kell a fogyasztót a kijavítás vagy a csere várható időtartamáról. A tájékoztatás a fogyasztó előzetes hozzájárulása esetén elektronikus úton, vagy a fogyasztó általi átvétel igazolására alkalmas más módon történik. A rögzített bekötésű, illetve a 10kg-nál súlyosabb, vagy tömegközlekedési eszközön kézi csomagként nem szállítható fogyasztási cikket - járművek kivételével - az üzemeltetés helyén kell megjavítani. Ha a javítás az üzemeltetés helyén nem végezhető el, a le- és felszerelésről, valamint az el- és visszaszállításról a jótállás kötelezettje, vagy - a javítószolgálatnál közvetlenül érvényesített kijavítási igény esetén - a javítószolgálat gondoskodik.

■ Nem tartozik jótállás alá a hiba és a jótállásra kötelezett mentesül a jótállási kötelezettség alól, ha bizonyítja, hogy a hiba oka a termék fogyasztó részére való átadását követően keletkezett, így például ha a hibát ■ nem rendeltetésszerű használat, használati útmutató figyelmen kívül hagyása, helytelen szállítás vagy tárolás, leejtés, rongálás, elemi kár, készüléken kívüli ok (pl. hálózati feszültség megengedettnél nagyobb ingadozása) ■ illetéktelen átalakítás, beavatkozás, nem hivatalos szerviz által végzett szakszerűtlen javítás ■ fogyasztó feladatát képező karbantartási munkák elmulasztása ■ normál, természetes elhasználódásra visszavezethető (pl. elem lemerülése) vagy üzemszerű kopásnak tulajdonítható meghibásodás okozta. A jótállás a fogyasztó jogszabályból eredő jogait, így különösen a Polgári Törvénykönyv szerinti kellekszavatossági illetve termékszavatossági jogait nem érinti. ■ Tájékoztatjuk, hogy a fogyasztóvédelmi törvényben meghatározott fogyasztói jogvita bíróságon kívüli rendezése érdekében Ön a megyei (fővárosi) kereskedelmi és iparkamárák által működtetett békéltető testület eljárását is kezdeményezheti (a békéltető testületek elérhetősége: <https://bektetes.hu/index.php?id=testuletek>).

Hivatalos szervíz / Autoryzowana sieć serwisowa

revision 01/2021

Fast Hungary Kft.
2310, Szigetszentmiklós
Kántor út 10
Hungary
Tel.: + 36/ 23 330 830
Fax: + 36/ 23 330 8274
fasthungary@fasthungary.hu
www.fasthungary.hu

A kereskedő tölti ki

Megnevezés:.....

Típus:..... Gyártási szám:

A termék azonosításra alkalmas részeinek meghatározása (ha alkalmazható):.....

Vásárlást igazoló bizonylat száma:.....

A vásárlás (üzembe helyezés) időpontja: 20..... hó.....nap.

Kereskedő bélyegzője:

Kereskedő aláírása:

Kereskedő címe:

Javítás esetén alkalmazandó

A kereskedő vagy szerviznél történő közvetlen bejelentés esetén a szerviz tölti ki

A jótállási igény bejelentésének időpontja:

Javításra átvétel időpontja:.....

Hiba oka:.....

Javítás módja:.....

A termék fogyasztó részére való visszaadásának időpontja:.....

A jótállás – kijavítás időtartamával meghosszabbított – új határideje:.....

Szerviz pecsétje:

Kereskedő pecsétje:.....

Kicserélés esetén alkalmazandó

A jótállási igény kicseréléssel került rendezésre.

A csere időpontja:

Kereskedő bélyegzője:

Tisztelt Fogyasztó!

Köszönjük, hogy termékünket választotta. Cégünk és szervizünk elérhetősége:

FAST Hungary Kft. H-2310 Szigetszentmiklós, Kántor út 10. Tel.: 06-23-330-905; 06-23-330-830;

Fax: 06-23-330-827, E-mail: szerviz@fasthungary.hu



Garantijos taisyklės

Šiam gaminii suteikiama 24 mėnesių nuo įsigijimo datos garantija. Garantija apsiriboja žemiau pateikiamomis sąlygomis. Garantija skirta tik gaminiais, skirtiems buitiniam naudojimui. Dėl garantinio remonto pirkėjas gali kreiptis į pardavėjo parduotuvę, kurioje gaminį pirkė, arba į nurodytus įgaliotus techninės priežiūros centrus. Galutinis naudotojas įsipareigoja pateikti pretenziją nedelsiant po defekto atsiradimo, tačiau tik iki garantijos galiojimo periodo pabaigos. Galutinis naudotojas įsipareigoja bendradarbiauti patvirtinant gaminio defektus, dėl kurių pateikia pretenziją. Priimtas bus tik pilnai sukomplektuotas ir švarus (pagal higienos standartus) gaminys. Jei pretenzija dėl garantinio remonto bus pagrįsta, gaminio garantijos galiojimo periodas bus prailgintas atitinkamai periodu nuo pretenzijos pateikimo datos iki galutinio naudotojas pasiims sutaisytą gaminį arba iki datos, kada galutinis naudotojas turėtų pasiimti sutaisytą gaminį. Norėdamas gauti garantinio remonto paslaugas, galutinis naudotojas turi patvirtinti pretenziją pilnai užpildytais sekančiais dokumentais: pirkimo kvitu, garantiniu talonu, instaliavimo sertifikatu. . .

Garantija netaikoma: ■ Nukainotoms (brokuotoms) prekėms. ■ Įprastinai susidėvintiems gaminio dalims ■ Gedimams, atsiradusiems neprofesionaliai ar neteisingai gaminį instaliavus, nesilaikant gaminio naudojimo instrukcijų, naudojant gaminį ne pagal įstatymų numatytus standartus ar įprastinius tokio tipo gaminiių naudojimo procesus, naudojant gaminį kitaip paskirti nei numatyta. ■ Gedimams, atsiradusiems dėl netinkamos ar nepakankamos gaminio priežiūros. ■ Gedimams, atsiradusiems dėl purvo, nenugalimos jėgos aplinkybių (stichinių nelaimių, gaisro, potvynio, . . .). ■ Gedimams, atsiradusiems dėl prastos kokybės signalo, elektromagnetinio lauko trikdžių ir kt. ■ Rodus mechaninių pažeidimų (pvz. sulaužyti mygtukai, kritimo požymiai. . .). ■ Gedimams, atsiradusiems naudojant gaminį su netinkamomis laikmenomis, jungiant prie netinkamų tinklų, dedant į gaminį netinkamus maitinimo šaltinius (baterijas) ar dėl bet kokių kitų netinkamų naudojimo sąlygų (pvz. aukštos temperatūros, didelės drėgmės, žemės drebėjimų. . .). ■ Nustačius, kad gaminys taisytas, modifikuotas ar ardytas neįgaliotų tai daryti asmenų. ■ Jei galutinis naudotojas neturi visų reikalingų dokumentų, įrodančių jo teisę į garantinį remontą (pvz. dokumentų, kur būtų nurodytas gaminio įsigijimo laikas ir vieta). ■ Jei data pateiktuose dokumentuose skiriasi nuo datos ant gaminio.

Warunki gwarancji

Produkt objęty jest 24 – miesięczną gwarancją, począwszy od daty zakupu przez klienta. Gwarancja jest ograniczona tylko do przedstawionych dalej warunków. Gwarancja obejmuje tylko produkty zakupione w Polsce i jest ważna tylko na terytorium Rzeczypospolitej Polskiej. Gwarancja obejmuje tylko produkty funkcjonujące w warunkach gospodarstwa domowego (nie dotyczy produktów oznaczonych jako „Professional“). Zgłoszenia gwarancyjne można dokonać w autoryzowanej sieci serwisowej lub w sklepie, gdzie produkt został nabyty. Użytkownik jest zobowiązany zgłosić usterkę niezwłocznie po jej wykryciu, a najpóźniej w ostatnim dniu obowiązywania okresu gwarancyjnego. Użytkownik jest zobowiązany do przedstawienia i udokumentowania usterki. Tylko kompletne i czyste produkty (zgodnie ze standardami higienicznymi) będą przyjmowane do naprawy. Usterki będą usuwane przez autoryzowany punkt serwisowy w możliwie krótkim terminie, nieprzekraczającym 14 dni roboczych. Okres gwarancji przedłuża się o czas pobytu sprzętu w serwisie. Klient może ubiegać się o wymianę sprzętu na wolny od wad, jeżeli punkt serwisowy stwierdzi na piśmie, że usunięcie wady jest niemożliwe. Aby produkt mógł być przyjęty przez serwis, użytkownik jest zobowiązany dostarczyć oryginały: dowodu zakupu (paragon lub faktura), podbitej i wypełnionej karty gwarancyjnej, certyfikatu instalacji (niektóre produkty).

Gwarancja zostaje unieważniona, jeśli:

■ usterka była widoczna w chwili zakupu, ■ usterka wynika ze zwykłego użytkowania i zużycia, ■ produkt został uszkodzony z powodu złej instalacji, niezastosowania się do instrukcji obsługi lub użytkowania niezgodnego z przeznaczeniem, ■ produkt został uszkodzony z powodu złej konserwacji lub jej braku, ■ produkt został uszkodzony z powodu zanieczyszczenia, wypadku lub okoliczności o charakterze sił wyższych (powódź, pożar, wojny, zamieszki itp.) ■ produkt wykazuje złe działanie z powodu słabego sygnału, zakłóceń elektromagnetycznych itp., ■ produkt został uszkodzony mechanicznie (np. wylamany przycisk, upadek, itp.), ■ produkt został uszkodzony z powodu użycia niewłaściwych materiałów eksploatacyjnych, nośników, akcesoriów, baterii, akumulatorów itp. lub z powodu użytkowania w złych warunkach (temperatura, wilgotność, wstrząsy itp.), ■ produkt był naprawiany lub modyfikowany przez nieautoryzowany personel, ■ użytkownik nie jest w stanie udowodnić zakupu (nieczytelny paragon lub faktura), ■ dane na przedstawionych dokumentach są inne niż na urzędzeniu, ■ produkt nie może być zidentyfikowany ze względu na uszkodzenie numeru seryjnego lub plomby gwarancyjnej.

Uab „Senuku Prekybos
Centras“ Garantinis Servisas
Jonavos G. 62, Lt-44192,
Kaunas, Lithuania
Tel.: +370 37 212 146
Tex.: +370 37 212 165
garrem@senukai.lt
www.senukai.lt

Fast Poland, Sp. z o.o. Ul.
Kwietniowa 36
05-090 Wypędy
Poland
Tel.: +48 697 690 228
Mail: serwis@fastpoland.pl
www.fastpoland.pl

