



FIELDMANN[®]
Home & Garden Performance

20V Li-ION
FASTPOWER



FDUV 70215-0

English	5-20
Čeština.....	21-38
Slovenčina	39-56
Magyarul	57-72
Polski	73-90

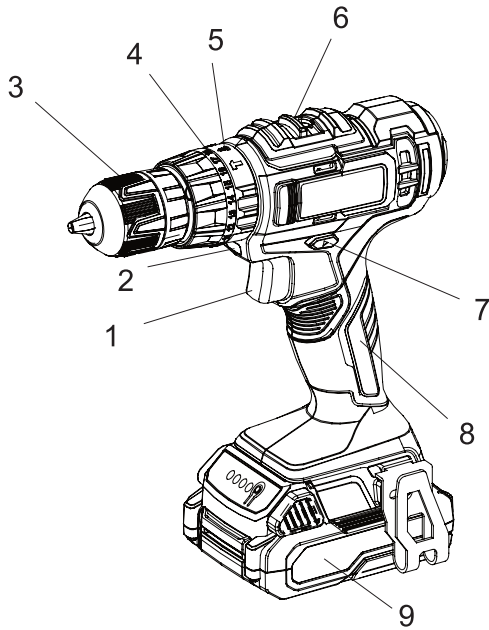

Brushless Cordless Drill **20V** FASTPOWER

USER'S MANUAL

Thank you for purchasing this Brushless Cordless Drill. Before you start using it, please carefully read this user's manual and save it for possible future use.

CONTENTS



1. GENERAL SAFETY INSTRUCTIONS	6
2. SYMBOLS	7
3. PRODUCT DESCRIPTION AND SPECIFICATIONS	8
4. OPERATION	8
5. APPLICATIONS	11
6. OPERATING INSTRUCTIONS.....	12
7. MAINTENANCE AND STORAGE.....	15
8. TECHNICAL DATA	17
9. TROUBLESHOOTING.....	18
10. DISPOSAL	19
11. DECLARATION OF CONFORMITY	20

1. GENERAL SAFETY INSTRUCTIONS

WARNING!

Carefully read the instruction manual before use.

Important safety warnings

-  Unpack the product carefully and be sure not to throw away any part of the package before having found all components of the product.
-  Keep the product in a dry place out of reach of children.
-  Read all cautions and instructions. The failure to adhere to warning cautions and instructions may result in an accident, fire and/or a serious injury.

Packaging

The product is placed in a package preventing damage during transport. This package is a raw material therefore it can be handed-over for recycling.

Instructions for use

Before beginning to work with the machine, read the following safety rules and instructions for use. Familiarize with operating elements and the proper use of the device. Keep the manual in a safe place for future reference.

We recommend keeping the original package including the inner packaging materials, cash voucher and guarantee card for a period of warranty at minimum.

For a case of transportation, pack the machine into the original box from the manufacturer, thus ensuring a maximum protection of the product during a possible transport (e.g. moving or sending into a service station).

Note:

If you hand the machine over to next persons, hand it over together with the manual. Adherence to the attached instructions for use is a precondition for the proper use of the machine. The operation manual includes also instructions for operation, maintenance and repairs.

The manufacturer does not take any responsibility for accidents or damages resulting from the failure to adhere to this manual.

2. SYMBOLS



The product complies with the applicable standards and regulations.



Read the Instruction Manual attentively prior to use.



Use eyes protective equipment



Use ears protective equipment

3. PRODUCT DESCRIPTION AND SPECIFICATIONS

1. Trigger
2. LED
3. Keyless chuck
4. Torque selector collar
5. Speed selector
6. Control switch
7. Handle
8. Auxiliary Handle

4. OPERATION

WARNING!

Always remove battery pack before changing or removing accessories. Only use accessories specifically recommended for this tool. Others may be hazardous.

To reduce the risk of injury, always wear safety goggles or glasses with side shields.

Installing Bits

Always remove the battery before inserting or removing bits. Select the proper style and size bit for the job. This tool is equipped with a spindle lock. The chuck can be tightened with one hand, creating higher grip strengths on the bit.

1. To open the chuck jaws, turn the sleeve in the counterclockwise direction.
When using drill bits, allow the bit to strike the bottom of the chuck. Center the bit in the chuck jaws and lift it about 1/16" off of the bottom.
When using screwdriver bits, insert the bit far enough for the chuck jaws to grip the hex of the bit.
2. To close the chuck jaws, turn the sleeve in the clockwise direction. The bit is secure when the chuck makes a ratcheting sound and the sleeve can not be rotated any further.
3. To remove the bit, turn the sleeve in the counterclockwise direction.

Note:

A ratcheting sound may be heard when the chuck is opened or closed. This noise is part of the locking feature, and does not indicate a problem with the chuck's operation.

Selecting Hammer, Drill or Drive Action

- To use the hammer-drilling mode, rotate the application selector collar until the hammer symbol  appears in line with the arrow. Apply pressure to the bit to engage the hammering mechanism.

Note:

The number selected on the torque selector collar has no effect on operation of the drill in hammer mode.

Note:

When using carbide bits, do not use water to settle dust. Do not attempt to drill through steel reinforcing rods. This will damage the carbide bits.

- To use the drilling only mode, rotate the application selector collar until the drill symbol  appears in line with the arrow.

Note:

The number selected on the torque selector collar has no effect on operation of the drill in drilling mode.

- To use the driving screws mode rotate the application selector collar until the drive symbol  appears in line with the arrow. Then rotate the torque selector collar until the desired clutch setting appears in line with the arrow.
The adjustable clutch, when properly adjusted, will slip at a preset torque to prevent driving the screw too deep into different materials and to prevent damage to the screw or tool.

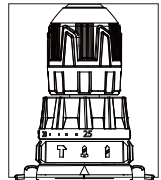
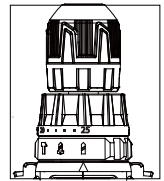
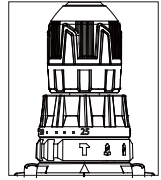

The torque specifications shown here are approximate values obtained with a fully charged battery pack.

Clutch Setting	Nm	Applications
1-5	24-28	Small screws in softwood.
6-11	29-34	Medium screws in softwood or small screws in hardwood.
12-17	36-39	
18-23	40-44	Large screws in softwoods. Medium screws in hardwood or large screws in hardwood with pilot hole.
24-25	46-60	

Note:

Because the settings shown in the table are only a guide, use a piece of scrap material to test the different clutch settings before driving screws into the workpiece.

Selecting Speed

The speed selector is on top of the motor housing.

Allow the tool to come to a complete stop before changing speeds. See "Applications" for recommended speeds under various conditions.

1. For Low speed, push the speed selector to display "1".
2. For High speed, push the speed selector to display "2".

Using the Control Switch

The control switch may be set to three positions: forward, reverse and lock. Due to a lockout mechanism, the control switch can only be adjusted when the ON/OFF switch is not pressed. Always allow the motor to come to a complete stop before using the control switch.

For forward (clockwise) rotation, push in the control switch from the right side of the tool. Check the direction of rotation before use.

For reverse (counterclockwise) rotation, push in the control switch from the left side of the tool. Check direction of rotation before use.

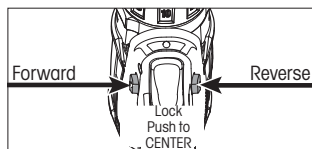

To lock the trigger, push the control switch to the center position. The trigger will not work while the control switch is in the center locked position. Always lock the trigger or remove the battery pack before performing maintenance, changing accessories, storing the tool and any time the tool is not in use.

⚠ WARNING!

To reduce the risk of injury, always hold or brace securely.

Starting, Stopping and Controlling Speed

1. To start the tool, grasp the handles firmly and pull the trigger.
NOTE: An LED is turned on when the trigger is pulled.
2. To vary the speed, increase or decrease the pressure on the trigger. The further the trigger is pulled, the greater the speed.
3. To stop the tool, release the trigger. Make sure the bit comes to a complete stop before laying the tool down.

Drilling

Place the bit on the work surface and apply firm pressure before starting. Too much pressure will slow the bit and reduce drilling efficiency. Too little pressure will cause the bit to slide over the work area and dull the point of the bit.

If the tool begins to stall, reduce pressure slightly to allow the bit to regain speed. If the bit binds, reverse the motor to free the bit from the workpiece.

5. APPLICATIONS

⚠ WARNING!

To reduce the risk of electric shock, check work area for hidden pipes and wires before drilling or driving screws.

Drilling in Wood, Composition Materials and Plastic

When drilling in wood, composition materials and plastic, select the  drill-only operating mode. Start the drill slowly, gradually increasing speed as you drill. When drilling into wood, use wood augers or twist drill bits. Always use sharp bits. When using twist drill bits, pull the bit out of the hole frequently to clear chips from the bit flutes. To reduce the chance of splintering, back work with a piece of scrap wood. Select low speeds for plastics with a low melting point.

Drilling in Metal

When drilling in metal, select the  drill-only operating mode. Use high speed steel twist drills or hole saws. Use a center punch to start the hole. Lubricate drill bits with cutting oil when drilling in iron or steel. Use a coolant when drilling in nonferrous metals such as copper, brass or aluminum. Back the material to prevent binding and distortion on breakthrough.

Drilling in Masonry

When drilling in masonry, select the  hammer drill operating mode. Use high speed carbide-tipped bits. Drilling soft masonry materials such as cinder block requires little pressure. Hard materials like concrete require more pressure. A smooth, even flow of dust indicates the proper drilling rate. Do not let the bit spin in the hole without cutting. Do not use water to settle dust or to cool bit. Both actions will damage the carbide.

Driving Screws and Nut Running

Drill a pilot hole when driving screws into thick or hard materials. Select the  driving screws mode. Set the torque selector collar to the proper position and set the speed to low. Use the proper style and size screwdriver bit for the type of screw you are using. With the screwdriver bit in the screw, place the tip of the screw on the workpiece and apply firm pressure before pulling the trigger. Screws can be removed by reversing the motor.

Overloading

Continuous overloading may cause permanent damage to tool or battery pack.

6. OPERATING INSTRUCTIONS

Operation

- ✿ This product must not be used by children and persons with physical or mental impairments or by inexperienced persons, unless properly trained or schooled in the safe use of the product, or unless they have been properly supervised by a qualified person who will be responsible for their safety.
- ✿ Use extra care if the product is used near children. Always keep the appliance out of reach of children. Children must be supervised to ensure that they do not play with the product.
- ✿ Never allow children or persons who do not know the contents of this user's manual to work with the device. Local regulations may set the minimum age of the user. The user is responsible for damages caused to third parties in the machine's working area as a result of its use.
- ✿ Do not use the machine if you are tired, under the influence of alcohol or narcotics.
- ✿ If necessary, use personal protection aids (gloves, work footwear, eye protection, respirators, etc.). Personal protection aids reduce the risk of injury to persons.
- ✿ Dress appropriately. Do not wear loose clothing or jewellery and make sure that your hair, clothing or gloves do not come dangerously close to moving parts. Loose clothing, jewellery or long hair may become caught in the moving parts.
- ✿ Pay constant attention, watch what you are doing and think when working with power tools. Do not use power tools if you are tired or under the influence of drugs, alcohol or medication. A moment of carelessness when working with power tools may lead to serious injury.
- ✿ Prevent the situation where the tool is turned on accidentally. Ensure the trigger switch is in the Off position before connecting the power cord to the power socket. Carrying power tools with the finger on the main trigger switch or connecting the power cord to the power socket when the main trigger switch is in the On position may cause injury.
- ✿ Do not get in your own way. When working, always maintain a firm posture and balance. This will make it possible to better control the power tool in unexpected situations.
- ✿ Use clamps or a vice to fasten the workpiece. It is safer than holding the workpiece in your hand and at the same time you have both hands free to operate the tool.
- ✿ Keep the working area tidy and well illuminated. A cluttered and badly lit work area may lead to injury.
- ✿ Do not work with the power tool in an explosive environment, such as for example areas where there are flammable liquid, gas or powder substances. Sparks are made inside the power tool, which may cause the ignition of flammable powder or vapour.
- ✿ Do not work with materials containing asbestos. Use a dust mask. When working with the tool ensure there is a safe distance from children and other persons. Distractions may lead to a loss of control over the tool.

Purpose of use

- ✿ This tool is not designed for professional use.
- ✿ Do not use the product for purposes other than those intended.
- ✿ For safety reasons the machine must not be used as a drive engine for any other work tools and tool sets, unless expressly permitted by the manufacturer.

Instructions for use

- ✿ Turn on and operate the machine as described in the user's manual, carefully follow all instructions.
- ✿ Before carrying out any kind of inspection, maintenance or repairs disconnect the charger power cable from the mains power supply.

- ✿ Use tools in good working condition for tasks for which they are designed.
- ✿ Work only during good visibility or ensure sufficient artificial lighting.
- ✿ Work in a clean and tidy working environment.
- ✿ Make sure that while working you maintain a firm and stable stance. Do not forget that falls represent one of the major causes of injuries during accidents.
- ✿ When drilling metal sheets use a vice and place a piece of wood underneath the sheet. A rotating metal sheet presents a serious risk.
- ✿ Make sure that the drill or screwdriver are not used for work on items under live current, to prevent injury by electrical shock. Before using this tool, check that you know the location of all electrical conductors or cables in the wall (use a metal detector for this purpose).
- ✿ Only store and use the product away from flammable or volatile materials and solutions.
- ✿ Keep the product away from extreme temperatures, direct sunlight and excessive humidity. Do not use in a dusty environment.
- ✿ Do not place the product near heaters, open fires or other appliances or equipment that are sources of heat.
- ✿ Do not spray the product with water or any other liquid. Do not pour water or any other liquids into the appliance. Do not submerge the appliance in water or any other liquid.
- ✿ Never leave the appliance switched on without supervision.
- ✿ Do not touch machine parts until they have come to a complete stop.
- ✿ Allow the motor to cool down before storing the machine in a closed room.
- ✿ Under no circumstances should you repair or alter the product yourself. Entrust all repairs and adjustments of this product to an authorised service centre or the vendor. Tampering with the appliance during the warranty period may void the warranty.
- ✿ The manufacturer is not responsible for damages caused by incorrect use of this product or its accessories. Such damages include food spoilage, injuries, burns, scalding, fire, etc.

Electrical safety

ATTENTION!

Read all the safety warnings and all instructions. If you fail to follow the provided warnings and instructions an injury caused by electrical shock could occur as well as fire or serious injuries.

Note:

Keep these warnings and instructions for future use. The term "electric power tool" in all warnings relates to your tool powered from the mains (it has a power cord installed) or cordless tools (without a power cord).

- ✿ The charger of the cordless device can be connected to any power plug, preventing discharge, that is installed according to norms in force.
- ✿ The plug must be powered at 230V ~ 50Hz.
- ✿ Disconnect the charger if you will not be using it for a long time, if you are changing the tool or performing maintenance on the tool.
- ✿ The power plug on the tool's charger cord must correspond to the power socket. Never modify the power plug in any way. Do not use any power plug adapters for tools protected by grounding. Unmodified power plugs and corresponding power sockets reduce the risk of injury by electrical shock.
- ✿ Do not touch grounded surfaces such as pipes, heaters, electrical stoves and refrigerators when working with the machine. When your body is grounded the risk of injury by electrical shock is increased.

- ✿ Do not expose the electrical tool to rain or a moist environment. The entry of water into the electrical tool increases the risk of injury by electrical shock.
- ✿ Handle the power cord with care. Never use the power cord to carry or move the tool and do not pull on it when you want to disconnect the tool from the power grid. Prevent the tool coming into contact with greasy, hot and sharp items or moving parts. A damaged or tangled up power cord increases the risk of injury by electrical shock.
- ✿ When working with electric power tools in a moist environment, the power circuit must have current protection installed (RSD - Residual Current Device). The use of a residual current device reduces the risk of injury by electrical shock.

Safety instructions for the battery and charger

- ✿ Use only the battery and charger supplied with this tool.
- ✿ Connect the charger only to a mains power socket with a voltage of 230V.
- ✿ Protect the battery and charger from moisture. Do not use the device in an outdoor environment.
- ✿ Disconnect the charger from the mains power socket when the charger is not being used, before cleaning the charger or before performing repairs on it.
- ✿ Take special care of the battery. Prevent the battery from falling on to a hard surface and do not expose the battery to the effects of pressure or other excessive mechanical stress. Keep the battery at a safe distance from excessive heat or cold.
- ✿ Do not attempt to repair or disassemble the battery or the charger. If any part is damaged, have it repaired by a qualified technician or send it for repair to an authorised service centre or the vendor.
- ✿ Charge the battery only when the ambient air temperature is between 10°C and 40°C. A charged battery may be used to power tools in operating conditions at a temperature between 0°C and 50°C. If the battery is not being used store it in a dry place at a temperature between 10°C and 30°C.

⚠ IMPORTANT! DANGER!

Never short circuit the battery contacts and do not expose the battery to moisture. Do not store the battery together with metal items and parts, which could cause a short circuit of the battery contacts. The battery could overheat, catch on fire or explode.

- ✿ If any person comes into contact with the electrolyte or another liquid or substance found in the battery, they must immediately wash this substance away with large amounts of water. If these substances come into contact with eyes, flush the eyes out with large amounts of water and immediately seek medical treatment.
- ✿ Do not throw rechargeable batteries into a fire or into water. Otherwise an explosion could occur. A rechargeable battery should not be thrown out with ordinary household waste, regardless of the fact whether it has or has not been used. In accordance with valid regulations you should take the battery to a collection point or put it into the container labelled "Used Batteries" in our store.
- ✿ Only charge the battery in a charger designated by the manufacturer. A charger appropriate for one type of battery creates a fire hazard when used with another type of battery.
- ✿ Only use the electric power tool with a battery intended to be used in it. The use of different batteries may lead to a risk of injury or a fire hazard.
- ✿ If you are not using the battery, store it away from metal items, such as paper clips, coins, keys, nails, screws or other small items, which could lead to the short circuit of the battery contacts. Short circuiting the battery contacts may cause burns or a fire.

7. MAINTENANCE AND STORAGE

Maintenance

⚠ ATTENTION!

Disconnect the charger if you will not be using it for a long time, if you are changing the tool or performing maintenance on the tool.

- ☼ This tool does not require any special maintenance. The same applies to the electrical parts of the tool.
- ☼ Check whether the device is showing signs of wear.
- ☼ If the charger is damaged (cover, conductors or connector), immediately arrange its replacement at the vendors service centre.
- ☼ Regular care for the machine will ensure not only a long lifetime and performance.
- ☼ Before use always visually check for worn or damaged parts.
- ☼ Replace damaged or worn parts. To ensure that the machine always remains balanced, always replace the entire set of the worn or damaged tools.
- ☼ Worn or damaged machine parts may only be replaced at an authorised service centre or the vendor.
- ☼ Before cleaning disconnect this product from the power source.
- ☼ To clean the plastic parts of the product, use a soft cloth dipped in lukewarm water. Do not use aggressive cleaning products and solvents as this could damage the surface of the appliance.
- ☼ Do not clean the machine under running water or submerge under water.
- ☼ After changing the working tool, check that the working tool is secured in its storage position.
- ☼ Do not use working tools that are not proportioned for placement into the tang in the magazine.
- ☼ Do not overload the electric power tool. Use the right type of electric power tool for your work. When the correct electric power tool is used, the work result will be performed better and more safety.
- ☼ If it is not possible to turn the main trigger switch on or off, do not work with the tool. All electric power tools with a trigger switch that do not work are dangerous and must be repaired.
- ☼ If you are not working with the tool, store it out of the reach of children and prevent persons not informed about the operation of the tool or this user's manual to work with the tool. An electric power tool in the hands of an unqualified person is dangerous.
- ☼ Perform maintenance on the tool. Check for deviation or blockage of the moving parts, damage of individual parts and other factors which could affect the operation of the tool. If the tool is damaged, have it repaired before using it. Many accidents are caused by neglected maintenance of a tool. Properly maintained cutting tools with sharp cutting edges are less prone to jamming in a workpiece and are easier to handle.
- ☼ Maintain cutting tools sharp and clean. Properly maintained cutting tools with sharp cutting edges are less prone to jamming in a workpiece and are easier to handle.
- ☼ Use electric power tools, accessories, working tools, etc. according to these instructions in a manner appropriate for the given type of electric power tool and take into consideration the work conditions and the type of work that you will be performing. Using electric power tools for purposes other than those for which they were designed may be dangerous.
- ☼ Damaged switches must be replaced at an authorised service centre or the vendor. Do not use electric power tools that cannot be turn on and off.
- ☼ Do not leave electric power tools turned on without supervision. Always turn the tool off and wait for it to come to a complete stop before putting it down.
- ☼ Use hearing protection. Excessive noise levels may cause hearing damage.

- ✿ When performing tasks, where the working tools may come into contact with hidden electrical conductors, hold the electric power tool by the insulated part that is intended to be held. A work tool that comes into contact with a "live" electrical conductor, will cause the uninsulated parts of the tool to become live and may subsequently cause injury by electrical shock to the operator.
- ✿ For repairs contact an authorised service centre or vendor who will use original spare parts. This will ensure the correct operation of the electric power tool.

⚠ ATTENTION!

Using any accessories or tools not recommended in this user's manual may increase the risk of injury. Always use only original spare parts.

- ✿ Clean the tool after the completion of every work task.
- ✿ Do not use worn or damaged drill bits and drilling extension pieces. Such tools may overload the motor and lower effectiveness.
- ✿ Take proper care to prevent the motor from damage by oil or water.
- ✿ Regularly check that the tool has not been damaged during the course of standard operation. Make sure that all parts are correctly connected and do not use this product if any of its parts has been damaged or lost.
- ✿ When inserting the battery into the charger, ensure that the battery is inserted in the correct manner and that there are no materials between the battery contacts, e.g. soils.
- ✿ The battery and the charger should be protected from heat and the sun. Do not expose these products to extreme temperatures.
- ✿ Do not use the device in an outdoor environment.
- ✿ Use only the charger supplied with this tool.
- ✿ If the product is damaged or malfunctions, contact an authorised service centre or the vendor.

Storage

- ✿ Store the tool in a dry location at a sufficient distance from heat sources or dangerous vapours.
- ✿ Do not place any other items on the machine.

8. TECHNICAL DATA

Model	FDUV 70215-0
Rated voltage	20 V
Load speed	0–405 RPM, 0–1 900 RPM
Max torque	60 Nm
Max. diameter	10 mm
Impact function	yes
Keyless chuck	yes
LED light	yes
Torque	25

Accessories

Item number	Accessory
FDUZ 79020	Battery pack 2 Ah
FDUZ 79040	Battery pack 4 Ah
FDUZ 79100	Fast charger
FDUZ 79110	Fast dual charger
FDV 9004	Sets of drills/bits
FDV 9006	Sets of drills/bits
FDV 9101	Sets of drills/bits
FDV 9201	Sets of drills/bits
FDV 9202	Sets of drills/bits
FDS 9002-9007	Sets of bits

9. TROUBLESHOOTING

Suspected malfunctions are often due to causes the user can fix themselves. Therefore check the product using this section. In most cases the problem can be solved quickly.

⚠ WARNING!

Only perform the steps described within these instructions! All further inspection, maintenance and repair work must be performed by an authorized service centre or a similarly qualified specialist if you cannot solve the problem yourself!

Problem	Possible Cause	Solution
1. Product does not start	1.1 Not connected to power supply 1.2 Power cord or plug is defective 1.3 Other electrical defect to the product	1.1 Connect to power supply 1.2 Check by a specialist electrician 1.3 Check by a specialist electrician
2. Product does not reach full power	2.1 Extension cord is not suitable for operation with this product. 2.2 Power source e.g. generator has too low voltage 2.3 Air vents are blocked	2.1 Use a proper extension cord 2.2 Connect to another power source
3. Unsatisfactory result	3.1 Drill is dull/damaged 3.2 Drill bit is not suitable for work piece material	3.1 Replace with new one 3.2 Use proper Drill
4. Excessive vibration or noise	4.1 Drill bit is dull/damaged	4.1 Replace with a new one

10. DISPOSAL



The machine, rechargeable batteries, accessories and packaging should be sorted for environmental friendly recycling.

Do not dispose of power tools and batteries/rechargeable batteries into household waste!

Only for EC countries:



According to the European Guideline 2012/19/EU, power tools that are no longer usable, and according to the European Guideline 2006/66/EC, defective or used battery packs/batteries, must be collected separately and disposed of in an environmentally correct manner.

INSTRUCTIONS AND INFORMATION ON DISPOSING OF USED PACKAGING MATERIALS

Put any used package material to the place determined by the municipality for waste disposal.

DISPOSAL OF USED ELECTRIC AND ELECTRONIC EQUIPMENT



This symbol on products or accompanying documents means that used electric or electronic products must not be put to ordinary municipal waste. Hand over such products to determined collection points for proper disposal, restoration and recycling. Alternatively, in some countries of the European Union or other European countries you can return your products to your local dealer when you buy an equivalent new product. By dutiful disposal of this product you can preserve precious natural resources and you help prevent any potential adverse effects on the environment and human health which could be the results of wrong waste disposal. Ask your local authority or the nearest collection point for additional details. In case of improper disposal of this waste kind penalties can be imposed in accordance with national regulations.

For companies in the European Union countries

Should you want to dispose of electric and electronic devices, ask your dealer or vendor for necessary information. Disposal in other countries outside the European Union. Should you want to dispose of this product, ask your local authorities or your dealer for necessary information about disposal method.



This product fulfils all basic requirements of the EU directives that apply to it.

Text, design and technical specifications can change without prior notice and we reserve the right for their change.

User manual in the original language.

11. DECLARATION OF CONFORMITY

FAST[®]

FAST ČR, a.s.
 U Sanitásu 1621, 251 01 Říčany, Czech Republic
 tel.: +420 323 204 111, fax: +420 323 204 110

EU DECLARATION OF CONFORMITY

Product / brand: Cordless Drill / **FIELDMANN**

Type / model: **FDUV 70215-0** as factory model J0Z-WYT03BLB-18Li
 DC 20V (battery powered), speed 0-450/0-1900 rpm, diameter max. 13 mm
 $L_{pA} = 83,78-94,06$ dB(A), $L_{WA} = 94,78-105,06$ dB(A)

Manufacturer: FAST ČR, a.s.
 U Sanitásu 1621, 251 01 Říčany, Czech Republic
 VAT no: CZ2477749

This declaration of conformity is issued under the sole responsibility of the manufacturer.

The object of the declaration described above is in conformity with the relevant Union harmonization legislation:

Directive MD 2006/42/EC
 Directive EMC 2014/30/EU
 Directive NEOF 2000/14/EC
 Directive RoHS 2011/65/EU

The relevant harmonized standards and the other technical specifications:

EN 62841-1:2015
 EN 62841-2-1:2018+A11
 EN IEC 55014-1:2021
 EN IEC 55014-2:2021



Place of issuance: Prague
Date of issuance: 03. 03. 2022

Name: Petr Uher - Responsible Person
Signature:

FAST FAST ČR, a.s.⁻⁸⁷⁻
 U Sanitásu 1621, 251 01 Říčany
 tel.: +420 323 204 111
 IČO: 247 77 249, DIČ: CZ 247 77 749

IČO: 2477749, DIČ: CZ2477749

Bankovní spojení: Komerční banka Praha 1, č.ú. 89309011/0100, ČSOB Praha 1, č.ú. 8010-0116233383/0300
 Česká spořitelna Praha 4, č.ú. 2375682/0800

Vrtačka napájená baterií

UŽIVATELSKÁ PŘÍRUČKA

Děkujeme vám za zakoupení této vrtačky napájené baterií. Před jejím použitím si prosím pozorně přečtěte tuto uživatelskou příručku a uschovejte ji pro případné pozdější použití.

OBSAH

1. OBECNÉ BEZPEČNOSTNÍ POKYNY	22
2. SYMBOLY	23
3. POPIS VÝROBKU A SPECIFIKACE	24
4. POUŽITÍ	24
5. APLIKACE	27
6. POKYNY PRO POUŽÍVÁNÍ.....	28
7. ÚDRŽBA A ULOŽENÍ.....	32
8. TECHNICKÉ ÚDAJE.....	34
9. ŘEŠENÍ PROBLÉMŮ.....	35
10. LIKVIDACE.....	36
11. PROHLÁŠENÍ O SHODĚ	37

1. OBECNÉ BEZPEČNOSTNÍ POKYNY

VAROVÁNÍ!

Před použitím tohoto výrobku si pozorně přečtěte tento návod.

Důležitá bezpečnostní upozornění

- ✿ Výrobek opatrně vybalte a zkontrolujte, zda balení obsahovalo všechny součásti výrobku; dbejte na to, abyste žádnou z těchto součástí neztratili.
- ✿ Uložte tento výrobek na suchém místě mimo dosah dětí.
- ✿ Přečtěte si všechna upozornění a všechny pokyny. V případě nedodržení upozornění a pokynů hrozí nebezpečí nehody, požáru a/nebo vážného zranění.

Balení

Tento výrobek je umístěn v obalu, který zabraňuje jeho poškození během přepravy. Tento obal představuje znovu využitelnou surovinu, a proto jej můžete odevzdat k recyklaci.

Pokyny pro používání

Před zahájením práce s tímto nářadím si přečtěte následující bezpečnostní pravidla a pokyny k používání. Důkladně se seznamte s ovládacími prvky zařízení a se správným způsobem jeho používání. Uložte tento návod na bezpečné místo pro pozdější použití. Doporučujeme vám, abyste si alespoň po dobu platnosti záruky uschovali originální obal včetně vnitřních balicích materiálů, pokladní odklad a záruční list. V případě přepravy zabalte toto nářadí do originálního obalu od výrobce, aby byla zajištěna maximální ochrana výrobku během přepravy (například odvoz nebo odeslání do servisního střediska).

Poznámka:

Budete-li toto nářadí předávat dalšímu uživateli, přiložte k němu také tento návod. Dodržování pokynů k používání uvedených v přiloženém návodu je nezbytným předpokladem správného používání zařízení. Návod k obsluze obsahuje kromě pokynů k obsluze také pokyny k provádění údržby a oprav.

Výrobce nenese žádnou odpovědnost za nehody nebo škody vzniklé v důsledku nedodržování pokynů v tomto návodu.

2. SYMBOLY



Tento výrobek splňuje požadavky platných norem a předpisů.



Před použitím si pozorně přečtěte návod k obsluze.



Používejte ochranu zraku



Používejte ochranu sluchu

3. POPIS VÝROBKU A SPECIFIKACE

1. Spouštěcí spínač
2. LED svítlna
3. Rychloupínací sklíčidlo
4. Objímka voliče momentu
5. Volič otáček
6. Ovládací spínač
7. Rukojeť
8. Přídavná rukojeť

4. POUŽITÍ

VAROVÁNÍ!

Před výměnou nebo vyjmutím příslušenství vždy vyjměte baterii. Používejte pouze příslušenství speciálně doporučené pro toto nářadí. Jiná příslušenství mohou být nebezpečná.

Z důvodu snížení rizika způsobení zranění vždy noste ochranné brýle nebo brýle s bočními kryty.

Instalace nástrojů

Před vložením nebo vyjmutím pracovního nástroje z nářadí vždy vyjměte baterii. Vyberte nástroj správného typu a velikosti pro požadovanou činnost. Toto nářadí je vybaveno zámkem vřeten. Toto sklíčidlo může být utaženo jednou rukou, což vytváří větší upínací sílu při upevnění pracovního nástroje.

1. Chcete-li otevřít čelisti sklíčidla, otáčejte objímkou proti směru pohybu hodinových ručiček. Používáte-li vrtáky, nechejte stopku vrtáku narazit do spodní části sklíčidla. Vystředte vrták v čelistech sklíčidla a zvedněte jej asi o 1,5 mm. Používáte-li šroubovací nástavce, zasuňte nástavec dostatečně daleko tak, aby byl šestihran řádně upnutý čelistmi sklíčidla
2. Chcete-li zavřít čelisti sklíčidla, otáčejte objímkou ve směru pohybu hodinových ručiček. Pracovní nástroj je bezpečně upnutý, vydává-li sklíčidlo hrkavý zvuk a nemůže-li se objímka více otáčet.
3. Chcete-li pracovní nástroj vyjmout, otáčejte objímkou proti směru pohybu hodinových ručiček.

Poznámka:

Je-li sklíčidlo rozevíráno nebo zavíráno, může vydávat hrkavý zvuk. Tento zvuk je součástí zajišťovací funkce a neznamená žádný problém, pokud jde o funkci sklíčidla.

Volba režimu pro vrtání s přiklepem, vrtání a šroubování

1. Chcete-li použít režim přiklepové vrtání, otáčejte objímkou voliče použití, dokud nebude symbol kladiva  srovnán se šipkou. Aplikujte tlak na pracovní nástroj, aby došlo k aktivaci přiklepového mechanismu.

Poznámka:

Číslice zvolená na objímce voliče momentu nemá žádný vliv na provoz vrtačky v režimu přiklepové vrtání.

Poznámka:

Používáte-li karbidové vrtáky, nepoužívejte na usazený prach vodu. Nepokoušejte se provrtat ocelové výztužné tyče. To by způsobilo poškození karbidových vrtáků.

2. Chcete-li použít režim pouze vrtání, otáčejte objímkou voliče použití, dokud nebude symbol vrtáku  srovnán se šipkou.

Poznámka:

Číslice zvolená na objímce voliče momentu nemá žádný vliv na provoz vrtačky v režimu vrtání.

3. Chcete-li použít režim šroubování šroubů, otáčejte objímkou voliče použití, dokud nebude symbol šroubováku  srovnán se šipkou. Potom otáčejte objímkou voliče momentu, dokud nebude požadované nastavení spojky srovnáno se šipkou. Je-li nastavitelná spojka správně seřazena, prokluzuje při nastaveném momentu, aby se zabránilo přílišnému zašroubování šroubu do různých materiálů a aby bylo zabráněno poškození šroubu nebo nástroje.

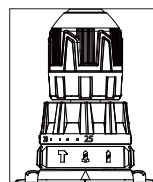
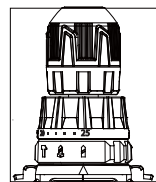
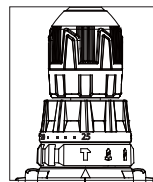

Zde uvedené specifikace momentu jsou přibližné hodnoty získané s nářadím se zcela nabitou baterií.

Nastavení spojky	Nm	Použití
1–5	24–28	Malé šrouby do měkkého dřeva.
6–11	29–34	Střední šrouby do měkkého dřeva nebo malé šrouby do tvrdého dřeva.
12–17	36–39	
18–23	40–44	Velké šrouby do měkkého dřeva. Střední šrouby do tvrdého dřeva nebo velké šrouby do tvrdého dřeva s vodicím otvorem.
24–25	46–60	

Poznámka:

Protože nastavení uvedená v této tabulce jsou pouze vodítkem, před našroubováním šroubů do obrobku použijte kousek odpadového dřeva pro vyzkoušení různých nastavení spojky.

Volba otáček

Volič otáček se nachází na horním krytu motoru.

Před provedením změny otáček počkejte, dokud se nářadí zcela nezastaví. Viz část „Použití“, kde jsou uvedeny doporučené otáčky pro různé podmínky.

1. Chcete-li zvolit Nízké otáčky, nastavte volič otáček tak, aby byla zobrazena hodnota „1“.
2. Chcete-li zvolit Vysoké otáčky, nastavte volič otáček tak, aby byla zobrazena hodnota „2“.

Použití ovládacího spínače

Tento ovládací spínač může být nastaven do tří poloh: vpřed, vzad a zajištěno. Protože je toto nářadí vybaveno pojistným mechanismem, ovládací spínač může být nastaven pouze v případě, není-li stisknutý spínač zapnuto/vypnuto. Před použitím ovládacího spínače vždy počkejte, dokud nedojde k úplnému zastavení motoru.

Chcete-li zvolit chod vpřed (ve směru hodinových ručiček), stiskněte ovládací spínač z pravé strany nářadí. Před použitím zkontrolujte směr otáčení.

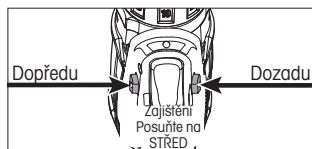

Chcete-li zvolit chod vzad (proti směru hodinových ručiček), stiskněte ovládací spínač z levé strany nářadí. Před použitím zkontrolujte směr otáčení.

Chcete-li spouštěcí spínač zajistit, nastavte ovládací spínač do středové polohy. Spouštěcí spínač nebude funkční, bude-li ovládací spínač ve středové zajišťovací poloze. Před prováděním údržby, výměny příslušenství, uložení nářadí a vždy, když toto nářadí není používáno, zajistěte spouštěcí spínač nebo z nářadí vyjměte baterii.

⚠ VAROVÁNÍ!

Z důvodu snížení rizika způsobení zranění toto nářadí vždy bezpečně držte nebo zapřete.

Spuštění, zastavení a regulace otáček

1. Chcete-li toto nářadí spustit, uchopte pevně rukojeti a stiskněte spouštěcí spínač.
POZNÁMKA: Je-li stisknutý spouštěcí spínač, rozsvítí se LED svítilna.
2. Chcete-li upravit otáčky motoru, zvyšte nebo snižte tlak na spouštěcí spínač. Čím více bude spouštěcí spínač stisknutý, tím vyšší budou otáčky motoru.
3. Pro zastavení tohoto nářadí uvolněte spouštěcí spínač. Před odložením tohoto nářadí se ujistěte, zda došlo k úplnému zastavení pracovního nástroje.

Vrtání

Umístěte pracovní nástroj na pracovní plochu a před spuštěním nářadí pevně přitlačte. Příliš velký tlak bude pracovní nástroj zpomalovat a sníží účinnost vrtání. Příliš malý tlak bude způsobovat pohyb pracovního nástroje po pracovní ploše a otupení špičky tohoto nástroje.

Začíná-li docházet k blokování pracovního nástroje, zmenšete mírně tlak vyvíjený na nářadí, aby došlo k obnově požadovaných otáček nástroje. Dojde-li k zaseknutí nástroje, změňte směr otáčení motoru, aby došlo k uvolnění nástroje z obrobku.

5. APLIKACE

⚠ VAROVÁNÍ!

Z důvodu snížení rizika způsobení úrazu elektrickým proudem před vrtáním nebo šroubováním šroubů zkontrolujte, zda v pracovním prostoru nejsou skrytá potrubí a vodiče.

Vrtání do dřeva, kompozičních materiálů a plastů

Při vrtání do dřeva, kompozičních materiálů a plastů zvolte pracovní režim pouze vrtání . Zahajte vrtání pomalu a zvyšujte otáčky postupně během vrtání. Při vrtání do dřeva používejte ploché vrtáky do dřeva nebo spirálové vrtáky. Vždy používejte ostré vrtáky. Při práci se spirálovými vrtáky vytahujte tyto vrtáky často z vrtaného otvoru, aby docházelo k odstranění pilin z drážek vrtáku. Podložte obrobek ze spodní strany kouskem odpadového dřeva, aby bylo omezeno riziko štípnutí třísek z obrobku. Zvolte nízké otáčky při vrtání plastů s nízkým bodem tavení.

Vrtání do kovu

Při vrtání do kovu zvolte pracovní režim pouze vrtání . Používejte spirálové vrtáky z rychlořezné oceli nebo koronové vrtáky. Použijte pro označení středu vrtaného otvoru důlčík. Při vrtání do železa nebo oceli namažte vrtáky řezným olejem. Při vrtání do neželezných kovů, jako jsou měď, mosaz nebo hliník, používejte chladicí kapalinu. Podložte vrtaný materiál, abyste zabránili uvážnutí vrtáku a zkroucení při průniku vrtáku.

Vrtání do zdiva

Při vrtání do kovu zvolte pracovní režim přiklepové vrtání . Používejte vrtáky s karbidovými hroty. Vrtání do měkkého zdiva, jako jsou škvárobetonové tvárnice, vyžaduje pouze malý tlak. Tvrdé materiály, jako je například beton, vyžadují větší tlak. Plynulý a rovnoměrný odvod prachu indikuje správnou rychlost vrtání. Nedovolte, aby docházelo k otáčení vrtáku ve vrtaném otvoru bez vrtání. Nepoužívejte vodu k odstraňování prachu nebo pro chlazení vrtáku. Obě činnosti by způsobily poškození karbidových zrn.

Šroubování šroubů a práce s maticemi

Při šroubování šroubů do silných nebo tvrdých materiálů vyvrtejte vodicí otvory. Zvolte pracovní režim šroubování šroubů . Nastavte objímku voliče momentu do správné polohy a zvolte nízké otáčky. Použijte správný typ a velikost šroubovacího nástavce pro typ použitého šroubu. Se šroubovacím nástavcem v hlavě šroubu umístěte hrot šroubu na obrobek a před stisknutím spouštěcího spínače na nářadí silně přitlačte. Šrouby mohou být opět vyšroubovány, změňte-li směr otáčení motoru.

Přetěžování

Neustálé přetěžování může způsobit trvalé poškození nářadí nebo baterie.

6. POKYNY PRO POUŽÍVÁNÍ

Použití

- ☼ Tento výrobek nesmí být používán dětmi a osobami s tělesným nebo duševním postižením ani nezkušenými osobami, pokud nejsou řádně kvalifikovány nebo proškoleny v bezpečném používání tohoto výrobku, nebo pokud není zajištěn dozor kvalifikované osoby, která bude odpovídat za jejich bezpečnost.
- ☼ Je-li tento výrobek používán v blízkosti dětí, buďte velmi opatrní. Vždy zajistěte, aby k tomuto zařízení neměly přístup děti. Děti musí být pod dozorem, aby bylo zajištěno, že si s tímto výrobkem nebudou hrát.
- ☼ Nikdy nedovolte dětem nebo osobám, které nejsou seznámeny s obsahem tohoto návodu, aby pracovaly s tímto nářadím. Místní právní předpisy mohou omezovat věk uživatele. Uživatel odpovídá za škody způsobené třetím stranám v pracovním prostoru tohoto nářadí, které budou způsobeny v důsledku jeho používání.
- ☼ Nepoužívejte toto nářadí, jste-li unavení a jste-li pod vlivem alkoholu nebo omamných látek.
- ☼ Je-li to nutné, používejte osobní ochranné pomůcky (rukavice, pracovní obuv, ochranu zraku, respirátory atd.). Osobní ochranné pomůcky snižují riziko zranění osob.
- ☼ Vhodně se oblékejte. Nenoste volné oblečení nebo šperky a zajistěte, aby se vaše vlasy, oděv nebo rukavice nedostaly do nebezpečně blízkosti pohybujících se dílů. Volný oděv, šperky nebo dlouhé vlasy mohou být pohyblivými se díly zachyceny.
- ☼ Práci s elektrickým nářadím věnujte neustálou pozornost, sledujte, co provádíte, a přemýšlejte. Nepoužívejte elektrické nářadí, jste-li unaveni nebo jste-li pod vlivem drog, alkoholu nebo léků. Chvilková nepozornost při práci s elektrickým nářadím může vést k způsobení vážného zranění.
- ☼ Zabraňte situacím, kdy by mohlo dojít k náhodnému zapnutí nářadí. Před připojením napájecího kabelu k zásuvce se ujistěte, zda je spouštěcí spínač v poloze vypnuto. Přenášení elektrického nářadí s prstem na spouštěcím spínači nebo připojení napájecího kabelu k zásuvce, je-li hlavní spínač v poloze zapnuto, může vést k způsobení zranění.
- ☼ Nepřekázejte sami sobě. Při práci vždy udržujte pevnou postoj a rovnováhu. Tak je umožněna lepší ovladatelnost elektrického nářadí v neočekávaných situacích.
- ☼ Pro upnutí obrobku používejte svorky nebo svěrák. Je to bezpečnější než držení obrobku v ruce a současně máte obě ruce uvolněny pro ovládání nářadí.
- ☼ Pracovní prostor udržujte v čistotě a dobře osvětlený. Nepořádek na pracovišti a jeho špatné osvětlení může vést k způsobení zranění.
- ☼ Nepracujte s elektrickým nářadím ve výbušném prostředí, jako jsou například prostory, kde jsou hořlavé kapaliny, plyny nebo prachové směsi. Uvnitř elektrického nářadí vznikají jiskry, které mohou způsobit vznícení hořlavého prachu nebo výparů.
- ☼ Nepracujte s materiály, které obsahují azbest. Používejte masku proti prachu. Při práci s tímto nářadím zajistěte, aby byla dodržena bezpečná vzdálenost od dětí a jiných osob. Rozptylování může vést ke ztrátě kontroly nad nářadím.

Účel použití

- ☼ Toto nářadí není určeno k profesionálnímu použití.
- ☼ Nepoužívejte toto nářadí k jiným účelům, než k jakým je určeno.
- ☼ Z bezpečnostních důvodů nesmí být toto nářadí používáno jako pohonná jednotka pro jiné pracovní nástroje nebo sady, pokud to není výslovně povoleno výrobcem.

Pokyny pro používání

- ☛ Zapínejte a používejte toto nářadí podle pokynů v této uživatelské příručce a pečlivě dodržujte všechny uvedené pokyny.
- ☛ Před prováděním jakékoli kontroly, údržby nebo opravy odpojte napájecí kabel nabíječky od elektrické sítě.
- ☛ Používejte nástroje v dobrém stavu pro úkoly, pro jaké jsou určeny.
- ☛ Pracujte pouze při dobré viditelnosti nebo zajistěte účinné umělé osvětlení.
- ☛ Pracujte v čistém a uklizeném pracovním prostředí.
- ☛ Při práci se ujistěte, zda udržujete pevný a stabilní postoj. Nezapomeňte, že pády představují jednu z hlavních příčin zranění způsobených při nehodách.
- ☛ Při vrátání kovových plechů používejte svěrák a podložte si plech kouskem dřeva. Rotující ocelový plech představuje vážné nebezpečí.
- ☛ Zajistěte, aby vrtačka nebo šroubovák nebyly používány pro práci na položkách pod proudem, aby nedošlo k úrazu elektrickým proudem. Před použitím tohoto nářadí zkontrolujte, zda znáte umístění všech elektrických vodičů nebo kabelů ve stěnách (použijte detektor kovů).
- ☛ Tento výrobek používejte a ukládejte pouze v bezpečné vzdálenosti od hořlavých nebo těkavých materiálů a roztoků.
- ☛ Chraňte tento výrobek před extrémními teplotami, přímým slunečním zářením a nadměrnou vlhkostí. Nepoužívejte toto nářadí v prašném prostředí.
- ☛ Neumisťujte tento výrobek do blízkosti topných těles, otevřeného ohně nebo jiných zařízení nebo zařízení, která jsou zdrojem tepla.
- ☛ Nestříkejte na toto nářadí vodu nebo jiné kapaliny. Nenalévejte do tohoto nářadí vodu nebo jiné kapaliny. Neponořujte toto nářadí do vody nebo do jiných kapalin.
- ☛ Nikdy nenechávejte toto nářadí zapnuté bez dozoru.
- ☛ Nedoťkejte se pohybujících se částí nářadí, dokud nedojde k jejich úplnému zastavení.
- ☛ Před uložením tohoto nářadí v uzavřené místnosti nechejte vychladnout jeho motor.
- ☛ Za žádných důvodů nesmíte provádět opravy nebo úpravy tohoto nářadí sami. Všechny opravy a seřízení tohoto výrobku svěřte autorizovanému servisu nebo prodejci. Neoprávněné zásahy do tohoto nářadí během záruční doby mohou vést ke zrušení platnosti záruky.
- ☛ Výrobce neodpovídá za škody způsobené nesprávným použitím tohoto výrobku nebo jeho příslušenství. Mezi takové škody náleží poškození potravin, zranění, popáleniny, opaření, požár atd.

Elektrická bezpečnost

POZOR!

Přečtěte si všechny bezpečnostní výstrahy a všechny pokyny. Nebudete-li dodržovat uvedené pokyny a výstrahy, může dojít k úrazu elektrickým proudem a také k požáru nebo k vážnému zranění.

Poznámka:

Všechna varování i pokyny si uschovejte pro budoucí použití. Termín „elektrické nářadí“ uvedený ve všech varováních se vztahuje na vaše nářadí napájené ze sítě (s napájecím kabelem) nebo na nářadí napájené baterií (bez napájecího kabelu).

- ☛ Nabíječka tohoto nářadí napájeného baterií může být připojena k jakékoli zástrčce, která zabrání vybíjení a která je nainstalována v souladu s platnými normami.

- ☼ Tato zástrčka musí být připojena k zásuvce s napájecím napětím 230 V /~ 50 Hz.
- ☼ Odpojte tuto nabíječku, nebudete-li ji delší dobu používat, měňte-li nástroj nebo provádíte-li údržbu nářadí.
- ☼ Zástrčka napájecího kabelu nabíječky musí odpovídat síťové zásuvce. Zástrčku nikdy žádným způsobem neupravujte. Nepoužívejte žádné síťové adaptéry u nářadí chráněných uzemněním. Neupravené zástrčky a odpovídající zásuvky snižují riziko způsobení úrazu elektrickým proudem.
- ☼ Při práci s tímto nářadím se nedotýkejte uzemněných povrchů, jako jsou potrubí, topení, elektrická kamna a chladničky. Je-li vaše tělo uzemněno, zvyšuje se riziko způsobení úrazu elektrickým proudem.
- ☼ Nevystavujte elektrické nářadí dešti nebo vlhkému prostředí. Vniknutí vody do elektrického nářadí zvyšuje riziko způsobení úrazu elektrickým proudem.
- ☼ Manipulujte s napájecím kabelem opatrně. Nikdy nepoužívejte napájecí kabel k přenášení nebo přemisřování nářadí a netahajte za něj, chcete-li nářadí odpojit od elektrické zásuvky. Zabráňte tomu, aby se toto nářadí dostalo do kontaktu s mastnými, horkými a ostrými předměty nebo s pohybujícími se díly. Poškozený nebo zamotaný napájecí kabel zvyšuje nebezpečí způsobení úrazu elektrickým proudem.
- ☼ Při práci s elektrickým nářadím ve vlhkém prostředí musí být v napájecím obvodu nainstalován proudový chránič (RSD – Residual Current Device). Použití proudového chrániče snižuje riziko způsobení úrazu elektrickým proudem.

Bezpečnostní pokyny pro baterii a nabíječku

- ☼ Používejte pouze baterii a nabíječku, které jsou dodány s tímto nářadím.
- ☼ Připojte tuto nabíječku pouze k zásuvce s napájecím napětím 230 V.
- ☼ Chraňte baterii a nabíječku před vlhkostí. Nepoužívejte toto zařízení ve venkovním prostředí.
- ☼ Odpojte nabíječku od napájecího zdroje, pokud tuto nabíječku nepoužíváte, před jejím čištěním nebo před prováděním její opravy.
- ☼ Věnujte speciální péči baterii. Chraňte baterii před pádem na tvrdý povrch a nevystavujte ji tlaku ani jinému nadměrnému mechanickému namáhání. Udržujte tuto baterii v bezpečné vzdálenosti od příliš horkého nebo studeného prostředí.
- ☼ Nepokoušejte se baterii nebo nabíječku opravovat nebo demontovat. Je-li některá část baterie poškozena, nechejte ji opravit kvalifikovaným technikem, odešlete ji k opravě do autorizovaného servisu nebo prodejci.
- ☼ Nabíjejte baterii pouze v případě, je-li teplota okolního vzduchu v rozmezí od 10 °C do 40 °C. Nabitá baterie může být použita k napájení nářadí v provozních podmínkách při teplotě od 0 °C do 50 °C. Pokud baterii nepoužíváte, uložte ji na suchém místě při teplotě od 10 °C do 30 °C.

⚠ DŮLEŽITÉ! NEBEZPEČÍ!

Nikdy nezkratujte kontakty baterie a nevystavujte baterii působení vlhkosti. Neukládejte baterii společně s kovovými předměty a součástmi, které by mohly způsobit zkrat kontaktů baterie. Baterie by se mohla přehřát, vznítit nebo by mohla explodovat.

- ☼ Dostane-li se osoba do kontaktu s elektrolytem nebo jinou kapalinou nebo látkou nacházející se v baterii, musí tuto látku okamžitě omýt velkým množstvím vody. Dostanou-li se tyto látky příjdu do kontaktu s očima, vypláchněte oči velkým množstvím vody a okamžitě vyhledejte lékařskou pomoc.
- ☼ Nevhazujte nabíjecí baterie do ohně nebo do vody. Mohlo by dojít k explozi. Nabíjecí baterie nesmí být vyhozena společně s běžným domácím odpadem, a to bez ohledu na to, zda byla nebo nebyla použita. V souladu s platnými předpisy musíte baterii odvézt na sběrné místo nebo ji musíte vložit do kontejneru s označením „Použitá baterie“ v našem obchodě.

- ☼ Nabíjejte baterii pouze v nabíječce určené výrobcem. Nabíječka vhodná pro jeden typ baterie vytváří při použití s jiným typem baterie riziko způsobení požáru.
- ☼ Používejte elektrické nářadí pouze s baterií, která je určena pro toto nářadí. Použití jiných baterií může vést k riziku způsobení zranění nebo požáru.
- ☼ Pokud baterii nepoužíváte, uložte ji na místo bez kovových předmětů, jako jsou kancelářské sponky, mince, klíče, hřebíky, šrouby nebo jiné drobné předměty, které by mohly způsobit zkrat kontaktů baterie. Zkratování kontaktů baterie může způsobit popáleniny nebo požár.

7. ÚDRŽBA A ULOŽENÍ

Údržba

⚠ POZOR!

Odpojte tuto nabíječku, nebudete-li ji delší dobu používat, měňte-li nástroj nebo provádíte-li údržbu nářadí.

- ☼ Toto nářadí nevyžaduje žádnou speciální údržbu. To se vztahuje i na elektrické součásti tohoto nářadí.
- ☼ Kontrolujte, zda toto nářadí nevykazuje žádné známky poškození.
- ☼ Je-li nabíječka poškozena (kryt, vodiče nebo konektor), okamžitě zajistěte výměnu v autorizovaném servisu.
- ☼ Pravidelná péče o toto nářadí zajistí nejen jeho dlouhou provozní životnost, ale i jeho výkon.
- ☼ Před použitím vždy vizuálně zkontrolujte, zda na nářadí nejsou opotřebované nebo poškozené části.
- ☼ Poškozené nebo opotřebované části vyměňte. Vždy vyměňujte celou sadu opotřebovaných nebo poškozených nástrojů, abyste zajistili, že nářadí zůstane stále vyvážené.
- ☼ Opotřebované nebo poškozené části nářadí musí být vyměněny v autorizovaném servisu nebo prodejcem.
- ☼ Před čištěním odpojte tento výrobek od napájecího zdroje.
- ☼ Při čištění plastových částí výrobku použijte měkký hadřík namočený ve vlažné vodě. Nepoužívejte agresivní čisticí prostředky nebo rozpouštědla, protože by mohlo dojít k poškození povrchu tohoto výrobku.
- ☼ Nečistěte toto nářadí pod tekoucí vodou a neponořujte jej do vody.
- ☼ Po výměně pracovního nástroje zkontrolujte, zda je pracovní nástroj zajištěn ve své úložné poloze.
- ☼ Nepoužívejte pracovní nástroje, které nejsou přiměřené pro umístění do výstupku v zásobníku.
- ☼ Nepřetěžujte elektrické nářadí. Používejte pro svou práci správný typ elektrického nářadí. Je-li použito správné elektrické nářadí, výsledná práce bude prováděna lépe a bezpečněji.
- ☼ Nemůžete-li hlavním spínačem nářadí zapnout nebo vypnout, nepracujte s tímto nářadím. Elektrická nářadí s nefunkčním hlavním spínačem jsou nebezpečná a musí být opravena.
- ☼ Pokud s tímto nářadím nepracujete, uložte jej mimo dosah dětí a zabraňte osobám, které nejsou informovány o obsluze tohoto nářadí nebo o této uživatelské příručce, aby s tímto nářadím pracovaly. Jakékoli elektrické nářadí v ruce nekvalifikované osoby je nebezpečné.
- ☼ Provádějte údržbu tohoto nářadí. Zkontrolujte vychýlení nebo zablokování pohyblivých se částí, poškození jednotlivých dílů a jiné faktory, které by mohly ovlivnit provoz tohoto nářadí. Je-li nářadí poškozeno, před dalším použitím musí být opraveno. Mnoho nehod bývá způsobeno zanedbanou údržbou nářadí. Řádně udržované řezné nástroje s ostrými řeznými břity jsou méně náchylné k zaseknutí v obrobku a lépe se s nimi manipuluje.
- ☼ Udržujte řezné nástroje ostré a čisté. Řádně udržované řezné nástroje s ostrými řeznými břity jsou méně náchylné k zaseknutí v obrobku a lépe se s nimi manipuluje.
- ☼ Používejte elektrické nářadí, příslušenství, pracovní nástroje atd., podle těchto pokynů způsobem vhodným pro daný typ elektrického nářadí a berťe v úvahu pracovní podmínky a typ práce, kterou budete provádět. Používání elektrického nářadí pro jiné účely, než pro jaké je určeno, může být nebezpečné.
- ☼ Poškozené spínače musí být vyměněny v autorizovaném servisu nebo prodejcem. Nepoužívejte elektrické nářadí, které nemůže být zapnuto a vypnuto.
- ☼ Nenechávejte zapnuté elektrické nářadí bez dozoru. Před odložením toto nářadí vždy vypněte a počkejte, dokud se zcela nezastaví.
- ☼ Používejte ochranu sluchu. Nadměrná hluchnost může způsobit poškození sluchu.

- ☼ Při provádění úkonů, u kterých může dojít ke kontaktu pracovního nástroje se skrytými elektrickými vodiči, držte elektrické nářadí vždy za izolované části, které jsou určeny pro úchop. Pracovní nástroj, který se dostane do kontaktu se „živým“ elektrickým vodičem, způsobí, že neizolované části nářadí budou pod proudem a následně může dojít k úrazu uživatele elektrickým proudem.
- ☼ Musíte-li provést opravu, kontaktujte autorizovaný servis nebo prodejce, který použije originální náhradní díly. Tak bude zajištěn správný provoz elektrického nářadí.

⚠ POZOR!

Použití jakéhokoli příslušenství nebo pracovních nástrojů, které nejsou doporučeny v této uživatelské příručce, může zvýšit riziko zranění. Vždy používejte pouze originální náhradní díly.

- ☼ Čistěte toto nářadí po dokončení každého pracovního úkonu.
- ☼ Nepoužívejte opotřebované nebo poškozené vrtáky a prodlužovací nástavce. Takové nástroje mohou přetěžovat motor a omezovat účinnost.
- ☼ Věnujte náležitou pozornost tomu, aby nedošlo k poškození motoru olejem nebo vodou.
- ☼ Během standardního provozu pravidelně kontrolujte, zda nedošlo k poškození tohoto nářadí. Ujistěte se, zda jsou správně připojeny všechny součásti a nepoužívejte tento výrobek, pokud byla některá z jeho částí poškozena nebo ztracena.
- ☼ Při vkládání baterie do nabíječky dbejte na to, aby byla tato baterie vložena správným způsobem a aby se mezi kontakty baterie nenacházely žádné materiály, například hřína.
- ☼ Tato baterie a nabíječka musí být chráněny před horkem a slunečním zářením. Nevystavujte tyto výrobky extrémním teplotám.
- ☼ Nepoužívejte toto zařízení ve venkovním prostředí.
- ☼ Používejte pouze nabíječku dodanou s tímto nářadím.
- ☼ Je-li tento výrobek poškozen nebo nepracuje-li správně, kontaktujte autorizovaný servis nebo prodejce.

Uložení

- ☼ Ukládejte toto nářadí na suchém místě v bezpečné vzdálenosti od zdrojů tepla nebo nebezpečných výparů.
- ☼ Nepokládejte na toto nářadí žádné předměty.

8. TECHNICKÉ ÚDAJE

Model	FDUV 70215-0
Jmenovité napětí	20 V
Otáčky při zatížení	0–405 OT./MIN., 0–1 900 OT./MIN.
Maximální moment	60 Nm
Maximální průměr	10 mm
Příklep	Ano
Rychloupínací sklíčidlo	Ano
LED svítilna	Ano
Nastavení momentu	25

Příslušenství

Číslo položky	Příslušenství
FDUZ 79020	Baterie 2 Ah
FDUZ 79040	Baterie 4 Ah
FDUZ 79100	Rychlá nabíječka
FDUZ 79110	Rychlá dvojitá nabíječka
FDV 9004	Sady vrtáků/nástavců
FDV 9006	Sady vrtáků/nástavců
FDV 9101	Sady vrtáků/nástavců
FDV 9201	Sady vrtáků/nástavců
FDV 9202	Sady vrtáků/nástavců
FDS 9002-9007	Sady nástavců

9. ŘEŠENÍ PROBLÉMŮ

Podezřelé poruchy jsou často způsobeny příčinami, které může uživatel odstranit sám. Provádějte proto kontrolu tohoto výrobku pomocí této části. Ve většině případů lze problém rychle odstranit.

⚠ VAROVÁNÍ!

Provádějte pouze kroky popsané v těchto pokynech! Nemůžete-li problém odstranit sami, všechny další úkony týkající se kontroly, údržby a oprav musí být provedeny autorizovaným servisem nebo podobně kvalifikovaným odborníkem!

Problém	Možná příčina	Řešení
1. Výrobek nelze spustit	1.1 Není připojen k napájecímu zdroji 1.2 Došlo k poškození napájecího kabelu nebo zástrčky 1.3 Jiná elektrická závada výrobku	1.1 Provedte připojení k napájecímu zdroji 1.2 Svěťte kontrolu specializovanému elektrikáři 1.3 Svěťte kontrolu specializovanému elektrikáři
2. Výrobek nedosahuje maximálního výkonu	2.1 Prodlužovací kabel není vhodný pro provoz s tímto výrobkem 2.2 Napájecí zdroj, například dynamo, poskytuje příliš nízké napětí 2.3 Jsou zablokovány větrací otvory	2.1 Použijte správný prodlužovací kabel 2.2 Provedte připojení k jinému napájecímu zdroji
3. Neuspokojivé výsledky	3.1 Vrták je tupý/poškozený 3.2 Vrták není vhodný pro materiál obrobku	3.1 Použijte nový vrták 3.2 Použijte správný vrták
4. Nadměrné vibrace nebo hlučnost	4.1 Vrták je tupý/poškozený	4.1 Použijte nový vrták

10. LIKVIDACE



Toto nářadí, nabíjecí baterie, příslušenství a obaly musí být tříděny, aby byla zajištěna jejich ekologická recyklace.

Nevyhazujte elektrické nářadí a baterie nebo nabíjecí baterie do běžného domácího odpadu!

Pouze pro země z Evropské unie:



Podle evropské směrnice 2012/19/EU musí být elektrické nářadí, které již není dále používáno, a v souladu s evropskou směrnicí 2006/66/EC, musí být vadné nebo použité sady baterií/baterie, sbírány odděleně a likvidovány způsobem šetrným k životnímu prostředí.

POKYNY A INFORMACE K LIKVIDACI VYŘAZENÝCH OBALOVÝCH MATERIÁLŮ

Odevzdejte veškerý použitý obalový materiál na místě, které je určeno místními úřady pro likvidaci odpadu.

LIKVIDACE VYŘAZENÝCH ELEKTRICKÝCH A ELEKTRONICKÝCH ZAŘÍZENÍ



Tento symbol na výrobcích nebo v příložené dokumentaci znamená, že vyřazená elektrická nebo elektronická zařízení nesmí být vyhazována do běžného komunálního odpadu. Odevzdejte tyto výrobky na určených sběrných místech, kde bude provedena jejich správná likvidace, obnovení a recyklace. V některých státech Evropské unie nebo v některých evropských zemích můžete při nákupu odpovídajícího nového výrobku vrátit vaše výrobky místnímu prodejci. Správnou likvidací tohoto výrobku pomáháte chránit cenné přírodní zdroje a zabráníte možným negativním dopadům na životní prostředí a lidské zdraví, ke kterým by mohlo dojít v důsledku nesprávné likvidace odpadu. Další podrobnosti vám poskytnou místní úřady nebo nejbližší sběrný dvůr. V případě nesprávné likvidace tohoto druhu odpadu mohou být uloženy pokuty v souladu s platnými národními předpisy.

Pro společnosti, které působí v zemích Evropské unie

Chcete-li zlikvidovat elektrická nebo elektronická zařízení, vyžádejte si potřebné informace od vašeho prodejce nebo dodavatele. Likvidace v zemích mimo Evropskou unii. Chcete-li tento výrobek zlikvidovat, požádejte místní úřady nebo prodejce o nezbytné informace o způsobu likvidace.



Tento produkt splňuje všechny základní požadavky všech příslušných směrnic EU.

Text, design a technické specifikace se mohou změnit bez předchozího upozornění a vyhraujeme si právo na provádění těchto změn.

Uživatelské příručka v originálním jazyce.

11. PROHLÁŠENÍ O SHODĚ

FAST®

FAST ČR, a.s.
U Sanitásu 1621, 251 01 Říčany, Czech Republic
tel.: +420 323 204 111, fax: +420 323 204 110

EU PROHLÁŠENÍ O SHODĚ

Produkt/ značka: Akumulátorová vrtačka / **FIELDMANN**

Typ/ model: **FDUV 70215-0** jako výrobní model J0Z-WYT03BLB-18Li
DC 20V (baterie), otáčky 0-405/0-1900; průměr max. 13 mm
naměřená hladina akustického výkonu: $L_{pA}= 83,78-94,06$ dB(A)
garantovaná hladina akustického výkonu: $L_{WA}= 94,78-105,06$ dB(A)

Výrobce: FAST ČR, a.s.
U Sanitásu 1621, 251 01 Říčany, Czech Republic
VAT no: CZ24777749

Toto prohlášení o shodě se vydává na výhradní odpovědnost výrobce.

Předmět výše popsaného prohlášení je v souladu s příslušnými harmonizačními právními předpisy Unie:

Směrnice MD 2006/42/EC	Směrnice EMC 2014/30/EU
Směrnice NEOE 2000/14/EC	Směrnice RoHS 2011/65/EU

Příslušné harmonizované normy a další technické specifikace:

EN 62841-1:2015
EN 62841-2-1:2018+A11
EN IEC 55014-1:2021
EN IEC 55014-2:2021



Místo vydání: Praha
Datum vydání: 03. 03. 2022

Jméno: Petr Uher – Odpovědná osoba
Podpis:

FAST FAST ČR, a.s.
U Sanitásu 1621, 251 01 Říčany
tel.: +420 323 204 111
IČO: 247 77 749, DIČ: CZ 247 77 749

IČO: 24777749, DIČ: CZ24777749

Bankovní spojení: Komerční banka Praha 1, č.ú. 89309011/0100, ČSOB Praha 1, č.ú. 8010-0116233383/0300
Česká spořitelna Praha 4, č.ú. 2375682/0800

Vrtačka napájaná batériou

POUŽÍVATEĽSKÁ PRÍRUČKA

Ďakujeme vám za kúpu tejto vrtačky napájanej batériou. Pred jej použitím si, prosím, pozorne prečítajte túto používateľskú príručku a uschovajte ju na prípadné neskoršie použitie.

OBSAH

1. VŠEOBECNÉ BEZPEČNOSTNÉ POKYNY.....	40
2. SYMBOLY	41
3. OPIS VÝROBKU A ŠPECIFIKÁCIA.....	42
4. POUŽITIE.....	42
5. APLIKÁCIA	45
6. POKYNY NA POUŽITIE	46
7. ÚDRŽBA A USKLADNENIE	50
8. TECHNICKÉ ÚDAJE.....	52
9. RIEŠENIE PROBLÉMOV	53
10. LIKVIDÁCIA.....	54
11. VYHLÁSENIE O ZHODE.....	55

1. VŠEOBECNÉ BEZPEČNOSTNÉ POKYNY

VAROVANIE!

Pred použitím tohto výrobku si pozorne prečítajte tento návod.

Dôležité bezpečnostné upozornenia

- ✿ Výrobok opatrne vybalte a skontrolujte, či balenie obsahovalo všetky súčasti výrobku; dbajte na to, aby ste žiadnu z týchto súčastí nestratili.
- ✿ Uložte tento výrobok na suchom mieste mimo dosahu detí.
- ✿ Prečítajte si všetky upozornenia a všetky pokyny. V prípade nedodržania upozornenia a pokynov hrozí nebezpečenstvo nehody, požiaru a/alebo vážneho zranenia.

Balenie

Tento výrobok je umiestnený v obale, ktorý zabráňuje jeho poškodeniu počas prepravy. Tento obal predstavuje opätovne využiteľnú surovinu, a preto ho môžete odovzdať na recykláciu.

Pokyny na používanie

Pred začatím práce s týmto náradím si prečítajte nasledujúce bezpečnostné pravidlá a pokyny na používanie. Dôkladne sa oboznámte s ovládacími prvkami zariadenia a so správnym spôsobom jeho používania. Uložte tento návod na bezpečné miesto na neskoršie použitie. Odporúčame vám, aby ste si aspoň počas platnosti záruky uschovali originálny obal vrátane vnútorných baliacich materiálov, pokladničný odklad a záručný list. V prípade prepravy zabalte toto náradie do originálneho obalu od výrobcu, aby bola zaistená maximálna ochrana výrobku počas prepravy (napríklad odvoz alebo odoslanie do servisného strediska).

Poznámka:

Ak budete toto náradie odovzdávať ďalšiemu používateľovi, priložte k nemu aj tento návod. Dodržiavanie pokynov na používanie uvedených v priloženom návode je nevyhnutným predpokladom správneho používania zariadenia. Návod na obsluhu obsahuje okrem pokynov na obsluhu aj pokyny na vykonávanie údržby a opráv.

Výrobca nenesie žiadnu zodpovednosť za nehody alebo škody vzniknuté v dôsledku nedodržiavania pokynov v tomto návode.

2. SYMBOLY



Tento výrobok spĺňa požiadavky platných noriem a predpisov.



Pred použitím si pozorne prečítajte návod na obsluhu.



Používajte ochranu zraku



Používajte ochranu sluchu

3. OPIS VÝROBKU A ŠPECIFIKÁCIE

1. Spúšťač spínača
2. LED svetidlo
3. Rýchlopínacie skľučovadlo
4. Objímka voliča momentu
5. Volič otáčok
6. Ovládací spínač
7. Rukoväť
8. Prídavná rukoväť

4. POUŽITIE

VAROVANIE!

Pred výmenou alebo vybratím príslušenstva vždy vyberte batériu. Používajte iba príslušenstvo špeciálne odporúčané pre toto náradie. Iné príslušenstvo môže byť nebezpečné.

Z dôvodu zníženia rizika spôsobenia zranenia vždy noste ochranné okuliare alebo okuliare s bočnými krytmi.

Inštalácia nástrojov

Pred vloženíím alebo vybratím pracovného nástroja z náradia vždy vyberte batériu. Vyberte nástroj správneho typu a veľkosti pre požadovanú činnosť. Toto náradie je vybavené zámkom vretena. Toto skľučovadlo sa môže utiahnuť jednou rukou, čo vytvára väčšiu upínaciu silu pri upevnení pracovného nástroja.

1. Ak chcete otvoriť čeluste skľučovadla, otáčajte objímkou proti smeru pohybu hodinových ručičiek. Ak používate vrtáky, nechajte stopku vrtáka naraziť do spodnej časti skľučovadla. Vycentrujte vrták v čelustiach skľučovadla a zdvihnite ho asi o 1,5 mm. Ak používate skrutkovacie nadstavce, zasuňte nadstavec dostatočne ďaleko tak, aby bol šesťhran riadne upnutý čelustami skľučovadla.
2. Ak chcete zavrieť čeluste skľučovadla, otáčajte objímkou v smere pohybu hodinových ručičiek. Pracovný nástroj je bezpečne upnutý, ak vydáva skľučovadlo hrkotavý zvuk a ak sa nemôže objímka viac otáčať.
3. Ak chcete pracovný nástroj vybrať, otáčajte objímkou proti smeru pohybu hodinových ručičiek.

Poznámka:

Ak sa skľučovadlo roztvára alebo zatvára, môže vydávať hrkotavý zvuk. Tento zvuk je súčasťou zaisťovacej funkcie a neznamená žiadny problém, ak ide o funkciu skľučovadla.

Voľba režimu pre vrtanie s príklepom, vrtanie a skrutkovanie

1. Ak chcete použiť režim „príklepové vrtanie“, otáčajte objímkou voliča použitia, kým nebude symbol kladiva  zarovnaný so šípku. Aplikujte tlak na pracovný nástroj, aby došlo k aktivácii príklepového mechanizmu.

Poznámka:

Číslica zvolená na objímke voliča momentu nemá žiadny vplyv na prevádzku vrtáčky v režime „príklepové vrtanie“.

Poznámka:

Ak používate karbidové vrtáky, nepoužívajte na usadený prach vodu. Nepokúšajte sa prevrtáť oceľové výstužné tyče. To by spôsobilo poškodenie karbidových vrtákov.

2. Ak chcete použiť režim iba „vrtanie“, otáčajte objímkou voliča použitia, kým nebude symbol vrtáka  zarovnaný so šípku.

Poznámka:

Číslica zvolená na objímke voliča momentu nemá žiadny vplyv na prevádzku vrtáčky v režime vrtania.

3. Ak chcete použiť režim skrutkovania skrutiek, otáčajte objímkou voliča použitia, kým nebude symbol skrutkovača  zarovnaný so šípku. Potom otáčajte objímkou voliča momentu, kým nebude požadované nastavenie spojky zarovnané so šípku. Ak je nastaviteľná spojka správne nastavená, prekĺzáva pri nastavenom momente, aby sa zabránilo prílišnému zaskrutkovaniu skrutky do rôznych materiálov a aby sa zabránilo poškodeniu skrutky alebo nástroja.

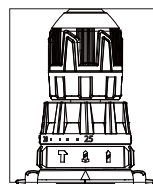
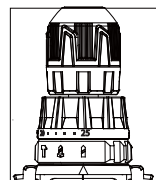
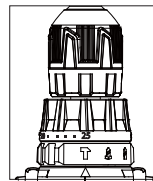

Tu uvedené špecifikácie momentu sú približné hodnoty získané s náradím s úplne nabitou batériou.

Nastavenie spojky	Nm	Použitie
1 – 5	24 – 28	Malé skrutky do mäkkého dreva.
6 – 11	29 – 34	Stredné skrutky do mäkkého dreva alebo malé skrutky do tvrdého dreva.
12 – 17	36 – 39	
18 – 23	40 – 44	Veľké skrutky do mäkkého dreva. Stredné skrutky do tvrdého dreva alebo veľké skrutky do tvrdého dreva s vodiacim otvorom.
24 – 25	46 – 60	

Poznámka:

Pretože nastavenia uvedené v tejto tabuľke sú iba vodidlom, pred naskrutkovaním skrutiek do obrobku použite kúsok odpadového dreva na vyskúšanie rôznych nastavení spojky.

Volič otáčok

Volič otáčok sa nachádza na hornom kryte motora.

Pred vykonaním zmeny otáčok počkajte, kým sa náradie celkom nezastaví. Pozrite časť „Použitie“, kde sú uvedené odporúčané otáčky pre rôzne podmienky.

1. Ak chcete zvoliť Nízke otáčky, nastavte volič otáčok tak, aby bola zobrazená hodnota „1“.
2. Ak chcete zvoliť Vysoké otáčky, nastavte volič otáčok tak, aby bola zobrazená hodnota „2“.

Použitie ovládacieho spínača

Tento ovládací spínač sa môže nastaviť do troch polôh: vpred, vzad a zaistené. Pretože je toto náradie vybavené poistným mechanizmom, ovládací spínač môže byť nastavený iba v prípade, ak nie je stlačený spínač „zapnuté/vypnuté“. Pred použitím ovládacieho spínača vždy počkajte, kým nedôjde k úplnému zastaveniu motora.

Ak chcete zvoliť chod vpred (v smere hodinových ručičiek), stlačte ovládací spínač z pravej strany náradia. Pred použitím skontrolujte smer otáčania.

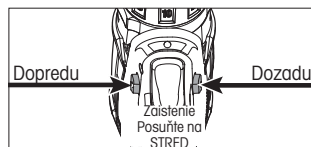

Ak chcete zvoliť chod vzad (proti smeru hodinových ručičiek), stlačte ovládací spínač z ľavej strany náradia. Pred použitím skontrolujte smer otáčania.

Ak chcete spúšťač spínača zaistiť, nastavte ovládací spínač do stredovej polohy. Spúšťač spínač nebude funkčný, ak bude ovládací spínač v stredovej zaistovacej polohe. Pred údržbou, výmenou príslušenstva, uložením náradia a vždy, keď sa toto náradie nepoužíva, zaistite spúšťač spínača alebo z náradia vyberte batériu.

⚠ VAROVANIE!

Z dôvodu zníženia rizika spôsobenia zranenia toto náradie vždy bezpečne držte alebo zaprite.

Spustenie, zastavenie a regulácia otáčok

1. Ak chcete toto náradie spustiť, uchopte pevne rukoväti a stlačte spúšťač spínača.
POZNÁMKA: Ak je stlačený spúšťač spínača, rozsvieti sa LED svetidlo.
2. Ak chcete upraviť otáčky motora, zvýšte alebo znížte tlak na spúšťač spínača. Čím viac bude spúšťač spínača stlačený, tým vyššie budú otáčky motora.
3. Na zastavenie tohto náradia uvoľnite spúšťač spínača. Pred odložením tohto náradia sa uistite, či došlo k úplnému zastaveniu pracovného nástroja.

Vrtanie

Umiestnite pracovný nástroj na pracovnú plochu a pred spustením náradie pevne pritlačte. Príliš veľký tlak bude pracovný nástroj spomaľovať a zníži účinnosť vrtania. Príliš malý tlak bude spôsobovať pohyb pracovného nástroja po pracovnej ploche a otupenie špičky tohto nástroja.

Ak začína dochádzať k blokovaniu pracovného nástroja, zmeňte mierne tlak vyvíjaný na náradie, aby došlo k obnoveniu požadovaných otáčok nástroja. Ak dôjde k zaseknutiu nástroja, zmeňte smer otáčania motora, aby došlo k uvoľneniu nástroja z obrobku.

5. APLIKÁCIA

⚠ VAROVANIE!

Z dôvodu zníženia rizika spôsobenia úrazu elektrickým prúdom pred vŕtaním alebo skrutkovaním skrutiek skontrolujte, či v pracovnom priestore nie sú skryté potrubia a vodiče.

Vŕtanie do dreva, kompozitných materiálov a plastov

Pri vŕtaní do dreva, kompozitných materiálov a plastov zvolte pracovný režim iba „vŕtanie“ . Začnite vŕtať pomaly a zvyšujte otáčky postupne počas vŕtania. Pri vŕtaní do dreva používajte ploché vŕtáky do dreva alebo špirálové vŕtáky. Vždy používajte ostré vŕtáky. Pri práci so špirálovými vŕtákmi vyfahujte tieto vŕtáky často z vŕtaného otvoru, aby dochádzalo k odstráneniu pilín z drážok vŕtáka. Podložte obrobok zo spodnej strany kúskom odpadového dreva, aby bolo obmedzené riziko štiepania triesok z obrobku. Zvolte nízke otáčky pri vŕtaní plastov s nízkym bodom tavenia.

Vŕtanie do kovu

Pri vŕtaní do kovu zvolte pracovný režim iba „vŕtanie“ . Používajte špirálové vŕtáky z rýchloreznej ocele alebo korunové vŕtáky. Použite na označenie stredu vŕtaného otvoru jamkovač. Pri vŕtaní do železa alebo ocele namažte vŕtáky rezným olejom. Pri vŕtaní do neželezných kovov, ako sú meď, mosadz alebo hliník, používajte chladiacu kvapalinu. Podložte vŕtaný materiál, aby ste zabránili uviaznutiu vŕtáka a skrúteniu pri prieniku vŕtáka.

Vŕtanie do muriva

Pri vŕtaní do kovu zvolte pracovný režim „príklepové vŕtanie“ . Používajte vŕtáky s karbidovými hrotmi. Vŕtanie do mäkkého muriva, ako sú škarobetónové tvárnice, vyžaduje iba malý tlak. Tvrdé materiály, ako je napríklad betón, vyžadujú väčší tlak. Plynulý a rovnomerný odvod prachu indikuje správnu rýchlosť vŕtania. Nedovoľte, aby dochádzalo k otáčaniu vŕtáka vo vŕtanom otvore bez vŕtania. Nepoužívajte vodu na odstraňovanie prachu alebo na chladenie vŕtáka. Obe činnosti by spôsobili poškodenie karbidových zŕn.

Skrutkovanie skrutiek a práca s maticami

Pri skrutkovaní skrutiek do hrubých alebo tvrdých materiálov vyvŕtajte vodiace otvory. Zvolte pracovný režim skrutkovania skrutiek . Nastavte objímku voliča momentu do správnej polohy a zvolte nízke otáčky. Použite správny typ a veľkosť skrutkovacieho nadstavca pre typ použitej skrutky. So skrutkovacím nadstavcom v hlave skrutky umiestnite hrot skrutky na obrobok a pred stlačením spúšťacieho spínača na náradie silne priplačte. Skrutky sa môžu opäť vyskrutkovať, ak zmeníte smer otáčania motora.

Prefažovanie

Neustále prefažovanie môže spôsobiť trvalé poškodenie náradia alebo batérie.

6. POKYNY NA POUŽITIE

Obsluha

- ☼ Tento výrobok nie je určený pre deti a osoby so zníženou fyzickou, zmyslovou alebo mentálnou schopnosťou alebo osoby s obmedzenými skúsenosťami a znalosťami, ak nad nimi nie je vedený odborný dohľad alebo ak im neboli podané inštrukcie zahrňujúce použitie tohto výrobku osobou zodpovednou za ich bezpečnosť.
- ☼ Ak budete výrobok používať v blízkosti detí, dbajte na zvýšenú opatrnosť. Výrobok vždy umiestňujte mimo ich dosah. Deti by mali byť pod dozorom, aby sa zaistilo, že sa s prístrojom nebudú hrať.
- ☼ Nikdy nedovoľte deťom ani osobám, ktoré nie sú oboznámené s týmto návodom na použitie, pracovať so zariadením. Miestne predpisy môžu stanoviť minimálny vek používateľa. Používateľ je zodpovedný za škody spôsobené tretím osobám v pracovnej oblasti stroja ako následok jeho používania.
- ☼ Stroj nepoužívajte, ak ste unavení, pod vplyvom alkoholu či omamných látok.
- ☼ Ak je to nutné, používajte prvky osobnej ochrany (rukavice, pracovnú obuv, ochranu zraku, respirátory atď.). Prvky osobnej ochrany znižujú riziko poranenia osôb
- ☼ Vhodne sa obliekajte. Nenoste voľný odev alebo šperky a dbajte na to, aby sa vaše vlasy, odev alebo rukavice nedostali do nebezpečnej blízkosti pohyblivých častí. Voľný odev, šperky alebo dlhé vlasy môžu byť pohyblivými dielmi zachytené.
- ☼ Zostaňte stále pozorní, sledujte, čo robíte a pri práci s elektrickým náradím premýšľajte. Nepoužívajte elektrické náradie, ak ste unavení alebo ak ste pod vplyvom drog, alkoholu alebo liekov. Chvilka nepozornosti pri práci s elektrickým náradím môže viesť k vážnemu úrazu.
- ☼ Zabráňte náhodnému spusteniu náradia. Pred pripojením napájacieho kábla k sieťovej zásuvke sa uistite, či je hlavný spínač v polohe vypnuté. Prenášanie elektrického náradia s prstom na hlavnom spínači alebo pripojenie napájacieho kábla k elektrickej sieti, ak je hlavný spínač náradia v polohe zapnuté, môže spôsobiť úraz.
- ☼ Neprekážajte sami sebe. Pri práci vždy udržiajte pevný postoj a rovnováhu. To umožní lepšiu ovládateľnosť elektrického náradia v neočakávaných situáciách.
- ☼ Na upnutie obrobku používajte svorky alebo zverák. Je to bezpečnejšie než uchopenie obrobku rukou a súčasne máte voľné ruky na obsluhu náradia.
- ☼ Udržujte pracovný priestor čistý a dobre osvetlený. Preplnený a neosvetlený pracovný priestor môže viesť k spôsobeniu úrazov.
- ☼ Nepracujte s elektrickým náradím vo výbušnom prostredí, ako sú napríklad priestory s výskytom horľavých kvapalín, plynov alebo prašných látok. V elektrickom náradí dochádza k iskreniu, ktoré môže spôsobiť vznietenie horľavého prachu alebo výparov.
- ☼ Nepracujte s materiálmi, ktoré obsahujú azbest. Používajte masku proti prachu.
- ☼ Pri práci s náradím zaistíte bezpečnú vzdialenosť detí a ostatných osôb. Rozptyľovanie môže spôsobiť stratu kontroly nad náradím.

Účel použitia

- ☼ Toto náradie nie je určené na profesionálne použitie.
- ☼ Nepoužívajte výrobok na iné účely, než na ktoré je určený.
- ☼ Z bezpečnostných dôvodov sa nesmie stroj používať ako pohonný agregát pre akékoľvek ostatné pracovné nástroje a súpravy náradia, ak to nie je výrobcom výslovne povolené.

Pokyny na používanie

- ✿ Stroj zapnite a prevádzkujte ako je uvedené v návode na obsluhu, starostlivo dbajte na všetky inštrukcie.
- ✿ Pred vykonaním akejkoľvek kontroly, údržby alebo opravy vyťahnite kábel nabíjačky zo zásuvky elektrickej siete.
- ✿ Používajte náradie v dobrom prevádzkovom stave pri úkonoch, na ktoré je určené.
- ✿ Pracujte iba pri dobrej viditeľnosti alebo zaisťte dostatočné umelé osvetlenie.
- ✿ Pracujte v čistom a upratanom pracovnom prostredí
- ✿ Uistite sa, či pri práci udržiavate pevný a stabilný postoj. Nezabúdajte, že pády predstavujú jednu z hlavných príčin úrazov pri nehodách.
- ✿ Pri vŕtaní kovových plechov používajte zverák a podložte si plech kúskom dreva. Otáčajúci sa plech predstavuje veľké riziko.
- ✿ Zaisťte, aby sa vŕtačka alebo skrutkovač nepoužívali pri práci na predmetoch pod prúdom, aby ste zabránili úraze elektrickým prúdom. Pred použitím tohto náradia sa uistite, či poznáte polohu všetkých elektrických vodičov alebo káblov vnútri múrov a stien (na tento účel používajte detektor kovov).
- ✿ Výrobok používajte a uchovávajte mimo dosahu horľavých a prchavých látok.
- ✿ Výrobok nevystavujte extrémnym teplotám, priamemu slnečnému žiareniu, nadmernej vlhkosti a neumiestňujte ho do nadmerne prašného prostredia.
- ✿ Výrobok neumiestňujte do blízkosti vyhrievacích telies, otvoreného ohňa a iných spotrebičov alebo zariadení, ktoré sú zdrojmi tepla.
- ✿ Výrobok nepostrekujte vodou ani inou tekutinou. Do výrobku nelejte vodu ani iné tekutiny. Výrobok neponárajte do vody alebo inej tekutiny.
- ✿ Výrobok nikdy nenechávajte v chode bez dozoru.
- ✿ Nedoťkajte sa dielov stroja, kým sa nedostanú celkom do stavu pokoja.
- ✿ Pred uložením stroja v uzatvorenej miestnosti nechajte motor ochladiť.
- ✿ V žiadnom prípade neopravujte výrobok sami a nevykonávajte na ňom žiadne úpravy! Všetky opravy a nastavenia tohto výrobku zverte autorizovanému servisu či predajcovi. Zásahom do výrobku počas platnosti záruky sa vystavujete riziku straty záručných plnení.
- ✿ Výrobca nezodpovedá za škody spôsobené nesprávnym použitím výrobku a jeho príslušenstva (poranenie, popálenie, obarenie, požiar, znehodnotenie potravín a pod.).

Elektrická bezpečnosť

POZOR!

Prečítajte si všetky bezpečnostné výstrahy a všetky pokyny. Ak nebudete dodržiavať uvedené výstrahy a pokyny, môže dôjsť k úraze elektrickým prúdom, k požiaru alebo k vážnemu zraneniu.

Poznámka:

Uložte tieto výstrahy a pokyny na budúce použitie. Termín „elektrické náradie“ vo všetkých upozorneniach odkazuje na vaše náradie napájané zo siete (je vybavené napájacím káblom) alebo náradie napájané batériou (bez napájacieho kábla).

- ✿ Nabíjačku akumulátorového stroja je možné pripojiť k akejkoľvek zástrčke zabraňujúcej výbojom, ktorá bola nainštalovaná podľa daných noriem
- ✿ Zástrčka musí byť napájaná pomocou 230 V ~ 50 Hz.

- ☼ Odpojte nabíjačku, ak ju nebudete dlhšie používať, ak vymieňate nástroj alebo vykonávate údržbu náradia.
- ☼ Zástrčka napájacieho kábla náradia musí zodpovedať zásuvke. Zástrčku nikdy žiadnym spôsobom neupravujte. Pri náradí chránenom uzemnením nepoužívajte žiadne redukcie zástrčiek. Neupravené zástrčky a zodpovedajúce zásuvky znižujú riziko vzniku úrazu elektrickým prúdom.
- ☼ Nedoťkajte sa pri práci so strojom uzemnených povrchov, ako sú napríklad potrubia, radiátory, elektrické sporáky a chladničky. Pri uzemnení vášho tela vzrastá riziko úrazu elektrickým prúdom.
- ☼ Nevystavujte elektrické náradie dažďu alebo vlhkému prostrediu. Ak vnikne do elektrického náradia voda, zvýši sa riziko úrazu elektrickým prúdom.
- ☼ S napájacím káblom zaobchádzajte opatrne. Nikdy nepoužívajte napájací kábel na prenášanie alebo posúvanie náradia a nefahajte zaň, ak chcete náradie odpojiť od elektrickej siete. Zabráňte kontaktu kábla s masťnými, horúcimi a ostrými predmetmi alebo pohyblivými časťami. Poškodený alebo zapletený napájací kábel zvyšuje riziko úrazu elektrickým prúdom.
- ☼ Pri práci s elektrickým náradím vo vlhkom prostredí sa musí v napájacom okruhu použiť prúdový chránič (RCD). Použitie prúdového chrániča (RCD) znižuje riziko úrazu elektrickým prúdom.

Bezpečnostné pokyny pre batériu a nabíjačku

- ☼ Používajte iba batériu dodanú s týmto náradím a dodanú nabíjačku.
- ☼ Pripájajte nabíjačku iba k sieťovej zásuvke s napájacím napätím 230 V.
- ☼ Chráňte batériu a nabíjačku pred vlhkosťou. Nepoužívajte nabíjačku vo vonkajšom prostredí.
- ☼ Odpojte nabíjačku od sieťovej zásuvky, ak sa nabíjačka nepoužíva, pred čistením nabíjačky a pred jej údržbou.
- ☼ Venujte špeciálnu starostlivosť batérii. Zabráňte pádu batérie na tvrdý povrch a nevystavujte batériu pôsobeniu tlaku alebo inému nadmernému mechanickému namáhaniu. Udržujte batériu v bezpečnej vzdialenosti od nadmernej horúčavy a chladu.
- ☼ Nepokúšajte sa batériu alebo nabíjačku opravovať alebo demontovať. Ak je akákoľvek časť poškodená, zverte jej opravu kvalifikovanému technikovi alebo ju zašlite na opravu do autorizovaného servisu či predajcovi.
- ☼ Nabíjajte batériu iba pri teplotách vzduchu v rozsahu od 10 do 40 °C. Nabitá batéria sa môže použiť na napájanie náradia v prevádzkových podmienkach s teplotou od 0 do 50 °C. Ak sa batéria nepoužíva, uložte ju na suchom mieste s teplotou v rozsahu od 10 do 30 °C.

⚠ DÔLEŽITÉ! NEBEZPEČENSTVO!

Nikdy neskratujte kontakty batérie a nevystavujte batériu vlhkosti. Neskladujte batériu spoločne s kovovými predmetmi a dielmi, ktoré by mohli spôsobiť skrat kontaktov batérie. Batéria by sa mohla prehriať, vznietiť alebo by mohla explodovať.

- ☼ Ak sa dostane akákoľvek osoba do kontaktu s elektrolytom alebo inou kvapalinou či látkou nachádzajúcou sa v batérii, umyte tieto látky okamžite veľkým množstvom vody. Ak sa dostanú tieto látky do očí, vyplachujte oči veľkým množstvom vody a okamžite vyhľadajte lekárske ošetrovanie.
- ☼ Nevhadzujte nabíjacie batérie do ohňa alebo do vody. Mohlo by dôjsť k ich explózií. Nabíjacia batéria by nemala byť vyhodená do bežného domového odpadu, bez ohľadu na to, či je použitá alebo nepoužitá. V súlade s platnými predpismi by ste mali batériu odovzdať v miestnom zbernom dvore alebo v našej predajni do kontajnera s nápisom „Použitá batéria“.
- ☼ Nabíjajte batériu iba v nabíjačke, ktorá je určená výrobcom. Nabíjačka, ktorá je vhodná pre jeden typ batérie, vytvára pri použití inej batérie riziko spôsobenia požiaru.

- ✿ Používajte elektrické náradie iba s batériou, ktorá je pre toto náradie určená. Použitie iných batérií môže vytvárať riziko spôsobenia zranenia alebo požiaru.
- ✿ Ak batériu nepoužívate, uložte ju mimo dosahu kovových predmetov, ako sú kancelárske sponky, mince, kľúče, klince, skrutky alebo iné drobné kovové predmety, ktoré môžu spôsobiť skratovanie kontaktov batérie. Skratovanie kontaktov batérie môže spôsobiť spálenie alebo požiar.

7. ÚDRŽBA A USKLADNENIE

Údržba

⚠ POZOR!

Odpojte nabíjačku, ak ju nebudete dlhšie používať, ak vymieňate nástroj alebo vykonávate údržbu náradia.

- ☼ Toto náradie nevyžaduje žiadnu špeciálnu údržbu. To isté platí aj pre elektrické časti náradia.
- ☼ Kontrolujte, či nejaví zariadenie známky opotrebenia.
- ☼ Ak dôjde k poškodeniu nabíjačky (obal, vodiče alebo konektor), zaistite si ihneď jej výmenu v popredajnom servise.
- ☼ Pravidelná starostlivosť o stroj zaisťuje nielen dlhú životnosť a výkon.
- ☼ Pred použitím vždy vizuálne skontrolujte, či nie sú časti stroja opotrebené alebo poškodené.
- ☼ Poškodené alebo opotrebené časti vymeňte. Aby bol stroj vždy vyvážený, vymieňajte vždy celú súpravu opotrebených alebo poškodených nástrojov.
- ☼ Oopotrebené či poškodené časti stroja smie vymeniť iba autorizovaný servis alebo predajca.
- ☼ Pred čistením vždy odpojte tento výrobok od zdroja energie.
- ☼ Na čistenie plastových častí výrobku používajte jemnú handričku navlhčenú vo vlažnej vode. Nepoužívajte drsné čistiace prostriedky, riedidlá alebo rozpúšťadlá, inak by mohlo dôjsť k poškodeniu povrchu výrobku.
- ☼ Stroj nečistite pod tečúcou vodou ani ho do vody neponárajte.
- ☼ Po výmene pracovného nástroja sa uistite, či je pracovný nástroj zaistený vo svojej úložnej polohe.
- ☼ Nepoužívajte pracovné nástroje, ktoré nie sú dimenzované na uloženie do anášača v zásobníku.
- ☼ Nepreťažujte elektrické náradie. Používajte pre vašu prácu správny typ elektrického náradia. Pri použití správneho typu elektrického náradia bude práca vykonaná lepšie a bezpečnejšie.
- ☼ Ak nie je možné hlavný spínač náradia zapnúť a vypnúť, s náradím nepracujte. Každé elektrické náradie s nefunkčným hlavným spínačom je nebezpečné a musí sa opraviť.
- ☼ Ak náradie nepoužívate, uložte ho mimo dosahu detí a zabráňte osobám neoboznámeným s obsluhou náradia alebo s týmto návodom, aby s náradím pracovali. Elektrické náradie je v rukách nekvalifikovanej obsluhy nebezpečné
- ☼ Vykonávajte údržbu elektrického náradia. Skontrolujte vychýlenie alebo zablokovanie pohyblivých častí, poškodenie jednotlivých dielov a iné okolnosti, ktoré môžu ovplyvniť chod náradia. Ak je náradie poškodené, nechajte ho pred použitím opraviť. Mnoho nehôd býva spôsobených zanedbanou údržbou náradia. Riadne udržiavané rezné nástroje s ostrými reznými čepeľami sú menej náchylné na zaseknutie v obrobku a lepšie sa s nimi manipuluje.
- ☼ Udržujte rezné nástroje ostré a čisté. Riadne udržiavané rezné nástroje s ostrými reznými čepeľami sú menej náchylné na zaseknutie v obrobku a lepšie sa s nimi manipuluje.
- ☼ Elektrické náradie, príslušenstvo, pracovné nástroje atď., používajte podľa týchto pokynov, spôsobom určeným pre príslušný typ elektrického náradia a berte do úvahy podmienky pracovného prostredia a prácu, ktorú budete vykonávať. Použitie elektrického náradia na iné účely, než na ktoré je určené, môže byť nebezpečné.
- ☼ Poškodené spínače sa musia vymeniť v autorizovanom servise či u predajcu. Nepoužívajte elektrické náradie, ktoré sa nedá zapnúť a vypnúť.
- ☼ Nenechávajte zapnuté elektrické náradie bez dozoru. Pred odložením náradia vždy vypnite a počkajte, kým nedôjde k jeho úplnému zastaveniu.

- ☼ Používajte chrániče sluchu. Nadmerná hlučnosť môže spôsobiť poškodenie sluchu.
- ☼ Pri vykonávaní úkonov, počas ktorých sa pracovné nástroje môžu dostať do kontaktu so skrytými elektrickými vodičmi, držte elektrické náradie za izolované časti určené na uchytienie. Pracovný nástroj, ktorý sa dostane do kontaktu so „živým“ elektrickým vodičom, spôsobí vodivosť neizolovaných častí náradia a následne môže obsluhu spôsobiť úraz elektrickým prúdom.
- ☼ Pre opravy kontaktujte autorizovaný servis či predajcu, ktorý bude používať originálne náhradné diely. Tak zaistíte správnu funkciu elektrického náradia.

⚠ POZOR!

Použitie akéhokoľvek príslušenstva alebo nástrojov, ktoré nebudú odporúčané týmto návodom na obsluhu, môže zvyšovať riziko spôsobenia zranenia. Používajte iba originálne náhradné diely.

- ☼ Čistite náradie po ukončení každej práce.
- ☼ Nepoužívajte opotrebované alebo poškodené vrtáky a skrutkovacie násadce. Takéto nástroje môžu spôsobiť preťaženie motora a nižšiu účinnosť.
- ☼ Venujte náležitú starostlivosť tomu, aby nedošlo k poškodeniu motora olejom alebo vodou.
- ☼ Vykonávajte pravidelnú kontrolu, či nie je náradie poškodené bežnou prevádzkou. Uistite sa, či sú všetky časti správne zapojené a nepoužívajte tento výrobok, ak došlo k poškodeniu alebo strate jeho dielov.
- ☼ Pri vkladaní batérie do nabíjačky sa uistite, či je batéria vložená správnym spôsobom a či sa medzi batériou a kontaktmi nenachádzajú žiadne materiály, napríklad nečistoty.
- ☼ Batérie a nabíjačky by mali byť chránené pred teplom a slnkom. Nevystavujte tieto výrobky nadmerným teplotám.
- ☼ Nepoužívajte nabíjačku vo vonkajšom prostredí.
- ☼ Používajte iba nabíjačku dodávanú s týmto náradím.
- ☼ Ak dôjde k poškodeniu alebo k poruche, kontaktujte autorizovaný servis či predajcu.

Uskladnenie

- ☼ Ukladajte náradie na suchom mieste v dostatočnej vzdialenosti od zdrojov tepla alebo nebezpečných výparov.
- ☼ Na stroj nestavajte žiadne ďalšie predmety.

8. TECHNICKÉ ÚDAJE

Model	FDUV 70215-0
Menovité napätie	20 V
Otáčky pri zaťažení	0 – 405 OT./MIN., 0 – 1 900 OT./MIN.
Maximálny moment	60 Nm
Maximálny priemer	10 mm
Príklep	Áno
Rýchlopínacie skľučovadlo	Áno
LED svetidlo	Áno
Nastavenie momentu	25

Príslušenstvo

Číslo položky	Príslušenstvo
FDUZ 79020	Batéria 2 Ah
FDUZ 79040	Batéria 4 Ah
FDUZ 79100	Rýchla nabíjačka
FDUZ 79110	Rýchla dvojitá nabíjačka
FDV 9004	Súpravy vrtákov/nadstavcov
FDV 9006	Súpravy vrtákov/nadstavcov
FDV 9101	Súpravy vrtákov/nadstavcov
FDV 9201	Súpravy vrtákov/nadstavcov
FDV 9202	Súpravy vrtákov/nadstavcov
FDS 9002-9007	Súpravy nadstavcov

9. RIEŠENIE PROBLÉMOV

Predpokladané poruchy majú často príčiny, ktoré užívateľ zvládne vyriešiť vlastnými silami. Skúste preto výrobok zkontrolovať s použitím tejto sekcie. Vo väčšine prípadov je možné problém rýchle odstrániť.

⚠ UPOZORNENIE!

Vykonávajte iba kroky popísané v tomto návode! V prípade, že nie ste schopní problém vyriešiť sami, potom akékoľvek ďalšie kontroly, údržby a opravy musia byť vykonávané autorizovaným servisným centrom alebo odborníkom s obdobnou kvalifikáciou!

Problém	Možná príčina	Riešenie
1. Produkt sa nespustí	1.1 Nezapojený do elektrickej siete	1.1 Zapojte do elektrickej siete
	1.2 Chybný napájací kábel alebo zástrčka	1.2 Nechajte zkontrolovať elektrikárom
	1.3 Iná závada elektrického napájania	1.3 Nechajte zkontrolovať elektrikárom
2. Produkt nedosiahne plného výkonu	2.1 Predlžovací kábel nie je vhodný na prevádzku s týmto produktom.	2.1 Používajte náležitý predlžovací kábel
	2.2 Zdroj napájania (napr. generátor) má príliš nízke napätie	2.2 Zapojte do iného zdroja napájania
	2.3 Vetracie prieduchy sú blokované	
3. Neuspokojivý výsledok	3.1 Vrták je opotrebený/ poškodený	3.1 Vymeňte za nový
	3.2 Vrták nie je vhodný pre materiál určený k obrábaniu	3.2 Používajte náležitý vrták
4. Nadmerné vibrácie alebo hluk	4.1 Vrták je opotrebený/ poškodený	4.1 Vymeňte za nový

10. LIKVIDÁCIA



Toto náradie, nabíjacia batéria, príslušenstvo a obaly sa musia triediť, aby bola zaistená ich ekologická recyklácia.

Nevyhadzujte elektrické náradie a batérie alebo nabíjacie batérie do bežného domového odpadu!

Iba pre krajiny z Európskej únie:



V súlade s európskymi smernicami 2012/19/EÚ a 2006/66/EC sa musí elektrické náradie, ktoré sa už ďalej nepoužíva, a takisto chybné alebo použité súpravy batérií/batérie, zbierať oddelene a likvidovať spôsobom šetrným k životnému prostrediu.

POKYNY A INFORMÁCIE PRE LIKVIDÁCIU VYRADENÝCH OBALOVÝCH MATERIÁLOV

Odovzdajte všetok použitý obalový materiál na mieste, ktoré je určené miestnymi úradmi pre likvidáciu odpadu.

LIKVIDÁCIA VYRADENÝCH ELEKTRICKÝCH A ELEKTRONICKÝCH ZARIADENÍ



Tento symbol na výrobkoch alebo v priloženej dokumentácii znamená, že vyradené elektrické alebo elektronické zariadenia sa nesmú vyhadzovať do bežného komunálneho odpadu. Odovzdajte tieto výrobky na určených zberných miestach, kde sa vykoná ich správna likvidácia, obnovenie a recyklácia. V niektorých štátoch Európskej únie alebo v niektorých európskych krajinách môžete pri nákupe zodpovedajúceho nového výrobku vrátiť vaše výrobky miestnemu predajcovi. Správnou likvidáciou tohto výrobku pomáhate chrániť cenné prírodné zdroje a zabránite možným negatívnym dopadom na životné prostredie a ľudské zdravie, ku ktorým by mohlo dôjsť v dôsledku nesprávnej likvidácie odpadu. Ďalšie podrobnosti vám poskytnú miestne úrady alebo najbližší zberný dvor. V prípade nesprávnej likvidácie tohto druhu odpadu sa môžu uložiť pokuty v súlade s platnými národnými predpismi.

Pre spoločnosti, ktoré pôsobia v krajinách Európskej únie

Ak chcete zlikvidovať elektrické alebo elektronické zariadenia, vyžiadajte si potrebné informácie od vášho predajcu alebo dodávateľa. Likvidácia v krajinách mimo Európskej únie. Ak chcete tento výrobok zlikvidovať, požiadajte miestne úrady alebo predajcu o nevyhnutné informácie o spôsobe likvidácie.



Tento produkt spĺňa všetky základné požiadavky všetkých príslušných smerníc EÚ.

Text, dizajn a technické špecifikácie sa môžu zmeniť bez predchádzajúceho upozornenia a vyhradujeme si právo na vykonávanie týchto zmien.

Používateľská príručka v originálnom jazyku.

11. VYHLÁSENIE O ZHODE

FAST®

FAST ČR, a.s.
 U Sanitásu 1621, 251 01 Říčany, Czech Republic
 tel.: +420 323 204 111, fax: +420 323 204 110

EU VYHLÁSENIE O ZHODE

Produkt / značka: Akumulátorová vrtáčka / **FIELDMANN**

Typ / model: **FDUV 70215-0** ako výrobný model J0Z-WYT03BLB-18Li
 DC 20V (bateria); otáčky 0-450/0-1900; priemer max. 13 mm
 nameraná hladina akustického výkonu: $L_{pA} = 83,78-94,06$ dB(A)
 garantovaná hladina akustického výkonu: $L_{WA} = 94,78-105,06$ dB(A)

Výrobca: FAST ČR, a.s.
 U Sanitásu 1621, 251 01 Říčany, Czech Republic
 VAT no: CZ24777749

Toto vyhlásenie o zhode sa vydáva na výhradnú zodpovednosť výrobcu.

Predmet vyhlásenia opísaného vyššie je v súlade s príslušnými harmonizačnými právnymi predpismi Únie:

Smernice MD 2006/42/EC	Smernice EMC 2014/30/EU
Smernice NEE 2000/14/EC	Smernice RoHS 2011/65/EU

Príslušné harmonizované normy a ostatné technické špecifikácie:

EN 62841-1:2015
 EN 62841-2-1:2018+A11
 EN IEC 55014-1:2021
 EN IEC 55014-2:2021



Miesto vydania: Praha
Dátum vydania: 03. 03. 2022

Meno: Petr Uher – Zodpovedná osoba
Podpis:

FAST FAST ČR, a.s.
 U Sanitásu 1621, 251 01 Říčany
 tel.: +420 323 204 111
 IČO: 247 77 749, DIČ: CZ 247 77 749

IČO: 24777749, DIČ: CZ24777749

Bankovní spojení: Komerční banka Praha 1, č.ú. 89309011/0100, ČSOB Praha 1, č.ú. 8010-0116233383/0300
 Česká spořitelna Praha 4, č.ú. 2375682/0800

Akkumulátoros fűró **20V** FASTPOWER

FELHASZNÁLÓI KÉZIKÖNYV

Köszönjük, hogy megvásárolta ezt az akkumulátoros fűrőt. A készülék használata előtt figyelmesen olvassa el a használati útmutatót és őrizze meg a későbbiekre.

TARTALOM

1. ÁLTALÁNOS BIZTONSÁGI UTASÍTÁSOK.....	58
2. JELZÉSEK	59
3. TERMÉKLEÍRÁS ÉS SPECIFIKÁCIÓK	60
4. HASZNÁLAT	60
5. ALKALMAZÁS	63
6. HASZNÁLATI UTASÍTÁSOK	64
7. KARBANTARTÁS ÉS TÁROLÁS.....	67
8. MŰSZAKI ADATOK	69
9. HIBAKERESÉS.....	70
10. MEGSEMISÍTÉS	71
11. MEGFELELŐSÉGI NYILATKOZAT	72

1. ÁLTALÁNOS BIZTONSÁGI UTASÍTÁSOK

FIGYELEM!

A készülék használata előtt kérjük figyelmesen olvassa el a használati útmutatót.

Fontos biztonsági figyelmeztetések

- ✿ Óvatosan csomagolja ki a terméket, és ellenőrizze, hogy a csomag tartalmazza a termék összes alkotórészét; ügyeljen arra, hogy ne veszítse el ezen elemek egyikét sem.
- ✿ A terméket helyezze száraz helyre és gyermekektől távol.
- ✿ Olvassa el az összes figyelmeztetést és utasítást. A figyelmeztetések és utasítások be nem tartása balesetet, tüzet és/vagy súlyos sérüléseket okozhat.

Csomagolás

A termék csomagolásban van, amely védi a szállítás közbeni sérüléstől. Ez a csomagolás újrahaznosítható nyersanyag, ezért ajánlatos újrahaznosítani.

Használati utasítás

Mielőtt elkezdené a munkát a szerszámmal, olvassa el az alábbi biztonsági szabályokat és üzemeltetési utasításokat. Ismerkedjen meg alaposan a készülék kezelőelemeivel és azok megfelelő használatával. Az utasításokat tegye el biztos helyre későbbi felhasználás céljából. Javasoljuk, hogy az eredeti csomagolást, beleértve a belső csomagolóanyagokat, a nyugtát és a jótállási kártyát, legalább a garancia időtartamára őrizze meg.

Ha szállításra van szükség, akkor csomagolja a szerszámot a gyártó által szállított eredeti csomagolásba, ezáltal garantálja a termék maximális védelmét szállítás során (pl. szervizközpontba szállításkor vagy küldéskor).

Megjegyzés:

Ha továbbítja a szerszámot egy másik felhasználónak, mellékelje az utasításokat is. A készülék helyes használatának előfeltétele a mellékelt kézikönyvben szereplő kezelési utasítások betartása. Az üzemeltetési utasításokon kívül a használati utasítások a karbantartási és javítási munkákat is tartalmazzák.

A gyártó nem vállal felelősséget balesetekért vagy károkért, amelyek a kézikönyv utasításainak be nem tartásából erednek.

2. JELZÉSEK



A termék megfelel az alkalmazandó szabványok és előírások követelményeinek.



Használata előtt figyelmesen olvassa el a használati utasítást.



Viseljen szemvédőt



Viseljen fülvédőt

3. TERMÉKLEÍRÁS ÉS SPECIFIKÁCIÓK

1. Indítókapcsoló
2. LED lámpa
3. Gyorsbefogó tokmány
4. Nyomatékválasztó hüvely
5. Sebességválasztó
6. Vezérlő kapcsoló
7. Fogantyú
8. Kiegészítő fogantyú

4. HASZNÁLAT

FIGYELEM!

A tartozékok cseréje vagy eltávolítása előtt mindig vegye ki az akkumulátort. Csak kifejezetten ehhez a szerszámmal ajánlott tartozékokat használjon. Egyéb kiegészítők veszélyesek lehetnek.

A személyi sérülés kockázatának csökkentése érdekében mindig viseljen védőszemüveget vagy oldalvédővel ellátott szemüveget.

Szerszámok telepítése

A munkaeszköz behelyezése vagy eltávolítása előtt mindig vegye ki az akkumulátort. A kívánt tevékenységhez válassza ki a megfelelő szerszámtípust és méretet. Ez a szerszám orsózárral van felszerelve. A tokmány egy kézzel meghúzható, ami nagyobb szorítóerőt eredményez a munkaeszköz rögzítésekor.

1. A tokmánypofák kinyitásához fordítsa a hüvelyt az óramutató járásával ellentétes irányba. Ha fúrófejet használ, hagyja, hogy a fúrószár elérje a tokmány alját. Központozza a fúrófejet a tokmánypofákba, és emelje meg kb. 1,5 mm-rel. Ha csavarhúzó-toldalékokat használ, csúsztassa a toldalékot elég messzire úgy, hogy a hatszöget megfelelően be lehessen rögzíteni a tokmánypofákkal.
2. A tokmánypofák becsukásához fordítsa a hüvelyt az óramutató járásával megegyező irányba. A munkaeszköz biztonságosan van rögzítve, ha a tokmány csörgő hangot ad ki, és ha a hüvely már nem tud forogni.
3. A munkaeszköz kiemeléséhez fordítsa a hüvelyt az óramutató járásával ellentétes irányba.

Megjegyzés:

A tokmány nyitás vagy becsukás közben csörgő hangot adhat ki. Ez a hang a reteszelő funkció része, és nem jelez problémát a tokmány működésével kapcsolatban.

Üzem mód kiválasztása kalapácsfúráshoz, fúráshoz és csavarozáshoz

1. A kalapácsfúrási mód használatához forgassa az alkalmazásválasztó hüvelyt, amíg a kalapács szimbóluma  a nyílhoz nem illeszkedik. Alkalmazzon nyomást a munkaeszközre az ütőmechanizmus aktiválásához.

Megjegyzés:

A nyomaték kiválasztó hüvelyen kiválasztott szám nincs hatással a fúró működésére kalapácsfúrási üzemmódban.

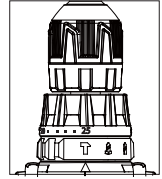

Megjegyzés:

Keményfém fúrófejek használata esetén ne használjon vizet a lerakódott porra. Ne próbálja átfúrni az acél merevítő rudakat. Ez károsíthatja a keményfém fúrófejeket.

2. A kalapácsfúrási mód használatához forgassa az alkalmazásválasztó hüvelyt, amíg a kalapács szimbóluma  a nyílhoz nem illeszkedik.

Megjegyzés:

A nyomaték kiválasztó hüvelyen kiválasztott szám nincs hatással a fúró működésére kalapácsfúrási üzemmódban.

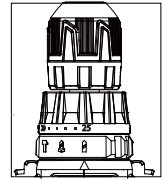

3. A kalapácsfúrási mód használatához forgassa az alkalmazásválasztó hüvelyt, amíg a kalapács szimbóluma  a nyílhoz nem illeszkedik. Ezután forgassa el a nyomaték kiválasztó hüvelyt, amíg a tengelykapcsoló kívánt beállítása a nyílhoz nem illeszkedik.

Ha az állítható tengelykapcsolót helyesen állítják be, akkor a beállított nyomaték csúszik, hogy megakadályozza a csavar sokféle anyagba való túlzott becsavarozását és a csavar vagy a szerszám károsodását.

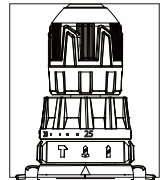

Az itt megadott nyomaték specifikációk hozzávetőleges értékek, amelyeket egy teljesen feltöltött akkumulátorral rendelkező szerszámnál kapunk.

A tengelykapcsoló beállítása	Nm	Használat
1–5	24–28	Kis csavarok puha fába.
6–11	29–34	Közepes csavarok puha fába vagy kis csavarok kemény fába.
12–17	36–39	
18–23	40–44	Nagy csavarok puha fába. Közepes csavarok kemény fába vagy nagy csavarok kemény fába vezetőfurattal.
24–25	46–60	

Megjegyzés:

Mivel a táblázatban felsorolt beállítások csak tájékoztató jellegűek, a csavarok munkadarabba csavarozása előtt próbálja ki a különböző tengelykapcsoló-beállításokat egy fadarab segítségével.

Sebesség-választás

A sebességválasztó a motor felső fedelén található.

Várjon, amíg a szerszám teljesen leáll, mielőtt megváltoztatja a sebességet. A különböző körülményekhez ajánlott sebességeket az „Alkalmazások” részben találja meg.

1. Az Alacsony sebesség kiválasztásához állítsa a sebességválasztót az „1” értékre.
2. A Magas sebesség kiválasztásához állítsa a sebességválasztót a „2” értékre.

Vezérlő kapcsoló használata

Ez a kapcsoló három helyzetbe állítható: előre, hátra és reteszelve. Mivel ez az eszköz biztonsági mechanizmussal van ellátva, a vezérlő kapcsolót csak akkor lehet beállítani, ha nincs lenyomva a bekapcs/kikapcs kapcsoló. A vezérlő kapcsoló használata előtt mindig várja meg, amíg a motor teljesen leáll.

Az előre (órámutató járásával megegyező irányba) történő kiválasztáshoz nyomja meg a vezérlő kapcsolót a szerszám jobb oldalán. Használat előtt ellenőrizze a forgás irányát.

Az előre (órámutató járásával megegyező irányba) történő kiválasztáshoz nyomja meg a vezérlő kapcsolót a szerszám jobb oldalán. Használat előtt ellenőrizze a forgás irányát.

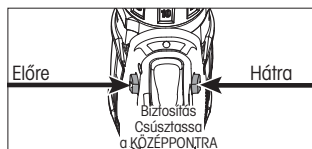

Ha rögzíteni szeretné az indítókapcsolót, állítsa a vezérlő kapcsolót középső pozícióba. Az indítókapcsoló nem fog működni, ha a vezérlő kapcsoló középső reteszelt helyzetben van. Mindig rögzítse az indítókapcsolót, vagy vegye ki az akkumulátort a szerszámból, mielőtt karbantartást végezne, tartozékokat cserélne, a szerszámot tárolná, és amikor a szerszámot nem használja.

⚠ FIGYELEM!

A személyi sérülés kockázatának csökkentése érdekében mindig tartsa vagy rögzítse biztonságosan ezt a szerszámot.

Indítás, leállítás és sebességszabályozás

1. A szerszám indításához erősen fogja meg a fogantyút, és nyomja meg az indítókapcsolót.
MEGJEGYZÉS: Az indítókapcsoló megnyomásakor kigyullad a LED lámpa.
2. A motor fordulatszámának módosításához növelje vagy csökkentse a nyomást az indítókapcsolóra. Minél erősebben nyomja az indítókapcsolót, annál nagyobb a motor fordulatszáma.
3. A szerszám leállításához engedje el a kioldó kapcsolót. A szerszám tárolása előtt ellenőrizze, hogy a szerszám teljesen leállt.

Fúrás

Helyezze a szerszámot a munkafelületre, és indítás előtt erősen nyomja a szerszámot a munkafelülethez.

A túlzott nyomás lelassítja a szerszámot és csökkenti a fúrás hatékonyságát. Túl alacsony nyomás hatására a szerszám elmozdul a munkafelületen, ami eltompítja a szerszám hegyét.

Ha a szerszám akadozni kezd, csökkentse kissé a szerszámra nehezedő nyomást a kívánt sebesség helyreállításához. Ha a szerszám elakad, változtassa meg a motor forgásirányát, hogy kiszabadítsa a szerszámot a munkadarabból.

5. ALKALMAZÁS

⚠ FIGYELEM!

Az áramütés kockázatának elkerülése érdekében a fúrás vagy csavarozás előtt ellenőrizze, hogy a munkaterületen nincsenek rejtett csövek és vezetékek.

Fa, kompozit anyagok és műanyagok fúrása

Fa, kompozit anyagok és műanyagok fúrásakor válassza ki a fúrás üzemmódját . Indítsa el a fúrást lassan, és fúrás közben fokozatosan növelje a sebességet. Fába fúrásnál használjon fához használatos vagy spirálfúrófejeket. Mindig éles fúrókat használjon. Amikor spirálfúróval dolgozik, gyakran húzza ki ezeket a fúrókat a furatból, hogy eltávolítsa a fűrészport a fúró hornyjaiból. A munkadarabot alulról támassza ki hulladék fadarabbal, hogy csökkentse a munkadarab forgácsolódásának kockázatát. Válasszon alacsony sebességet alacsony olvadáspontú műanyagok fúrásakor.

Fémbe fúrás

Fémbe fúrásakor válassza ki a kalapácsfúrás üzemmódját . Használjon gyorsvágó acél spirálfúrókat vagy magfúrókat. Lyukasztóval jelölje meg a furat közepét. Vas vagy acél fúrásakor kenje meg a fúrókat vágóolajjal. Színes fémek, például réz, sárgaréz vagy alumínium fúrásakor használjon hűtőfolyadékot. Tegyen alátétet a fúrt anyag alá, hogy megakadályozza a fúró elakadását és csavarodását, amikor behatol a munkadarabba.

Falazatba fúrás

Falazatba fúrásakor válassza ki a kalapácsfúrás üzemmódját . Használjon keményfém hegyekkel rendelkező fúrókat. A puha falazatokba, például a salakbeton tömbökbe fúrás csak kis nyomást igényel. A kemény anyagok, például a beton, nagyobb nyomást igényelnek. A sima és egyenletes porelszívás a helyes fúrási sebességet jelzi. Ne hagyja, hogy a fúrófej fúrás nélkül forogjon a furatban. A por eltávolítására vagy a fúrófej hűtésére ne használjon vizet. Mindkét tevékenység károsíthatja a keményfém szemcséket.

Csavarok csavarozása és anyákkal való munka

Amikor vastag vagy kemény anyagba csavarja a csavarokat, fúrjon vezető lyukakat. Válassza ki a csavarozás üzemmódját . Állítsa a nyomatékválasztó hüvelyt a megfelelő helyzetbe, és válassza az alacsony fordulatszámot. Használja a megfelelő típusú és méretű csavarhúzó-toldalékot a használt csavar típusához. A csavarhúzó-toldalékkal a csavarfejben helyezze a csavar hegyét a munkadarabra, és erősen nyomja meg, mielőtt megnyomná a szerszám indítókapcsolóját. Ha megváltoztatja a motor forgásirányát, a csavarokat újra ki lehet csavarni.

Túlterhelés

A folyamatos túlterhelés maradandó károsodást okozhat a szerszámban vagy az akkumulátorban.

6. HASZNÁLATI UTASÍTÁSOK

Kezelés

- ☼ Ezt a terméket nem gyerekeknek és csökkentett fizikai vagy szellemi képességű személyeknek tervezték vagy korlátozott tapasztalatú és tudású személyeknek, ha nincsenek a biztonságukért felelős személy felügyelete alatt vagy nem látta el őket a termék használatára vonatkozó utasításokkal.
- ☼ Ha a termék gyermekek közelében van használva, fokozott óvatossággal járjon el. A terméket mindig tartsa tőlük távol. A gyerekeknek felügyelet alatt kell lenniük, hogy biztosítsa, nem fognak a szerszámmal játszani.
- ☼ Soha se engedje gyerekeknek vagy az útmutatót nem ismerő személyeknek a szerszámot használni.
- ☼ A helyi előírások megszabhatják a felhasználó minimum életkorát. A felhasználó felelős a harmadik személynek a szerszám munkaterületén a használatából adódó károkért.
- ☼ Ne használja a szerszámot, ha fáradt, alkohol vagy kábítószer hatása alatt.
- ☼ Ha szükséges, használjon személyi védőfelszerelést (kesztyű, munkaruha, látásvédelem, légzőkészülék stb.), amik a személyi sérülés kockázatát csökkentik.
- ☼ Megfelelően öltözzön. Ne hordjon laza ruhát vagy ékszert és ügyeljen arra, hogy a haja, ruhája vagy a kesztyű ne kerüljön veszélyes közelségbe a mozgó részekhez. A laza ruhát, ékszert vagy hosszú haját a mozgó részek bekaphatják.
- ☼ Mindig figyeljen oda arra amit végez és az elektromos szerszám használatánál ne kalandozzanak a gondolatai. Ne használja az elektromos szerszámot, ha fáradt vagy drog, alkohol vagy gyógyszer hatása alatt van. Egy pillanatnyi figyelmetlenség a szerszámmal dolgozás közben komoly sérüléshez vezethet.
- ☼ Kerülje el a szerszám véletlen elindítását. A tápkábel hálózati aljzatához csatlakoztatása előtt győződjön meg, hogy a főkapcsoló kikapcsolt helyzetben van. Az elektromos szerszám áthelyezése, ha ujjja a főkapcsolón van vagy a tápkábel be van szúrva, sérülést okozhat.
- ☼ Ne akadályoztassa magát. A munka közben mindig szilárd helyzetet és egyensúlyt tartson. Ez az elektromos szerszám jobb kezelhetőségét eredményezi váratlan helyzetekben.
- ☼ A munkadarab lefogásához használjon fémkapcsokat vagy satut. Az biztonságosabb mint a munkadarab lefogása kézzel és egyidejűleg szabad a keze a szerszám kezeléséhez.
- ☼ A munkaterületet tartsa tisztán és jól megvilágítva. A túltelített és megvilágítatlan munkaterület sérülést okozhat.
- ☼ Ne dolgozzon az elektromos szerszámmal robbanékony környezetben, mint a robbanékony gázok vagy poros anyagok mellett. Az elektromos szerszámban szikrázás következhet be, ami a robbanékony por vagy kigőzölgés meggyulladását okozhatja.
- ☼ Ne dolgozzon olyan anyaggal, ami azbeszteret tartalmaz. Használjon légmászkot a por ellen.
- ☼ A szerszámmal való munka közben tartson biztonságos távolságot a gyerekektől és más személyektől. A figyelemmegosztás a szerszám feletti ellenőrzés elvesztését okozhatja.

A használat célja

- ☼ Ezt a szerszámot nem professzionális használatra tervezték.
- ☼ A terméket ne használja más célra, mint amire szolgál.
- ☼ Biztonsági okokból a szerszám nem használható mint áramfejlesztő bármilyen más munkagéphez és szerszámokhoz, ha az a gyártó által nincs kifejezetten megengedve.

Használati utasítások

- ☼ A szerszámot a használati útmutató leírása alapján kapcsolja be és üzemeltesse, és tartsa be az utasításokat.
- ☼ Bármilyen ellenőrzés, karbantartás vagy javítás előtt a feltöltő kábelt húzza ki az áramhálózatból.
- ☼ A szerszámot jó üzemállapotban használja azokra a feladatokra, amikre tervezték.
- ☼ Csak jó látási viszonyok mellett dolgozzon vagy biztosítson mesterséges megvilágítást.
- ☼ Tiszta és rendezett munkaterületen dolgozzon.
- ☼ Győződjön meg, hogy a munkánál szilárd és stabil helyzetben van. Ne felejtse, hogy a leesés az egyik leggyakoribb oka a baleseteknek.
- ☼ Fém pléhek fűrásánál használjon satut és rakjon a pléh alá fadarabot. A forgó pléh nagy kockázatot jelent.
- ☼ Biztosítsa, hogy a fűrőgép vagy csavarhúzó ne legyen használva áram alatt levő tárgyakon, hogy elkerülje az áramütést. A szerszám használata előtt győződjön meg, hogy ismeri az összes áramvezeték vagy kábel helyzetét a falakban (erre a célra használjon fémdetekort).
- ☼ A terméket ne használja és tartsa távol gyúlékony és illékony anyagoktól.
- ☼ A terméket ne tegye ki szélsőséges hőmérsékleteknek, közvetlen napfénynek, túl nagy nedvességnek és ne tegye túl poros környezetbe.
- ☼ A terméket ne tegye fűtőtest, nyílt láng vagy más berendezések közelébe, amelyek hőforrások.
- ☼ A terméket ne szóktelje le vízzel vagy más folyadékkal. A termékbe ne öntsön vizet vagy más folyadékot. A terméket ne merítse vízbe vagy más folyadékba.
- ☼ A terméket soha se hagyja működésben felügyelet nélkül.
- ☼ Ne érintse a szerszám részeit, amíg nincsenek teljes nyugalomban.
- ☼ A szerszám zárt helyre elrakása előtt várja meg, amíg a motor kihűl.
- ☼ Semmilyen esetben se javítsa a szerszámot maga és ne végezzen rajta semmilyen módosítást!
- ☼ Minden javítást és szerelést bízva szakszervizre vagy az eladóra. A jótállási idő alatti termékbe beavatkozással elveszítheti a jótállási teljesítésre vonatkozó jogát.
- ☼ A gyártó nem felel a termék és tartozékainak helytelen használatából adódó károkért (sérülés, megégés, legőzölés, tűz, élelmiszer-megromlás stb.).

Árambiztonság

FIGYELEM!

Olvassa el az összes biztonsági figyelmeztetést és utasítást. Ha nem tartja be a figyelmeztetéseket és utasításokat, áramütés, tűz vagy komoly sérülés következhet be.

MEGJEGYZÉS:

Őrizze meg ezeket a figyelmeztetéseket és utasításokat későbbi használatra. Az „elektromos szerszám” fogalom minden utasításban erre a hálózatról táplált szerszámra vonatkozik (ha tápkábellel rendelkezik) vagy elemről táplált szerszámra (tápkábel nélkül).

- ☼ Az akkumulátoros szerszám töltőegysége bármilyen aljzathoz csatlakoztatható, amelyik az adott szabványok szerint volt telepítve.
- ☼ Az aljzatban levő áram 230 V ~ 50 Hz kell legyen.
- ☼ Húzza ki a feltöltőegységet, ha nem használja, a szerszámot kicseréli vagy karbantartást végeztet szerszámon.

- ☼ A szerszám tápkábel dugójának meg kell felelnie az aljzatnak. A dugót soha semmilyen módon ne módosítsa. A földeléssel védett szerszámnál ne használjon semmilyen dugó-átalakítót. A módosítatlan dugó és megfelelő aljzat csökkenti az áramütés veszélyét.
- ☼ A szerszámmal munka közben ne érintsen földelt felületeket, mint pl. csövek, radiátorok, elektromos fűtőtestek és hűtőgépek. A testének leföldelése esetén nő az áramütés veszélye.
- ☼ Az elektromos szerszámot ne tegye ki esőnek vagy nedves környezetnek. Ha víz kerül az elektromos szerszámba, nő az áramütés veszélye.
- ☼ A tápkábellel óvatosan bánjon. Soha se használja a tápkábelt a szerszám áthelyezésére és ne húzza, ha ki akarja húzni az aljzataból. Kerülje a kábel érintkezését zsíros, forró és éles tárgyakkal vagy mozgó részekkel. A sérült vagy összegabalyodott kábel növeli az áramütés veszélyét.
- ☼ Az elektromos szerszám nedves környezetben működtetése esetében a táp áramkörben áramvédőt kell használni (RCD). Az áramvédő (RCD) használata csökkenti az áramütés veszélyét.

Biztonsági utasítások az elemhez és a töltőegységhez

- ☼ Csak a szerszámmal kapott elemet és töltőegységet használja.
- ☼ A töltőegységet csak 230 V feszültségű hálózati aljzathoz csatlakoztassa.
- ☼ Óvja az elemet és a töltőegységet a nedvességtől. A töltőegységet ne használja kint.
- ☼ Húzza ki a töltőegységet a hálózati aljzataból, ha a töltőegységet nem használja, a töltőegység tisztítása és karbantartása előtt.
- ☼ Az elemnek speciális figyelmet szenteljen. Kerülje el az elem kemény felületre leesését és ne tegye ki nyomásnak vagy más nagymértékű mechanikus hatásnak. Az elemet tartsa biztos távolságban nagymértékű hőtől és hidegtől.
- ☼ Az elemet és töltőegységet ne akarja javítani vagy szétszerelni. Ha bármelyik rész sérült, a javítását bízza szakképzett szerelőre vagy küldje javításra a szakszervizbe vagy az eladónak.
- ☼ Az elemet csak 10–40 °C levegő hőmérsékletnél töltsen. A feltöltött elemet a szerszám táplálására üzemeltetési körülmények közt 0–50 °C hőmérsékletnél kell használni. Ha az elem nincs használva, száraz helyen tárolja 10–30 °C között.

⚠ FONTOS! VESZÉLY!

Soha se zárja rövidre az elem érintkezőit és az elemet ne tegye ki nedvességnek. Az elemet ne tárolja együtt fémtárgyakkal és részekkel, amelyek az elem érintkezőinek rövidre zárását okozhatják. Az elem túlmelegedhetne, meggyulladhatna vagy felrobbanhatna.

- ☼ Ha bárki érintkezésbe kerül az elektrolittal vagy más folyadékkal vagy anyaggal az elemből, azonnal mossa le ezt az anyagot nagy mennyiségű vízzel. Ha az anyag szembe kerül, öblítse ki nagy mennyiségű vízzel és azonnal keressen fel orvost.
- ☼ Az elemet ne dobja tűzbe vagy vízbe. Robbanás következhetne be. A tápelemet nem szabad háztartási hulladék közé kidobni, tekintet nélkül arra, hogy használt vagy sem. Az érvényes előírásokkal összhangban az elemet a helyi gyűjtőtelepen vagy az eladóhelyen a „Használt elemek” feliratú konténerbe adja le.
- ☼ Csak a gyártó által meghatározott elemeket töltsön a töltőegységen. A töltőegység, amely egy fajta elemhez szolgál, más elemmel használva tűzveszélyes.
- ☼ Csak ehhez az elektromos szerszámhoz szolgáló elemeket használjon. Más elemek használata sérülést vagy tüzet okozhat.
- ☼ Ha az elemet nem használja, fémtárgyaktól mint pl. gemkapcsok, érmék, kulcsok, csavarok és más apró fémtárgyaktól távol tárolja, amik az elem rövidzárlatát okozhatják. Az elemek érintkezőinek rövidre zárása égési sérülést vagy tüzet okozhat.

7. KARBANTARTÁS ÉS TÁROLÁS

Karbantartás

⚠ FIGYELEM!

Húzza ki a feltöltőegységet, ha nem használja, a szerszámot kicseréli vagy karbantartást végez a szerszámon.

- ☼ Ez a szerszám nem igényel semmilyen különleges karbantartást. Ugyanez érvényes a szerszám elektromos részeire.
- ☼ Ellenőrizze, hogy a szerszám nem mutatja-e elhasználódás jeleit.
- ☼ Ha sérül a töltőegység (burkolat, vezeték vagy konnektor), biztosítsa azonnali cseréjét a szakszervizben.
- ☼ A szerszám rendszeres karbantartása annak hosszú élettartamát és teljesítményét biztosítja.
- ☼ Használat előtt mindig szemmel ellenőrizze, a szerszám valamelyik része nem elhasználódott vagy sérült-e.
- ☼ A sérült vagy elhasználódott részeket cserélje ki. Ahhoz, hogy a szerszám műszakilag kiegyensúlyozott legyen, az elhasználódott vagy sérült eszközök egész készletét cserélje ki.
- ☼ Az elhasználódott vagy sérült részeket csak szakszerviz vagy az eladó cserélheti ki.
- ☼ Tisztítás előtt mindig csatlakoztassa le a terméket az áramhálózatról.
- ☼ A termék külső részeinek tisztítására használjon langyos vízbe mártott finom rongyot. Ne használjon durva tisztítószerket, higítót, oldószert, különben sérülhet a termék külseje.
- ☼ A szerszámot ne tisztítsa folyó víz alatt és ne is merítse vízbe.
- ☼ A munkaeszköz cseréje után győződjön meg, hogy az jól biztosítva van a tároló helyzetben.
- ☼ Ne használjon olyan munkaeszközöket, amelyek nem rakhatóak a tartóba a tárban.
- ☼ Ne terhelje túl az elektromos szerszámot. A munkához megfelelő elektromos szerszámot használjon.
- ☼ A helyes elektromos szerszámmal a munka jobban és biztonságosabban lesz elvégezve.
- ☼ Ha nem kapcsolható be vagy ki a szerszám a főkapcsolóval, a szerszámmal ne dolgozzon. Mindenelektromos szerszám nem működő főkapcsolóval veszélyes és meg kell javítani.
- ☼ Ha a szerszámot nem használja, tartsa gyerekektől távol és a szerszám használatát nem ismerő vagy ezt az útmutatót nem olvasó személyeknek ne engedje, hogy a szerszámot használják.
- ☼ Az elektromos szerszám szakavatatlan személy kezében veszélyes.
- ☼ Rendszeresen végezze el az elektromos szerszám karbantartását. Ellenőrizze a mozgó részek kilengését vagy beragadását, az egyes részek sérülését és más körülményeket, amelyek befolyásolhatják a szerszám működését. Ha a szerszám sérült, használat előtt javíttassa meg.
- ☼ Sok balesetet az elhanyagolt karbantartás okoz. A rendszeresen karban tartott éllel rendelkező vágó szerszámok kevésbé hajlamosan beakadni a munkadarabban és jobb velük dolgozni.
- ☼ A vágószerszámokat tartsa élesen és tisztán. A rendszeresen karban tartott éllel rendelkező vágó szerszámok kevésbé hajlamosan beakadni a munkadarabban és jobb velük dolgozni.
- ☼ Az elektromos szerszámot, tartozékokat, munkaeszközöket stb. ezen utasítások szerint használja, az adott elektromos szerszámnak megfelelő módon és vegye figyelembe a munkakörnyezeti feltételeket és a végzendő munkát. Az elektromos szerszám más célokra használata, mint amire szolgál, veszélyes lehet.
- ☼ A sérült kapcsolókat a szakszervizben vagy az eladónál ki kell cserélni. Ne használjon olyan elektromos szerszámot, amit nem lehet be- vagy kikapcsolni.
- ☼ Ne hagyja bekapcsolva az elektromos szerszámot felügyelet nélkül. A szerszámot elrakás előtt mindig kapcsolja ki és várja meg, amíg teljesen leáll.
- ☼ Használjon hallásvédelmet. A túl nagy zaj halláskárosodást okozhat.

- ☼ Olyan munka végzésénél, aminél a munkaeszköz rejtett áramvezetékekkel kerülhet érintkezésbe, az elektromos szerszámot tartsa a fogásra szolgáló szigetelt részeknél. A munkaeszköz, amelyik érintkezésbe kerül áram alatt levő vezetékkel, a szigeteletlen részek áramvezetését okozza és áramütéshez vezethet.
- ☼ A javítások érdekében lépjen kapcsolatba a szakszervizzel vagy eladóval, akik eredeti pótalkatrészeket használnak. Így biztosítja az elektromos szerszám helyes működését.

⚠ FIGYELEM!

Bármilyen, ebben a használati útmutatóban nem ajánlott tartozék vagy eszköz használata növelheti a sérülés kockázatát. Csak eredeti pótalkatrészeket használjon.

- ☼ A szerszámot tisztítsa meg minden munka befejezése után.
- ☼ Ne használjon elhasználdott vagy sérült fűrőfejet és csavarozó toldalékot. Az ilyen eszközök a motor túlterhelését és kisebb hatékonyságot okozhatnak.
- ☼ Különösen szenteljen figyelmet arra, hogy ne károsodjon a motor olaj vagy víz miatt.
- ☼ Rendszeresen ellenőrizze, hogy a szerszám nem sérült-e a használat miatt. Győződjön meg, hogy minden rész helyesen vannak csatlakoztatva és ne használja ezt a terméket, ha sérült vagy hiányzik valamelyik része.
- ☼ Az elem töltőegységbe helyezésénél győződjön meg, hogy az elem helyes módon volt behelyezve és az elemek és az érintkezések között nincs semmilyen anyag, pl. szennyeződés.
- ☼ Az elemet töltőegységet óvja a hőtől és napsugárzástól. Ezt a terméket ne tegye ki nagymértékű hőnek.
- ☼ A töltőegységet ne használja kint.
- ☼ A szerszámhoz kizárólag csak a tartozék töltőegységet használja.
- ☼ Ha sérülés vagy meghibásodás történik, lépjen kapcsolatba a szakszervizzel vagy az eladóval.

Tárolás

- ☼ A szerszámot száraz helyen tárolja elegendő távolságban hőforrásoktól vagy veszélyes gőzöktől.
- ☼ A szerszámra ne tegyen semmilyen más tárgyat.

8. MŰSZAKI ADATOK

Modell	FDUV 70215-0
Névleges feszültség	20 V
Fordulatszám terhelésnél	0 - 405 ford./perc vagy 0 - 1 900 ford./perc.
Maximális nyomaték	60 Nm
Maximális átmérő	10 mm
Ütvefűrés	Igen
Gyorsbefogó tokmány	Igen
LED lámpa	Igen
Nyomaték beállítása	25

Tartozékok

A tétel száma	Tartozékok
FDUZ 79020	Akkumulátor 2 Ah
FDUZ 79040	Akkumulátor 4 Ah
FDUZ 79100	Gyorstöltő
FDUZ 79110	Dupla gyorstöltő
FDV 9004	Fúrófej/toldalék-készlet
FDV 9006	Fúrófej/toldalék-készlet
FDV 9101	Fúrófej/toldalék-készlet
FDV 9201	Fúrófej/toldalék-készlet
FDV 9202	Fúrófej/toldalék-készlet
FDS 9002-9007	Toldalék-készlet

9. HIBAKERESÉS

A feltételezett hibás működés elhárítása általában megoldható a használó által. Ennek érdekében kérjük, olvassa el az alábbi megoldási javaslatokat. A legtöbb esetben a probléma elhárítása gyorsan történik.

⚠ FIGYELEM!

Csak az alábbiakban részletezett műveleteket végezze el! Ha ezek alapján nem tudja elhárítani a problémát, bármiféle további ellenőrzés, karbantartás, javítás csak az arra felhatalmazott szervizben, illetve képzett szakember által történhet!

Probléma	Feltételezett ok	Megoldás
1. A készülék nem kapcsolható be	1.1 Nem csatlakozik hálózati áramforráshoz	1.1 Csatlakoztassa a készüléket elektromos hálózathoz
	1.2 A tápkábel, illetve csatlakozó sérült	1.2 Javítsa meg a tápkábelt, illetve a csatlakozót villanszerelővel
	1.3 Elektromos meghibásodás	1.3 Ellenőriztesse, illetve javíttassa meg a készüléket szakemberrel
2. A készülék nem üzemeltethető nagy teljesítménnyel	2.1 A hosszabbító kábel nem megfelelő a készülék üzemeltetéséhez	2.1 Használjon megfelelő hosszabbító kábelt
	2.2 Az áramforrás (pl. generátor) alacsony feszültséget biztosít	2.2 Csatlakoztassa másik tápellátáshoz
	2.3 A szellőzőnyílások eltömődtek	
3. Nem kielégítő eredmény	3.1 A fúrószár veszteség/sérült	3.1 Használjon új fúrófejet
	3.2 A fúrószár nem megfelelő a munkadarab anyagához	3.2 Használjon megfelelő fúrófejet
4. Erős vibráció, illetve zaj	4.1 A fúrószár veszteség/sérült	4.1 Használjon új fúrófejet

10. MEGSEMMISÍTÉS



A szerszámot, újratölthető akkumulátorokat, tartozékokat és csomagolóanyagokat a környezetkímélő újrahasznosítás érdekében szét kell válogatni.

Az elektromos szerszámokat, akkumulátorokat és újratölthető akkumulátorokat ne dobja a háztartási hulladék közé!

Csak az Európai Unió országai esetében:



A 2012/19/EU európai irányelv szerint a már nem használt elektromos szerszámokat, és a 2006/66/EK európai irányelvnek megfelelően a hibás vagy használt akkumulátorokat külön kell összegyűjteni és környezetbarát módon megsemmisíteni.

A HASZNÁLT CSOMAGOLÓANYAGOKRA VONATKOZÓ MEGSEMMISÍTÉSI UTASÍTÁSOK ÉS TÁJÉKOZTATÓ

Az összes használt csomagolóanyagot a hulladékkezelő hatóság által kijelölt helyen adja le.

HASZNÁLT ELEKTROMOS ÉS ELEKTRONIKUS BERENDEZÉSEK MEGSEMMISÍTÉSE



Ez a jel a terméken vagy a kísérő dokumentációban azt jelzi, hogy a kiselejtezett elektromos és elektronikus berendezéseket nem szabad a háztartási hulladék közé dobni. Vigye el őket az erre meghatározott gyűjtőudvarokba, ahol gondoskodnak helyes megsemmisítésükről, felújításukról vagy újrahasznosításukról. Az Európai Unió egyes országaiiban vagy más európai országokban a termékek az eladóhelyen megfelelő új termék vásárlásánál visszaválthatók lehetnek. A termék megfelelő módon történő megsemmisítésével segít megőrizni az értékes természeti erőforrásokat, és hozzájárul a nem megfelelő hulladék-megsemmisítés által okozott esetleges negatív környezeti és egészségügyi hatások megelőzéséhez. További részletekért forduljon a helyi önkormányzatához vagy a legközelebbi hulladék-megsemmisítő gyűjtőtelephez. Az ilyen típusú hulladék helytelen megsemmisítése esetén a vonatkozó nemzeti előírásoknak megfelelően bírságok szabhatók ki.

Az Európai Unió országaiiban működő vállalatok számára

Ha elektromos vagy elektronikus berendezést kíván megsemmisíteni, kérjen információt a termék eladójától vagy forgalmazójától. Megsemmisítés Európai Unión kívüli országokban. Ha ezt a terméket meg akarja semmisíteni, kérje a helyi hatóságoktól vagy a forgalmazótól a megsemmisítéssel kapcsolatos információkat.



Ez a termék teljesíti az EU valamennyi vonatkozó irányelvének alapkövetelményeit.

A szövegben, kivitelben és műszaki jellemzőkben előzetes figyelmeztetés nélkül változtatások történhetnek, és e változtatások jogát fenntartjuk.

Eredeti nyelvű felhasználói kézikönyv.

11. MEGFELELŐSÉGI NYILATKOZAT

FAST[®]

FAST ČR, a.s.
 U Sanitasu 1621, 251 01 Říčany, Czech Republic
 tel.: +420 323 204 111, fax: +420 323 204 110

EU DECLARATION OF CONFORMITY

Product / brand: Cordless Drill / **FIELDMANN**

Type / model: **FDUV 70215-0** as factory model J0Z-WYT03BLB-18Li
 DC 20V (battery powered), speed 0-450/0-1900 rpm, diameter max. 13 mm
 $L_{pA} = 83,78-94,06$ dB(A), $L_{WA} = 94,78-105,06$ dB(A)

Manufacturer: FAST ČR, a.s.
 U Sanitasu 1621, 251 01 Říčany, Czech Republic
 VAT no: CZ2477749

This declaration of conformity is issued under the sole responsibility of the manufacturer.

The object of the declaration described above is in conformity with the relevant Union harmonization legislation:

Directive MD 2006/42/EC
 Directive EMC 2014/30/EU
 Directive NEOF 2000/14/EC
 Directive RoHS 2011/65/EU

The relevant harmonized standards and the other technical specifications:

EN 62841-1:2015
 EN 62841-2-1:2018+A11
 EN IEC 55014-1:2021
 EN IEC 55014-2:2021



Place of issuance: Prague
Date of issuance: 03. 03. 2022

Name: Petr Uher - Responsible Person
Signature:

FAST FAST ČR, a.s.⁻⁸⁷⁻
 U Sanitasu 1621, 251 01 Říčany
 tel.: +420 323 204 111
 IČO: 247 77 749, DIČ: CZ 247 77 749

IČO: 2477749, DIČ: CZ2477749

Bankovní spojení: Komerční banka Praha 1, č.ú. 89309011/0100, ČSOB Praha 1, č.ú. 8010-0116233383/0300
 Česká spořitelna Praha 4, č.ú. 2375682/0800

Wiertarka akumulatorowa

INSTRUKCJA OBSŁUGI

Dziękujemy za zakup wiertarki akumulatorowej. Przed przystąpieniem do użytkowania należy uważnie zapoznać się z niniejszą instrukcją i zachować ją do wglądu w przyszłości.

SPIS TREŚCI

1. OGÓLNE WSKAZÓWKI DOTYCZĄCE BEZPIECZEŃSTWA	74
2. SYMBOLE	75
3. OPIS I SPECYFIKACJA PRODUKTU	76
4. OBSŁUGA	76
5. APLIKACJA	79
6. WSKAZÓWKI DOTYCZĄCE UŻYCIA	80
7. KONSERWACJA I PRZECHOWYWANIE	84
8. DANE TECHNICZNE	86
9. USUWANIE USTEREK	87
10. UTYLIZACJA	88
11. DEKLARACJA ZGODNOŚCI	89

1. OGÓLNE WSKAZÓWKI DOTYCZĄCE BEZPIECZEŃSTWA

UWAGA!

Przed użyciem produktu należy starannie przeczytać tę instrukcję.

Ważne ostrzeżenia dotyczące bezpieczeństwa

- ✿ Ostrożnie rozpakuj urządzenie i sprawdź, czy opakowanie zawiera wszystkie elementy urządzenia; uważaj, aby nie zgubić żadnego z tych elementów.
- ✿ Przechowuj produkt w suchym miejscu, niedostępnym dla dzieci.
- ✿ Przeczytaj wszystkie ostrzeżenia i wszystkie zalecenia. Postępowanie niezgodnie z ostrzeżeniami i zaleceniami może spowodować ryzyko wypadku, pożaru i/lub poważnych obrażeń.

Opakowanie

Urządzenie zostało umieszczone w opakowaniu chroniącym je przed uszkodzeniem podczas transportu. Opakowanie jest surowcem wtórnym i można je przekazać do recyklingu.

Wskazówki dotyczące obsługi

Przed rozpoczęciem pracy z tym narzędziem przeczytaj poniższe zasady bezpieczeństwa i instrukcję obsługi. Zapoznaj się dokładnie z elementami sterującymi urządzenia i właściwym sposobem ich użycia. Przechowuj instrukcję w bezpiecznym miejscu do użytku w przyszłości. Zaleca się zachowanie co najmniej przez okres gwarancji oryginalnego opakowania wraz z elementami wewnętrznymi, paragonu i karty gwarancyjnej. Przed transportem narzędzia należy zapakować narzędzie do oryginalnego pudełka dostarczonego przez producenta, aby zapewnić maksymalną ochronę podczas transportu (np. przewożenie lub wystanie urządzenia do serwisu).

Uwaga:

Przy przekazaniu narzędzia innemu użytkownikowi, należy dołączyć do niego instrukcję. Przestrzeganie zawartych w instrukcji zaleceń dotyczących użytkowania jest warunkiem koniecznym prawidłowej obsługi urządzenia. Instrukcja obsługi oprócz zaleceń dotyczących użytkowania zawiera także informacje na temat wykonywania konserwacji i napraw.

Producent nie ponosi odpowiedzialności za wypadki lub szkody powstałe w wyniku nieprzestrzegania zaleceń zawartych w niniejszej instrukcji.

2. SYMBOLE



Ten produkt spełnia wymagania obowiązujących norm i przepisów.



Przed użyciem przeczytaj uważnie instrukcję obsługi.



Używaj środków ochrony wzroku



Używaj środków ochrony słuchu

3. OPIS I SPECYFIKACJA PRODUKTU

1. Wyłącznik
2. Lampka LED
3. Szybkozaciskowy uchwyt wiertarski
4. Pierścień regulacji momentu
5. Regulator obrotów
6. Przełącznik kierunku
7. Uchwyt
8. Uchwyt pomocniczy

4. OBSŁUGA

UWAGA!

Przed wymianą lub wyjęciem bitu/wiertła wyjmij akumulator. Stosuj wyłącznie akcesoria przeznaczone do tego typu narzędzia. Inne akcesoria mogą stwarzać zagrożenie.

Aby zmniejszyć ryzyko powstania obrażeń stosuj okulary ochronne lub okulary z bocznymi osłonami.

Montaż bitów/wiertel

Przed założeniem lub wyjęciem bitu/wiertła z narzędzia wyjmij akumulator. Wybierz odpowiedni typ i rozmiar narzędzia do wykonania danej czynności. Narzędzie jest wyposażone w blokadę wrzeciona. Zacisk ten można dokręcić jedną ręką, co tworzy większą siłę mocującą przy blokowaniu bitu/wiertła.

1. Aby otworzyć szczęki uchwytu należy odkręcić uchwyt w kierunku przeciwnym do kierunku ruchu wskazówek zegara.
Przy użyciu wiertła, stopkę wiertła należy włożyć do dolnej części uchwytu. Wycentruj wiertło w szczękach uchwytu i podnieś je o około 1,5 mm.
Przy użyciu bitów, wsuń końcówkę bitu na odpowiednią głębokość tak, aby zablokować ją w szczękach uchwytu
2. Aby zamknąć szczęki uchwytu należy obrócić uchwyt w kierunku ruchu wskazówek zegara. Bit/wiertło są prawidłowo zablokowane jeżeli uchwyt wydaje grzechoczący dźwięk i pierścień nie może się dalej obracać.
3. Aby wyjąć bit/wiertło, należy odkręcić uchwyt w kierunku przeciwnym do kierunku ruchu wskazówek zegara.

Uwaga:

Podczas otwierania lub zamykania uchwyt może wydawać grzechoczący dźwięk. Dźwięk ten jest elementem zabezpieczenia i nie oznacza żadnego problemu w działaniu uchwytu.

Wybór trybu wiercenia z udarem, wiercenia i wkręcania

1. Aby wybrać tryb wiercenia z udarem, obracaj pierścieniem wyboru trybu, dopóki symbol młotka  nie zrówna się ze strzałką. Aby włączyć mechanizm udarowy, dociśnij narzędzie do miejsca obróbki.

Uwaga:

Liczba na pierścieniu regulacji momentu nie ma wpływu na pracę wiertarki w trybie wiercenia z udarem.

Uwaga:

Przy użyciu wiertel karbidowych nie usuwaj osadzonego pyłu przy pomocy wody. Nie próbuj przewiercać stalowych prętów zbrojeniowych. Mogłyby to spowodować uszkodzenie wiertel karbidowych.

2. Aby wybrać tryb zwykłego wiercenia, obracaj pierścieniem wyboru trybu, dopóki symbol wiertarki  nie zrówna się ze strzałką.

Uwaga:

Liczba na pierścieniu regulacji momentu nie ma wpływu na pracę wiertarki w trybie zwykłego wiercenia.

3. Aby wybrać tryb wkrętarki, obracaj pierścieniem wyboru trybu, dopóki symbol wkrętaka  nie zrówna się ze strzałką. Następnie obracaj pierścieniem regulacji momentu, dopóki żądana wartość ustawienia sprzęgła nie zrówna się ze strzałką. Jeżeli prawidłowo ustawiono sprzęgło nastawcze, po osiągnięciu ustawionego momentu odłączy ono napęd, aby zapobiec zbyt głębokiemu wkręceniu śrub do różnych materiałów i uszkodzeniu śruby lub narzędzia.

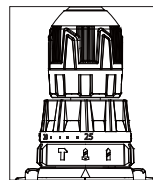
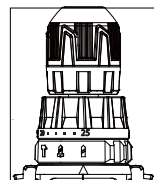
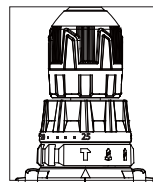

Wskazane poniżej specyfikacje momentu to wartości przybliżone, uzyskane przy użyciu narzędzia z całkowicie naładowanym akumulatorem.

Ustawienie sprzęgła	Nm	Sposób użycia
1–5	24–28	Małe śruby do miękkiego drewna.
6–11	29–34	Średnie śruby do miękkiego drewna lub małe śruby do twardego drewna.
12–17	36–39	
18–23	40–44	Duże śruby do miękkiego drewna. Średnie śruby do twardego drewna lub duże śruby do twardego drewna z otworem prowadzącym.
24–25	46–60	

Uwaga:

Ponieważ ustawienia wskazane w tabeli są wyłącznie orientacyjne, przed wkręceniem śruby w element należy przetestować różne ustawienia sprzęgła na odpadach drewna.

Regulacja obrotów

Regulator obrotów znajduje się na górnej pokrywie silnika.

Przed zmianą wartości obrotów należy poczekać na całkowicie zatrzymanie się narzędzia. Zob. część „Eksplatacja”, w której podano zalecane obroty przy różnych warunkach pracy.

1. Aby wybrać Niskie obroty, ustaw regulator obrotów tak, aby pokazywał wartość „1”.
2. Aby wybrać Wysokie obroty, ustaw regulator obrotów tak, aby pokazywał wartość „2”.

Stosowanie przełącznika kierunku

Przełącznik można ustawić w trzech pozycjach: do przodu, do tyłu i zablokowano. Ponieważ narzędzie jest wyposażone w mechanizm zabezpieczający, przełącznik kierunku nie działa przy naciśniętym wyłączniku. Przed użyciem przełącznika kierunku należy poczekać na całkowite zatrzymanie się silnika.

Aby wybrać kierunek do przodu (zgodnie z ruchem wskazówek zegara), należy nacisnąć przełącznik kierunku z prawej strony narzędzia. Przed użyciem skontroluj kierunek obrotów.

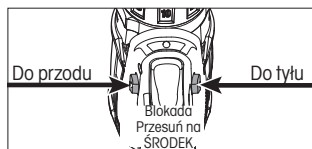

Aby wybrać kierunek do tyłu (w kierunku przeciwnym do kierunku wskazówek zegara), należy nacisnąć przełącznik kierunku z lewej strony narzędzia. Przed użyciem skontroluj kierunek obrotów.

Aby zabezpieczyć przełącznik spustowy, ustaw przełącznik sterujący w pozycji środkowej. Wyłącznik nie będzie działał, jeżeli przełącznik kierunku ustawiono w pozycji blokady. Przed przystąpieniem do konserwacji, wymiany bity/wiertła, odłożeniem narzędzia i w przypadku, gdy narzędzie nie jest używane, zablokuj wyłącznik lub wyjmij akumulator.

⚠ UWAGA!

Aby zmniejszyć ryzyko urazu, podczas pracy mocno trzymaj lub podeprzyj narzędzie.

Włączenie, zatrzymanie i regulacja obrotów

1. Aby włączyć narzędzie, chwyć mocno uchwyt i naciśnij wyłącznik.
UWAGA: Po naciśnięciu wyłącznika zaświeci się kontrolka LED.
2. Aby zmienić obroty silnika, zwiększ lub zmniejsz nacisk na wyłącznik. Im większy nacisk na wyłącznik, tym wyższe obroty silnika.
3. Aby zatrzymać narzędzie, należy zwolnić przełącznik spustowy. Przed odłożeniem narzędzia upewnij się, że silnik całkowicie się zatrzymał.

Wiercenie

Umieść wiertło na powierzchni roboczej i dociśnij przed uruchomieniem narzędzia. Zbyt duży nacisk będzie zwalniał wiertło i zmniejszy efektywność wiercenia. Zbyt mały nacisk może spowodować ruch wiertła po obrabianej powierzchni i stępienie końcówki wiertła.

Jeżeli wiertło zaczyna się blokować, zmniejsz nieco nacisk wywierany na narzędzie, aby przywrócić ustawione obroty. W przypadku zablokowania wiertła, zmień kierunek obrotów silnika, aby wyjąć wiertło z obrabianego elementu.

5. APLIKACJA

⚠ UWAGA!

Aby zmniejszyć ryzyko porażenia prądem elektrycznym, przed rozpoczęciem wiercenia lub wkręcania upewnij się, że pod powierzchnią roboczą nie znajdują się żadne rury i przewody.

Wiercenie w drewnie, materiałach kompozytowych i tworzywach sztucznych

Przy wierceniu w drewnie, materiałach kompozytowych i tworzywach sztucznych wybierz tryb zwykłego wiercenia . Rozpocznij wiercenie powoli i zwiększaj obroty stopniowo podczas pracy. Podczas wiercenia w drewnie używaj płaskich wiertel do drewna lub wiertel spiralnych. Zawsze używaj ostrych wiertel. Podczas wiercenia wiertłem spiralnym, często wyciągaj je z wierconego otworu, aby usunąć wióry z rowków wiertła. Pod wierconym elementem podłóż odpady drewniane, aby ograniczyć ryzyko odszcypywania się fragmentów materiału. Wybierz niskie obroty przy wierceniu w tworzywach sztucznych o niskiej temperaturze topnienia.

Wiercenie w metalu

Przy wierceniu w metalu wybierz tryb zwykłego wiercenia . Stosuj wiertła spiralne ze stali szybko tnącej lub wiertła koronowe. Do oznaczenia środka wierconego otworu użyj punktaka. Przy wierceniu w żelazie lub stali nasmaruj wiertła olejem do skrawania. Przy wierceniu w metalach kolorowych, takich jak miedź, mosiądz lub aluminium, stosuj ciecz chłodzącą. Zastosuj podkładkę pod wiercony materiał, aby zapobiec zablokowaniu i skręceniu wiertła.

Wiercenie w ścianie

Przy wierceniu w metalu wybierz tryb wiercenia udarowego . Stosuj wiertła z karbidową końcówką. Wiercenie w miękkich ścianach, takich jak pustaki żuźlowe, wymaga niewielkiego nacisku. Twarde materiały, takie jak beton, wymagają większego nacisku. Płynne i równomierne odprowadzenie pyłu wskazuje na prawidłową prędkość wiercenia. Nie dopuść do obracania wiertła w otworze bez wiercenia. Nie stosuj wody do usuwania pyłu lub chłodzenia wiertła. Obie sytuacje mogłyby spowodować uszkodzenie elementów karbidowych.

Wkręcanie śrub i nakrętek

Przy wkręcaniu śrub w grubych lub twardych materiałach nawierć otwory prowadzące. Wybierz tryb wkręcania śrub . Ustaw pierścień regulacji momentu w odpowiedniej pozycji i wybierz niskie obroty. Dobierz odpowiedni typ i rozmiar bitu do używanej śruby. Z bitem w główce śruby umieść końcówkę śruby w obrabianym elemencie, a przed naciśnięciem wyłącznika mocno dociśnij narzędzie. Śruby można wykręcić, zmieniając kierunek obrotów silnika.

Przeciążanie

Ciągłe przeciążanie może spowodować trwałe uszkodzenie narzędzia lub akumulatora.

6. WSKAZÓWKI DOTYCZĄCE UŻYCIA

Obsługa

- ✿ Ten produkt nie jest przeznaczony dla dzieci ani dla osób o obniżonych zdolnościach fizycznych, mentalnych lub zmysłowych lub dla osób o ograniczonym doświadczeniu i umiejętnościach, nad którymi nie jest sprawowany nadzór lub którym nie zostały udzielone instrukcje dotyczące używania tego produktu przez osobę odpowiedzialną za ich bezpieczeństwo.
- ✿ Jeśli wyrób będzie używany w pobliżu dzieci, należy zachować szczególną ostrożność. Wyrób należy zawsze umieszczać z dala od dzieci. Dzieci powinny być pod nadzorem zapewniającym, że nie będą się bawić wyrobem.
- ✿ Nigdy nie należy pozwolić pracować z tym urządzeniem dzieciom ani osobom niezapoznanym z niniejszą instrukcją obsługi. Lokalne przepisy mogą określać minimalny wiek użytkownika. Użytkownik jest odpowiedzialny za szkody spowodowane osobom trzecim w obszarze roboczym urządzenia w następstwie jego użytkowania.
- ✿ Nie używaj maszyny, jeśli jesteś zmęczony, pod wpływem alkoholu czy środków odurzających.
- ✿ Jeśli jest to konieczne, skorzystaj ze środków ochrony osobistej (rękawice, obuwie robocze, ochrona wzroku, respiratory itd.). Środki ochrony osobistej obniżają ryzyko obrażeń osób.
- ✿ Ubierz się stosownie. Nie noś wolnej odzieży lub biżuterii i zadбай o to, aby włosy, odzież lub rękawice nie dostały się niebezpiecznie blisko ruchomych części. Wolna odzież, biżuteria lub długie włosy mogą zostać zaczepione przez ruchome części.
- ✿ Zachowaj ostrożność, kontroluj, co robisz i zastanawiaj się nad pracą z urządzeniem elektrycznym. Nie używaj urządzeń elektrycznych, jeśli jesteś zmęczony, pod wpływem narkotyków, alkoholu lub leków. Krótka chwila nieuwagi podczas pracy z urządzeniem elektrycznym może prowadzić do poważnych obrażeń.
- ✿ Nie pozwól na przypadkowe uruchomienie urządzenia. Przed włączeniem kabla zasilającego do gniazdka sieciowego upewnij się, czy główny włącznik znajduje się w pozycji wyłączony. Przenoszenie urządzenia elektrycznego przy jednoczesnym umieszczeniu palca na głównym włączniku lub podłączanie kabla zasilającego do sieci elektrycznej w momencie, kiedy włącznik główny jest w pozycji włączony, może spowodować obrażenia.
- ✿ Nie przeszkadzaj sobie samemu. Podczas pracy zachowaj zawsze stabilną pozycję i równowagę. Umożliwi to lepszą obsługę urządzenia elektrycznego w nieoczekiwanych sytuacjach.
- ✿ Do przymocowania obrabianego materiału używaj zacisków lub imadła. Jest to bezpieczniejsze od przytrzymywania obrabianego materiału ręką, ręce są jednocześnie wolne do obsługi urządzenia.
- ✿ Utrzymuj powierzchnię roboczą w czystości i dobrze oświetloną. Przepelniona i nieoświetlona powierzchnia robocza może spowodować obrażenia.
- ✿ Nie używaj urządzenia elektrycznego w środowisku wybuchowym, jak np. pomieszczenie z cieczami łatwopalnymi, gazami lub substancjami pyłowymi. W urządzeniu elektrycznym dochodzi do iskrzenia, które może spowodować zapalenie pyłu łatwopalnego lub wyziewów.
- ✿ Nie pracuj z materiałami zawierającymi azbest. Używaj maski przeciwpyłowej.
- ✿ Podczas pracy z urządzeniem zachowaj bezpieczną odległość od dzieci i innych osób. U nieuwaga może spowodować utratę kontroli nad urządzeniem.

Przeznaczenie

- ✿ To urządzenie nie jest przeznaczone do profesjonalnego użytku.
- ✿ Nie używaj wyrobu do innych celów niż te, do których jest przeznaczony.

- ☼ Ze względów bezpieczeństwa urządzenia nie należy używać jako agregatu napędowego do jakichkolwiek innych narzędzi roboczych czy kompletów narzędzi, o ile producent nie wyraził na to jednoznacznej zgody.

Wskazówki dotyczące użytkowania

- ☼ Włącz maszynę i eksploatuj ją zgodnie z instrukcją obsługi, dokładnie przestrzegając wszystkich zaleceń.
- ☼ Przed wykonaniem jakiegokolwiek kontroli, konserwacji lub naprawy wyjmij kabel ładowarki z gniazdka elektrycznego. Używaj urządzenia w dobrym stanie technicznym oraz do zadań, do których jest przeznaczone.
- ☼ Pracuj wyłącznie przy dobrej widoczności lub zapewnij dostateczne sztuczne oświetlenie.
- ☼ Pracuj w czystym, uprzątniętym środowisku pracy.
- ☼ Upewnij się, czy zachowujesz podczas pracy stabilną pozycję. Nie zapominaj, że upadki są jedną z głównych przyczyn urazów podczas wypadków.
- ☼ Podczas wiercenia metalowych blach używaj imadła i podłóż pod blachę kawałek drewna. Obracająca się blacha stanowi duże zagrożenie.
- ☼ Zadbaj o to, aby wiertarka lub wkrętarka nie była używana podczas pracy na przedmiotach podłączonych do prądu, aby zapobiec porażeniu prądem elektrycznym. Przed użyciem tego urządzenia upewnij się, czy znasz położenie wszystkich przewodów elektrycznych lub kabli wewnątrz murów i ścian (w tym celu skorzystaj z wykrywacza metali).
- ☼ Z wyrobu należy korzystać i przechowywać go poza zasięgiem substancji łatwopalnych i lotnych.
- ☼ Wyrobu nie należy narażać na działanie skrajnych temperatur, bezpośredniego promieniowania łonecznego, nadmiernej wilgoci oraz nie należy go umieszczać w mocno zapyłonym środowisku.
- ☼ Wyrobu nie należy umieszczać w pobliżu grzejników, otwartego ognia i innych urządzeń będących źródłem ciepła.
- ☼ Wyrobu nie należy spryskiwać wodą ani inną cieczą. Do wyrobu nie należy wlewać wody ani innej cieczy.
- ☼ Wyrobu nie należy zanurzać w wodzie ani innej cieczy.
- ☼ Wyrobu nie należy nigdy pozostawiać włączonego bez nadzoru.
- ☼ Nie dotykaj części urządzenia, dopóki nie są całkowicie wyłączone.
- ☼ Przed odstąpieniem urządzenia do zamkniętego pomieszczenia, poczekaj, aż silnik wystygnie.
- ☼ W żadnym wypadku nie naprawiaj produktu samodzielnie i nie dokonuj w nim żadnych przeróbek! Wszelkie naprawy i kalibrację tego wyrobu należy powierzyć autoryzowanemu serwisowi lub sprzedawcy. Ingerując w wyrób w okresie gwarancji narażasz się na ryzyko utraty praw do bezpłatnych napraw.
- ☼ Producent nie odpowiada za szkody spowodowane na skutek niewłaściwego użycia wyrobu i jego wyposażenia (zranienia, oparzenia, pożar, zepsucie potraw itp.).

Bezpieczeństwo elektryczne

UWAGA!

Przeczytaj wszystkie ostrzeżenia dotyczące bezpieczeństwa i wszystkie zalecenia. Jeśli nie będziesz przestrzegać podanych ostrzeżeń i zaleceń, może dojść do porażenia prądem elektrycznym, wybuchu pożaru lub poważnych obrażeń.

Uwaga:

Zachowaj niniejsze ostrzeżenia i zalecenia do użytku w przyszłości. Pojęcie urządzenie elektryczne” we wszystkich ostrzeżeniach dotyczy Twojego urządzenia zasilanego z sieci elektrycznej (wyposażonego w kabel zasilający) lub urządzenia zasilanego za pomocą akumulatora (bez kabla zasilającego).

- ✿ Ładowarkę urządzenia akumulatorowego można podłączyć do dowolnego gniazdka posiadającego zabezpieczenie przed wyładowaniami, które zostało zainstalowane zgodnie z normami.
- ✿ Wtyczka musi być zasilana prądem o wartości 230 V ~ 50 Hz.
- ✿ Odtłącz ładowarkę, jeśli nie będziesz jej dalej używać, jeśli dokonujesz wymiany narzędzia lub konserwacji urządzenia.
- ✿ Wtyczka kabla zasilającego urządzenia musi odpowiadać gniazdku. Nigdy w żaden sposób nie przerabiaj wtyczki. W przypadku urządzenia chronionego za pomocą uziemienia nie używaj żadnych redukcji wtyczek.
- ✿ Wtyczki, w których nie dokonano żadnych przeróbek i odpowiednie gniazdka obniżają ryzyko porażenia prądem elektrycznym.
- ✿ Podczas pracy z urządzeniem nie dotykaj uziemionych powierzchni, jak np. rurociągów, kaloryferów, kuchenek elektrycznych i lodówek. W przypadku uziemienia Twojego ciała wzrasta ryzyko porażenia prądem elektrycznym.
- ✿ Nie narażaj urządzenia elektrycznego na oddziaływanie deszczu lub wilgoci. Jeśli do urządzenia elektrycznego przedostanie się woda, podwyższa się ryzyko porażenia prądem elektrycznym.
- ✿ Zachowaj ostrożność podczas manipulowania kablem zasilającym. Nigdy nie używaj kabla zasilającego do przenoszenia lub przesuwania narzędzia i nie ciągnij za kabel podczas odłączania urządzenia od sieci elektrycznej. Nie dopuść do kontaktu kabla z zatłuszczonymi, gorącymi i ostrymi przedmiotami lub z ruchomymi częściami. Uszkodzony lub zaplątany kabel zasilający zwiększa ryzyko porażenia prądem elektrycznym.
- ✿ Podczas pracy z urządzeniem elektrycznym w wilgotnym środowisku w obwodzie zasilającym musi się znajdować wyłącznik różnicowo-prądowy (RCD). Użycie wyłącznika różnicowo-prądowego (RCD) obniża ryzyko porażenia prądem elektrycznym.

Wskazówki bezpieczeństwa dotyczące akumulatorów i ładowarki

- ✿ Używaj wyłącznie akumulatora dostarczonego z tym urządzeniem i dostarczonej ładowarki.
- ✿ Podłączaj ładowarkę wyłącznie do gniazdka sieciowego z napięciem zasilającym 230 V.
- ✿ Chroń akumulator i ładowarkę przed wilgocią. Nie używaj ładowarki na zewnątrz.
- ✿ Odtłącz ładowarkę od gniazdka sieciowego, jeśli jej nie używasz, przed czyszczeniem ładowarki i jej konserwacją.
- ✿ Akumulator wymaga specjalnej uwagi. Nie dopuść do upadku akumulatora na twardą powierzchnię i nie naciskaj na akumulator ani nie narażaj go na nadmierne mechaniczne obciążenie. Przechowuj akumulator w bezpiecznej odległości od nadmiernego ciepła lub chłodu.
- ✿ Nie próbuj naprawiać ani demontować akumulatora lub ładowarki. Jeśli któraś z części jest uszkodzona, powierz jej naprawę wykwalifii kowanemu technikowi lub prześlij ją do naprawy do autoryzowanego serwisu lub sprzedawcy.
- ✿ Ładuj akumulator przy temperaturze powietrza w zakresie od 10 do 40 °C. Naładowany akumulator może zostać wykorzystany do zasilania urządzenia w warunkach roboczych z temperaturą od 0 do 50 °C. Jeśli akumulator nie jest używany, przechowuj go w suchym miejscu z temperaturą w zakresie od 10 do 30 °C.

⚠ WAŻNE! NIEBEZPIECZEŃSTWO!

Nigdy nie łącz styków akumulatora i nie narażaj akumulatora na działanie wilgoci. Nie przechowuj akumulatora razem z metalowymi przedmiotami i częściami, które mogłyby spowodować spięcie styków akumulatora. Mogłyby dojść do przegrzania akumulatora, jego zapalenia lub wybuchu.

- ☼ W przypadku dotknięcia elektrolitu lub innej cieczy czy substancji znajdującej się w akumulatorze, należy natychmiast zmyć te substancje dużą ilością wody. Jeśli substancje te przedostaną się do oczu, należy je wymyć dużą ilością wody i natychmiast zwrócić się o pomoc do lekarza.
- ☼ Nie wyrzucaj ładowarki do ognia lub wody. Mogłoby dojść do wybuchu. Akumulatora nie należy wyrzucać do zwykłego odpadu domowego bez względu na to, czy jest zużyty czy też nie. Zgodnie z obowiązującymi przepisami akumulator należy oddać do lokalnej składnicy lub w sklepie do pojemnika z napisem „Zużyte baterie”.
- ☼ Akumulator należy ładować wyłącznie w ładowarce przeznaczonej do tego przez producenta. W przypadku użycia ładowarki przeznaczonej do jednego typu akumulatorów do ładowania innego akumulatora, powstaje ryzyko wybuchu pożaru.
- ☼ Używaj urządzenia elektrycznego wyłącznie z akumulatorem przeznaczonym do tego urządzenia. Użycie innych akumulatorów stwarza ryzyko obrażeń lub pożaru.
- ☼ Jeśli nie używasz akumulatora, przechowuj go z dala od metalowych przedmiotów, takich jak spinacze biurowe, monety, klucze, gwoździe, wkręty lub inne drobne metalowe przedmioty, które mogą spowodować spięcie styków akumulatora. Spięcie styków akumulatora może spowodować oparzenia lub wybuch pożaru.

7. KONSERWACJA I PRZECHOWYWANIE

Konserwacja

⚠ UWAGA!

Odtąć ładowarkę, jeśli nie będziesz jej dalej używać, jeśli dokonujesz wymiany narzędzia lub konserwacji urządzenia.

- ✿ Urządzenie nie wymaga żadnej specjalnej konserwacji. Dotyczy to również elektrycznych części urządzenia.
- ✿ Sprawdź, czy urządzenie nie przejawia cech zużycia.
- ✿ Jeśli dojdzie do uszkodzenia ładowarki (obudowa, przewody lub styki), natychmiast zapewnij jej wymianę w serwisie posprzedażowym.
- ✿ Regularna konserwacja urządzenia zapewni jego długą żywotność i wydajność.
- ✿ Przed użyciem obejrzyj urządzenie i sprawdź, czy któreś z jego części nie są zużyte lub uszkodzone.
- ✿ Wymień uszkodzone lub zużyte części. Aby urządzenie było wyważone, wymieniaj zawsze cały komplet zużytych lub uszkodzonych narzędzi.
- ✿ Zużyte lub uszkodzone części należy wymieniać wyłącznie w autoryzowanym serwisie lub u sprzedawcy.
- ✿ Przed czyszczeniem należy zawsze odłączyć wyrób od źródła energii.
- ✿ Do czyszczenia plastikowych części wyrobu używaj delikatnej ściereczki zwilżonej letnią wodą. Nie używaj agresywnych środków czyszczących, rozcieńczalników lub rozpuszczalników, w przeciwnym wypadku może dojść do uszkodzenia powierzchni wyrobu.
- ✿ Nie czyść urządzenia pod bieżącą wodą ani nie zanurzaj go w wodzie.
- ✿ Po wymianie narzędzia roboczego upewnij się, czy jest ono zabezpieczone w odpowiedniej pozycji.
- ✿ Nie używaj narzędzi roboczych, które nie są dostosowane do umieszczania w zabieraku zasobnika.
- ✿ Nie obciążaj nadmiernie urządzenia elektrycznego. Używaj odpowiedniego narzędzia elektrycznego do danego typu pracy. Przy użyciu odpowiedniego typu narzędzia elektrycznego praca zostanie wykonana lepiej i bezpieczniej.
- ✿ Jeśli nie można włączyć i wyłączyć głównego włącznika urządzenia, nie używaj urządzenia. Każde urządzenie elektryczne, przy którym nie działa główny włącznik, jest niebezpieczne i musi zostać naprawione.
- ✿ Jeśli nie używasz urządzenia, przechowuj je z dala od dzieci i nie pozwól, aby z urządzenia korzystały osoby nie zapoznane z jego obsługą lub z niniejszą instrukcją. Urządzenie elektryczne w rękach niewykwalifikowanej osoby jest niebezpieczne.
- ✿ Dokonuj konserwacji urządzenia elektrycznego. Sprawdź, czy ruchome części nie są wychylone lub zablokowane, czy poszczególne części nie są uszkodzone oraz inne okoliczności, które mogą mieć wpływ na działanie urządzenia. Jeśli urządzenie jest uszkodzone, oddaj je przed użyciem do naprawy. Przyczyną wielu usterek bywa zaniedbanie konserwacji urządzenia. Prawidłowo konserwowane narzędzia tnące z ostrymi ostrzami rzadziej się blokują w obrabianym materiale i lepiej się nimi manipuluje.
- ✿ Utrzymuj narzędzia tnące ostre i czyste. Prawidłowo konserwowane narzędzia tnące z ostrymi ostrzami rzadziej się blokują w obrabianym materiale i lepiej się nimi manipuluje.
- ✿ Urządzeń elektrycznych, akcesoriów, narzędzi roboczych itd. należy używać zgodnie z niniejszymi zaleceniami, w sposób określony dla danego typu urządzenia elektrycznego. Należy również wziąć pod uwagę warunki środowiska pracy i rodzaj pracy, który będzie wykonywany. Używanie narzędzia elektrycznego do innych celów niż te, do których jest przeznaczone, może być niebezpieczne.

- ☼ Uszkodzone styki należy wymienić w autoryzowanym serwisie lub u sprzedawcy. Nie używaj urządzenia elektrycznego, które nie może być włączone i wyłączone.
- ☼ Nie pozostawiaj włączonego urządzenia elektrycznego bez nadzoru. Przed odłożeniem urządzenia wyłącz je i poczekaj do jego całkowitego zatrzymania.
- ☼ Używaj ochronników słuchu. Nadmierny hałas może spowodować uszkodzenie słuchu.
- ☼ Podczas wykonywania czynności, w trakcie których narzędzia robocze mogą być w kontakcie z ukrytymi przewodami elektrycznymi, należy trzymać urządzenie elektryczne za przeznaczone do tego izolowane części. Narzędzie robocze, które będzie w kontakcie z „żywym” przewodem elektrycznym, spowoduje przewodzenie nie izolowanych części urządzenia i może doprowadzić do porażenia obsługi prądem elektrycznym.
- ☼ W celu dokonania naprawy skontaktuj się z autoryzowanym serwisem lub sprzedawcą, używającym oryginalnych części zamiennych. W ten sposób zapewnisz prawidłowe działanie urządzenia elektrycznego.

⚠ UWAGA!

Użycie jakiegokolwiek akcesoriów lub narzędzi nie zalecanych w niniejszej instrukcji obsługi może podwyższyć ryzyko obrażeń. Używaj wyłącznie oryginalnych części zamiennych.

- ☼ Po zakończeniu każdej pracy wyczyść urządzenie.
- ☼ Nie używaj zużytych lub uszkodzonych wiertel lub nasadek wkręcających. Takie narzędzia mogą spowodować nadmierne obciążenie silnika i niższą wydajność.
- ☼ Dołóż wszelkich starań do tego, aby nie doszło do uszkodzenia silnika olejem lub wodą.
- ☼ Sprawdzaj regularnie, czy urządzenie nie jest uszkodzone na skutek standardowej eksploatacji. Upewnij się, czy wszystkie części są prawidłowo podłączone i nie używaj tego wyrobu, jeśli doszło do uszkodzenia lub zgubienia jego części.
- ☼ Podczas wkładania akumulatora do ładowarki upewnij się, czy akumulator został włożony w prawidłowy sposób i czy pomiędzy akumulatorem a stykami nie znajdują się żadne materiały, np. zanieczyszczenia.
- ☼ Akumulatory i ładowarki należy chronić przed ciepłem i słońcem. Nie narażaj tych wyrobów na działanie wysokich temperatur.
- ☼ Nie używaj ładowarki na zewnątrz.
- ☼ Korzystaj wyłącznie z ładowarki dostarczanej wraz z tym urządzeniem.
- ☼ Jeśli dojdzie do uszkodzenia lub usterki, skontaktuj się z autoryzowanym serwisem lub sprzedawcą.

Przechowywanie

- ☼ Przechowuj urządzenie w suchym miejscu w dostatecznej odległości od źródeł ciepła lub niebezpiecznych wyziewów.
- ☼ Nie stawiaj na maszynie żadnych innych przedmiotów.

8. DANE TECHNICZNE

Model	FDUV 70215-0
Napięcie znamionowe	20 V
Obroty przy obciążeniu	0–405 OBR./MIN., 0–1 900 OBR./MIN.
Moment maksymalny	60 Nm
Średnica maksymalna	10 mm
Udar	Tak
Szybkoczaskowy uchwyt wiertarski	Tak
Lampka LED	Tak
Regulacja momentu	25

Akcesoria

Numer pozycji	Akcesoria
FDUZ 79020	Akumulator 2 Ah
FDUZ 79040	Akumulator 4 Ah
FDUZ 79100	Szybka ładowarka
FDUZ 79110	Podwójna szybka ładowarka
FDV 9004	Zestawy wiertel/bitów
FDV 9006	Zestawy wiertel/bitów
FDV 9101	Zestawy wiertel/bitów
FDV 9201	Zestawy wiertel/bitów
FDV 9202	Zestawy wiertel/bitów
FDS 9002-9007	Zestawy bitów

9. USUWANIE USTEREK

Okazuje się, że część pojawiających się awarii użytkownik może rozwiązać samodzielnie. Dlatego sprawdź posiadany produkt przy użyciu poniższej sekcji. W większości przypadków problem można szybko rozwiązać.

⚠ OSTRZEŻENIE!

Wykonaj jedynie czynności opisane w niniejszej instrukcji! Wszystkie dodatkowe kontrole, prace konserwacyjne i naprawcze mogą być wykonywane jedynie przez autoryzowany serwis lub wykwalifikowanego specjalistę, jeśli problem nie może być samodzielnie rozwiązany!

Problem	Możliwa przyczyna	Rozwiązanie
1. Produkt nie uruchamia się	1.1 nie jest podłączony do źródła zasilania	1.1 Podłącz do zasilania
	1.2 Przewód zasilający jest uszkodzony	1.2 Sprawdź przez specjalistę elektryka
	1.3 Inna usterka elektryczna produktu	1.3 Sprawdź przez specjalistę elektryka
2. Produkt nie osiąga pełnej mocy	2.1 przedłużacz nie nadaje się do współpracy z tym produktem	2.1 Użyj odpowiedniego przedłużacza
	2.2 Źródło zasilania (np. Generator) ma zbyt niskie napięcie	2.2 Podłącz do innego źródła zasilania
	2.3 Otwory wentylacyjne są zablokowane	
3. Niezadowolający wynik	3.1 Wiertło jest zużyte/ uszkodzone	3.1 Wymień na nowy
	3.2 Wiertło nie nadaje się do obrabianego materiału	3.2 Zastosuj właściwe wiertło
4. Erős vibráció, illetve zaj	4.1 wiertło jest zużyte/ uszkodzone	4.1 Wymień na nowy

10. UTYLIZACJA



Narzędzie, akumulator, akcesoria i opakowania należy poddać sortowaniu, aby zapewnić ich ekologiczną utylizację.

Nie wyrzucaj narzędzi elektrycznych i baterii lub akumulatorów do odpadów komunalnych!

Wyłącznie dla krajów Unii Europejskiej:



Zgodnie z europejską dyrektywą 2012/19/UE narzędzia elektryczne, które nie są już używane, a zgodnie z europejską dyrektywą 2006/66/WE, uszkodzone lub zużyte zestawy baterii/akumulatorów należy zbierać oddzielnie i utylizować w sposób nieszkodliwy dla środowiska.

WSKAZÓWKI I INFORMACJE DOTYCZĄCE UTYLIZACJI ZUŻYTYCH OPAKOWAŃ

Wszelkie zużyte opakowania należy przekazać do miejsca określonego przez lokalny urząd zajmujący się likwidacją odpadów.

UTYLIZACJA ZUŻYTYCH URZĄDZEŃ ELEKTRYCZNYCH I ELEKTRONICZNYCH



Ten symbol umieszczony na produktach lub w załączonej dokumentacji oznacza, że zużyte urządzenia elektryczne i elektroniczne nie mogą być wyrzucane do odpadów komunalnych. Przekaż te produkty do właściwego punktu zbiórki odpadów, gdzie zostanie przeprowadzona ich prawidłowa utylizacja, renowacja lub recykling. W niektórych krajach Unii Europejskiej lub w niektórych państwach europejskich przy zakupie nowego podobnego produktu można dokonać zwrotu zużytego produktu lokalnemu sprzedawcy. Przez prawidłową utylizację tego produktu przyczyniasz się do ochrony cennych zasobów naturalnych i zapobiegasz ewentualnemu negatywnemu wpływowi odpadów na środowisko naturalne i zdrowie ludzkie, do którego mogłoby dojść w wyniku nieprawidłowej utylizacji odpadu. Szczegółowych informacji udzieli lokalne urzędy lub najbliższy punkt zbiórki odpadów. Nieprawidłowa utylizacja tego rodzaju odpadów może podlegać karom pieniężnym zgodnie z obowiązującymi przepisami krajowymi.

Dla firm, które działają w krajach Unii Europejskiej

Jeśli chcesz zutylizować urządzenia elektryczne lub elektroniczne, zasięgnij informacji u swego sprzedawcy lub dostawcy. Utylizacja produktu w krajach poza Unią Europejską. Jeżeli chcesz zutylizować ten produkt, zasięgnij niezbędnych informacji w lokalnych urzędach lub u sprzedawcy.



Produkt spełnia wszystkie podstawowe wymogi wszystkich właściwych dyrektyw UE.

Tekst, design i specyfikacje techniczne mogą ulec zmianie bez uprzedzenia. Zastrzegamy sobie prawo do dokonania tych zmian.

Instrukcja obsługi w języku oryginalnym.

11. DEKLARACJA ZGODNOŚCI



FAST ČR, a.s.
 U Sanitásu 1621, 251 01 Říčany, Czech Republic
 tel.: +420 323 204 111, fax: +420 323 204 110

EU DECLARATION OF CONFORMITY

Product / brand: Cordless Drill / FIELDMANN

Type / model: **FDUV 70215-0** as factory model J0Z-WYT038LB-18Li
 DC 20V (battery powered), speed 0-450/0-1900 rpm, diameter max. 13 mm
 $L_{PA} = 83,78-94,06$ dB(A), $L_{WA} = 94,78-105,06$ dB(A)

Manufacturer: FAST ČR, a.s.
 U Sanitásu 1621, 251 01 Říčany, Czech Republic
 VAT no: CZ2477749

This declaration of conformity is issued under the sole responsibility of the manufacturer.

The object of the declaration described above is in conformity with the relevant Union harmonization legislation:

Directive MD 2006/42/EC
 Directive EMC 2014/30/EU
 Directive NEE 2000/14/EC
 Directive RoHS 2011/65/EU

The relevant harmonized standards and the other technical specifications:

EN 62841-1:2015
 EN 62841-2-1:2018+A11
 EN IEC 55014-1:2021
 EN IEC 55014-2:2021



Place of issuance: Prague
Date of issuance: 03. 03. 2022

Name: Petr Uher - Responsible Person
Signature:



FAST FAST ČR, a.s.
 U Sanitásu 1621, 251 01 Říčany
 tel.: +420 323 204 111
 IČO: 247 77 749, DIČ: CZ 247 77 749

IČO: 24777749, DIČ: CZ24777749

Bankovní spojení: Komerční banka Praha 1, č.ú. 89309011/0100, ČSOB Praha 1, č.ú. 8010-0116233383/0300
 Česká spořitelna Praha 4, č.ú. 2375682/0800



FIELDMANN[®]
Home & Garden Performance

Model /Modell /Modelis:

**Záruční list / Záručný list /
Warranty Certificate / Jótállási jegy /
Garantijos taisyklės / Karta Gwarancyjna**

Výrobní číslo
Výrobné číslo
Serial No.
Szériaszám
Serijos Nr.
Numer seryjny

Razítko a podpis prodejce
Pečiatka a podpis predajcu
Dealer's stamp
A kereskedő bélyegzője
Pardavėjo antspaudas
Pieczęćka i podpis sklepu

Datum prodeje
Dátum predaja
Date of purchase
A vásárlás dátuma
Pardavimo data
Data zakupu

Záruční podmínky

Prodávající poskytuje kupujícímu na výrobek záruku v trvání 24 měsíců od převzetí výrobku kupujícím. Záruka se poskytuje za dále uvedených podmínek. Záruka se vztahuje pouze na nové spotřební zboží prodané spotřebiteli pro běžné domácí použití. Práva z odpovědnosti za vady (reklamací) může kupující uplatnit buď u prodávajícího, u kterého byl výrobek zakoupen nebo v níže uvedeném autorizovaném servisu. Kupující je povinen reklamaci uplatnit bez zbytečného odkladu, aby nedocházelo ke zhoršení vady, nejpozději však do konce záruční doby. Kupující je povinen poskytnout při reklamaci součinnost nutnou pro ověření existence reklamované vady. Do reklamačního řízení se přijímá pouze kompletní a z důvodů dodržení hygienických předpisů neznečištěný výrobek. V případě oprávněné reklamace se záruční doba prodlužuje o dobu od okamžiku uplatnění reklamace do okamžiku převzetí opraveného výrobku kupujícím nebo okamžiku, kdy je kupující po skončení opravy povinen výrobek převzít. Kupující je povinen prokázat svá práva reklamovat (doklad o zakoupení výrobku, záruční list, doklad o uvedení výrobku do provozu...).

Záruka se nevztahuje zejména na:

- vady, na které byla poskytnuta sleva
- opotřebení a poškození vzniklé běžným užíváním výrobku
- poškození výrobku v důsledku neodborné či nesprávné instalace, použití výrobku v rozporu s návodem k použití, platnými právními předpisy a obecně známými a obvyklými způsoby používání, v důsledku použití výrobku k jinému účelu, než ke kterému je určen
- poškození výrobku v důsledku zanedbané nebo nesprávné údržby
- poškození výrobku způsobené jeho znečištěním, nehodou a zásahem vyšší moci (živelná událost, požár, vniknutí vody...)
- vady funkčnosti výrobku způsobené nevhodnou kvalitou signálu, rušivým elektromagnetickým polem apod.
- mechanické poškození výrobku (např. ulomení knoflíku, pád...)
- poškození způsobené použitím nevhodných médií, náplní, spotřebního materiálu (baterie) nebo nevhodnými provozními podmínkami (např. vysoké okolní teploty, vysoká vlhkost prostředí, otřesy...)
- poškození, úpravu nebo jiný zásah do výrobku provedený neoprávněnou nebo neautorizovanou osobou (servisem)
- případy, kdy kupující při reklamaci neprokáže oprávněnost svých práv (kdy a kde reklamovaný výrobek zakoupil)
- případy, kdy se údaje v předložených dokladech liší od údajů uvedených na výrobku
- případy, kdy reklamovaný výrobek nelze ztotožnit s výrobkem uvedeným v dokladech, kterými kupující prokazuje svá práva reklamovat (např. poškození výrobního čísla nebo záruční plombu přístroje, prepisované údaje v dokladech...)

Záručné podmienky

Predávajúci poskytuje kupujúcemu na výrobok 24 mesiacov záruku od jeho prevzatia kupujúcim. Záruka sa poskytuje ďalej za nižšie uvedených podmienok. Záruka sa vzťahuje iba na spotrebný tovar predaný spotrebiteľovi na bežné domáce použitie. Práva zo zodpovednosti za chyby (reklamácie) môže kupujúci uplatniť buď u predávajúceho, u ktorého bol výrobok zakúpený alebo v nižšie uvedenom autorizovanom servise. Kupujúci je povinný reklamáciu uplatniť bez zbytočného odkladu, aby nedochádzalo ku zhoršeniu chyby, najneskôr však do konca záručnej doby. Kupujúci je povinný pri reklamacii spolupracovať pri overení existencie reklamovanej chyby. Do reklamačného procesu sa prijíma iba kompletný a z dôvodu dodržania hygienických predpisov neznečistený výrobok. V prípade oprávnenej reklamácie sa záručná doba predlžuje o dobu od okamžiku uplatnenia reklamácie do okamžiku prevzatia opraveného výrobku kupujúcim, kedy je kupujúci po skončení opravy povinný výrobok prevziať. Kupujúci je povinný preukázať svoje práva reklamovať (doklad o zakúpení výrobku, záručný list, doklad o uvedení výrobku do prevádzky...).

Záruka sa nevztahuje na:

- chyby, na ktoré boli poskytnuté zľavy
- opotrebenia a poškodenia vzniknuté bežným užívaním výrobku
- poškodenie výrobku v dôsledku neodborné či nesprávne inštalácie, použitie výrobku v rozpore s návodom na použitie s platnými právnymi predpismi a všeobecne známymi a obvyklými spôsobmi používania, v dôsledku použitia výrobku za iným účelom, než na ktorý je určený
- poškodenie výrobku v dôsledku zanedbanej alebo nesprávnej údržby
- poškodenie výrobku spôsobené jeho znečistením, nehodou a zásahom vyššej moci (živelná udalosť, požiar, vniknutievody...)
- chyby funkčnosti výrobku spôsobené nevhodnou kvalitou signálu, rušivým elektromagnetickým polom a pod.
- mechanické poškodenie výrobku (napr. zlomenie gombíka, pád...)
- poškodenie spôsobené použitím nevhodných médií, náplní, spotrebného materiálu (batérie) alebo nevhodnými prevádzkovými podmienkami (napr. vysoké teploty v okolí, vysoká vlhkosť prostredia, otrasy...)
- poškodenie, úpravu alebo iný zásah do výrobku spôsobený neoprávnenou alebo neautorizovanou osobou (servisom)
- prípady, keď kupujúci pri reklamacii nepreukáže oprávnenosť svojich práv (kedy a kde reklamovaný výrobok zakúpil)
- prípady, keď sa údaje v predložených dokladoch líšia od údajov uvedených na výrobku
- prípady, keď reklamovaný výrobok sa nestotožňuje s výrobkom uvedeným v dokladoch, ktorými kupujúci preukazuje svoje práva reklamovať (napr. poškodenie výrobného čísla alebo záručnej plombu prístroja, prepisované údaje dokladoch...)

Conditions of guarantee

This product is warranted for the period of 24 months from the date of purchase to the end-user. Warranty is limited to the following conditions. Warranty is referred only to the customer goods using for common domestic use. The claim for service can be applied either at dealer's shop where the product was bought, or at below mentioned authorized service shops. The end-user is obligated to set up a claim immediately when the defects appeared but only till the end of warranty period. The end-user is obligated to cooperate to certify the claiming defects. Only completed and clean (according to hygienic standards) product will be accepted. In case of eligible warranty claim the warranty period will be prolonged by the period from the date of claim application till the date of taking over the product by end-user, or the date the end-user is obligated to take it over. To obtain the service under this warranty, end-user is obligated to certify his claim with duly completed following documents: receipt, certificate of warranty, certificate of installation...

This warranty is void especially if apply as follows:

- Defects which were put on sale.
- Wear-out or damage caused by common use.
- The product was damaged by unprofessional or wrong installation, used in contrary to the applicable instruction manual, used in contrary to legal enactment and common process of use or used for another purpose which has been designed for.
- The product was damaged by uncareful or insufficient maintenance.
- The product was damaged by dirt, accident of force majeure (natural disaster, fire, flood, ...)
- Defects on functionality caused by low duality of signal, electromagnetic field interference etc.
- The product was mechanically damaged (e.g. broken button, fall...)
- Damage caused by use of unsuitable media, fillings, expendable supplies (batteries) or by unsuitable working conditions (e.g. high temperatures, high humidity, quakes, ...)
- Repair, modification or other failure action to the product by unauthorized person.
- End-user did not prove enough his right to claim (time and place of purchase).
- Data on presented documents differs from data on products.
- Cases when the claiming product can not be identified according to the presented documents (e.g. the serial number or the warranty seal has been damaged).

Autorizovaná servisní střediska / Autorizované servisné strediská / Authorized service centres

FASTČR, a. s.
U Sanitatu 1621 CZ
251 01 Říčany
Česká republika
Tel.: +420/ 323 204 120
Fax: +420/ 323 204 121
servis.praha@fastcr.cz
www.fastcr.cz

FAST ČR, a. s.
Cejl 31
CZ 602 00 Brno
Česká republika
Tel.: +420/ 531 010 295
Fax: +420/ 531 010 296
servis.brno@fastcr.cz
www.fastcr.cz

Fast Plus, a. s.
Na Pántoch 18
SK 831 06 Bratislava
Slovenská republika
Tel.: +421/ 249 105 811
Fax: +421/ 249 105 810
fastplus@fastplus.sk
www.fastplus.sk

Jótállási jegy

■ A termék gyártója: FAST ČR, a.s. (U Sanitasa 1621, Řičany u Prahy 251 01, Csehország)
■ A FAST Hungary Kft. (2310 Szigetszentmiklós, Kántor út 10.) mint a termék magyarországi importőre a jótállási jegyen feltüntetett típusú és gyártási számú készülékre jótállást biztosít a fogyasztók számára az alábbi feltételek szerint:
■ A FAST Hungary Kft. a termékre a fogyasztó részére történő átadástól (vásárlástól), illetve ha az üzembe helyezését a termék értékesítő vállalkozás vagy annak megbízottja végzi, az üzembe helyezéstől számított 24 hónapig, míg 250.000,- Ft eladási ár felett 36 hónapig tartó időtartamra vállal jótállást. Ha a terméket a fogyasztó az átadástól számított fél éven belül helyzeti hibát észlel, akkor a jótállási határidő a termék átadásától kezdődik. A termék alkotórészeire és tartozékaira (pl. akkumulátor) a jótállási idő a termék átadásától számított 12 hónap.
■ A jótállási igény a jótállási jeggyel, az átadástól (ha releváns az üzembe helyezéstől) számított (i) 1 évig - 100.000,- Ft eladási árát meg nem haladó termék esetén; (ii) 2 évig - 250.000,- Ft eladási árát meg nem haladó termék esetén; (iii) 3 évig - 250.000,- Ft eladási árát meghaladó termék esetén a terméket értékesítő vállalkozásnál, annak székhelyén, vagy bármely telephelyén, fióktelepén, illetve mindhárom esetben a jótállási jegyen feltüntetett hivatalos szerviznél közvetlenül is, míg az előző (i) pont szerinti esetben, azaz 100.000,- Ft eladási árát meg nem haladó termék esetén a 13. hónaptól a 24. hónapig kizárólag a hivatalos szerviznél érvényesíthető. ■ Jótállási jegy hiányában a fogyasztói szerződés megkötését bizonyítottnak kell tekinteni, ha a fogyasztó bemutatja a termék ellenértékének megfizetését hitelt érdemlően igazoló bizonylatot. Mindezek érdekében kérjük tisztelt Vásárlóinkat, hogy őrizzék meg a fizetési bizonylatot is. A jótállási időn belüli meghibásodás esetén a fogyasztó - választása szerint - (i) a hibás termék díjmentes kijavítását vagy kicserélését követelheti, kivéve, ha a választott igény teljesítése lehetetlen, vagy ha az a jótállásra kötelezettnek a fogyasztó által érvényesíteni kívánt másik igény teljesítésével összehasonlítva aránytalan többletköltséget eredményezne, vagy (ii) ha a kötelezett a kijavítást, illetve kicserélést nem vállalata, vagy e kötelezettségének megfelelő határidőn belül, a fogyasztó érdekeit kímélve nem tud eleget tenni, vagy ha a fogyasztónak a kijavításához vagy kicseréléséhez fűződő érdeke megszűnt, akkor a fogyasztó megfelelő árleszállítást igényelhet, vagy a hibát a kötelezett költségére maga kijavíthatja vagy mással kijavíttathatja vagy elállhat a szerződéstől. Jelentéketlen hiba miatt

elállásnak nincs helye. A fogyasztó a választott jogáról másra térhet át. Az áttéréssel okozott költséget köteles a jótállásra kötelezettnek megfizetni, kivéve, ha az áttérésre a jótállásra kötelezett adott okot, vagy az áttérés egyébként indokolt volt. ■ Ha a jótállási időtartam alatt a termék első alkalommal történő javítása során megállapított nyer, hogy a termék nem javítható, a fogyasztó eltérő rendelkezése hiányában a termék a megállapítást követő 8 napon belül kicserélésre kerül. Ha a termék cseréjére nincs lehetőség, a fogyasztó által bemutatott, a termék ellenértékének megfizetését igazoló bizonylaton feltüntetett vételárát nyolc napon belül kell a fogyasztó részére visszatéríteni. ■ Ha a jótállási időtartam alatt a termék három alkalommal történő kijavítást követően ismét meghibásodik, a fogyasztó eltérő rendelkezése hiányában, valamint ha a fogyasztó nem igényli a vételár arányos leszállítását, és nem kívánja a termékét a jótállásra kötelezett költségére kijavítani vagy mással kijavíttatni, a termék 8 napon belül kicserélésre kerül. Ha a termék kicserélésére nincs lehetőség, a fogyasztó által bemutatott, a termék ellenértékének megfizetését igazoló bizonylaton feltüntetett vételárát nyolc napon belül kell a fogyasztó részére visszatéríteni. ■ Ha a termék kijavítására a Kijavítási igény közlésétől számított 30. napig nem kerül sor, a fogyasztó eltérő rendelkezése hiányában a termékét a 30 napos határidő eredménytelen eltelteét követő nyolc napon belül cserélni kell. Ha a termék cseréjére nincs lehetőség, a fogyasztó által bemutatott, a termék ellenértékének megfizetését igazoló bizonylaton feltüntetett vételárát a 30 napos kijavítási határidő eredménytelen eltelteét követő nyolc napon belül kell a fogyasztó részére visszatéríteni. ■ A fogyasztó a hiba felfedezését követően késedelem nélkül, legkésőbb a felfedezéstől számított 2 hónapon belül köteles a hibát közölni. A bejelentés kapcsán kérjük vegye figyelembe, hogy a **jótállási igény kizárólag a jótállási határidőben érvényesíthető! Mindazonáltal a jótállási határidő meghosszabbodik a javításra átadás napjától kezdve azzal az idővel, amely alatt a fogyasztó a terméket a hiba miatt rendeltetészerűen nem használhatta.** Ha a jótállásra kötelezett jótállási kötelezettségének megfelelő határidőben nem tesz eleget, a jótállási igény a fogyasztó erre irányuló felhívásában tűzött megfelelő határidő eltelteitől számított 3 hónapon belül akkor is érvényesíthető bíróság előtt, ha a jótállási idő már eltelt. E határidő elmulasztása jogvesztéssel jár. A jótállási kötelezettség teljesítésével kapcsolatban felmerülő költségek a jótállás kötelezettjét terhelik.

■ A 151/2003. (IX.22.) Korm.rendeletben meghatározott tartós fogyasztási cikk meghibásodása miatt a vásárlástól (üzembe helyezésétől) számított három munkanapon belül érvényesített csereigény esetén a terméket értékesítő vállalkozás nem hivatkozhat aránytalan többletköltségre, hanem köteles a tartós fogyasztási cikket kicserélni, feltéve, hogy a meghibásodás a rendeltetészerű használatot akadályozza (és a csere nem lehetetlen). ■ Kijavítás esetén a fogyasztási cikkbe csak új alkatrész kerülhet beépítésre. Javítási- vagy csereigény esetén törekedni kell arra, hogy a kijavítás vagy kicserélés 15 napon belül megtörténjen. Ha a javítás vagy a csere időtartama a 15 napot meghaladja, akkor jótállásról kell a fogyasztót a javítás vagy a csere várható időtartamáról. A tájékoztatás a fogyasztó előzetes hozzájárulása esetén elektronikus úton, vagy a fogyasztó általi átvétel igazolására alkalmas más módon történik. A rögzített bekötésű, illetve a 10kg-nál súlyosabb, vagy tömegközlekedési eszközön kézi csomagként nem szállítható fogyasztási cikket – járművek kivételével – az üzemeltetés helyén kell megjavítani. Ha a javítás az üzemeltetés helyén nem végezhető el, a le- és felszerelésről, valamint az el- és visszaszállításról a jótállás kötelezettje, vagy – a javítószolgálatnál közvetlenül érvényesített kijavítási igény esetén – a javítószolgálat gondoskodik.

■ Nem tartozik jótállás alá a hiba és a jótállásra kötelezett mentesül a jótállási kötelezettség alól, ha bizonyítja, hogy a hiba oka a termék fogyasztó részére való átadását követően keletkezett, így például ha a hibát ■ nem rendeltetészerű használat, használati útmutató figyelmen kívül hagyása, helytelen szállítás vagy tárolás, leejtés, rongálás, elemi kár, készüléken kívüli ok (pl. hálózati feszültség megengedettnél nagyobb ingadozása) ■ illetéktelen átalakítás, beavatkozás, nem hivatalos szerviz által végzett szakszerűtlen javítás ■ fogyasztó feladatát képező karbantartási munkák elmulasztása ■ normál, természetesen elhasználódásra visszavezethető (pl. elem lemerülése) vagy üzemszerű kopásnak tulajdonítható meghibásodás okozta. A jótállás a fogyasztó jogszabályból eredő jogait, így különösen a Polgári Törvénykönyv szerinti köllékezettségét és a termékjavításra vonatkozó jogait nem érinti. ■ Tájékoztatjuk, hogy a fogyasztóvédelmi törvényben meghatározott fogyasztói jogvita bíróságon kívüli rendezése érdekében Ön a megyei (fővárosi) rendezési eljárást is kezdeményezheti (a békéltető testületek elérhetősége: <https://bekeltetes.hu/index.php?id=testuletek>).

Hivatalos szervíz / Autoryzowana sieć serwisowa

revision 01 / 2021

Fast Hungary Kft.
2310, Szigetszentmiklós
Kántor u. 10
Hungary
Tel.: + 36/ 23 330 830
Fax: + 36/ 23 330 8274
fasthungary@fasthungary.hu
www.fasthungary.hu

A kereskedő tölti ki

Megnevezés:.....

Típus:..... Gyártási szám:

A termék azonosításra alkalmas részeinek meghatározása (ha alkalmazható):.....

Vásárlást igazoló bizonylat száma:.....

A vásárlás (üzembe helyezés) időpontja: 20..... hó.....nap.

Kereskedő bélyegzője:

Kereskedő aláírása:

Kereskedő címe:

Javítás esetén alkalmazandó

A kereskedő vagy szerviznél történő közvetlen bejelentés esetén a szerviz tölti ki

A jótállási igény bejelentésének időpontja:

Javításra átvétel időpontja:.....

Hiba oka:.....

Javítás módja:.....

A termék fogyasztó részére való visszaadásának időpontja:.....

A jótállás – kijavítás időtartamával meghosszabbított – új határideje:.....

Szerviz pecsétje:

Kereskedő pecsétje:.....

Kicserélés esetén alkalmazandó

A jótállási igény kicseréléssel került rendezésre.

A csere időpontja:

Kereskedő bélyegzője:

Tisztelt Fogyasztó!

Köszönjük, hogy termékünket választotta. Cégünk és szervizünk elérhetősége:

FAST Hungary Kft. H-2310 Szigetszentmiklós, Kántor út 10. Tel.: 06-23-330-905; 06-23-330-830;

Fax: 06-23-330-827, E-mail: szerviz@fasthungary.hu

Garantijos taisyklės

Šiam gaminii suteikiama 24 mėnesių nuo įsigijimo datos garantija. Garantija apsiriboja žemiau pateikiamomis sąlygomis. Garantija skirta tik gaminiams, skirtiems buitiniam naudojimui. Dėl garantinio remonto priekšas gali kreiptis į pardavėjo parduotuvę, kurioje gaminį pirkė, arba į nurodytus įgaliotus techninės priežiūros centrus. Galutinis naudotojas įsipareigoja pateikti pretenziją nedelsiant po defekto atsiradimo, tačiau tik iki garantijos galiojimo periodo pabaigos. Galutinis naudotojas įsipareigoja bendradarbiauti patvirtinant gaminio defektus, dėl kurių pateikia pretenziją. Priimtas bus tik pilnai sukomplektuotas ir švarus (pagal higienos standartus) gaminys. Jei pretenzija dėl garantinio remonto bus pagrįsta, gaminio garantijos galiojimo periodas bus prailgintas atitinkamai periodu nuo pretenzijos pateikimo datos iki galutinio naudotojas pasimus sutaisyti gaminį arba iki datos, kada galutinis naudotojas turėtų pasiimti sutaisytą gaminį. Norėdamas gauti garantinio remonto paslaugas, galutinis naudotojas turi patvirtinti pretenziją pilnai užpildytas sekantiems dokumentais: pirkimo kvitu, garantiniu talonu, instaliavimo sertifikatu. . .

Garantija netaikoma: ■ Nukainotoms (brokuotoms) prekėms. ■ Įprastinais susidėvinčioms gaminio dalims ■ Gedimams, atsiradusiems neprofesionaliai ar neteisėnai gaminį instaliavus, nesilaikant gaminio naudojimo instrukcijų, naudojant gaminį ne pagal įstatymų numatytus standartus ar įprastinius tokio tipo gaminii naudojimo procesus, naudojant gaminį kitai paskirčiai nei numatyta. ■ Gedimams, atsiradusiems dėl netinkamos ar nepakankamos gaminio priežiūros. ■ Gedimams, atsiradusiems dėl purvo, nenugalimos jėgos aplinkybių (stichinių nelaimių, gaisro, potvynio, . . .). ■ Gedimams, atsiradusiems dėl prastos kokybės signalo, elektromagnetinio lauko trikdžių ir kt. ■ Rodus mechaninių pažeidimų (pvz. sulaužyti mygtukai, kritimo požymiai. . .). ■ Gedimams, atsiradusiems naudojant gaminį su netinkamomis laikmenomis, jungiant prie netinkamų tinklų, dedant į gaminį netinkamus maitinimo šaltinius (baterijas) ar dėl bet kokių kitų netinkamų naudojimo sąlygų (pvz. aukštos temperatūros, didelės drėgmės, žemės drebėjimų. . .). ■ Nustačius, kad gaminys taisytas, modifikuotas ar ardytas neįgaliotų tai daryti asmenų. ■ Jei galutinis naudotojas neturi visų reikalingų dokumentų, įrodančių jo teisę į garantinį remontą (pvz. dokumento, kur būtų nurodytas gaminio įsigijimo laikas ir vieta). ■ Jei data pateiktuose dokumentuose skiriasi nuo datos ant gaminio.

Warunki gwarancji

Produkt objęty jest 24 – miesięczną gwarancją, począwszy od daty zakupu przez klienta. Gwarancja jest ograniczona tylko do przedstawionych dalej warunków. Gwarancja obejmuje tylko produkty zakupione w Polsce i jest ważna tylko na terytorium Rzeczpospolitej Polskiej. Gwarancja obejmuje tylko produkty funkcjonujące w warunkach gospodarstwa domowego (nie dotyczy produktów oznaczonych jako „Professional”). Zgłoszenia gwarancyjne można dokonać w autoryzowanej sieci serwisowej lub w sklepie, gdzie produkt został nabyty. Użytkownik jest zobowiązany zgłosić usterkę niezwłocznie po jej wykryciu, a najpóźniej w ostatnim dniu obowiązywania okresu gwarancyjnego. Użytkownik jest zobowiązany do przedstawienia i udokumentowania usterki. Tylko kompletne i czyste produkty (zgodnie ze standardami higienicznymi) będą przyjmowane do naprawy. Usterki będą usuwane przez autoryzowany punkt serwisowy w możliwie krótkim terminie, nieprzekraczającym 14 dni roboczych. Okres gwarancji przedłuża się o czas pobytu sprzętu w serwisie. Klient może ubiegać się o wymianę sprzętu na wolny od wad, jeżeli punkt serwisowy stwierdzi na piśmie, że usunięcie wady jest niemożliwe. Aby produkt mógł być przyjęty przez serwis, użytkownik jest zobowiązany dostarczyć oryginały: dowodu zakupu (paragon lub faktura), podbitej i wypełnionej karty gwarancyjnej, certyfikatu instalacji (niektóre produkty).

Gwarancja zostaje unieważniona, jeśli:

■ usterka była widoczna w chwili zakupu, ■ usterka wynika ze zwykłego użytkowania i zużycia, ■ produkt został uszkodzony z powodu złej instalacji, niezastosowania się do instrukcji obsługi lub użytkownika niezgodnego z przeznaczeniem, ■ produkt został uszkodzony z powodu złej konserwacji lub jej braku, ■ produkt został uszkodzony z powodu zanieczyszczenia, wypadku lub okoliczności o charakterze sił wyższych (powódź, pożar, wojny, zamieszki itp.), ■ produkt wykazuje złe działanie z powodu słabego sygnału, zakłóceń elektromagnetycznych itp., ■ produkt został uszkodzony mechanicznie (np. wylamany przycisk, upadek, itp.), ■ produkt został uszkodzony z powodu użycia niewłaściwych materiałów eksploatacyjnych, nośników, akcesoriów, baterii, akumulatorów itp. lub z powodu użytkowania w złych warunkach (temperatura, wilgotność, wstrząsy itp.), ■ produkt był naprawiany lub modyfikowany przez nieautoryzowany personel, ■ użytkownik nie jest w stanie udowodnić zakupu (nieczytelny paragon lub faktura), ■ dane na przedstawionych dokumentach są inne niż na urzędzeniu, ■ produkt nie może być zidentyfikowany ze względu na uszkodzenie numeru seryjnego lub plomby gwarancyjnej.

Uab „Senuka Prekybos
Centras“ Garantinis Servisas
Jonavos G. 62, Lt-44192,
Kaunas, Lithuania
Tel.: +370 37 212 146
Tex.: +370 37 212 165
garrem@senukai.lt
www.senukai.lt

Fast Poland, Sp. z o.o.
Sokołowska 10
PL 05-090 Puchały
Poland
Tel.: +48 500 116 777
Fax: +48 22 869 96 13
fastpoland@fastpoland.pl
www.fastpoland.pl

20V
LITHION
FASTPOWER



 **FIELDMANN**[®]
Home & Garden Performance