



FIELDMANN[®]
Home & Garden Performance



FZF 4008 E

English	3-18
Čeština.....	19-34
Slovenčina	35-50
Magyarul	51-66
Polski	67-82

Electric Garden Vacuum Blower

USER'S MANUAL

Thank you for purchasing this garden vacuum blower. Before using the inverter, please carefully read this user manual and keep it for future reference.

TABLE OF CONTENTS

1. GENERAL SAFETY REGULATIONS	4
Important safety notice	4
Packaging	4
User's manual.....	4
2. MEANINGS OF WARNING SYMBOLS.....	5
3. SAFETY INSTRUCTIONS.....	6
Store these instructions and user's manuals in a safe place.....	6
Work area.....	6
Electrical safety	6
Personal safety	7
Operating and maintaining power tools.....	7
Additional safety directives for garden vacuum blowers	8
Recommendation	9
4. ASSEMBLING THE VACUUM BLOWER	10
Assembly	10
Attaching the collection sack.....	11
Attaching the shoulder strap	11
5. STARTING THE VACUUM BLOWER	12
Before commencing work	12
Starting the vacuum blower	12
Turning off the vacuum blower	12
6. USING THE VACUUM BLOWER.....	13
Using the vacuum blower	13
Operating the vacuum blower	13
7. MAINTENANCE, STORAGE AND REPAIRS.....	14
8. DEVICE DESCRIPTION	15
9. ENVIRONMENTAL PROTECTION	16
10. DISPOSAL	16
11. DECLARATION OF CONFORMITY.....	17

1. GENERAL SAFETY REGULATIONS

Important safety notice

Before putting this power tool into operation it is important that you read the following instructions very carefully and understand them. They have been created for your protection and the protection of others and to ensure the long and problem-free life of this power tool.

- ✿ Carefully unpack the product and take care not to throw away any part of the packaging before you find all the parts of the product.
- ✿ Store the garden vacuum blower in a dry place out of reach of children.
- ✿ Read all warnings and instructions. Failure to comply with the warnings and instructions may lead to electric shock, fire and/or serious injuries.

Packaging

The product's packaging prevents damage during transport. This packaging is a resource and can be recycled.

User's manual











Before you start working with the garden vacuum blower, read the following safety instructions and user's manual. Get familiar with the controls and correct use of the equipment. Keep the user's manual in a safe place for easy future reference. Save the original packaging, including the internal packing material, guarantee card and proof of purchase receipt for at least the time of the guarantee. If you need to ship this machine, pack it in the original cardboard box to ensure maximum protection during shipping or transport (e.g. when moving or when you need to send this product for repair).

 **Note:** If you hand over the appliance to somebody else, do so together with this user's manual. Following the instructions in the included user's manual is a prerequisite for the proper use of the power tool. The user's manual also contains operating, maintenance, and repair instructions.

The manufacturer assumes no responsibility for accidents or damages arising from failure to comply with these instructions.

This power tool is intended exclusively for blowing and vacuuming fallen leaves in private gardens. Any other use that is not explicitly approved in these instructions, may cause damage to the power tool and presents a serious hazard to the user.

2. MEANINGS OF WARNING SYMBOLS

	<p>⚠ WARNING: Carefully read this user's manual. Adhere to important safety instructions</p>
	<p>⚠ WARNING: Always use: Protective footwear Ear protection Eye protection Safety gloves</p>
	<p>Before carrying out any maintenance on this power tool, turn it off and disconnect the power plug from the socket</p>
	<p>In the event that the power cord becomes tangled or damaged, disconnect it from the power socket</p>
	<p>Do not use it when it is raining Do not expose it to the effects of moisture</p>
	<p>Keep other persons at a safe distance Keep all other persons at a safe distance</p>
	<p>When this power tool is connected to a power supply, do not insert hands or feet into openings.</p>
	<p>Double insulation</p>
	<p>⚠ ATTENTION – ENVIRONMENTAL PROTECTION! This power tool must not be disposed of together with household/communal waste. When the power tool comes to the end of its useful life, it must be taken to a collection point for ecological disposal.</p>
	<p>Guaranteed sound power level LWA 106 dB(A)</p>

3. SAFETY INSTRUCTIONS

WARNING

ATTENTION! Read all instructions and manuals, making sure that you understand everything. Not adhering to the following instructions and manuals, may result in electric shock, fire or serious injuries. The term "power tool/s" used in the following text applies to your power tool powered from the mains (connected via the power cord).

Store these instructions and user's manuals in a safe place.

 **Attention:** Noise protection! Adhere to local ordinances when putting it into operation.

Work area

- ✿ Keep the work area clean and ensure sufficient lighting. Untidiness and poor lighting of the work area contribute to the incidence of injuries.
- ✿ Never use power tools in explosive atmospheres such as near flammable liquids, gases or dust. Power tools create sparks, which may ignite dust or fumes.
- ✿ Keep children and bystanders at a safe distance when working with power tools. You may lose control of the power tool when looking around.

Electrical safety

- ✿ The plug of the electrical appliance must fit into the appropriate socket. The power plug must not be modified in any way. Do not use any adapters in connection with the power tool. Unmodified power plugs and suitable power sockets reduce the risk of electric shock.
- ✿ Avoid physical contact with grounded surfaces such as pipes, radiators, kitchen stoves and refrigerators. The risk of electric shock is greater when your body is grounded.
- ✿ Never expose power tools to rain or wet environments. Water that enters into power tools increases the risk of electric shock.
- ✿ Do not use the power cord for any purpose other than its intended use. Never use the power cord for carrying or dragging the power tool and never pull the power plug out of the power socket by pulling on the power cord. Do not subject the power cord to high temperatures, oil, sharp edges or moving parts. Damaged or tangled power cords increase the danger of electric shock.
- ✿ When working with the power tool outdoors, only use extension cords specifically designed for outdoor use. Using extension cords designed for outdoor use limits the risk of electric shock.

Personal safety

- ✿ Always pay full attention and concentrate on your work and proceed prudently when working with power tools. Do not use the power tool if you are tired or under the influence of drugs, alcohol or medication. When working with power tools, a single brief moment of inattentiveness may lead to very serious injuries.
- ✿ Use personal protective equipment. Always use safety glasses. Using personal protective equipment such as dust masks, safety footwear with anti-slip soles, safety helmets or earmuffs (appropriate to the actual work conditions) reduces the risk of injury.
- ✿ Prevent the power tool from being accidentally turned on. Make sure that the On/Off trigger switch is in the "OFF" position before plugging it into a power socket. Carrying power tools with the finger on the ON/OFF trigger switch and plugging turned on power tools into a power socket increases the risk of injuries.
- ✿ Remove all adjustment tools, i.e. screwdrivers before turning on the power tool. A screwdriver or other tool located in the rotating part of the power tool may cause injuries.
- ✿ Do not lean too far forward. Always maintain a stable stance. This will enable better control over the power tool in unexpected situations.
- ✿ Wear appropriate clothing. Do not wear any loose clothing or any decorations. Keep hair, clothing and gloves at a safe distance from moving parts. Loose clothing, decorations or long hair may become caught in the moving parts.
- ✿ If it is possible to mount attachments for suction or dust collection, check that they are properly connected and that they are used correctly. Using these attachments reduces dust related hazards.

Operating and maintaining power tools

- ✿ Do not overload the power tool. Always use suitable power tools for your work tasks. Using suitable power tools will make your work better and safer within the scope of the given performance range.
- ✿ Do not use the power tool if it cannot be turned on and off using the On/Off trigger switch. A power tool that cannot be turned on or off using the intended On/Off trigger switch is dangerous and must be repaired.
- ✿ Always unplug the power plug from the power outlet before carrying out settings, changing a part of the accessories or when putting the power tool out of operation, i.e. storing it. This preventative measure reduces the risk of accidentally starting the power tool.
- ✿ Store an unused power tool out of reach of children and do not permit the power tool to be used by persons that are not acquainted with the power tool and the provided instructions. Power tools are dangerous when used by inexperienced persons.
- ✿ Keep your power tools in good order. Ensure that it is correctly setup and that moving parts are properly attached and generally pay attention to cracked parts and other defects, which could have an effect on the proper operation of the power tool. In the event of defects, have the power tool repaired before using it. Many accidents are caused by poorly maintained power tools.
- ✿ Use the power tool as well as all accessories and respective tools according to the included manuals in the correct manner for the given type of CZ-4 tool; whilst respecting the work conditions and the defined manner of work. Using the power tool for work different to the defined form of work may lead to dangerous situations.
- ✿ Have your power tool repaired only by qualified professional personnel with the exclusive use of original spare parts. This will ensure that the safety of your power tool is maintained.

Additional safety directives for garden vacuum blowers

- ✿ Always use appropriate protective equipment when working with the power tool to prevent injuries to the face, eyes, hands, legs, head or hearing damage. Use safety glasses, i.e. face protection, tall boots, i.e. stable footwear, long pants, work gloves and hearing protection.
- ✿ Never turn the power tool on when it is upside down or when it is not in the correct work position.
- ✿ Turn the motor off and pull out the power plug when not using the power tool, do not leave it without supervision, when cleaning or transporting it, or when the extension cord is tangled or damaged.
- ✿ Never use the power tool when there are other persons in the vicinity, particularly children or pets. Turn the power tool off when children or pets approach. When working with the power tool, maintain a distance of at least 5 metres from other persons or pets.
- ✿ Never point the blowing tube at bystanders or animals. Never blow objects/dirt towards bystanders or animals. The operator of the power tool is responsible for accidents and dangerous situations to which persons or their property are subjected.
- ✿ Never operate the power tool or handle the power plug with wet hands and never use it when it is raining.
- ✿ Use only extension cords specifically designed for outdoor use and that are designated in this manner. Protect the extension cord against high temperatures, oil and sharp edges.
- ✿ The quality of the extension cord must not be lower than type H05RN-F and H05VV-F and must have a minimum conductor cross-section of 1.5 mm² and a maximum recommended length of 30 m.
- ✿ Ensure that the extension cord is secured in such a manner that the plug of the power cord may not disconnect during operation.
- ✿ Keep the air inlets free of dust, fibres, hair and other materials that could reduce air flow.
- ✿ When using the power tool, maintain good balance and a stable stance.
- ✿ Do not use the power tool in enclosed or poorly ventilated areas or in the vicinity of flammable or explosive substances (fluids, gases, dust).
- ✿ Do not use the power tool when you have loose hanging hair or decorations (jewellery). Tie up long hair and put loose hanging decorations aside.
- ✿ Make sure that the vacuum blower does not suck up burning or smouldering materials such as ash, cigarette butts, etc.
- ✿ Never attempt to vacuum broken objects from glass, plastic, porcelain, etc.
- ✿ Do not use the power tool in the suction mode without a collection sack attached.
- ✿ Do not use the vacuum blower on areas covered with coarse or fine gravel neither in the blowing nor suction mode.
- ✿ Only operate the power tool during full daylight or under sufficient artificial lighting.
- ✿ When not using the power tool, place it in a dry place out of children's reach.
- ✿ When finished using it, disconnect the power tool from the power supply and check it for damage. If you have even the slightest doubt about the integrity of your power tool, have it checked at an authorised service centre.
- ✿ Only use the power tool in accordance with the instructions contained in the provided user's manual.
- ✿ Regularly check that all bolts are firmly tightened.
- ✿ Only use spare parts and accessories recommended by the manufacturer.
- ✿ Never attempt to repair the power tool yourself or to reach the parts inside the power tool. If necessary, always take the power tool to an authorised professional workshop.
- ✿ This power tool is not designed to be used by persons (including children) with physical or mental impairments or by persons lacking knowledge and experience, with the exception of the case, where they are under supervision and when they are provided with instructions for the use of the power tool by an adult

responsible for their safety. Children must remain under supervision to ensure that they do not play with the power tool.

- ✿ This power tool is not suitable for use by children.
- ✿ The user should have the vendor or an expert demonstrate the safe operation of the power tool.
- ✿ Statutory regulations may limit the age of the operator.
- ✿ Before every use, check that the extension cords exhibit no signs of damage or ageing. Never a power tool with damaged power cords.
- ✿ Always direct the power cord towards the back, away from the power tool.
- ✿ In the event that the power cord is damaged during operation, pull the power plug out of the socket. Under no circumstances should you touch the power cord.
- ✿ When working on slopes, maintain a stable stance.
- ✿ Pull the power cord plug out of the socket:
 - before leaving the vacuum blower without supervision,
 - before removing any clogged material,
 - before inspecting the power tool, cleaning or performing any kind of work on it.
- ✿ In the event that a foreign object or other waste accidentally enters the vacuum, immediately stop the power tool and only use it after you have checked it and made sure that it is in safe working condition.
- ✿ In the event that the vacuum blower is making unusual sounds or if it starts vibrating abnormally, STOP IT immediately, pull the plug out of the socket and identify the cause. Excessive vibrations may damage the vacuum blower and injure the user

Recommendation

- a) It is recommended that you slightly water dusty surfaces or use a water sprayer.
- b) It is recommended that you use the maximum length of the tube so that the air current reaches the work surface.
- c) It is recommended that you use this power tool at a reasonable time of day, not too early in the morning or too late in the evening as this would disturb your neighbours. Adhere to times stipulated by local ordinances.

⚠ User instructions AFTER using the VACUUM

- a) After use, disconnect this power tool from the power source.
- b) Thoroughly clean the power tool according to the instructions contained in chapter 7.

Description of the power tool (fig. 1)



- | | |
|---|--|
| 1. On/Off trigger | 8. Bottom part of the vacuum tube |
| 2. Power cord retainer | 9. Top part of the vacuum tube (vacuuming) |
| 3. Vacuum unit | 10. Top part of the vacuum tube (blowing) |
| 4. Vacuum / blower mode selection lever | 11. Handle |
| 5. Collection sack | 12. Attaching the shoulder strap |
| 6. Attaching the bag to the tube | 13. Power plug |
| 7. Support wheel | |

4. ASSEMBLING THE VACUUM BLOWER

⚠ Warning! This vacuum blower must not be used or turned on until it is fully assembled.
DISCONNECT THE POWER CORD from the power grid before starting the assembly of the vacuum blower.

Assembly

Insert the top parts of the tube (fig 1, point 9, 10) into the vacuum blower unit (fig 1, point 3) and make sure that it is correctly seated. Then secure it in place using the included screws. Then connect the bottom tube with wheels (fig 1, point 8) to the top tubes. Check that it is inserted correctly, pushed in all the way and secured in place using the included screws.

Attaching the collection sack



Before attaching the collection sack, check that the mode selection lever is not clogged by material from previous use.

Place the plastic mouth of the bag over the outlet of the vacuum blower and secure it (fig. 2). Secure the front of the collection sack under the vacuum blower using the collection sack clamp (fig. 3).

Attaching the shoulder strap

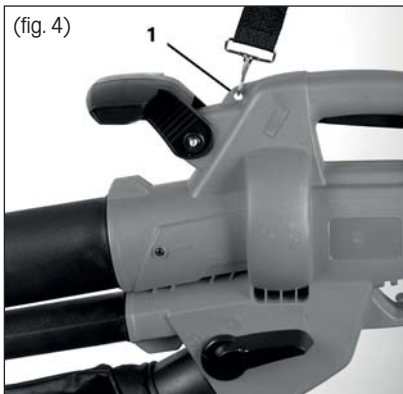

This vacuum blower is supplied with a shoulder strap. This shoulder strap is connected to the top part of the vacuum blower unit using a snap hook (fig. 4, point 1). The shoulder strap reduces fatigue and increases work comfort. The shoulder strap can be set to any position.

5. STARTING THE VACUUM BLOWER

Before commencing work

- ✿ Before using this vacuum blower, connect it to a power source fitted with a residual current device and then turn on this power tool. Check that the residual current device is working correctly.
- ✿ Before starting this vacuum blower, check that the middle tube is secured in place correctly.

⚠ Warning! Before selecting the vacuum or blower function, check that the mode selection lever (Fig 5, point 2) is in the normal position and that it is not blocked by materials from previous use.

Starting the vacuum blower

Using the mode selection lever (fig 5, point 2) located on the side of the vacuum blower unit, select one of the two functions and then turn the power tool on using the On/Off trigger (fig. 5, point 1).

Turning off the vacuum blower

If you want to turn this vacuum blower off, simply release the On/Off trigger (fig. 5, point 1)

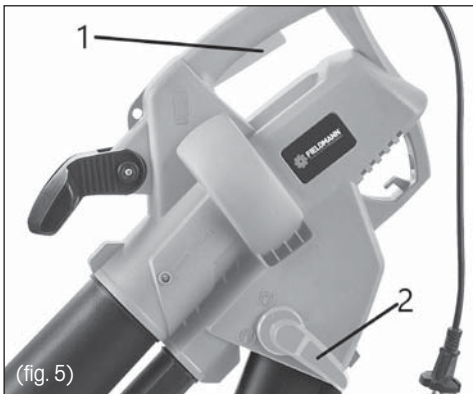

6. USING THE VACUUM BLOWER

Using the vacuum blower

Do not attempt to vacuum wet materials. Before using the vacuum blower, allow fallen leaves and other materials to dry. This vacuum blower can be used to blow materials off terraces, roads, lawns, bushes, edges and pathways. It can also vacuum leaves, paper, small branches and sawdust. When this power tool is used in the vacuum mode, material will be sucked up through the nozzle on the suction tube and then moved to the collection sack. When it passes through the suction fan, it is partially mulched. Mulched plant material is suitable for composting.

⚠ Warning! The suction fan may be damaged in the event that a hard object is sucked in, for example a stone, a can, glass, etc.

⚠ Important Do not use this power tool for vacuuming water or very wet materials. Never use this vacuum blower without the collection sack.

Operating the vacuum blower



Blower mode

Before commencing work, inspect the area that you wish to clean up. Remove all materials and items that could be deflected or which could become stuck or which could block the vacuum blower.

Using the mode selection lever on the side of the power tool (Fig 1, point 5), select the blower function and turn the power tool on. Lean the tube on the wheels and push the power tool forward. Point the tube nozzle at the materials that you wish to remove.

You can also hold the tube nozzle just above the ground and move it from side to side, while proceeding forward in the direction of where you wish to remove material. Blow the material into piles and then use the vacuum function to vacuum up the material.



Vacuum mode

Before commencing work, inspect the area that you wish to clean up. Remove all materials and items that could be deflected or which could become stuck or which could block the vacuum blower. Using the mode selection lever on the side of the power tool (Fig 1, point 5), select the vacuum function and turn the power tool on. Lean the tube on the wheels and push the power tool forward. Point the tube nozzle at the materials that you wish to vacuum. You can also hold the tube nozzle just above the ground and move it from side to side, while proceeding forward in the direction of where you wish to vacuum material. Do not push the tube nozzle directly into the material because this risks clogging the tube and reducing the performance of this power tool.

Plant material such as leaves has a large water content. Therefore, it may stick to the inner walls of the suction tube. If you wish to limit this problem, allow the plant material to dry out for a few days before vacuuming it.

7. MAINTENANCE, STORAGE AND REPAIRS

⚠ Warning! Disconnect this power tool from the power source before cleaning and before carrying out any standard maintenance.

Only store this power tool in a dry place that is protected against light and frost.
Make sure that children do not have access to this power tool.

- a) Keep all nuts and bolts securely tightened to the power tool so as to ensure its correct function.
- b) Never leave material inside the power tool or in the collection sack. This may create a hazard when the vacuum blower is turned on again. Remove and empty out the collection sack. Check the normal function of the mode selection lever and check that it is not clogged with material. Using a suitable brush, clean out the area near the fan and inside the tube of the vacuum blower so that all material is removed. Do not use any type of solvent on the plastic parts of the vacuum blower.
- c) Frequently check the degree of wear and tear on the collection sack.
- d) Replace worn out or damaged parts with original spare parts or accessories. All damaged and worn out parts must be replaced to ensure the good operating condition of the vacuum blower.

Have repairs performed at an authorised service centre that will use only original spare parts.

8. DEVICE DESCRIPTION

Technical specifications	
Input voltage	230–240V
Type of power supply and frequency	50Hz
Input power	3,000W
Protection class:	Class II
Protection against the entry of solid substances and liquids	IPX0
Capacity of the collection sack:	45 l
Air flow speed	240 km/h
Maximum air flow volume	9 m ³
Mulching ratio	1:10
Weight	2.8 kg
Idle speed (rpm)	14,000
Sound pressure level (SPL)	84.3 dB (A)
Sound pressure deviation	kPa = 3 dB
Sound power level (SPL)	106 dB (A)
Sound power deviation LwA	KwA = 3 dB
Total vibration level	3.702 m/s ²
Measurement deviation	K = 1.5 m/s ²

The provided total noise level and vibration values were measured according to the requirements of the testing methodology describe in Directive 2000/14/EC.

9. ENVIRONMENTAL PROTECTION

⚠ Warning! Do not dispose of electrical and electronic waste with standard unsorted waste, rather use containers for sorted waste.

You will receive further information regarding the recycling of this power tool from an authorised vendor or at a waste collection facility.



10. DISPOSAL

INSTRUCTIONS AND INFORMATION ON DISPOSING OF USED PACKAGING MATERIALS

Dispose of used packaging material at a site designated for waste in your municipality.



The appliance and its accessories are manufactured from various materials, e.g. metal and plastic.

Take damaged parts to a recycling centre. Inquire at the relevant government department.



This product meets all the basic requirements of the applicable EU directives.

The text, design and technical specifications may be changed without prior notice and we reserve the right to make these changes.

11. DECLARATION OF CONFORMITY



FAST ČR, a.s.
 U Sanitásu 1621, 251 01 Říčany, Czech Republic
 tel.: +420 323 204 111, fax: +420 323 204 110

EU DECLARATION OF CONFORMITY

Product / brand: Leaf Blower/ Vacuum / **FIELDMANN**

Type / model: **FZF 4008-E** as factory model HY 6306PO
 AC 230 – 240 V, 50Hz, 3000W, Class II, IPX0
 $L_{PA} = 87,3 \text{ dB(A)}$, $L_{WA} = 106 \text{ dB(A)}$

Manufacturer: FAST ČR, a.s.
 U Sanitásu 1621, 251 01 Říčany, Czech Republic
 VAT no: CZ24777749

This declaration of conformity is issued under the sole responsibility of the manufacturer.

The object of the declaration described above is in conformity with the relevant Union harmonization legislation:

Directive MD 2006/42/EC	Directive EMC 2014/30/EU
Directive NEOE 2000/14/EC	Directive RoHS 2011/65/EU

The relevant harmonized standards and the other technical specifications:

EN 60335-1:2012+A2	EN 55014-1:2017
EN 50636-2-100:2014	EN 55014-2:2015
EN 62233:2008	EN IEC 61000-3-2:2019
	EN 61000-3-3:2013+A1



Place of issuance: Prague
Date of issuance: 22. 03. 2022

Name: Petr Uher - Responsible Person
Signature:



FAST ČR, a.s.
 U Sanitásu 1621, 251 01 Říčany
 tel.: +420 323 204 111
 IČO: 247 77 749, DIČ: CZ 247 77 749

IČO: 24777749, DIČ: CZ24777749

Bankovní spojení: Komerční banka Praha 1, č.ú. 89309011/0100, ČSOB Praha 1, č.ú. 8010-0116233383/0300
 Česká spořitelna Praha 4, č.ú. 2375682/0800

Zahradní vysavač elektrický

NÁVOD K OBSLUZE

Děkujeme Vám, že jste si zakoupili tento zahradní vysavač. Než jej začnete používat přečtěte si, prosím, pozorně tento návod k obsluze a uschovejte jej pro případ dalšího použití.

OBSAH

1. VŠEOBECNÉ BEZPEČNOSTNÍ PŘEDPISY	20
Důležitá bezpečnostní upozornění.....	20
Obal	20
Návod na použití.....	20
2. VÝZNAM VÝSTRAŽNÝCH SYMBOLŮ.....	21
3. BEZPEČNOSTNÍ POKYNY	22
Tyto pokyny a návody si dobře uschovejte.	22
Pracovní oblast.....	22
Elektrická bezpečnost	22
Osobní bezpečnost	23
Používání a ošetrování elektrického náradí	23
Dodatečné bezpečnostní předpisy pro vysavače listů s foukačí funkcí	24
Doporučení	25
4. SESTAVENÍ VYSAVAČE.....	26
Sestavení	26
Upevnění sběrného vaku	27
Upevnění ramenního popruhu	27
5. SPUŠTĚNÍ VYSAVAČE/FUKARU	28
Před zahájením práce	28
Spuštění vysavače/fukaru	28
Vypnutí vysavače/fukaru.....	28
6. POUŽITÍ VYSAVAČE/FUKARU	29
Použití vysavače/fukaru	29
Obsluha vysavače/fukaru	29
7. ÚDRŽBA, ULOŽENÍ A SERVIS	30
8. POPIS ZAŘÍZENÍ.....	31
9. OCHRANA ŽIVOTNÍHO PROSTŘEDÍ	32
10. LIKVIDACE.....	32
11. PROHLÁŠENÍ O SHODĚ	33

1. VŠEOBECNÉ BEZPEČNOSTNÍ PŘEDPISY

Důležitá bezpečnostní upozornění

Před spuštěním tohoto stroje je důležité, abyste si velmi pečlivě přečetli následující pokyny a porozuměli jim. Jsou vytvořeny tak, aby bezpečně ochránily vás i ostatní osoby a zajistily dlouhodobou a bezproblémovou životnost tohoto stroje.

- ✿ Výrobek pečlivě vybalte a dejte pozor, abyste nevyhodili žádnou část obalového materiálu dříve, než najdete všechny součásti výrobku.
- ✿ Zahradní vysavač uchovávejte na suchém místě mimo dosah dětí.
- ✿ Čtěte všechna upozornění a pokyny. Zanedbání při dodržování varovných upozornění a pokynů mohou mít za následek úraz elektrickým proudem, požár a/nebo těžká poranění.

Obal

Výrobek je umístěn v obalu bránícím poškozením při transportu. Tento obal je surovinou a lze jej proto odevzdat k recyklaci.

Návod na použití











Než začnete se zahradním vysavačem pracovat, přečtěte si následující bezpečnostní předpisy a pokyny k použití. Seznamte se s obslužnými prvky a správným používáním zařízení. Návod pečlivě uschovejte pro případ pozdější potřeby. Minimálně po dobu záruky doporučujeme uschovat originální obal včetně vnitřního balicího materiálu, pokladní doklad a záruční list. V případě přepravy zabalte stroj zpět do originální krabice od výrobce, zajistíte si tak maximální ochranu výrobku při případném transportu (např. stěhování nebo odeslání do servisního střediska).

 **Poznámka:** Předáváte-li stroj dalším osobám, předejte jej společně s návodem. Dodržování přiloženého návodu k obsluze je předpokladem řádného používání přístroje. Návod k obsluze obsahuje rovněž pokyny pro obsluhu, údržbu a opravy.

Výrobce nepřebírá odpovědnost za nehody nebo škody vzniklé následkem nedodržování tohoto návodu.

Toto zařízení je určeno výhradně pro foukání a vysávání spadaneho listí v soukromých zahradách.
Jakékoli jiné použití, které není v tomto návodu výslovně povoleno, může vést k poškození zařízení a představuje vážné nebezpečí pro uživatele.

2. VÝZNAM VÝSTRAŽNÝCH SYMBOLŮ

	<p>⚠ VAROVÁNÍ: Pečlivě si přečtěte tento návod k obsluze Dodržujte důležité bezpečnostní pokyny</p>
	<p>⚠ VAROVÁNÍ: Vždy používejte: Bezpečnostní obuv Ochranu sluchu Ochrana zraku Bezpečnostní rukavice</p>
	<p>Před prováděním jakékoli údržby vždy toto zařízení vypněte a odpojte zástrčku napájecího kabelu od síťové zásuvky</p>
	<p>Dojde-li k zamotání nebo k poškození kabelu, odpojte tento kabel od síťové zásuvky</p>
	<p>Nepoužívejte při dešti Nevystavujte působení vlhkosti</p>
	<p>Udržujte ostatní osoby v bezpečné vzdálenosti Udržujte všechny ostatní v bezpečné vzdálenosti</p>
	<p>Je-li toto zařízení připojeno k napájení, nevkládejte do otvorů ruce a nohy.</p>
	<p>Dvojitá izolace</p>
	<p>⚠ POZOR OCHRANA ŽIVOTNÍHO PROSTŘEDÍ ! Tento přístroj se nesmí likvidovat společně s domovním/ komunálním odpadem. Vysloužilý přístroj je zapotřebí odevzdat ve sběrně, zabývající se ekologickou likvidací</p>
	<p>Zaručená hladina akustického výkonu LWA 106 dB(A)</p>

3. BEZPEČNOSTNÍ POKYNY

VAROVÁNÍ

POZOR! Pročtěte si všechny pokyny a návody a zajistěte, abyste všemu porozuměli. Nedodržení následujících pokynů a návodů může mít za následek zásah elektrickým proudem, požár a nebo vážné zranění. V následujícím textu užívané označení „elektrické nářadí“ platí pro Vámi získané elektrické nářadí poháněné ze sítě (připojené přes kabel).

Tyto pokyny a návody si dobře uschovejte.

 **Pozor:** Ochrana proti hluku! Dodržujte při uvedení do provozu regionální předpisy.

Pracovní oblast

- ☼ Udržujte pracovní oblast čistou a dbejte na dostatečné osvětlení. Nepořádek a špatné osvětlení pracovních oblastí podporují vznik úrazů.
- ☼ Elektrické nářadí nikdy nepoužívejte v prostředí s nebezpečím výbuchu jako například v blízkosti lehce zápalných kapalin, plynů nebo prachu. Elektrické nářadí vytváří jiskry, které mohou prach a páry zapálit.
- ☼ Držte děti a nezáživné osoby v bezpečné vzdálenosti v průběhu práce s elektrickým nářadím. Při ohlazení se můžete nad přístrojem ztratit kontrolu.

Elektrická bezpečnost

- ☼ Vidlice elektrického přístroje se musí hodit do příslušné zásuvky. Vidlici nesmíte žádným způsobem modifikovat. Nepoužívejte žádné adaptéry ve spojení s elektrickým nářadím. Nemodifikované vidlice a vhodné zásuvky snižují riziko zásahu elektrickým proudem.
- ☼ Vyhýbejte se tělesnému kontaktu s uzemněnými povrchy jako potrubí, radiátory, kuchyňské sporáky a chladničky. Pokud je Vaše tělo uzemněno, je riziko zásahu elektrickým proudem vyšší.
- ☼ Elektrické nářadí nikdy nevystavujte dešti nebo mokrému prostředí. Voda, která vnikne do elektrického nářadí, zvyšuje nebezpečí zásahu elektrickým proudem.
- ☼ Síťový kabel nepoužívejte na jiné, než určené účely. Nikdy nepoužívejte síťový kabel k nošení nebo tahání elektrického nářadí a vidlici nikdy nevytahujte ze zásuvky za kabel. Nevystavujte kabel vysokým teplotám, oleji, ostrým hranám nebo pohyblivým dílům. Poškozené nebo zamočené kabely zvyšují nebezpečí zásahu elektrickým proudem.
- ☼ Při práci s elektrickým nářadím venku používejte výlučně k venkovnímu použití vhodné prodlužovací kabely. Používání prodlužovacího kabelu určeného k venkovnímu použití snižuje nebezpečí zásahu elektrickým proudem.

Osobní bezpečnost

- ☼ Budte vždy pozorný, koncentrujte se na svou práci a postupujte s rozvahou při práci s elektrickým nářadím. Elektrické nářadí nepoužívejte, pokud jste unaveni nebo jste pod vlivem drog, alkoholu nebo léků. Při práci s elektrickým nářadím může jediný krátký moment nepozornosti vést k velmi vážným zraněním.
- ☼ Používejte osobní ochranné vybavení. Používejte vždy ochranné brýle. Používání osobního ochranného vybavení jako protiprachových masek, bezpečnostní obuvi s protismykovou podrážkou, ochranné přilby nebo protihlukových sluchadel (aktuálně podle daných pracovních podmínek) snižuje nebezpečí zranění.
- ☼ Zabráňte neúmyslnému zapnutí přístroje. Dbejte na to, aby se spínač nacházel v pozici „VYPNUTO“ předtím, jako přístroj zapojíte do sítě. Nošení elektrického nářadí s prstem na spínači ZAP/VYP a připojování zapnutých elektrických přístrojů do sítě zvyšuje riziko úrazů.
- ☼ Odstraňte všechny nastavovací nástroje resp. šroubováky předtím, jako přístroj zapnete. Šroubovák nebo jiný nástroj, který se nachází v rotující části přístroje, může způsobit zranění.
- ☼ Nenahýbejte se příliš daleko dopředu. Dbejte vždy na stabilní postoj. To Vám umožní lepší kontrolu nad přístrojem v neočekávaných situacích.
- ☼ Používejte přiměřené oblečení. Nenoste žádné volné oblečení a žádné ozdoby. Vlasy, oblečení a rukavice udržujte v bezpečné vzdálenosti od pohyblivých dílů. Volné oblečení, ozdoby nebo dlouhé vlasy se mohou do pohyblivých dílů zachytit.
- ☼ Pokud je možné namontovat přípravky k odsávání nebo zachytávání prachu, zkontrolujte, aby tyto byly řádně připojené a aby se používaly správně. Používání těchto přípravků snižuje ohrožení prachem.

Používání a ošetřování elektrického nářadí

- ☼ Příkladně nepřetěžujte. Pro své pracovní úkoly používejte vždy vhodné elektrické nářadí. Pomocí vhodného elektrického nářadí zvládnete svou práci lépe a bezpečněji v rámci stanoveného výkonového rozsahu.
- ☼ Nepoužívejte elektrické nářadí, pokud se toto nedá zapínat a vypínat prostřednictvím spínače. Elektrické nářadí, které se nedá zapínat nebo vypínat určeným spínačem je nebezpečné a je zapotřebí ho nechat opravit.
- ☼ Vždy vytáhněte síťovou vidlici ze sítě předtím, než budete provádět nastavení, měnit části příslušenství nebo elektrické nářadí odstavujete resp. ukládáte. Toto preventivní opatření snižuje riziko neúmyslného zapnutí přístroje.
- ☼ Nepoužívané elektrické nářadí skladujte mimo dosahu dětí a nedovolte, aby přístroj používaly osoby, které s přístrojem a předkládanými upozorněními nejsou seznámené. Elektrické nářadí je nebezpečné, pokud ho používají nezkušené osoby.
- ☼ Udržujte své elektrické nářadí v pořádku. Dbejte na správné nastavení a upevnění pohyblivých dílů a všeobecně dávejte pozor na prasklé díly a jiné chyby, které by mohly mít vliv na řádný chod elektrického přístroje. V případě chyb nechte přístroj opravit předtím, než jej budete používat. Mnohé úrazy jsou výsledkem špatně udržovaného elektrického nářadí.
- ☼ Používejte elektrické nářadí, jakož i všechny díly příslušenství, příslušné nástroje podle přiložených návodů a správným způsobem pro daný typ CZ-4 nářadí; vždy přitom respektujte pracovní podmínky a určený druh práce. Používání elektrického nářadí pro jiné jako určené práce může vést k nebezpečným situacím.
- ☼ Své elektrické nářadí nechte opravit pouze kvalifikovanému odbornému personálu a za použití výlučně originálních náhradních dílů. Tím se zajistí, že zůstane zachována bezpečnost Vašeho přístroje.

Dodatečné bezpečnostní předpisy pro vysavače listí s foukací funkcí

- ✿ Vždy používejte přiměřené ochranné vybavení, pokud pracujete s přístrojem, abyste zabránili poranění tváře, očí, rukou, nohou, hlavy nebo poškození sluchu. Používejte ochranné brýle resp. ochranu tváře, vysoké holínky resp. stabilní obuv, dlouhé kalhoty, pracovní rukavice a ochranu sluchu.
- ✿ Nikdy přístroj nezapínejte, pokud stojí na hlavě nebo pokud se nenachází ve správné pracovní pozici.
- ✿ Motor vypněte a vytáhněte síťovou vidlici, pokud přístroj nepoužíváte, nechávejte ho bez dohledu, když ho čistíte, transportujete nebo je-li prodlužovací kabel zamotaný nebo poškozený.
- ✿ Nikdy přístroj nepoužívejte, pokud se v jeho blízkosti nacházejí jiné osoby, především děti nebo domácí zvířata. Přístroj vypněte, pokud se osoby nebo zvířata přibližují. Při práci s přístrojem udržujte od ostatních osob resp. zvířat bezpečnostní vzdálenost minimálně 5 metrů.
- ✿ Nikdy nesměřujte foukací rouru na okolo stojící osoby nebo zvířata. Nikdy nefukujte objekty/nečistoty směrem na okolo stojící osoby nebo zvířata. Obsluha přístroje je zodpovědná za nehody nebo ohrožení, kterým jsou vystavené třetí osoby nebo jejich majetek.
- ✿ Nikdy přístroj ani jeho vidlici neobsluhujte mokřima rukama a nikdy přístroj nepoužívejte za deště.
- ✿ Používejte výlučně prodlužovací kabely, které jsou určeny pro použití venku a jsou v tomto směru takto označené. Chraňte prodlužovací kabel před vysokými teplotami, oleji a ostrými hranami.
- ✿ Prodlužovací kabely nesmí být nižší kvality než typ H05RN-F a H05VV-F s minimálním průřezem vodiče 1,5 mm² a maximální doporučenou délkou 30 m.
- ✿ Dbejte na to, aby prodlužovací kabel byl zajištěný tak, aby se za provozu nemohla vidlice přístrojového kabelu odpojit.
- ✿ Udržujte otvory pro vstup vzduchu bez prachu, vláken, chlupů a jiného materiálu, který by mohl redukovat proud vzduchu.
- ✿ Při používání přístroje udržujte rovnováhu a dbejte na stabilní postoj.
- ✿ Přístroj nepoužívejte v uzavřených nebo špatně větraných prostorách nebo v blízkosti hořlavých anebo výbušných látek (kapaliny, plyny, prach).
- ✿ Nepožívejte přístroj, pokud máte dlouhé volně splývající vlasy nebo volně visící ozdoby. Dlouhé vlasy si upevněte a volně visící ozdoby odložte.
- ✿ Dbejte na to, aby vysavač listí nenásál hořící nebo doutnající materiály jako popel, cigaretový nedopalek atd.
- ✿ Nikdy se nepokoušejte vysávat rozbitné objekty ze skla, plastů, porcelánu atd.
- ✿ Přístroj nepoužívejte v sacím režimu bez správně nasazeného sběrného pytle.
- ✿ Vysavač listí nepoužívejte na plochách pokrytých štěrkem nebo šotolinou, a to ani ve foukacím a ani sacím režimu.
- ✿ Přístroj používejte pouze za plného denního světla nebo za dostatečného umělého osvětlení.
- ✿ Pokud přístroj nepoužíváte, uložte ho na suchém místě mimo dosah dětí.
- ✿ Po použití přístroj odpojte od sítě a zkontrolujte, zda není poškozený. Pokud byste měli jen minimální pochybnosti o neporušenosti Vašeho přístroje, nechte tento zkontrolovat v autorizovaném servisu.
- ✿ Používejte přístroj pouze v souladu s pokyny popsány v předkládané příručce.
- ✿ Pravidelně kontrolujte všechny šrouby, zda jsou pevně utaženy pevně.
- ✿ Používejte pouze výrobcem doporučené náhradní díly a příslušenství.
- ✿ Nikdy se nepokoušejte přístroj opravovat sami nebo se dostat k dílům uvnitř přístroje. V případě potřeby dejte přístroj vždy do autorizované odborné dílny.
- ✿ Toto zařízení není určeno pro použití osobami (včetně dětí) s omezenými fyzickými, smyslovými nebo mentálními schopnostmi nebo osobami bez zkušeností a znalostí, s výjimkou případu, když je nad nimi prováděn dozor a když jsou jim poskytnuty pokyny pro použití zařízení ze strany dospělé osoby, odpovědné za jejich bezpečnost. Děti musí zůstat pod dozorem, aby se zajistilo, že si nehrají se zařízením.

- ☼ Tento přístroj není vhodný k používání dětmi.
- ☼ Uživatel by si měl od prodejce nebo odborníka nechat předvést bezpečné zacházení s přístrojem.
- ☼ Zákonná ustanovení mohou omezovat věk obsluhující osoby.
- ☼ Před použitím zkontrolujte, zda síťové a prodlužovací kabely nejeví známky poškození anebo stárnutí. Nikdy nepoužívejte přístroj s poškozenými kabely.
- ☼ Kabel orientujte vždy směrem dozadu, od přístroje pryč.
- ☼ Pokud dojde k poškození kabelu za provozu, vytáhněte vidlici ze zásuvky. Kabelu se za žádných okolností nedotýkejte.
- ☼ Při práci na svazích dbejte na stabilní postoj.
- ☼ Vytáhněte vidlici napájecího kabelu ze zásuvky:
 - než ponecháte vysavač listí bez dohledu,
 - než budete odstraňovat možná zablokování,
 - než budete přístroj kontrolovat, čistit nebo na něm provádět jakékoliv práce.
- ☼ Vnikne-li nedopatřením do vysavače listí cizí předmět nebo jiný odpad, ihned přístroj zastavte a použijte jej teprve poté, co jej zkontrolujete a ujistíte se, že se nachází v bezpečném provozním stavu.
- ☼ Vydává-li vysavač listí neobvyklé zvuky nebo začne-li neobvykle vibrovat, ihned jej ZASTAVTE, vytáhněte vidlici ze zásuvky a zjistěte příčinu. Nadměrnými vibracemi se může vysavač listí poškodit a zranit uživatele

Doporučení

- a) Doporučujeme vám, abyste prašné povrchy mírně navlhčili nebo abyste použili rozprašovač.
- b) Doporučujeme vám, abyste používali maximální délku trubice, aby proud vzduchu dosáhl na pracovní plochu.
- c) Doporučujeme vám, abyste toto zařízení používali během dne v rozumné době, ne příliš brzy ráno nebo příliš pozdě večer, protože by docházelo k rušení vašich sousedů. Dodržujte časy určené místními předpisy.

Pokyny pro uživatele PO použití VYSAVAČE

- a) Po použití odpojte toto zařízení od napájecího zdroje.
- b) Zařízení řádně očistěte podle pokynů popsaných v kapitole 7.

Popis stroje (obr. 1)



- | | |
|--------------------------------------|---|
| 1. Spínač zapnuto/vypnuto | 8. Spodní část trubice vysavače |
| 2. Zajištění přívodního kabelu | 9. Horní část trubice vysavače (vysávání) |
| 3. Tělo vysavače | 10. Horní část trubice vysavače (foukání) |
| 4. Přepínání režimu vysávání/foukání | 11. Madlo |
| 5. Záchytný vak | 12. Uchycení ramenního popruhu |
| 6. Uchycení vaku na trubici | 13. Zástrčka přívodu energie |
| 7. Podpůrné kolečko | |

4. SESTAVENÍ VYSAVAČE

⚠ Varování! Tento vysavač/fukar nesmí být používán nebo zapnut, dokud nebude zcela sestaven. Předtím než začnete vysavač / fukar sestavovat ODPOJTE PŘÍVODNÍ KABEL z elektrické sítě

Sestavení

Zasuňte horní části trubice (obr. 1, bod 9, 10) do těla vysavače (obr 1, bod 3) a ujistěte se, zda je správně usazena. Následně ji upevněte pomocí přiložených šroubů. Následně k horním trubicím upevněte spodní trubici s kolečky (obr 1, bod 8). Ujistěte se, zda je správně zasunuta, zatlačena co nejdále a upevněna pomocí dodaných šroubů.

Upevnění sběrného vaku



Před upevněním sběrného vaku zkontrolujte, zda není přepínací páčka režimů zablokována nečistotami z předcházejícího použití.

Nasaďte plastové ústí vaku na výstupní otvor vysavače/fukaru a zajistěte ho (obr. 2). Upevněte přední část sběrného vaku pod trubicí vysavače/fukaru pomocí příchytky sběrného vaku (obr. 3).

Upevnění ramenního popruhu

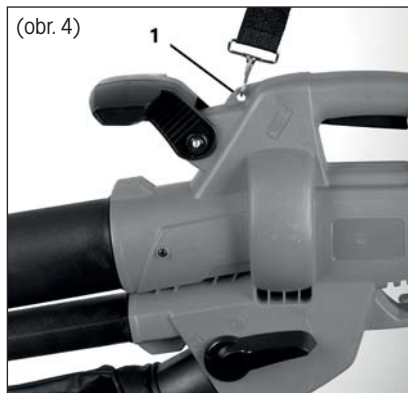

Tento vysavač/fukar je dodáván s ramenním popruhem. Tento popruh je upevněn k horní části těla vysavače karabinou (obr. 4, bod 1). Ramenní popruh snižuje únavu a zvyšuje pohodlí při práci. Popruh lze nastavit do volitelné polohy.

5. SPUŠTĚNÍ VYSAVAČE/FUKARU

Před zahájením práce

- ☼ Před použitím tohoto vysavače/fukaru proveďte připojení k napájecímu zdroji, který je opatřen proudovým chráničem, a potom toto zařízení zapněte. Zkontrolujte, zda proudový chránič normálně pracuje.
- ☼ Před spuštěním tohoto vysavače/fukaru se ujistěte, zda je správně upevněna střední trubice.

⚠ Varování! Před zvolením funkce vysavač nebo fukar zkontrolujte, zda je přepínací páčka (Obr 5, bod 2) režimu v normální poloze a zda není zablokována nečistotami z předcházejícího použití.

Spuštění vysavače/fukaru

Pomocí páčky pro volbu režimu (obr 5, bod 2) nacházející se boční části zařízení zvolte jednu ze dvou funkcí a potom zařízení zapněte stisknutím spouštěcího spínače (obr. 5, bod 1).

Vypnutí vysavače/fukaru

Chcete-li tento vysavač/fukar vypnout, jednoduše uvolněte spouštěcí spínač (obr. 5, bod 1)

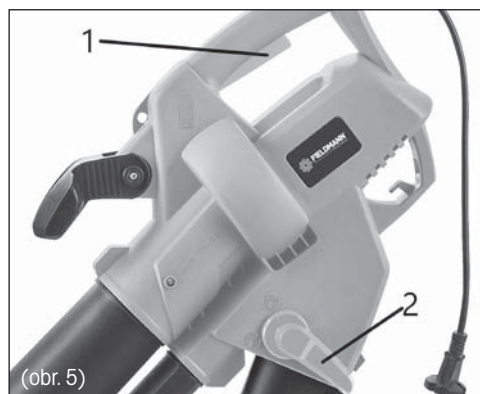

6. POUŽITÍ VYSAVAČE/FUKARU

Použití vysavače/fukaru

Nepokoušejte se vysávat vlhké nečistoty. Před použitím vysavače/fukaru nechte spadané listí a ostatní nečistoty oschnout. Tento vysavač/fukar může být použit pro odfuk nečistot z teras, cest, trávníků, keřů, okrajů a uliček. Může také vysávat listí, papíry, malé větvičky a piliny. Je-li toto zařízení použito v režimu vysavač, nečistoty jsou nasávány přes trysku sací trubice a potom jsou odváděny do sběrného vaku. Při průchodu přes sací ventilátor dochází k jejich částečnému drcení. Rozdrcený rostlinný odpad je vhodný pro kompostování.

⚠ Varování! Dojde-li k vysátí tvrdého předmětu, jako je například kámen, plechovka, sklo atd., může dojít k poškození sacího ventilátoru.

⚠ Důležité Nepoužívejte toto zařízení pro vysávání vody nebo velmi vlhkých nečistot. Nikdy nepoužívejte tento vysavač/fukar bez sběrného vaku.

Obsluha vysavače/fukaru



Režim fukar

Před zahájením práce zkontrolujte prostor, který chcete vyčistit. Odstraňte všechny nečistoty a předměty, které by mohly být odmrštěny nebo které by mohly uvíznout nebo způsobit zablokování vysavače/fukaru. Pomocí páčky voliče režimu na boční části zařízení (Obr 1, bod 5) zvolte funkci fukar a zapněte zařízení. Opřete trubicí o kolečka a tlačte zařízení směrem dopředu. Miřte koncovou část trubice na nečistoty, které chcete odstranit.

Můžete také udržovat koncovou část trubice těsně nad zemí, pohybovat s ní ze strany na stranu a současně dopředu, a to ve směru, jakým chcete nečistoty odstranit. Foukejte nečistoty na hromady a potom použijte funkci vysavač a nečistoty vysajte.



Režim vysavač

Před zahájením práce zkontrolujte prostor, který chcete vyčistit. Odstraňte všechny nečistoty a předměty, které by mohly být odmrštěny nebo které by mohly uvíznout nebo způsobit zablokování vysavače/fukaru. Pomocí páčky voliče režimu na boční části zařízení (Obr 1, bod 5) zvolte funkci vysavač a zapněte zařízení. Opřete trubicí o kolečka a tlačte zařízení směrem dopředu. Miřte koncovou část trubice na nečistoty, které chcete vysát. Můžete také udržovat koncovou část trubice těsně nad zemí, pohybovat s ní ze strany na stranu a současně dopředu, a to ve směru, jakým chcete nečistoty vysát. Nevtačujte koncovou část trubice přímo do nečistot, protože hrozí riziko ucpání této trubice a snížení výkonu tohoto zařízení.

Rostlinné materiály, jako je listí, obsahují velké množství vody. Proto může docházet k jejich nalepení na vnitřní stěny sací trubice. Chcete-li omezit tento problém, nechte rostlinný materiál před odstraněním několik dnů schnout.

7. ÚDRŽBA, ULOŽENÍ A SERVIS

⚠ Varování! Odpojte toto zařízení od zdroje napájení před čištěním a před prováděním jakékoli běžné údržby.

Ukládejte toto zařízení pouze na suchém místě, které je chráněno před světlem a mrazem. Zajistěte, aby k tomuto zařízení neměly přístup děti.

- a) Udržujte všechny matice a šrouby řádně upevněny k zařízení, aby byla zajištěna jeho správná funkce.
- b) Nikdy nenechávejte nečistoty v zařízení nebo ve sběrném vaku. To může být nebezpečné při opětovném zapnutí vysavače/fukaru. Sejměte a vyprázdněte sběrný vak. Zkontrolujte normální funkci páčky pro volbu režimu a ujistěte se, zda není zablokována nečistotami. Pomocí vhodného kartáče očistěte prostor v blízkosti ventilátoru a uvnitř trubice vysavače/fukaru, aby došlo k odstranění všech nečistot. Na plastové části vysavače/fukaru nepoužívejte žádný typ čistícího rozpouštědla.
- c) Provádějte často kontrolu stavu opotřebování sběrného vaku.
- d) Opotřebované nebo poškozené části nahraďte originálními náhradními díly nebo příslušenstvím. Všechny poškozené a opotřebované díly musí být vyměněny, aby byl zajištěn dobrý provozní stav vysavače/fukaru.

Opravy světle autorizovanému servisnímu středisku, které bude používat pouze originální náhradní díly.

8. POPIS ZAŘÍZENÍ

Technické údaje	
Napájecí napětí	230 - 240 V
Typ napájení a frekvence	50 Hz
Příkon	3 000 W
Třída ochrany:	Třída II
Ochrana zařízení proti vniknutí pevných látek a kapalin	IPX0
Kapacita sběrného vaku	45 l
Rychlost proudění vzduchu	240 km/h
Max. objem průtoku vzduchu	9 m ³
Poměr drcení odpadu	1:10
Hmotnost	2,8 kg
Otáčky bez zatížení (ot/min)	14 000
Hodnota akustického tlaku (SPL - Sound pressure level)	84,3 dB (A)
Odchylka akustického tlaku	kPa = 3 dB
Hodnota akustického výkonu (SPL - Sound power level)	106 dB (A)
Odchylka akustického výkonu LwA	KwA = 3 dB
Celková úroveň vibrací	3,702 m/s ²
Odchylka měření	K = 1,5 m/s ²

Uvedené celkové hodnoty hlučnosti a vibrací byly naměřeny podle požadavků testovací metody uvedené ve směrnici 2000/14/EC.

9. OCHRANA ŽIVOTNÍHO PROSTŘEDÍ

- ⚠ Varování!** Nelikvidujte elektrický a elektronický odpad v běžném neříděném odpadu, ale využijte kontejnery na tříděný odpad. Další informace týkající se recyklace tohoto zařízení získáte u autorizovaného prodejce nebo ve sběrném dvoře.



10. LIKVIDACE

POKYNY A INFORMACE O NAKLÁDÁNÍ S POUŽITÝM OBALEM

Použitý obalový materiál odložte na místo určené obcí k ukládání odpadu.



Stroj a jeho příslušenství jsou vyrobeny z různých materiálů, např. z kovu a plastů. Poškozené součástky odevzdejte do tříděného sběru. Informujte se u příslušného úřadu.



Tento výrobek splňuje veškeré základní požadavky směrnic EU, které se na něj vztahují.

Změny v textu, designu a technických specifikacích se mohou měnit bez předchozího upozornění a vyhrazujeme si právo na jejich změnu.

11. PROHLÁŠENÍ O SHODĚ

FAST[®]

FAST ČR, a.s.
 U Sanitáru 1621, 251 01 Říčany, Czech Republic
 tel.: +420 323 204 111, fax: +420 323 204 110

EU PROHLÁŠENÍ O SHODĚ

Produkt/ značka: Zahradní vysavač / **FIELDMANN**

Typ/ model: **FZF 4008-E** jako výrobní model HY 6306P0
 AC 230-240V, 50 Hz, 3000W, Třída II, IPX0
 naměřená hladina akustického výkonu: $L_{pA} = 87,3$ dB(A)
 garantovaná hladina akustického výkonu: $L_{WA} = 106$ dB(A)

Výrobce: FAST ČR, a.s.
 U Sanitáru 1621, 251 01 Říčany, Czech Republic
 VAT no: CZ2477749

Toto prohlášení o shodě se vydává na výhradní odpovědnost výrobce.

Předmět výše popsaného prohlášení je v souladu s příslušnými harmonizačními právními předpisy Unie:

Směrnice MD 2006/42/EC	Směrnice EMC 2014/30/EU
Směrnice NEOE 2000/14/EC	Směrnice RoHS 2011/65/EU

Příslušné harmonizované normy a další technické specifikace:

EN 60335-1:2012+A2	EN 55014-1:2017
EN 50636-2-100:2014	EN 55014-2:2015
EN 62233:2008	EN IEC 61000-3-2:2019
	EN 61000-3-3:2013+A1

CE

Místo vydání: Praha
Datum vydání: 22. 03. 2022

Jméno: Petr Uher – Odpovědná osoba
Podpis:

FAST FAST ČR, a.s.
 U Sanitáru 1621, 251 01 Říčany
 tel.: +420 323 204 111
 IČO: 247 77 749, DIČ: CZ 247 77 749

IČO: 2477749, DIČ: CZ2477749

Bankovní spojení: Komerční banka Praha 1, č.ú. 89309011/0100, ČSOB Praha 1, č.ú. 8010-0116233383/0300
 Česká spořitelna Praha 4, č.ú. 2375682/0800

Záhradný vysávač elektrický

NÁVOD NA OBSLUHU

Ďakujeme vám, že ste si kúpili tento záhradný vysávač. Skôr ako ho začnete používať prečítajte si, prosím, pozorne tento návod na obsluhu a uschovajte ho pre prípad ďalšieho použitia.

OBSAH

1. VŠEOBECNÉ BEZPEČNOSTNÉ PREDPISY	36
Dôležité bezpečnostné upozornenia	36
Obal	36
Návod na použitie	36
2. VÝZNAM VÝSTRAŽNÝCH SYMBOLOV	37
3. BEZPEČNOSTNÉ POKYNY	38
Tieto pokyny a návody si dobre uschovajte.	38
Pracovná oblasť	38
Elektrická bezpečnosť	38
Osobná bezpečnosť	39
Používanie a ošetrovanie elektrického náradia	39
Dodatočné bezpečnostné predpisy pre vysávače lístia s fúkacou funkciou.....	40
Odporúčanie	41
4. ZOSTAVENIE VYSÁVAČA.....	42
Zostavenie	42
Upevnenie zberného vaku	43
Upevnenie ramenného popruhu	43
5. SPUSTENIE VYSÁVAČA/FUKÁRA	44
Pred začatím práce	44
Spustenie vysávača/fukára	44
Vypnutie vysávača/fukára	44
6. POUŽITIE VYSÁVAČA/FUKÁRA	45
Použitie vysávača/fukára	45
Obsluha vysávača/fukára	45
7. ÚDRŽBA, ULOŽENIE A SERVIS.....	46
8. POPIS ZARIADENIA.....	47
9. OCHRANA ŽIVOTNÉHO PROSTREDIA	48
10. LIKVIDÁCIA.....	48
11. VYHLÁSENIE O ZHODE	49

1. VŠEOBECNÉ BEZPEČNOSTNÉ PREDPISY

Dôležité bezpečnostné upozornenia

Pred spustením tohto stroja je dôležité, aby ste si veľmi pozorne prečítali nasledujúce pokyny a porozumeli im. Sú vytvorené tak, aby bezpečne ochránili vás aj ostatné osoby a zaistili dlhodobú a bezproblémovú životnosť tohto stroja.

- ✿ Výrobok dôkladne vybalte a dajte pozor, aby ste žiadnu časť obalového materiálu nevyhodili, skôr ako nájdete všetky súčasti výrobku.
- ✿ Záhradný vysávač uchovávajte na suchom mieste mimo dosahu detí.
- ✿ Čítajte všetky upozornenia a pokyny. Zanedbanie pri dodržiavaní varovných upozornení a pokynov môže mať za následok úraz elektrickým prúdom, požiar a/alebo ťažké poranenia.

Obal

Výrobok je umiestnený v obale brániacom poškodeniu pri transporte. Tento obal je surovinou a je preto možné ho odovzdať na recykláciu.

Návod na použitie









Skôr ako začnete so záhradným vysávačom pracovať, prečítajte si nasledujúce bezpečnostné predpisy a pokyny na použitie. Oboznámte sa s obslužnými prvkami a správnym používaním zariadenia. Návod dôkladne uschovajte pre prípad neskoršej potreby. Minimálne počas záruky odporúčame uschovať originálny obal vrátane vnútorného baliaceho materiálu, pokladničný doklad a záručný list. V prípade prepravy zabalte stroj späť do originálnej škatule od výrobcu, zaistíte si tak maximálnu ochranu výrobku pri prípadnom transporte (napr. sťahovanie alebo odoslanie do servisného strediska).

 **Poznámka:** Ak odovzdávate stroj ďalším osobám, odovzdajte ho spolu s návodom. Dodržiavanie priloženého návodu na obsluhu je predpokladom riadneho používania prístroja. Návod na obsluhu obsahuje aj pokyny na obsluhu, údržbu a opravy.

Výrobca nepreberá zodpovednosť za nehody alebo škody vzniknuté následkom nedodržiavania tohto návodu.

Toto zariadenie je určené výhradne na fúkanie a vysávanie popadaného lístia v súkromných záhradách. Akékoľvek iné použitie, ktoré nie je v tomto návode výslovne povolené, môže viesť k poškodeniu zariadenia a predstavuje vážne nebezpečenstvo pre používateľa.

2. VÝZNAM VÝSTRAŽNÝCH SYMBOLOV

	<p>⚠ VAROVANIE: Pozorne si prečítajte tento návod na obsluhu Dodržujte dôležité bezpečnostné pokyny</p>
	<p>⚠ VAROVANIE: Vždy používajte: Bezpečnostnú obuv Ochranu sluchu Ochranu zraku Bezpečnostné rukavice</p>
	<p>Pred vykonávaním akejkoľvek údržby vždy toto zariadenie vypnite a odpojte zástrčku napájacieho kábla od sieťovej zásuvky</p>
	<p>Ak dôjde k zamotaniu alebo k poškodeniu kábla, odpojte tento kábel od sieťovej zásuvky</p>
	<p>Nepoužívajte pri daždi Nevystavujte pôsobeniu vlhkosti</p>
	<p>Udržujte ostatné osoby v bezpečnej vzdialenosti Udržujte všetkých ostatných v bezpečnej vzdialenosti</p>
	<p>Ak je toto zariadenie pripojené k napájaniu, nekladajte do otvorov ruky a nohy.</p>
	<p>Dvojitá izolácia</p>
	<p>⚠ POZOR, OCHRANA ŽIVOTNÉHO PROSTREDIA! Tento prístroj sa nesmie likvidovať spoločne s domovým/komunálnym odpadom. Doslúžený prístroj je potrebné odovzdať v zberni, zaoberajúcej sa ekologickou likvidáciou</p>
	<p>Zaručená hladina akustického výkonu LWA 106 dB(A)</p>

3. BEZPEČNOSTNÉ POKYNY

⚠ VAROVANIE

POZOR! Prečítajte si všetky pokyny a návody a zaistite, aby ste všetkému porozumeli. Nedodržanie nasledujúcich pokynov a návodov môže mať za následok zásah elektrickým prúdom, požiar a/alebo vážne zranenie.

V nasledujúcom texte používané označenie „elektrické náradie“ platí pre vami získané elektrické náradie poháňané zo siete (pripojené cez kábel).

Tieto pokyny a návody si dobre uschovajte.

⚠ Pozor: Ochrana proti hluku! Dodržujte pri uvedení do prevádzky regionálne predpisy.

Pracovná oblasť

- ✿ Udržujte pracovnú oblasť čistú a dbajte na dostatočné osvetlenie. Neporiadok a zlé osvetlenie pracovných oblastí podporujú vznik úrazov.
- ✿ Elektrické náradie nikdy nepoužívajte v prostredí s nebezpečenstvom výbuchu, ako napríklad v blízkosti ľahko zápalných kvapalín, plynov alebo prachu. Elektrické náradie vytvára iskry, ktoré môžu prach a paru zapáliť.
- ✿ Držte deti a nezúčastnené osoby v bezpečnej vzdialenosti v priebehu práce s elektrickým náradím. Pri obzeraní sa môžete nad prístrojom stratiť kontrolu.

Elektrická bezpečnosť

- ✿ Vidlica elektrického prístroja sa musí hodiť do príslušnej zásuvky. Vidlicu nesmiete žiadnym spôsobom modifikovať. Nepoužívajte žiadne adaptéry v spojení s elektrickým náradím. Nemodifikované vidlice a vhodné zásuvky znižujú riziko zásahu elektrickým prúdom.
- ✿ Vyhýbajte sa telesnému kontaktu s uzemnenými povrchmi ako potrubie, radiátory, kuchynské sporáky a chladničky. Ak je vaše telo uzemnené, je riziko zásahu elektrickým prúdom vyššie.
- ✿ Elektrické náradie nikdy nevystavujte dažďu alebo mokrému prostrediu. Voda, ktorá vnikne do elektrického náradia, zvyšuje nebezpečenstvo zásahu elektrickým prúdom.
- ✿ Sieťový kábel nepoužívajte na iné, než určené účely. Nikdy nepoužívajte sieťový kábel na nosenie alebo ťahanie elektrického náradia a vidlicu nikdy nevyťahujte zo zásuvky za kábel. Nevystavujte kábel vysokým teplotám, oleju, ostrým hranám alebo pohyblivým dielom. Poškodené alebo zamožané káble zvyšujú nebezpečenstvo zásahu elektrickým prúdom.
- ✿ Pri práci s elektrickým náradím vonku používajte výlučne na vonkajšie použitie vhodné predĺžovacie káble. Používanie predĺžovacieho kábla určeného na vonkajšie použitie znižuje nebezpečenstvo zásahu elektrickým prúdom.

Osobná bezpečnosť

- ☼ Buďte vždy pozorný, koncentrujte sa na svoju prácu a postupujte s rozvahou pri práci s elektrickým náradím. Elektrické náradie nepoužívajte, ak ste unavení alebo ste pod vplyvom drog, alkoholu alebo liekov. Pri práci s elektrickým náradím môže jediný krátky moment nepozornosti viesť k veľmi vážnym zraneniam.
- ☼ Používajte osobné ochranné vybavenie. Používajte vždy ochranné okuliare. Používanie osobného ochranného vybavenia ako protiprachových masiek, bezpečnostnej obuvi s protišmykovou podrážkou, ochrannej prilby alebo protihlukových slúchadiel (aktuálne podľa daných pracovných podmienok) znižuje nebezpečenstvo zranenia.
- ☼ Zabráňte neúmyselnému zapnutiu prístroja. Dbajte na to, aby sa spínač nachádzal v pozícii „VYPNUTÉ“ pred tým, ako prístroj zapojíte do siete. Nosenie elektrického náradia s prstom na spínači ZAP./VYP. a pripájanie zapnutých elektrických prístrojov do siete zvyšuje riziko úrazov.
- ☼ Odstráňte všetky nastavovacie nástroje, resp. skrutkovače pred tým, ako prístroj zapnete. Skrutkovač alebo iný nástroj, ktorý sa nachádza v rotujúcej časti prístroja, môže spôsobiť zranenie.
- ☼ Nenahýbajte sa príliš ďaleko dopredu. Dbajte vždy na stabilný postoj. To vám umožní lepšiu kontrolu nad prístrojom v neočakávaných situáciách.
- ☼ Používajte primerané oblečenie. Nenoste žiadne voľné oblečenie a žiadne ozdoby. Vlasy, oblečenie a rukavice udržiavajte v bezpečnej vzdialenosti od pohyblivých dielov. Voľné oblečenie, ozdoby alebo dlhé vlasy sa môžu do pohyblivých dielov zachytiť.
- ☼ Ak je možné namontovať prípravky na odsávanie alebo zachytávanie prachu, skontrolujte, aby tieto boli riadne pripojené a aby sa používali správne. Používanie týchto prípravkov znižuje ohrozenie prachom.

Používanie a ošetrovanie elektrického náradia

- ☼ Prístroj nepreťažujte. Pre svoje pracovné úlohy používajte vždy vhodné elektrické náradie. Pomocou vhodného elektrického náradia zvládnete svoju prácu lepšie a bezpečnejšie v rámci stanoveného výkonnového rozsahu.
- ☼ Nepoužívajte elektrické náradie, ak sa nedá zapínať a vypínať prostredníctvom spínača. Elektrické náradie, ktoré sa nedá zapínať alebo vypínať určeným spínačom je nebezpečné a je potrebné ho nechať opraviť.
- ☼ Vždy vytiahnite sieťové vidlice zo siete pred tým, než budete nastavovať, meniť časti príslušenstva alebo elektrické náradie odstavujete, resp. ukladáte. Toto preventívne opatrenie znižuje riziko neúmyselného zapnutia prístroja.
- ☼ Nepoužívané elektrické náradie skladujte mimo dosahu detí a nedovoľte, aby prístroj používali osoby, ktoré s prístrojom a predkladanými upozoreniami nie sú oboznámené. Elektrické náradie je nebezpečné, ak ho používajú neskúsené osoby.
- ☼ Udržiavajte svoje elektrické náradie v poriadku. Dbajte na správne nastavenie a upevnenie pohyblivých dielov a všeobecne dávajte pozor na prasknuté diely a iné chyby, ktoré by mohli mať vplyv na riadny chod elektrického prístroja. V prípade chýb nechajte prístroj opraviť pred tým, než ho budete používať. Mnohé úrazy sú výsledkom zle udržiavaného elektrického náradia.
- ☼ Používajte elektrické náradie, ako aj všetky diely príslušenstva, príslušné nástroje podľa priložených návodov a správnym spôsobom pre daný typ CZ-4 náradia; vždy pritom rešpektujte pracovné podmienky a určený druh práce. Používanie elektrického náradia na iné ako určené práce môže viesť k nebezpečným situáciám.
- ☼ Svoje elektrické náradie nechajte opraviť iba kvalifikovanému odbornému personálu a s použitím výlučne originálnych náhradných dielov. Tým sa zaistí, že zostane zachovaná bezpečnosť vášho prístroja.

Dodatočné bezpečnostné predpisy pre vysávače lístia s fúkacou funkciou

- ✿ Vždy používajte primerané ochranné vybavenie, ak pracujete s prístrojom, aby ste zabránili poraneniu tváre, očí, rúk, nôh, hlavy alebo poškodeniu sluchu. Používajte ochranné okuliare, resp. ochranu tváre, vysoké čizmy, resp. stabilnú obuv, dlhé nohavice, pracovné rukavice a ochranu sluchu.
- ✿ Nikdy prístroj nezapínajte, ak stojí na hlave alebo ak sa nenachádza v správnej pracovnej pozícii.
- ✿ Motor vypnite a vyfiahnite sieťovú vidlicu, ak prístroj nepoužívate, necháivate ho bez dohľadu, keď ho čistíte, transportujete alebo ak je predĺžovací kábel zamotaný alebo poškodený.
- ✿ Nikdy prístroj nepoužívajte, ak sa v jeho blízkosti nachádzajú iné osoby, predovšetkým deti alebo domáce zvieratá. Prístroj vypnite, ak sa osoby alebo zvieratá približujú. Pri práci s prístrojom udržiavajte od ostatných osôb, resp. zvierat bezpečnostnú vzdialenosť minimálne 5 metrov.
- ✿ Nikdy nesmerujte fúkaciu rúru na okolostojace osoby alebo zvieratá. Nikdy nevyfukujte objekty/nečistoty smerom na okolostojace osoby alebo zvieratá. Obsluha prístroja je zodpovedná za nehody alebo ohrozenia, ktorým sú vystavené tretie osoby alebo ich majetok.
- ✿ Nikdy prístroj ani jeho vidlicu neobsluhujte mokrymi rukami a nikdy prístroj nepoužívajte za dažďa.
- ✿ Používajte výlučne predĺžovacie káble, ktoré sú určené na použitie vonku a sú v tomto smere takto označené. Chráňte predĺžovací kábel pred vysokými teplotami, olejmi a ostrými hranami.
- ✿ Predĺžovacie káble nesmú byť nižšej kvality než typ H05RN-F a H05VV-F s minimálnym prierezom vodiča 1,5 mm² a maximálnou odporúčanou dĺžkou 30 m.
- ✿ Dbajte na to, aby bol predĺžovací kábel zaistený tak, aby sa počas prevádzky nemohla vidlica prístrojového kábla odpojiť.
- ✿ Udržujte otvory na vstup vzduchu bez prachu, vlákien, chlпов a iného materiálu, ktorý by mohol redukovat prúd vzduchu.
- ✿ Pri používaní prístroja udržiavajte rovnováhu a dbajte na stabilný postoj.
- ✿ Prístroj nepoužívajte v uzatvorených alebo zle vetraných priestoroch alebo v blízkosti horľavých alebo výbušných látok (kvapaliny, plyny, prach).
- ✿ Nepožívajte prístroj, ak máte dlhé voľne splývajúce vlasy alebo voľne visiace ozdoby. Dlhé vlasy si upevnite a voľne visiace ozdoby odložte.
- ✿ Dbajte na to, aby vysávač lístia nenasal horiace alebo ťejúce materiály ako popol, cigaretový ohorok atď.
- ✿ Nikdy sa nepokúšajte vysávať rozbitné objekty zo skla, plastov, porcelánu atď.
- ✿ Prístroj nepoužívajte v nasávacom režime bez správne nasadeného zberného vreca.
- ✿ Vysávač lístia nepoužívajte na plochách pokrytých štrkom alebo šotolinou, a to ani vo fúkanom a ani nasávacom režime.
- ✿ Prístroj používajte iba za plného denného svetla alebo za dostatočného umelého osvetlenia.
- ✿ Ak prístroj nepoužívate, uložte ho na suchom mieste mimo dosahu detí.
- ✿ Po použití prístroj odpojte od siete a skontrolujte, či nie je poškodený. Ak by ste mali len minimálne pochybnosti o neporušenosti vášho prístroja, nechajte ho skontrolovať v autorizovanom servise.
- ✿ Používajte prístroj iba v súlade s pokynmi popísanými v predkladanej príručke.
- ✿ Pravidelne kontrolujte všetky skrutky, či sú pevne utiahnuté pevne.
- ✿ Používajte iba výrobcom odporúčané náhradné diely a príslušenstvo.
- ✿ Nikdy sa nepokúšajte prístroj opravovať sami alebo sa dostať k dielom vnútri prístroja. V prípade potreby dajte prístroj vždy do autorizovanej odbornej dielne.
- ✿ Toto zariadenie nie je určené na použitie osobami (vrátane detí) s obmedzenými fyzickými, zmyslovými alebo mentálnymi schopnosťami alebo osobami bez skúseností a znalostí, s výnimkou prípadu, keď sú pod dozorom a keď sú im poskytnuté pokyny na použitie zariadenia zo strany dospeljej osoby, zodpovednej za ich bezpečnosť. Deti musia zostať pod dozorom, aby sa zaistilo, že sa nehrajú so zariadením.

- ☼ Tento prístroj nie je vhodný na používanie deťmi.
- ☼ Používateľ by si mal od predajcu alebo odborníka nechať predviesť bezpečné zaobchádzanie s prístrojom.
- ☼ Zákonné ustanovenia môžu obmedzovať vek obsluhujúcej osoby.
- ☼ Pred použitím skontrolujte, či sieťové a predlžovacie káble nejavia známky poškodenia alebo starnutia. Nikdy nepoužívajte prístroj s poškodenými káblami.
- ☼ Kábel orientujte vždy smerom dozadu, od prístroja preč.
- ☼ Ak dôjde k poškodeniu kábla za prevádzky, vyťahnite vidlicu zo zásuvky. Kábla sa za žiadnych okolností nedotýkajte.
- ☼ Pri práci na svahoch dbajte na stabilný postoj.
- ☼ Vyťahnite vidlicu napájacieho kábla zo zásuvky:
 - skôr ako ponecháte vysávač lístia bez dohľadu,
 - skôr ako budete odstraňovať možné zablokovania,
 - skôr ako budete prístroj kontrolovať, čistiť alebo na ňom vykonávať akékoľvek práce.
- ☼ Ak vnikne nedopatrením do vysávača lístia cudzí predmet alebo iný odpad, ihneď prístroj zastavte a použite ho až po tom, čo ho skontrolujete a uistíte sa, že sa nachádza v bezpečnom prevádzkovom stave.
- ☼ Ak vydáva vysávač lístia neobvyklé zvuky alebo ak začne neobvykle vibrovať, ihneď ho ZASTAVTE, vyťahnite vidlicu zo zásuvky a zistíte príčinu. Nadmernými vibráciami sa môže vysávač lístia poškodiť a zraniť používateľa

Odporúčanie

- a) Odporúčame vám, aby ste prašné povrchy mierne navlhčili, alebo aby ste použili rozprašovač.
- b) Odporúčame vám, aby ste používali maximálnu dĺžku trubice, aby prúd vzduchu dosiahol na pracovnú plochu.
- c) Odporúčame vám, aby ste toto zariadenie používali počas dňa v rozumnom čase, nie príliš skoro ráno alebo príliš neskoro večer, pretože by dochádzalo k rušeniu vašich susedov. Dodržujte časy určené miestnymi predpismi.

Pokyny pre používateľa PO použití VYSÁVAČA

- a) Po použití odpojte toto zariadenie od napájacieho zdroja.
- b) Zariadenie riadne očistite podľa pokynov popísaných v kapitole 7.

Popis stroja (obr. 1)



- | | |
|---|--|
| 1. Spínač zapnuté/vypnuté | 8. Spodná časť trubice vysávača |
| 2. Zariadenie prívodného kábla | 9. Horná časť trubice vysávača (vysávanie) |
| 3. Telo vysávača | 10. Horná časť trubice vysávača (fúkajúce) |
| 4. Prepínanie režimu vysávania/fúkajúce | 11. Držadlo |
| 5. Záchytný vak | 12. Uchytenie ramenného popruhu |
| 6. Uchytenie vaku na trubicu | 13. Zástrčka prívodu energie |
| 7. Podporné koliesko | |

4. ZOSTAVENIE VYSÁVAČA

⚠ Varovanie! Tento vysávač/fúkár sa nesmie používať alebo zapnúť, kým nebude celkom zostavený. Pred tým, než začnete vysávač/fúkár zostavovať, ODPOJTE PRÍVODNÝ KÁBEL od elektrickej siete

Zostavenie

Zasuňte hornú časť trubice (obr. 1, bod 9, 10) do tela vysávača (obr. 1, bod 3) a uistite sa, či je správne usadená. Následne ju upevnite pomocou priložených skrutiek. Následne k horným trubicam upevnite spodnú trubicu s kolieskami (obr. 1, bod 8). Uistite sa, či je správne zasunutá, zatlačená čo najďalej a upevnená pomocou dodaných skrutiek.

Upevnenie zberného vaku



Pred upevnením zberného vaku skontrolujte, či nie je prepínacia páčka režimov zablokovaná nečistotami z predchádzajúceho použitia.

Nasadíte plastové ústie vaku na výstupný otvor vysávača/fukára a zaistíte ho (obr. 2). Upevníte prednú časť zberného vaku pod trubicu vysávača/fukára pomocou príchytky zberného vaku (obr. 3).

Upevnenie ramenného popruhu

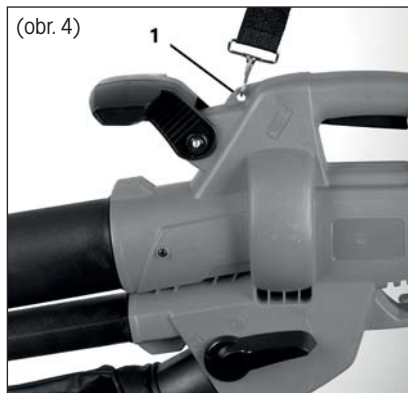

Tento vysávač/fukár sa dodáva s ramenným popruhom. Tento popruh je upevnený k hornej časti tela vysávača karabínou (obr. 4, bod 1). Ramenný popruh znižuje únavu a zvyšuje pohodlie pri práci. Popruh je možné nastaviť do voľiteľnej polohy.

5. SPUSTENIE VYSÁVAČA/FUKÁRA

Pred začatím práce

- ☼ Pred použitím tohto vysávača/fukára pripojte k napájaciemu zdroju, ktorý je opatrený prúdovým chráničom, a potom toto zariadenie zapnite. Skontrolujte, či prúdový chránič normálne pracuje.
- ☼ Pred spustením tohto vysávača/fukára sa uistite, či je správne upevnená stredná trubica.

⚠ Varovanie! Pred zvolením funkcie vysávač alebo fukár skontrolujte, či je prepínacia páčka (Obr. 5, bod 2) režimu v normálnej polohe a či nie je zablokovaná nečistotami z predchádzajúceho použitia.

Spustenie vysávača/fukára

Pomocou páčky na voľbu režimu (obr. 5, bod 2) nachádzajúcej sa na bočnej časti zariadenia zvolte jednu z dvoch funkcií a potom zariadenie zapnite stlačením spúšťacieho spínača (obr. 5, bod 1).

Vypnutie vysávača/fukára

Ak chcete tento vysávač/fukár vypnúť, jednoducho uvoľníte spúšťací spínač (obr. 5, bod 1)

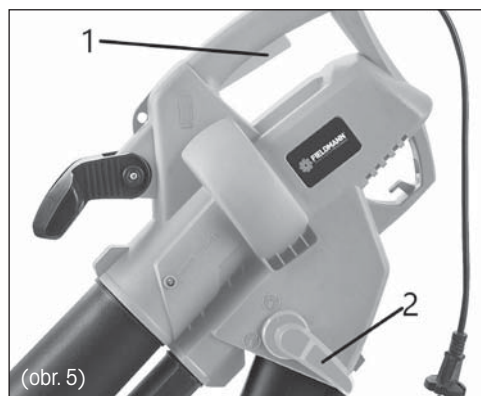

6. POUŽITIE VYSÁVAČA/FUKÁRA

Použitie vysávača/fukára

Nepokúšajte sa vysávať vlhké nečistoty. Pred použitím vysávača/fukára nechajte popadané lístie a ostatné nečistoty vyschnúť. Tento vysávač/fukár sa môže použiť na odľudkovanie nečistôt z terás, ciest, trávnikov, kríkov, okrajov a uličiek. Môže takisto vysávať lístie, papiere, malé vetvičky a piliny. Ak je toto zariadenie použité v režime vysávač, nečistoty sa nasávajú cez dýzu nasávacej trubice a potom sa odvádzajú do zberného vaku. Pri prechode cez nasávací ventilátor dochádza k ich čiastočnému drveniu. Rozdrvený rastlinný odpad je vhodný na kompostovanie.

⚠ Varovanie! Ak dôjde k vysatiu tvrdého predmetu, ako je napríklad kameň, plechovka, sklo atď., môže dôjsť k poškodeniu nasávacieho ventilátora.

⚠ Dôležité Nepoužívajte toto zariadenie na vysávanie vody alebo veľmi vlhkých nečistôt. Nikdy nepoužívajte tento vysávač/fukár bez zberného vaku.

Obsluha vysávača/fukára



Režim fukár

Pred začatím práce skontrolujte priestor, ktorý chcete vyčistiť. Odstráňte všetky nečistoty a predmety, ktoré by mohli byť odmrštené alebo ktoré by mohli uviaznuť alebo spôsobiť zablokovanie vysávača/fukára. Pomocou páčky voliča režimu na bočnej časti zariadenia (Obr. 1, bod 5) zvolte funkciu fukár a zapnite zariadenie. Opríte trubicu o kolieska a tlačte zariadenie smerom dopredu. Mierne koncovú časť trubice na nečistoty, ktoré chcete odstrániť. Môžete tiež udržiavať koncovú časť trubice tesne nad zemou, pohybovať s ňou zo strany na stranu a súčasne dopredu, a to v smere, akým chcete nečistoty odstrániť. Fúkajte nečistoty na hromady a potom použite funkciu vysávač a nečistoty vysajte.



Režim vysávač

Pred začatím práce skontrolujte priestor, ktorý chcete vyčistiť. Odstráňte všetky nečistoty a predmety, ktoré by mohli byť odmrštené alebo ktoré by mohli uviaznuť alebo spôsobiť zablokovanie vysávača/fukára. Pomocou páčky voliča režimu na bočnej časti zariadenia (Obr. 1, bod 5) zvolte funkciu vysávač a zapnite zariadenie. Opríte trubicu o kolieska a tlačte zariadenie smerom dopredu. Mierne koncovú časť trubice na nečistoty, ktoré chcete vysať. Môžete tiež udržiavať koncovú časť trubice tesne nad zemou, pohybovať s ňou zo strany na stranu a súčasne dopredu, a to v smere, akým chcete nečistoty vysať. Nevtláčajte koncovú časť trubice priamo do nečistôt, pretože hrozí riziko upchatia tejto trubice a zníženie výkonu tohto zariadenia.

Rastlinné materiály, ako je lístie, obsahujú veľké množstvo vody. Preto môže dochádzať k ich nalepeniu na vnútorné steny nasávacej trubice. Ak chcete obmedziť tento problém, nechajte rastlinný materiál pred odstránením niekoľko dní schnúť.

7. ÚDRŽBA, ULOŽENIE A SERVIS

⚠ Varovanie! Odpojte toto zariadenie od zdroja napájania pred čistením a pred vykonávaním akejkoľvek bežnej údržby.

Ukladajte toto zariadenie iba na suchom mieste, ktoré je chránené pred svetlom a mrazom. Zaisťte, aby k tomuto zariadeniu nemali prístup deti.

- a) Udržujte všetky matice a skrutky riadne upevnené k zariadeniu, aby bola zaistená jeho správna funkcia.
- b) Nikdy nenechávajte nečistoty v zariadení alebo v zbernom vaku. To môže byť nebezpečné pri opätovnom zapnutí vysávača/fukára. Odoberte a vyprázdňte zberný vak. Skontrolujte normálnu funkciu páčky pre voľbu režimu a uistite sa, či nie je zablokovaná nečistotami. Pomocou vhodnej kefy očistite priestor v blízkosti ventilátora a vnútri trubice vysávača/fukára, aby došlo k odstráneniu všetkých nečistôt. Na plastové časti vysávača/fukára nepoužívajte žiadny typ čistiaceho rozpúšťadla.
- c) Vykonávajte často kontrolu stavu opotrebovania zberného vaku.
- d) Opotrebované alebo poškodené časti nahraďte originálnymi náhradnými dielmi alebo príslušenstvom. Všetky poškodené a opotrebované diely sa musia vymeniť, aby bol zaistený dobrý prevádzkový stav vysávača/fukára.

Opavy zverte autorizovanému servisnému stredisku, ktoré bude používať iba originálne náhradné diely.

8. POPIS ZARIADENIA

Technické údaje	
Napájacie napätie	230 – 240 V
Typ napájania a frekvencie	50 Hz
Príkion	3 000 W
Trieda ochrany:	Trieda II
Ochrana zariadenia proti vniknutiu pevných látok a kvapalín	IPX0
Kapacita zberného vaku	45 l
Rýchlosť prúdenia vzduchu	240 km/h
Max. objem prietoku vzduchu	9 m ³
Pomer drvenia odpadu	1:10
Hmotnosť	2,8 kg
Otáčky bez zataženia (ot./min)	14 000
Hodnota akustického tlaku (SPL - Sound pressure level)	84,3 dB (A)
Odchýlka akustického tlaku	kPa = 3 dB
Hodnota akustického výkonu (SPL - Sound power level)	106 dB (A)
Odchýlka akustického výkonu LwA	KwA = 3 dB
Celková úroveň vibrácií	3,702 m/s ²
Odchýlka merania	K = 1,5 m/s ²

Uvedené celkové hodnoty hlučnosti a vibrácií boli namerané podľa požiadaviek testovacej metódy uvedenej v smernici 2000/14/EC.

9. OCHRANA ŽIVOTNÉHO PROSTREDIA

⚠ Varovanie! Nelikvidujte elektrický a elektronický odpad v bežnom netriedenom odpade, ale využite kontajnery na triedený odpad.

Ďalšie informácie týkajúce sa recyklácie tohto zariadenia získate u autorizovaného predajcu alebo v zbernom dvore.



10. LIKVIDÁCIA

POKYNY A INFORMÁCIE O ZAOBCHÁDZANÍ S POUŽITÝM OBALOM

Použitý obalový materiál odložte na miesto určené obcou na ukladanie odpadu.



Stroj a jeho príslušenstvo sú vyrobené z rôznych materiálov, napr. z kovu a plastov. Poškodené súčiastky odovzdajte do triedeného zberu. Informujte sa na príslušnom úrade.



Tento výrobok spĺňa všetky základné požiadavky smerníc EÚ, ktoré sa naň vzťahujú.

Zmeny v texte, dizajne a technických špecifikáciách sa môžu meniť bez predchádzajúceho upozornenia a vyhradujeme si právo na ich zmenu.

11. VYHLÁSENIE O ZHODE

FAST[®]

FAST ČR, a.s.
 U Sanitásu 1621, 251 01 Říčany, Czech Republic
 tel.: +420 323 204 111, fax: +420 323 204 110

EU VYHLÁSENIE O ZHODE

Produkt / značka: Záhradný vysávač / **FIELDMANN**

Typ / model: **FZF 4008-E** ako výrobný model HY 6306P0
 AC 230-240V, 50 Hz, 3000W, Trieda II, IPX0
 nameraná hladina akustického výkonu: $L_{pA} = 87,3$ dB(A)
 garantovaná hladina akustického výkonu: $L_{WA} = 106$ dB(A)

Výrobca: FAST ČR, a.s.
 U Sanitásu 1621, 251 01 Říčany, Czech Republic
 VAT no: CZ2477749

Toto vyhlásenie o zhode sa vydáva na výhradnú zodpovednosť výrobcu.

Predmet vyhlásenia opísaného vyššie je v súlade s príslušnými harmonizačnými právnymi predpismi Únie:

Smernice MD 2006/42/EC	Smernice EMC 2014/30/EU
Smernice NEOE 2000/14/EC	Smernice RoHS 2011/65/EU

Príslušné harmonizované normy a ostatné technické špecifikácie:

EN 60335-1:2012+A2	EN 55014-1:2017
EN 50636-2-100:2014	EN 55014-2:2015
EN 62233:2008	EN IEC 61000-3-2:2019
	EN 61000-3-3:2013+A1



Miesto vydania: Praha
Dátum vydania: 22. 03. 2022

Meno: Petr Uher – Zodpovedná osoba
Podpis:

FAST FAST ČR, a.s.
 U Sanitásu 1621, 251 01 Říčany
 tel.: +420 323 204 111
 IČO: 247 77 749, DIČ: CZ 247 77 749

IČO: 2477749, DIČ: CZ2477749

Bankovní spojení: Komerční banka Praha 1, č.ú. 89309011/0100, ČSOB Praha 1, č.ú. 8010-0116233383/0300
 Česká spořitelna Praha 4, č.ú. 2375682/0800

Elektromos kerti porszívó

HASZNÁLATI ÚTMUTATÓ

Köszönjük, hogy megvásárolta ezt a kerti porszívót. Mielőtt használni kezdi, figyelmesen olvassa el ezt a használati útmutatót és őrizze meg a későbbiekre.

TARTALOM

1. ÁLTALÁNOS BIZTONSÁGI ELŐÍRÁSOK.....	52
Fontos biztonsági figyelmeztetések.....	52
Csomagolás	52
Használati útmutató.....	52
2. A FIGYELMEZTETŐ JELZÉSEK JELENTÉSE	53
3. BIZTONSÁGI UTASÍTÁSOK	54
Ezt a használati utasítást jól őrizze meg.....	54
Munkaterület.....	54
Elektromos biztonság	54
Személyi biztonság	55
Az elektromos szerszám használata és kezelése	55
Kiegészítő biztonsági előírások fúvó funkcióval rendelkező lombszívókhoz.....	56
Javaslat	57
4. A LOMBSZÍVÓ ÖSSZEÁLLÍTÁSA.....	58
Összeállítás	58
A gyűjtőzsák rögzítése	59
A vállheveder rögzítése	59
5. A LOMBSZÍVÓ/FÚVÓ BEINDÍTÁSA	60
A munka megkezdése előtt	60
A lombszívó/fúvó beindítása	60
A lombszívó/fúvó kikapcsolása.....	60
6. A LOMBSZÍVÓ/FÚVÓ HASZNÁLATA	61
A lombszívó/fúvó használata	61
A lombszívó/fúvó kezelése	61
7. KARBANTARTÁS, TÁROLÁS ÉS SZERVIZ	62
8. A KÉSZÜLÉK LEÍRÁSA	63
9. KÖRNYEZETVÉDELEM	64
10. MEGSEMMSÍTÉS	64
11. MEGFELELŐSÉGI NYILATKOZAT	65

1. ÁLTALÁNOS BIZTONSÁGI ELŐÍRÁSOK

Fontos biztonsági figyelmeztetések

A gép elindítása előtt fontos, hogy figyelmesen elolvassa a következő utasításokat és megértse őket. Az útmutató úgy készült, hogy biztonságosan megvédje Önt és másokat, és biztosítsa a gép hosszantartó és problémamentes működését.

- ✿ A terméket gondosan csomagolja ki és ügyeljen arra, hogy ne dobjon ki semmit, mielőtt minden alkatrészt meg nem talál.
- ✿ A kerti lombszívót tartsa száraz helyen és gyermekektől távol.
- ✿ Olvassa el az összes figyelmeztetést és utasítást. A figyelmeztetések és utasítások figyelmen kívül hagyásának áramütés, tűz és/vagy komoly sérülés lehet a következménye.

Csomagolás

A terméket a csomagolása védi a szállítás közbeni sérüléstől. Ez a csomagolás újrahaznosítható anyagból készült.

Használati útmutató

Mielőtt a kerti lombszívót használni kezdi, olvassa el a következő biztonsági előírásokat és a használati utasítást. Ismerkedjen meg a kezelőegységekkel és a készülék helyes használatával. Az útmutatót gondosan őrizze meg későbbi szükség esetére. Javasoljuk, hogy legalább a jótállás idejére őrizze meg a termék eredeti dobozát, csomagolását, pénztárbizonylatát és jótállási jegyét. Szállítás esetén csomagolja vissza az eredeti gyári csomagolásba, így maximális védelmet biztosít számára (pl. költözés vagy szervizbe küldés esetén).









 **Megjegyzés:** Ha a gépet másik személynek adja át, az útmutatót is adja oda. A használati útmutató utasításainak betartása a készülék helyes használatának alapja. A használati útmutató a kezelésre, karbantartásra és javításra vonatkozó utasításokat is tartalmaz.

A gyártó nem felel az útmutató utasításainak be nem tartásából adódó balesetekért vagy károkért.

Ez a készülék kizárólag a magánkertekben lehullott lomb fűvására készült.

Bármilyen más használat, ami nincs kifejezetten jóváhagyva ebben az útmutatóban, a gép károsodásához vezethet és komoly veszélyt jelent a felhasználóra.

2. A FIGYELMEZTETŐ JELZÉSEK JELENTÉSE

	<p>⚠ FIGYELEM: Figyelmesen olvassa el ezt a használati útmutatót Tartsa be a biztonsági utasításokat</p>
	<p>⚠ FIGYELEM: Mindig használjon: Biztonsági lábbelit Fülvédőt Szemvédelem Biztonsági kesztyűt</p>
	<p>A készülék bárminemű karbantartása előtt állítsa le a gépet és húzza ki az elektromos hálózathoz</p>
	<p>Ha a kábel összegabalyodott vagy megsérült, húzza ki a hálózathoz</p>
	<p>Ne használja esőben Ne tegye ki nedvességeknek</p>
	<p>Másokat tartson biztonságos távolságban Minden más személyt tartson biztonságos távolságban</p>
	<p>Ha a készülék csatlakoztatva van a tápellátáshoz, ne tegye a nyílásaiba a kezét vagy a lábát.</p>
	<p>Kettős szigetelés</p>
	<p>⚠ FIGYELEM, KÖRNYEZETVÉDELEM! Ezt a készüléket nem szabad a háztartási/kommunális hulladék közé dobni. A kiszolgált készüléket környezetkímélő megsemmisítéssel foglalkozó gyűjtőhelyen kell leadni</p>
	<p>Garantált akusztikai teljesítményszint LWA 106 dB(A)</p>

3. BIZTONSÁGI UTASÍTÁSOK

FIGYELMEZTETÉS

FIGYELEM! Olvassa el és értse meg az összes utasítást. Az alábbi utasítások figyelmen kívül hagyásának áramütés, tűz vagy súlyos sérülés lehet a következménye. Az alábbi szövegben használt „elektromos szerszám” megnevezés az Ön által megvásárolt, hálózatról működtetett (kábelrel csatlakoztatott) elektromos szerszámmal vonatkozik.

Ezt a használati utasítást jól őrizze meg.

 **Figyelem:** Zajvédelem! A működtetés során tartsa be a helyi előírásokat.

Munkaterület

- ✿ A munkaterületet tartsa tisztán és ügyeljen a megfelelő megvilágításra. A rendeltenség és a munkaterület nem megfelelő megvilágítása fokozza a balesetveszélyt.
- ✿ Ne használjon elektromos szerszámot robbanásveszélyes környezetben, pl. gyúlékony folyadékok, gázok vagy por közelében. Az elektromos szerszámok szikrákat okoznak, amelyek lángra lobbantathatják a port és a gőzöket.
- ✿ A gyermekeket és illetéktelen személyeket tartsa biztonságos távolságban, ha elektromos szerszámmal dolgozik. Körülnézés közben elveszítheti az ellenőrzést a készülék felett.

Elektromos biztonság

- ✿ Az elektromos készülék csatlakozójának illeszkednie kell a megfelelő konnektorba. A csatlakozót semmiképpen nem szabad módosítani. Ne használjon adaptert az elektromos szerszámmal. A nem módosított csatlakozók és a megfelelő konnektorok csökkentik az áramütés veszélyét.
- ✿ Kerülje a testi érintkezést földelt felületekkel, mint pl. csövek, radiátorok, konyhai tűzhelyek és hűtők. Ha a teste földelve van, nagyobb az áramütés veszélye.
- ✿ Az elektromos szerszámot soha ne tegye ki esőnek vagy nedvességnek. Ha víz kerül az elektromos szerszámba, megnő az áramütés veszélye.
- ✿ A hálózati kábelt ne használja semmilyen más célra. Soha ne használja a hálózati kábelt az elektromos szerszám szállítására vagy húzására, a csatlakozót ne a kábelnél fogva húzza ki a konnektorból. Ne tegye ki a kábelt magas hőmérsékleteknek, olajnak, éles tárgyakkal vagy mozgó alkatrészeknek. A sérült vagy összegabalyodott kábel növeli az áramütés kockázatát.
- ✿ Az elektromos szerszám kültéri használata során kizárólag kültéri használatra alkalmas hosszabbító kábelt használjon. A kültéri használatra alkalmas hosszabbító kábel csökkenti az áramütés veszélyét.

Személyi biztonság

- ☼ Elektromos szerszám használata közben figyeljen oda, koncentráljon a munkára és legyen körültekintő. Ne használja az elektromos szerszámot, ha fáradt, vagy ha drog, alkohol vagy gyógyszer hatása alatt van. Elektromos szerszám használata közben egyetlen figyelmetlen pillanat is nagyon súlyos sérüléshez vezethet.
- ☼ Használjon személyi védőeszközöket. Mindig viseljen védőszemüveget. Személyi védőfelszerelés, mint pl. porvédő maszk, csúszásgátlóval ellátott biztonsági cipő, védősisak vagy fülvédő használata (az aktuális munkakörülményeknek megfelelően) csökkenti a sérülés veszélyét.
- ☼ Kerülje el a szerszám véletlen bekapcsolását. Ügyeljen rá, hogy a kapcsoló "KIKAPCSOLT" állásban legyen, mielőtt a készüléket a hálózathoz csatlakoztatja. Ha az elektromos szerszám szállítása közben az ujját a BE/KI kapcsolón tartja, vagy ha a szerszámot bekapcsolt állapotban csatlakoztatja a hálózathoz, növeli a balesetveszélyt.
- ☼ A készülék bekapcsolása előtt távolítson el minden, a beállításához használt eszközt ill. csavarhúzó. A készülék forgó részében levő csavarhúzó vagy egyéb szerszám sérülést okozhat.
- ☼ Ne dőljön túlságosan előre. Ügyeljen a stabil állásra. Ezzel jobban ellenőrzés alatt tarthatja a szerszámot váratlan helyzetekben.
- ☼ Viseljen megfelelő öltözképet. Ne viseljen laza ruhát és ékszereket, kiegészítőket. Haját, ruháját és kesztyűjét tartsa biztonságos távolságban a mozgó részektől. A laza ruhát, ékszert vagy hosszú haját a mozgó részek bekapathatják.
- ☼ Ha lehetőség van porleszívó vagy -felfogó eszközök felszerelésére, ellenőrizze, hogy megfelelően rögzítve legyenek és használja őket megfelelően. Ezen eszközök használata csökkenti a por okozta veszélyeket.

Az elektromos szerszám használata és kezelése

- ☼ A készüléket ne terhelje túl. Az egyes feladatokhoz mindig a megfelelő elektromos szerszámot használja. A megfelelő elektromos szerszám segítségével a meghatározott teljesítménytartományban könnyebben és biztonságosabban végezheti a munkáját.
- ☼ Ne használja az elektromos szerszámot, ha nem lehet kapcsoló segítségével be- és kikapcsolni. Az olyan elektromos szerszám, amelyet nem lehet kapcsoló segítségével be- és kikapcsolni, veszélyes, és meg kell javíttatni.
- ☼ A hálózati csatlakozót mindig húzza ki a hálózathoz, mielőtt beállítást végezne, tartozékot cserélné, vagy az elektromos szerszámot félretenné vagy eltenné. Ez a megelőző intézkedés csökkenti a készülék véletlen bekapcsolásának veszélyét.
- ☼ A használaton kívüli elektromos szerszámot olyan helyen tárolja, ahol gyermekek nem férhetnek hozzá, és ne hagyja, hogy olyan személyek használják, akik nem ismerkedtek meg a készülékkel és ezekkel az utasításokkal. Az elektromos szerszám tapasztalatlan személyek kezében veszélyes.
- ☼ Tartsa rendben az elektromos szerszámot. Ügyeljen a mozgó alkatrészek megfelelő beállítására és rögzítésére, figyeljen a megrepedt alkatrészekre és egyéb hibákra, amelyek befolyásolhatják az elektromos készülék megfelelő működését. Hiba esetén használat előtt javíttassa meg a készüléket. Sok baleset a nem megfelelően karbantartott elektromos szerszám miatt következik be.
- ☼ Az elektromos szerszámot, annak minden alkatrészét és tartozékát és a megfelelő eszközöket a mellékelt útmutató szerint, az adott CZ-4 típusú szerszámra vonatkozó, megfelelő módon használja; mindig vegye figyelembe a munkakörülményeket és a munka típusát. Ha az elektromos szerszámot más tevékenységre használja, mint amire való, veszélyes helyzetet okozhat.
- ☼ Az elektromos szerszámot csak szakképzett szerelő javíthatja, kizárólag eredeti pótalkatrészek használatával. Ez biztosítja, hogy készüléke továbbra is biztonságos marad.

Kiegészítő biztonsági előírások fűvó funkcióval rendelkező lombszívókhoz

- ✿ Mindig használjon megfelelő védőeszközöket, ha a szerszámmal dolgozik, hogy megakadályozza arca, szeme, keze, lába, feje vagy hallása sérülését. Használjon védőszemüveget ill. arcvédőt, magas szárú csizmát ill. stabil lábbelit, hosszúnadrágot, védőkesztyűt és fülvédőt.
- ✿ Soha ne kapcsolja be a készüléket, ha feje van fordítva, vagy ha nem a megfelelő helyzetben áll.
- ✿ Kapcsolja ki a motort és húzza ki a hálózati csatlakozót, ha a készüléket nem használja, ha felügyelet nélkül hagyja, ha tisztítja vagy szállítja, vagy ha a hosszabbító kábel összegabalyodott vagy megsérült.
- ✿ Soha ne használja a készüléket, ha a közelében mások, különösen gyermekek vagy háziállatok vannak. Kapcsolja ki a készüléket, ha emberek vagy állatok közelednek hozzá. A munkavégzés során tartson biztonságos, legalább 5 m-es távolságot más emberektől vagy állatoktól.
- ✿ Soha ne irányítsa a fűvócsövet a környéken álló emberek vagy állatok felé. Soha ne fújjon tárgyakat/ szennyeződéseket a környéken álló emberek vagy állatok felé. A szerszám kezelője a felelős a harmadik személyeket vagy azok tulajdonát fenyegető balesetekért vagy veszélyeztetésért.
- ✿ Sem a készülékhez, sem a csatlakozódugóhoz ne nyúljon nedves kézzel, és soha ne használja a készüléket esőben.
- ✿ Kizárólag olyan hosszabbító kábelt használjon, ami kültéri használatra alkalmas, és ez fel is van tüntetve rajta. Védje a hosszabbító kábelt a magas hőtől, olajtól és éles tárgyaktól.
- ✿ A hosszabbító kábel legalább H05RN-F és H05VV-F minőségű legyen, 1,5 mm² minimális átmérővel, a maximális ajánlott hosszúsága pedig 30 m.
- ✿ Gondoskodjon róla, hogy a hosszabbító kábel úgy legyen rögzítve, hogy a készülék csatlakozója ne tudjon munka közben kicsúszni.
- ✿ Tartsa portól, szálaktól, bolyhoktól és egyéb anyagoktól mentesen a levegő bemenetére szolgáló nyílásokat, mert ezek csökkenthetik a légáramlást.
- ✿ A készülék használata közben tartsa meg az egyensúlyát, és figyeljen a stabil állásra.
- ✿ Ne használja a készüléket zárt vagy rosszul szellőzött helyen, ill. gyúlékony és robbanékony anyagok (folyadék, gáz, por) közelében.
- ✿ Ne használja a készüléket, ha a haja hosszan leomlik vagy szabadon lógó ékszerrel visel. A hosszú haját rögzítse, az ékszert pedig vegye le.
- ✿ Figyeljen rá, hogy a lombszívó ne szívjon fel égő vagy parázsló anyagokat, pl. hamut, cigarettacsikket stb.
- ✿ Soha ne próbáljon törött üveg-, műanyag-, porcelántárgyakat feltakarítani.
- ✿ A készüléket ne használja szívó üzemmódban megfelelően felhelyezett gyűjtőzsák nélkül.
- ✿ A lombszívót ne használja kavicsal vagy sóderrel fedett felületen se fűvó, se szívó üzemmódban.
- ✿ A készüléket csak teljes nappali fénynél vagy megfelelő erősségű mesterséges megvilágítás mellett használja.
- ✿ Ha a készüléket nem használja, tegye el száraz helyre, gyermekektől távol.
- ✿ Használat után húzza ki a készüléket a hálózatról, és ellenőrizze, nem sérült-e meg. Ha bármilyen kétsége van a készüléke sértetlenségét illetően, adja be ellenőrzésre egy szakszervizbe.
- ✿ A készüléket csak a jelen tájékoztatóban leírt utasításokkal összhangban használja.
- ✿ Rendszeresen ellenőrizze, hogy minden csavar erősen meg van-e húzva.
- ✿ Csak gyártó által javasolt pótalkatrészeket és tartozékokat használjon.
- ✿ Soha ne próbálja a készüléket saját maga javítani, vagy hozzányúlni a készülék belsejében lévő alkatrészekhez. Szükség esetén mindig adja be a készüléket a szakszervizbe.
- ✿ A készüléket nem használhatják csökkent fizikai, szellemi vagy mentális képességű személyek (beleértve a gyerekeket is), vagy olyan személyek, akiknek nincs meg a megfelelő tapasztalatuk és tudásuk, kivéve ha felügyelet alatt vannak, vagy tájékoztatást kaptak a készülék használatára vonatkozóan a biztonságukért

felelős személytől. A gyermekeknek felügyelet alatt kell lenniük, hogy biztosítsa, a készülékkel nem fognak játszani.

- ☼ Ez a készülék nem alkalmas arra, hogy gyerekek használják.
- ☼ A felhasználónak meg kell kérnie, hogy az eladó vagy egy szakember mutassa meg a készülék biztonságos használatát.
- ☼ A törvényi rendelkezések korlátozhatják a kezelő személy korát.
- ☼ Használat előtt ellenőrizze, hogy a hosszabbító kábelben nem láthatók-e sérülés vagy elöregedés jelei. Soha ne használja a készüléket sérült kábelekkel.
- ☼ A kábelt mindig hátrafelé, a készüléktől távolodó irányban vezesse.
- ☼ Ha a kábel működés közben megsérül, húzza ki a csatlakozót a konnektorból. A kábelhez semmilyen körülmények között ne érjen hozzá.
- ☼ Ha lejtőn dolgozik, mindig ügyeljen rá, hogy stabilan álljon.
- ☼ Húzza ki a tápkábel csatlakozóját a hálózati aljzatból:
 - mielőtt felügyelet nélkül hagyja a lombszívót,
 - mielőtt az esetleges dugulást elhárítja,
 - mielőtt a készüléket ellenőrzi, tisztítja vagy bármilyen munkát végez rajta.
- ☼ Ha a lombszívóba véletlenül idegen anyag kerül, azonnal állítsa le a készüléket, és csak akkor használja újra, ha ellenőrizte, és meggyőződött róla, hogy biztonságos üzemelési állapotban van.
- ☼ Ha a lombszívó szokatlan hangokat ad ki vagy szokatlanul rázkódik, azonnal ÁLLÍTSA LE, húzza ki a csatlakozót a konnektorból és állapítsa meg a jelenség okát. A túlzott rezgés a lombszívó meghibásodását és a felhasználó sérülését okozhatja

Javaslat

- a) Javasoljuk, hogy a poros helyeket kissé nedvesítse meg, vagy használjon permetezőpisztolyt.
- b) Javasoljuk, hogy használja a cső maximális hosszát, hogy a légáramlás elérjen a munkafelületig.
- c) Javasoljuk, hogy ezt a készüléket nappal, normális időben, ne korán reggel és ne késő este használja, mert ezzel zavarhatja szomszédait. Tartsa be a helyi előírások által megszabott időt.

Felhasználói utasítások a LOMBSZÍVÓ használatá UTÁN

- a) Használat után a készüléket húzza ki a tápforrásból.
- b) A készüléket alaposan tisztítsa meg a 7. fejezetben leírt utasítások szerint.

A gép leírása (1. ábra)



- | | |
|---|------------------------------------|
| 1. Be-/kikapcsoló | 8. A szívócső alsó része |
| 2. A hálózati kábel rögzítése | 9. A szívócső felső része (szívás) |
| 3. A lombszívó teste | 10. A szívócső felső része (fújás) |
| 4. Szívás/fújás üzemmód közötti átkapcsolás | 11. Fogantyú |
| 5. Gyűjtőzsák | 12. A vállheveder rögzítése |
| 6. A zsák rögzítése a csőre | 13. A tápegység csatlakozója |
| 7. Támasztókerék | |

4. A LOMBSZÍVÓ ÖSSZEÁLLÍTÁSA

⚠ Figyelem! Ezt a lombszívót/fúvót nem szabad használni vagy bekapcsolni, amíg nincs teljesen összeszerelve.

Mielőtt a szívót / fúvót elkezdi összeszerelni, HÚZZA KI A TÁPKÁBELT az elektromos hálózatról

Összeállítás

A cső felső részét (1. kép, 9., 10. pont) csúsztassa a lombszívó testébe (1. kép, 3. pont) és győződjön meg róla, hogy megfelelően illeszkedik. Azután rögzítse a mellékelt csavarokkal. Ezután a felső csőhöz csatlakoztassa az alsó csövet a kerekkel (1. kép, 8. pont). Győződjön meg róla, hogy megfelelően be van helyezve, a lehető legjobban be van nyomva és a mellékelt csavarokkal megfelelően rögzítve van.

A gyűjtőzsák rögzítése



A gyűjtőzsák rögzítése előtt ellenőrizze, hogy az üzemmódváltó kart nem blokkolják-e az előző használatból származó szennyeződések.

Helyezze fel a zsák műanyag száját a lombszívó/fúvó kimeneti nyílására és rögzítse (2. kép). Rögzítse a gyűjtőzsák elülső részét a lombszívó/fúvó csöve alá a gyűjtőzsák kampója segítségével (3. ábra).

A vállheveder rögzítése

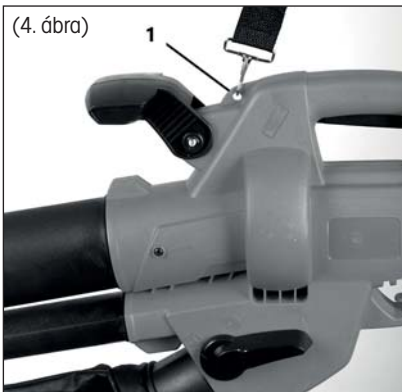

Ez a lombszívó/fúvó vállhevederrel együtt kapható. Ez a pánt karabinerrel van rögzítve a lombszívó testének felső részéhez (4. kép, 1. pont). A vállpánt enyhíti a fáradtságot és kényelmesebbé teszi a munkát. A vállpánt hossza állítható.

5. A LOMBSZÍVÓ/FÚVÓ BEINDÍTÁSA

A munka megkezdése előtt

- ✿ A lombszívót/fúvót használat előtt csatlakoztassa áramvédővel ellátott tápforráshoz, majd kapcsolja be. Ellenőrizze, hogy az áramvédő megfelelően működik-e.
- ✿ A lombszívó/fúvó használata előtt ellenőrizze, megfelelően rögzítve van-e a középső cső.

⚠ Figyelem! A szívó vagy fúvó funkció kiválasztása előtt ellenőrizze, hogy az üzemmódváltó kar (5. kép, 2. pont) normál állásban legyen és ne blokkolják az előző használatból származó szennyeződések.

A lombszívó/fúvó beindítása

A készülék oldalán található üzemmódválasztó kar (5. kép, 2. pont) segítségével válassza ki a két funkció egyikét, majd a beindító kapcsoló (5. kép, 1. pont) megnyomásával kapcsolja be a készüléket.

A lombszívó/fúvó kikapcsolása

Ha ki akarja kapcsolni ezt a lombszívót/fúvót, egyszerűen engedje el a beindító kapcsolót (5. kép, 1. pont)

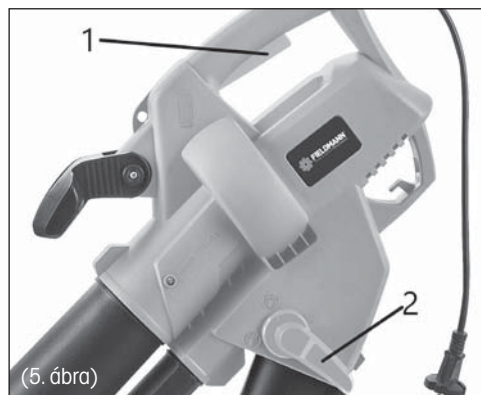

6. A LOMBSZÍVÓ/FÚVÓ HASZNÁLATA

A lombszívó/fúvó használata

Ne kísérelje meg nedves szennyeződések felszívását. A lombszívó/fúvó használata előtt hagyja a lehullott leveleket és egyéb szennyeződéseket megszáradni.

Ezzel a lombszívóval/fúvóval lefújhatja a szennyeződéseket a teraszokról, utakról, pázsitról, bokrokról, peremekről és ösvényekről. Felszívhatók vele levelek, papírok, kis ágak és fűrészpor is.

Ha ez a készülék szívó üzemmódban van, a szennyeződések a szívócső fúvókáján keresztül a gyűjtőzsákba kerülnek. A szívó ventilátoron áthaladva részben felaprítódnak. A felaprított kerti hulladék alkalmas komposztálásra.

⚠ Figyelem! Kemény tárgy, pl. kő, konzervdoboz, üveg, stb. felszívása esetén a szívó ventilátor megsérülhet.

⚠ Fontos Ne használja ezt a készüléket víz vagy nagyon nedves szennyeződések felszívásához. Soha ne használja ezt a lombszívót/fúvót a gyűjtőzsák nélkül.

A lombszívó/fúvó kezelése



Fúvás mód

A munka megkezdése előtt nézze át a tisztítandó helyet. Távolítsa el minden olyan szennyeződést és tárgyat, ami kivágódhat, beakadhat, vagy eldugíthatja a lombszívót/fúvót.

A készülék oldalán lévő üzemmódválasztó karral (1. ábra 5. pont) válassza ki a fúvó funkciót, és kapcsolja be a készüléket. Támassza a csövet a kerekekre, és tolja a készüléket előre. Irányítsa a cső végét az eltávolítandó szennyeződésre.

Tarthatja a cső végét szorosan a föld felett is, mozgathatja egyik oldalról a másikra, közben előrehaladva az eltávolítandó szennyeződés felé. Fújja össze a szennyeződéseket egy rakásra, azután a szívó funkció használatával szívja fel őket.



Szívás mód

A munka megkezdése előtt nézze át a tisztítandó helyet. Távolítsa el minden olyan szennyeződést és tárgyat, ami kivágódhat, beakadhat, vagy eldugíthatja a lombszívót/fúvót. A készülék oldalán lévő üzemmódválasztó karral (1. ábra 5. pont) válassza ki a szívó funkciót, és kapcsolja be a készüléket. Támassza a csövet a kerekekre, és tolja a készüléket előre. Irányítsa a cső végét a felszívandó szennyeződésre. Tarthatja a cső végét szorosan a föld felett is, mozgathatja egyik oldalról a másikra, közben előrehaladva a felszívandó szennyeződés felé. Ne nyomja bele a cső végét közvetlenül a szennyeződésbe, mert könnyen eltömődhet a cső, ami a készülék teljesítményének csökkenéséhez vezethet.

A növényi anyagok, pl. levelek nagy mennyiségű vizet tartalmaznak. Ezért könnyen a szívócső belső falához tapadhatnak. Ha el akarja kerülni ezt a problémát, a növényi anyagokat az eltávolítás előtt hagyja néhány napig száradni.

7. KARBANTARTÁS, TÁROLÁS ÉS SZERVIZ

⚠ Figyelem! Húzza ki a készüléket a hálózathoz, mielőtt tisztítja vagy bármiféle karbantartást végez rajta.

A készüléket csak olyan száraz helyen tárolja, amely védve van a fénytől és fagytól. Gondoskodjon róla, hogy gyerekek ne férjenek hozzá a készülékhez.

- a) Figyeljen rá, hogy minden csavar és anya megfelelően meg legyen húzva, ez biztosítja a készülék megfelelő működését.
- b) Soha ne hagyjon szennyeződést a készülékben vagy a gyűjtőzsákban. Ez veszélyt okozhat, amikor újra bekapcsolja a lombszívót/fúvót. Vegye ki és ürítse ki a gyűjtőzsákokat. Ellenőrizze, normálisan működik-e az üzemmódválasztó kar, és bizonyosodjon meg róla, hogy nem akadályozzák a mozgását szennyeződések. Megfelelő kefe segítségével tisztítsa meg a ventilátor környékét és a lombszívó/fúvó belsejét, hogy minden szennyeződést eltávolítson. A lombszívó/fúvó műanyag részeinek tisztításához ne használjon semmilyen tisztító oldószert.
- c) Gyakran ellenőrizze, nincs-e elhasználódva a gyűjtőzsák.
- d) Az elhasználadott vagy sérült alkatrészeket eredeti pótalkatrészre vagy tartozékra cserélje. A lombszívó/fúvó jó üzemi állapotának biztosítása érdekében minden elhasználadott vagy sérült alkatrészt ki kell cserélni.

A javítást bízva szakszervizre, ahol kizárólag eredeti pótalkatrészt használnak.

8. A KÉSZÜLÉK LEÍRÁSA

Műszaki adatok	
Tápfeszültség	230 - 240 V
A tápellátás és frekvencia típusa	50 Hz
Teljesítmény	3 000 W
Védelmi osztály:	II osztály
A készülék védelme szilárd anyagok és folyadékok bejutása ellen	IPX0
A gyűjtőzsák térfogata	45 l
A légáramlás sebessége	240 km/h
A légáramlat maximális térfogata	9 m ³
A hulladékaprítás aránya	01:10
Súly	2,8 kg
Fordulatszám terhelés nélkül (ford./perc)	14 000
Az akusztikai nyomás értéke (SPL - Sound pressure level)	84,3 dB(A)
Az akusztikai nyomásszint eltérése	kPa = 3 dB
Az akusztikai teljesítmény értéke (SPL - Sound power level)	106 dB(A)
Az akusztikai teljesítmény eltérése LwA	KwA = 3 dB
Teljes vibrációs szint	3,702 m/s ²
Mérési eltérés	K = 1,5 m/s ²

A megadott teljes zaj- és vibrációs szint mérésére a 2000/14/EC irányelvben megadott tesztelési módszer követelményeinek megfelelően került sor.

9. KÖRNYEZETVÉDELEM

⚠ Figyelem! Az elektromos és elektronikai hulladékot ne a vegyes háztartási hulladék közé dobja ki, hanem használja a szelektív hulladékgyűjtő konténeret.

A készülék újrahaznosításával kapcsolatos további információt az eladótól vagy a gyűjtőudvarban kaphat.



10. MEGSEMMISÍTÉS

A HASZNÁLT CSOMAGOLÓANYAGOKRA VONATKOZÓ UTASÍTÁSOK ÉS TÁJÉKOZTATÓ

A használt csomagolóanyagokat az önkormányzat által kijelölt hulladékgyűjtő helyre helyezze el.



A gép és tartozékai különböző anyagokból, pl. fémből és műanyagból készültek.
A sérült alkatrészeket adja le szelektív gyűjtőhelyen. Tájékoztódjon az illetékes hivatalnál.



Ez a termék teljesíti minden rá vonatkozó EU-irányelv alapkövetelményeit.

Változtatások a szövegben, kivételben és műszaki jellemzőkben előzetes figyelmeztetés nélkül történhetnek, minden módosításra vonatkozó jog fenntartva.

11. MEGFELELŐSÉGI NYILATKOZAT



FAST ČR, a.s.
 U Sanitásu 1621, 251 01 Říčany, Czech Republic
 tel.: +420 323 204 111, fax: +420 323 204 110

EU DECLARATION OF CONFORMITY

Product / brand: Leaf Blower/ Vacuum / **FIELDMANN**

Type / model: **FZF 4008-E** as factory model HY 6306PO
 AC 230 – 240 V, 50Hz, 3000W, Class II, IPX0
 $L_{PA} = 87,3 \text{ dB(A)}$, $L_{WA} = 106 \text{ dB(A)}$

Manufacturer: FAST ČR, a.s.
 U Sanitásu 1621, 251 01 Říčany, Czech Republic
 VAT no: CZ2477749

This declaration of conformity is issued under the sole responsibility of the manufacturer.

The object of the declaration described above is in conformity with the relevant Union harmonization legislation:

Directive MD 2006/42/EC	Directive EMC 2014/30/EU
Directive NEOE 2000/14/EC	Directive RoHS 2011/65/EU

The relevant harmonized standards and the other technical specifications:

EN 60335-1:2012+A2	EN 55014-1:2017
EN 50636-2-100:2014	EN 55014-2:2015
EN 62233:2008	EN IEC 61000-3-2:2019
	EN 61000-3-3:2013+A1



Place of issuance: Prague
Date of issuance: 22. 03. 2022

Name: Petr Uher - Responsible Person
Signature:



FAST FAST ČR, a.s.
 U Sanitásu 1621, 251 01 Říčany
 tel.: +420 323 204 111
 IČO: 247 77 749, DIČ: CZ 247 77 749

IČO: 2477749, DIČ: CZ2477749

Bankovní spojení: Komerční banka Praha 1, č.ú. 89309011/0100, ČSOB Praha 1, č.ú. 8010-0116233383/0300
 Česká spořitelna Praha 4, č.ú. 2375682/0800

Elektryczny odkurzacz ogrodowy

INSTRUKCJA OBSŁUGI

Dziękujemy za zakupienie tego odkurzacza ogrodowego. Zanim zaczniesz z niego korzystać, przeczytaj uważnie niniejszą instrukcję obsługi i zachowaj ją do wglądu.

SPIS TREŚCI

1. OGÓLNE ZASADY BEZPIECZEŃSTWA.....	68
Ważne ostrzeżenia dotyczące bezpieczeństwa	68
Opakowanie.....	68
Instrukcja obsługi.....	68
2. ZNACZENIE SYMBOLI OSTRZEGAWCZYCH	69
3. ZALECENIA DOTYCZĄCE BEZPIECZEŃSTWA	70
Zachowaj niniejsze wskazówki i instrukcję do wglądu.	70
Powierzchnia robocza	70
Bezpieczeństwo elektryczne.....	70
Bezpieczeństwo osobiste.....	71
Eksploatacja i konserwacja urządzenia elektrycznego	71
Dodatkowe przepisy bezpieczeństwa dotyczące odkurzaczy do liści z funkcją dmuchawy	72
Zalecenia	73
4. MONTAŻ ODKURZACZA.....	74
Montaż	74
Przymocowanie worka zbiorczego.....	75
Przymocowanie paska na ramię	75
5. URUCHAMIANIE ODKURZACZA/DMUCHAWY	76
Przed rozpoczęciem pracy	76
Uruchamianie odkurzacza/dmuchawy	76
Wyłączanie odkurzacza/dmuchawy	76
6. UŻYCIE ODKURZACZA/DMUCHAWY	77
Użycie odkurzacza/dmuchawy.....	77
Obsługa odkurzacza/dmuchawy	77
7. KONSERWACJA, PRZECHOWYWANIE I SERWIS.....	78
8. OPIS URZĄDZENIA.....	79
9. OCHRONA ŚRODOWISKA NATURALNEGO	80
10. UTYLIZACJA.....	80
11. DEKLARACJA ZGODNOŚCI.....	81

1. OGÓLNE ZASADY BEZPIECZEŃSTWA

Ważne ostrzeżenia dotyczące bezpieczeństwa

Przed uruchomieniem tego urządzenia należy dokładnie przeczytać poniższe wskazówki i zrozumieć je. Zostały one opracowane tak, aby chronić Cię i inne osoby oraz zapewnić długookresowe i bezproblemowe funkcjonowanie tego urządzenia.

- ✿ Starannie rozpakuj wyrób, zwracając uwagę, by nie wyrzucić żadnej części materiału opakowaniowego, zanim nie znajdziesz wszystkich elementów produktu.
- ✿ Przechowuj odkurzacz ogrodowy w suchym miejscu z dala od dzieci.
- ✿ Przeczytaj wszystkie uwagi i wskazówki. Nieprzestrzeganie ostrzeżeń i wskazówek może spowodować porażenie prądem elektrycznym, pożar lub ciężkie obrażenia.

Opakowanie

Produkt został umieszczony w opakowaniu chroniącym go przed uszkodzeniem podczas transportu. Opakowanie to jest surowcem wtórnym i dlatego podlega recyklingowi.

Instrukcja obsługi











Zanim rozpoczniesz pracę z odkurzaczem ogrodowym, zapoznaj się z następującymi zasadami bezpieczeństwa i instrukcją użycia. Zapoznaj się z elementami sterowania i prawidłowym użyciem urządzenia. Instrukcję należy starannie zachować do wglądu. Co najmniej w okresie gwarancyjnym zalecamy zachowanie oryginalnego opakowania włącznie z wewnętrznym materiałem opakowaniowym, paragonu i karty gwarancyjnej. W razie transportu zapakuj maszynę z powrotem do oryginalnego pudełka dostarczonego przez producenta, zapewniając w ten sposób maksymalną ochronę produktu podczas ewentualnego transportu (np. przeprowadzki lub wysyłki do serwisu).

 **Uwaga:** Jeśli przekazujesz maszynę innym osobom, przekaz ją wraz z instrukcją. Przestrzeganie załączonej instrukcji obsługi stanowi założenie prawidłowego użycia urządzenia. Instrukcja obsługi zawiera również wskazówki dotyczące obsługi, konserwacji i naprawy.

Producent nie ponosi odpowiedzialności za wypadki lub szkody powstałe na skutek nieprzestrzegania niniejszej instrukcji.

Urządzenie jest przeznaczone wyłącznie do wydmuchiwania i odkurzania liści w prywatnych ogrodach. Jakiegokolwiek inne użycie, które nie jest podane wprost w niniejszej instrukcji, może doprowadzić do uszkodzenia urządzenia i stanowi poważne niebezpieczeństwo dla użytkownika.

2. ZNACZENIE SYMBOLI OSTRZEGAWCZYCH

	<p>⚠ UWAGA: Zapoznaj się dokładnie z niniejszą instrukcją obsługi Przestrzegaj istotnych wskazówek bezpieczeństwa</p>
	<p>⚠ UWAGA: Używaj zawsze: obuwia ochronnego ochronników słuchu ochrona wzroku rękawic ochronnych</p>
	<p>Przed dokonaniem jakiegokolwiek konserwacji tego urządzenia należy je zawsze wyłączyć i odłączyć wtyczkę kabla zasilania od gniazdka sieciowego</p>
	<p>Jeśli dojdzie do splątania lub uszkodzenia kabla, należy odłączyć go od gniazdka sieciowego</p>
	<p>Nie korzystaj z urządzenia podczas deszczu Nie narażaj urządzenia na działanie wilgoci</p>
	<p>Utrzymuj pozostałe osoby w bezpiecznej odległości Utrzymuj wszystkie pozostałe osoby w bezpiecznej odległości</p>
	<p>Jeśli urządzenie jest podłączone do zasilania, nie wkładaj do otworów rąk ani nóg.</p>
	<p>Podwójna izolacja</p>
	<p>⚠ UWAGA OCHRONA ŚRODOWISKA NATURALNEGO! Urządzenia nie wolno utylizować wraz z odpadem domowym/komunalnym. Zużyte urządzenie należy oddać do punktu ekologicznej utylizacji</p>
	<p>Poziom mocy akustycznej LWA 106 dB(A)</p>

3. ZALECENIA DOTYCZĄCE BEZPIECZEŃSTWA

⚠ UWAGA

UWAGA! Przeczytaj wszystkie wskazówki i instrukcje i zadbaj o to, aby wszystko zrozumieć. Nieprzestrzeganie poniższych wskazówek i instrukcji może spowodować porażenie prądem elektrycznym, wybuch pożaru lub poważne obrażenia. Pojęcie „urządzenie elektryczne” używane w poniższym tekście, dotyczy Twojego urządzenia elektrycznego zasilanego z sieci (podłączonego za pomocą kabla).

Zachowaj niniejsze wskazówki i instrukcję do wglądu.

⚠ Uwaga: Ochrona przed hałasem! Podczas uruchamiania urządzenia przestrzegaj lokalnych przepisów.

Powierzchnia robocza

- ✿ Utrzymuj powierzchnię roboczą w czystości i zadbaj o dostateczne oświetlenie. Bałagan i złe oświetlenie powierzchni roboczej przyczyniają się do powstawania obrażeń.
- ✿ Nigdy nie używaj urządzenia elektrycznego w środowisku zagrożonym wybuchem, np. w pobliżu łatwopalnych cieczy, gazów lub pyłu. Podczas używania urządzeń elektrycznych dochodzi do iskrzenia, które może spowodować zapalenie pyłu lub pary.
- ✿ Dzieci oraz osoby postronne muszą pozostawać w bezpiecznej odległości od miejsca eksploatacji urządzenia elektrycznego. Podczas odwracania się do tyłu możesz stracić kontrolę nad urządzeniem.

Bezpieczeństwo elektryczne

- ✿ Bolce wtyczki urządzenia elektrycznego muszą być kompatybilne z odpowiednim gniazdkiem. Wtyczki nie wolno w żaden sposób modyfikować. Podczas używania urządzenia elektrycznego nie korzystaj z żadnych adapterów. Niemodyfikowane wtyczki i odpowiednie gniazdka obniżają ryzyko porażenia prądem elektrycznym.
- ✿ Unikaj kontaktu ciała z powierzchniami uziemionymi, np. z rurami, kaloryferami, kuchenkami i chłodziarkami. W przypadku uziemienia ciała istnieje ryzyko porażenia prądem elektrycznym.
- ✿ Nigdy nie narażaj urządzenia elektrycznego na oddziaływanie deszczu lub mokrego otoczenia. Woda przedostająca się do urządzenia elektrycznego zwiększa ryzyko porażenia prądem elektrycznym.
- ✿ Nie używaj kabla sieciowego do innych celów niż jest on przeznaczony. Nigdy nie używaj kabla sieciowego do noszenia lub ciągnięcia urządzenia elektrycznego. Nigdy nie odłączaj wtyczki poprzez pociągnięcie za kabel. Nie narażaj kabla na oddziaływanie wysokich temperatur, oleju, ostrych krawędzi lub ruchomych części. Uszkodzone lub splątane kable podwyższają ryzyko porażenia prądem elektrycznym.
- ✿ Podczas pracy z urządzeniem elektrycznym na dworze korzystaj wyłącznie z przedłużaczy przeznaczonych do użytku na zewnątrz. Korzystanie z przedłużacza przeznaczonego do użytku na zewnątrz obniża ryzyko porażenia prądem elektrycznym.

Bezpieczeństwo osobiste

- ☼ Zawsze zachowuj uwagę, skoncentruj się na swojej pracy. Podczas obsługi urządzenia elektrycznego postępuj rozważnie. Nie używaj urządzenia elektrycznego w przypadku zmęczenia lub pod wpływem narkotyków, alkoholu lub leków. Krótka chwila nieuwagi podczas pracy z urządzeniem elektrycznym może prowadzić do bardzo poważnych obrażeń.
- ☼ Używaj środków ochrony osobistej. Zawsze korzystaj z okularów ochronnych. Używanie środków ochrony osobistej, takich jak maski przeciwpyłowe, obuwie ochronne z podeszwą antypoślizgową, kask ochronny czy ochronniki słuchu (w zależności od warunków pracy) obniża ryzyko obrażeń.
- ☼ Nie dopuść do nieumyślnego włączenia urządzenia. Zadbaj o to, aby przełącznik był nastawiony na pozycję „WYŁĄCZONE” przed podłączeniem urządzenia do sieci. Noszenie urządzenia elektrycznego z palcem położonym na przełączniku WŁ/WYŁ i podłączanie włączonych urządzeń do sieci zwiększa ryzyko obrażeń.
- ☼ Usuń wszystkie dodatkowe narzędzia czy wkrętaki przed włączeniem urządzenia. Wkrętak czy inne narzędzie znajdujące się w obracającej się części urządzenia może spowodować obrażenia.
- ☼ Nie pochylaj się zbyt mocno do przodu. Utrzymuj zawsze stabilną postawę. Umożliwi Ci to lepszą kontrolę nad urządzeniem w nieoczekiwanych sytuacjach.
- ☼ Noś odpowiednią odzież. Nie noś luźnej odzieży ani żadnych ozdób. Włosy, odzież i rękawice należy utrzymywać w bezpiecznej odległości od ruchomych części. Luźna odzież, ozdoby lub długie włosy mogą zostać wciągnięte przez obracające się części urządzenia.
- ☼ Jeśli możesz zamontować wyposażenie służące do odkurzania lub zasysania pyłu, zadbaj o to, aby akcesoria te były należycie podłączone i prawidłowo używane. Korzystanie z tego wyposażenie obniża ryzyko związane z pyłem.

Eksploatacja i konserwacja urządzenia elektrycznego

- ☼ Nie obciążaj nadmiernie urządzenia. Używaj zawsze do pracy odpowiedniego urządzenia elektrycznego. Dzięki odpowiedniemu urządzeniu elektrycznemu wykonasz pracę lepiej i bezpieczniej w ramach określonego zakresu mocy.
- ☼ Nie używaj urządzenia elektrycznego, jeśli nie można go włączyć lub wyłączyć za pomocą przełącznika. Urządzenie elektryczne, którego nie można włączyć lub wyłączyć za pomocą przełącznika, jest niebezpieczne i należy oddać je do naprawy.
- ☼ Przed dokonaniem ustawień, wymianą części, wyposażenia, odstawieniem lub odłożeniem urządzenia elektrycznego do przechowania należy zawsze wyciągnąć wtyczkę sieciową z gniazdka. Obniża to ryzyko niepożądanego włączenia urządzenia.
- ☼ Przechowuj nieużywane urządzenie elektryczne z dala od dzieci i nie pozwól, by korzystały z niego osoby, które nie zostały zapoznane z urządzeniem ani z niniejszą instrukcją. Urządzenie elektryczne jest niebezpieczne w rękach niedoświadczonej osoby.
- ☼ Utrzymuj urządzenie elektryczne w dobrym stanie. Zadbaj o prawidłowe ustawienie i przymocowanie poruszających się części. Zwróć uwagę na pęknięte części i inne usterki, które mogą mieć wpływ na prawidłowe działanie urządzenia elektrycznego. W razie usterki oddaj urządzenie do naprawy, zanim zaczniesz z niego korzystać. Obrażenia wynikają często ze złej konserwacji urządzenia elektrycznego.
- ☼ Używaj urządzenia elektrycznego oraz wszystkich akcesoriów, części i odpowiednich narzędzi wyłącznie zgodnie z dołączonymi instrukcjami oraz w sposób należyty dla danego typu urządzeń CZ-4, respektując jednocześnie warunki oraz rodzaj pracy. Używanie urządzenia elektrycznego do innych celów niż zgodnie z przeznaczeniem może prowadzić do powstania niebezpiecznych sytuacji.
- ☼ Urządzenie elektryczne oddawaj do naprawy wyłącznie wykwalifikowanemu specjalście i zadbaj, by zostały użyte oryginalne części zamienne. W ten sposób zapewnisz bezpieczeństwo swojego urządzenia.

Dodatkowe przepisy bezpieczeństwa dotyczące odkurzaczy do liści z funkcją dmuchawy

- ✿ Podczas pracy z urządzeniem używaj zawsze odpowiednich środków ochrony osobistej, aby zapobiec obrażeniom twarzy, oczu, rąk, nóg, głowy lub uszkodzeniu słuchu. Korzystaj z okularów ochronnych lub ochrony twarzy, noś wysokie kalosze lub stabilne obuwie, długie spodnie, rękawice robocze i ochronniki słuchu.
- ✿ Nigdy nie włączaj urządzenia, jeśli jest ustawione do góry nogami lub jeśli nie znajduje się w odpowiedniej pozycji roboczej.
- ✿ Wyłącz silnik i odłącz wtyczkę sieciową, jeśli nie używasz urządzenia, zamierzasz pozostawić je bez nadzoru, podczas czyszczenia, transportu lub jeśli przedłużacz jest splątany lub uszkodzony.
- ✿ Nigdy nie używaj urządzenia, jeśli w pobliżu znajdują się inne osoby, przede wszystkim dzieci lub zwierzęta domowe. Wyłącz urządzenie, jeśli zbliżają się do niego inne osoby lub zwierzęta. Podczas pracy z urządzeniem utrzymuj bezpieczną odległość min. 5 metrów od innych osób lub zwierząt.
- ✿ Nigdy nie kieruj rury wydmuchującej na znajdujące się w pobliżu osoby lub zwierzęta. Nigdy nie wydmuchuj przedmiotów/zanieczyszczeń na znajdujące się w pobliżu osoby lub zwierzęta. Obsługa urządzenia jest odpowiedzialna za wypadki lub zagrożenia, na które narażone są osoby trzecie lub ich mienie.
- ✿ Nigdy nie obsługuj urządzenia ani nie korzystaj z jego wtyczki mokrymi rękami. Nigdy nie używaj urządzenia podczas deszczu.
- ✿ Korzystaj wyłącznie z odpowiednio oznaczonych przedłużaczy przeznaczonych do użytku na zewnątrz. Chronić przedłużacz przed wysoką temperaturą, olejem i ostrymi krawędziami.
- ✿ Przedłużacze nie powinny być gorszej jakości niż typ H05RN-F i H05VV-F o minimalnym przekroju przewodu 1,5 mm² i maksymalnej zalecanej długości 30 m.
- ✿ Zadbaj o to, aby przedłużacz był zabezpieczony tak, aby podczas pracy urządzenia nie mogło dojść do odłączenia wtyczki jego kabla.
- ✿ Utrzymuj otwory nadmuchu powietrza wolne od pyłu, włókien, sierści oraz innego materiału, który mógłby zredukować cyrkulację powietrza.
- ✿ Podczas korzystania z urządzenia utrzymuj równowagę i zadbaj o stabilną postawę.
- ✿ Nie używaj urządzenia w zamkniętych lub źle wentylowanych pomieszczeniach lub w pobliżu substancji łatwopalnych lub wybuchowych (płyny, gazy, pył).
- ✿ Nie używaj urządzenia, jeśli masz długie, rozpuszczone włosy lub zwisające ozdoby. Zapnij długie włosy i odłóż zwisające ozdoby.
- ✿ Zadbaj o to, aby odkurzacz do liści nie wessał płonących lub żarzących materiałów takich jak popiół, niedopałki papierosów itd.
- ✿ Nigdy nie próbuj odkurzać rozbitych przedmiotów ze szkła, plastiku, porcelany itd.
- ✿ Nie używaj urządzenia w trybie ssania bez prawidłowo założonego worka zbiorczego.
- ✿ Nie używaj odkurzacza do liści na powierzchniach pokrytych żwirem zarówno w trybie dmuchawy jak i w trybie ssania.
- ✿ Obsługuj urządzenie wyłącznie przy pełnym świetle dziennym lub przy dostatecznie silnym sztucznym oświetleniu.
- ✿ Jeśli nie używasz urządzenia, przechowuj je w suchym miejscu poza zasięgiem dzieci.
- ✿ Po użyciu odłącz urządzenie od sieci i sprawdź, czy nie jest uszkodzone. Jeśli masz choćby minimalne wątpliwości co do sprawności Twojego urządzenia, oddaj je do kontroli w autoryzowanym serwisie.
- ✿ Używaj urządzenia wyłącznie zgodnie z zaleceniami opisanymi w dołączonej instrukcji.
- ✿ Sprawdzaj regularnie, czy wszystkie śruby są mocno dokręcone.
- ✿ Używaj wyłącznie części zamiennych i wyposażenia zalecanych przez producenta.

- ☼ Nigdy nie próbuj samodzielnie naprawiać urządzenia lub przedostać się do części znajdujących się wewnątrz niego. W razie potrzeby oddaj urządzenie do specjalistycznego autoryzowanego serwisu.
- ☼ To urządzenie nie jest przeznaczone do użytku przez osoby (łącznie z dziećmi) o ograniczonych zdolnościach fizycznych, sensorycznych lub umysłowych lub przez osoby bez doświadczenia i wiedzy z wyjątkiem przypadków, kiedy jest nad nimi sprawowany nadzór oraz zostały im przekazane wskazówki dotyczące używania urządzenia przez osobę dorosłą, odpowiedzialną za ich bezpieczeństwo. Dzieci powinny pozostawać pod nadzorem, który zapewni, że nie będą się bawić urządzeniem.
- ☼ To urządzenie nie jest przeznaczone do użytkowania przez dzieci.
- ☼ Użytkownik powinien poprosić sprzedawcę lub specjalistę o zaprezentowanie bezpiecznej obsługi urządzenia.
- ☼ Postanowienia przepisów prawa mogą ograniczać wiek obsługi.
- ☼ Przed każdym użyciem sprawdź, czy przedłużacze nie są uszkodzone lub przestarzałe. Nigdy nie używaj urządzenia z uszkodzonymi kablami.
- ☼ Kabel powinien być zawsze zorientowany do tyłu, w kierunku przeciwnym do urządzenia.
- ☼ Jeśli podczas pracy dojdzie do uszkodzenia kabla, wyjmij wtyczkę z gniazdka. W żadnym wypadku nie dotykaj kabla.
- ☼ Podczas pracy na zboczach przyjmij stabilną postawę.
- ☼ Wymij wtyczkę kabla zasilającego z gniazdka:
 - jeśli zamierzasz pozostawić odkurzacz do liści bez nadzoru,
 - jeśli zamierzasz usunąć ewentualne blokady,
 - jeśli zamierzasz kontrolować urządzenie, czyścić je lub dokonywać przy nim jakichkolwiek prac.
- ☼ Jeśli do odkurzacza liści przedostaną się przez przypadek przedmioty obce lub inny odpad, natychmiast wyłącz urządzenie i zacznij go używać dopiero po sprawdzeniu, czy jego eksploatacja jest bezpieczna.
- ☼ Jeśli z odkurzacza wydobywają się niezwykle dźwięki lub jeśli zacznie on niestandardowo wibrować, natychmiast go WYŁĄCZ, odłącz wtyczkę z gniazdka i sprawdź, jaka jest przyczyna tego stanu. Na skutek nadmiernych wibracji może dojść do uszkodzenia odkurzacza i obrażeń użytkownika

Zalecenia

- a) Zalecamy lekkie zwilżenie zapyłonych powierzchni lub skorzystanie z rozpylacza.
- b) Zalecamy korzystanie z maksymalnej długości rury tak, aby strumień powietrza dosięgał do powierzchni roboczej.
- c) Zalecamy korzystanie z tego urządzenia w dzień o rozsądnej porze, niezbyt wcześnie rano ani zbyt późno wieczorem, aby nie zakłócać spokoju sąsiadów. Przestrzegaj czasu wyznaczonego przez lokalne przepisy.

⚠ Wskazówki dla użytkownika PO użyciu ODKURZACZA

- a) Po użyciu odłącz urządzenie od źródła zasilania.
- b) Dokładnie wyczyść urządzenie zgodnie z zaleceniami podanymi w rozdziale 7.

Opis urządzenia (rys. 1)



- | | |
|--|---|
| 1. Przełącznik włączone/wyłączone | 8. Dolna część rury odkurzacza |
| 2. Zabezpieczenie kabla zasilającego | 9. Górna część rury odkurzacza (odkurzanie) |
| 3. Korpus odkurzacza | 10. Górna część rury odkurzacza (dmuchanie) |
| 4. Przełączanie trybu odkurzania/dmuchania | 11. Uchwyt |
| 5. Worek zbiorczy | 12. Mocowanie paska na ramię |
| 6. Mocowanie worka do rury | 13. Wtyczka zasilania |
| 7. Kółko | |

4. MONTAŻ ODKURZACZA

⚠ Ostrzeżenie! Ten odkurzacz/dmuchawa nie może być używany lub włączony przed jego całkowitym zmontowaniem.

Zanim rozpoczniesz montaż odkurzacza/dmuchawy ODŁĄCZ KABEL ZASILAJĄCY od sieci elektrycznej

Montaż

Wsuń górną część rury (rys. 1 pkt. 9, 10) do korpusu odkurzacza (rys. 1 pkt. 3) i upewnij się, że jest prawidłowo osadzona. Następnie przymocuj ją za pomocą dwu dostarczonych śrub. Następnie przymocuj dolną rurę z kółkami do górnych rur (rys. 1 pkt. 8). Upewnij się, czy rura jest prawidłowo wsunięta, wciśnięta jak najdalej i przymocowana za pomocą dwu dostarczonych śrub.

Przymocowanie worka zbiorczego



Przed przymocowaniem worka zbiorczego sprawdź, czy dźwignia przełączająca tryby nie jest zablokowana przez zanieczyszczenia pozostałe od poprzedniej eksploatacji. Umieść plastikową część worka nad wylotem odkurzacza/dmuchawy i zabezpiecz ją (rys. 2). Przymocuj przednią część worka zbiorczego pod rurą odkurzacza/dmuchawy za pomocą zacisku worka zbiorczego (rys. 3).

Przymocowanie paska na ramię

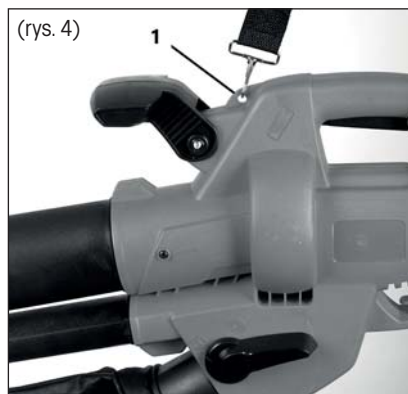

Ten odkurzacz/dmuchawa został dostarczony wraz z paskiem na ramię. Pasek jest przymocowany do górnej części korpusu odkurzacza za pomocą karabinku (rys. 4 pkt. 1). Pasek na ramię obniża zmęczenie i zwiększa komfort pracy. Pasek można nastawić w odpowiedniej pozycji.

5. URUCHAMIANIE ODKURZACZA/ DMUCHAWY

Przed rozpoczęciem pracy

- ✿ Przed użyciem tego odkurzacza/dmuchawy podłącz go do źródła zasilania wyposażonego w wyłącznik różnicowoprądowy, a następnie włącz urządzenie. Sprawdź, czy wyłącznik różnicowoprądowy działa normalnie.
- ✿ Przed uruchomieniem tego odkurzacza/dmuchawy upewnij się, czy środkowa rura jest przymocowana prawidłowo.

⚠ Ostrzeżenie! Przed wybraniem funkcji odkurzacza lub dmuchawy sprawdź, czy dźwignia zmiany trybu (rys. 5 pkt. 2) znajduje się w normalnej pozycji i czy nie jest zablokowana przez zanieczyszczenia pozostałe od poprzedniej eksploatacji.

Uruchamianie odkurzacza/dmuchawy

Za pomocą dźwigni wyboru trybu (rys. 5 pkt. 2) znajdującej się z boku urządzenia wybierz jedną z dwu funkcji, a następnie włącz urządzenie poprzez wciśnięcie włącznika (rys. 5 pkt. 1).

Wyłączanie odkurzacza/dmuchawy

Jeśli chcesz wyłączyć ten odkurzacza/dmuchawę, wciśnij włącznik (rys. 5 pkt. 1)

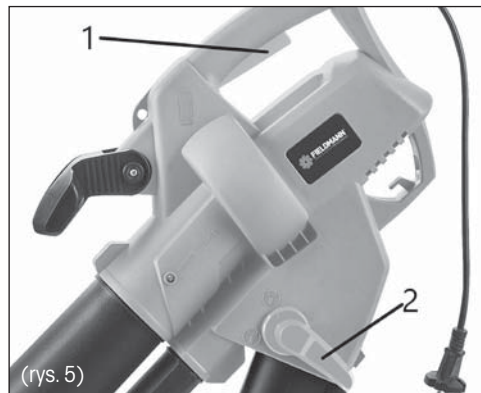

6. UŻYCIE ODKURZACZA/DMUCHAWY

Użycie odkurzacza/dmuchawy

Nie próbuj odkurzać wilgotnych zanieczyszczeń. Przed użyciem odkurzacza/dmuchawy poczekaj, aż liście i pozostałe zanieczyszczenia wyschną. Ten odkurzaczy/dmuchała może być wykorzystywany do wydmuchiwania zanieczyszczeń z tarasów, dróg, trawników, krzewów, krawężników i uliczek. Za pomocą tego urządzenia można również odkurzać liście, papier, małe gałązki i trociny. Jeśli urządzenie jest używane w trybie odkurzacza, zanieczyszczenia są zasysane za pomocą dyszy rury ssącej, a następnie umieszczane w worku zbiorczym. Podczas przejścia przez wentylator ssący dochodzi do ich częściowego rozdrabniania. Rozdrobniony odpad roślinny nadaje się do kompostowania.

⚠ Ostrzeżenie! Wessanie twardego przedmiotu, jak np. kamień, puszka, szkło itd., może spowodować uszkodzenie wentylatora ssącego.

⚠ Ważne Nie używaj tego urządzenia do odkurzania wody lub bardzo wilgotnych zanieczyszczeń. Nigdy nie używaj tego odkurzacza/dmuchały bez worka zbiorczego.

Obsługa odkurzacza/dmuchały



Tryb dmuchawy

Przed rozpoczęciem pracy sprawdź powierzchnię, którą chcesz wyczyścić. Usuń wszystkie zanieczyszczenia i przedmioty, które mogłyby zostać odrzucone lub które mogłyby spowodować zablokowanie odkurzacza/dmuchały. Za pomocą dźwigni wyboru trybu znajdującej się z boku urządzenia (rys. 1 pkt 5) wybierz funkcję dmuchawy i włącz urządzenie. Oprzyj rurę o kółka i popchnij urządzenie do przodu. Skieruj końcówkę rury na zanieczyszczenia, które chcesz usunąć. Możesz również trzymać końcówkę rury bezpośrednio nad ziemią, poruszać nią z boku na bok i jednocześnie do przodu w tym kierunku, w którym chcesz usunąć zanieczyszczenia. Wydmuchuj zanieczyszczenia na stosy, a następnie skorzystaj z funkcji odkurzacza, aby wessać zanieczyszczenia.



Tryb odkurzacza

Przed rozpoczęciem pracy sprawdź powierzchnię, którą chcesz wyczyścić. Usuń wszystkie zanieczyszczenia i przedmioty, które mogłyby zostać odrzucone lub które mogłyby spowodować zablokowanie odkurzacza/dmuchały. Za pomocą dźwigni wyboru trybu znajdującej się z boku urządzenia (rys. 1 pkt 5) wybierz funkcję odkurzacza i włącz urządzenie. Oprzyj rurę o kółka i popchnij urządzenie do przodu. Skieruj końcówkę rury na zanieczyszczenia, które chcesz wessać. Możesz również trzymać końcówkę rury bezpośrednio nad ziemią, poruszać nią z boku na bok i jednocześnie do przodu w tym kierunku, w którym chcesz wessać zanieczyszczenia. Nie wkładaj końcówki rury bezpośrednio do zanieczyszczeń, ponieważ istnieje ryzyko zapchania rury i obniżenia mocy tego urządzenia.

Materiał roślinny, jak np. liście, zawiera duże ilości wody. Z tego względu może dochodzić do nich naklejania na wewnętrzne ścianki rury ssącej. Jeśli chcesz przeciwdziałać temu problemowi, pozostaw materiał roślinny przed jego usunięciem na kilka dni do wyschnięcia.

7. KONSERWACJA, PRZECHOWYWANIE I SERWIS

⚠ Ostrzeżenie! Odłącz to urządzenie od źródła zasilania przed czyszczeniem i przed dokonywaniem jakiegokolwiek standardowej konserwacji.

Przechowuj to urządzenie wyłącznie w suchym miejscu, gdzie jest chronione przed światłem i mrozem. Zadbaj o to, aby dzieci nie miały dostępu do tego urządzenia.

- a) Utrzymuj wszystkie nakrętki i śruby starannie przymocowane do urządzenia, aby zapewnić jego prawidłowe działanie.
- b) Nigdy nie pozostawiaj zanieczyszczeń w urządzeniu lub w worku zbiorczym. Grozi to niebezpieczeństwem przy ponownym włączeniu odkurzacza/dmuchawy. Zdejmij i opróżnij worek zbiorczy. Sprawdź, czy dźwignia wyboru trybu działa formalnie i upewnij się, czy nie jest zablokowana przez zanieczyszczenia. Za pomocą odpowiedniej szczotki wyczyść okolicę wentylatora i wewnątrz rury odkurzacza/dmuchawy tak, aby doszło do usunięcia wszystkich zanieczyszczeń. Nie używaj żadnego typu rozpuszczalnika do czyszczenia plastikowych części odkurzacza/dmuchawy.
- c) Często kontroluj stan zużycia worka zbiorczego.
- d) Zużyte lub uszkodzone części wymień na oryginalne części zamienne lub wyposażenie. Wszystkie uszkodzone i zużyte części należy wymienić tak, aby zapewnić prawidłową pracę odkurzacza/dmuchawy.

Powierz naprawę autoryzowanemu serwisowi korzystającemu wyłącznie z oryginalnych części zamiennych.

8. OPIS URZĄDZENIA

Dane techniczne	
Zasilanie	230 – 240 V
Typ zasilania i częstotliwość	50 Hz
Pobór mocy	3 000 W
Klasa ochrony:	Klasa II
Ochrona przed ciałami stałymi i płynami	IPX0
Pojemność worka zbiorczego	45 l
Prędkość cyrkulacji powietrza	240 km/h
Max. wielkość przepływu powietrza	9 m ³
Stosunek rozdrabniania odpadu	01:10
Masa	2,8 kg
Obroty bez obciążenia (obr./min)	14 000
Poziom ciśnienia akustycznego (SPL – Sound pressure level)	84,3 dB (A)
Odchylenie poziomu ciśnienia akustycznego	kPa = 3 dB
Poziom mocy akustycznej (SPL – Sound power level)	106 dB (A)
Odchylenie poziomu mocy akustycznej LwA	KwA = 3 dB
Całkowity poziom wibracji	3,702 m/s ²
Odchylenie pomiarów	K = 1,5 m/s ²

Podane całkowite wartości hałasu i wibracji zostały zmierzone zgodnie z wymogami metody testowania podanej w dyrektywie 2000/14/WE.

9. OCHRONA ŚRODOWISKA NATURALNEGO

- ⚠ Ostrzeżenie!** Nie utylizuj odpadu elektrycznego i elektronicznego wraz ze zwykłym odpadem, ale skorzystaj z pojemników do recyklingu. Szczegółowe informacje dotyczące recyklingu tego urządzenia uzyskasz u autoryzowanego sprzedawcy lub w punkcie recyklingu.



10. UTYLIZACJA

WSKAZÓWKI I INFORMACJE DOTYCZĄCE GOSPODARKI ZUŻYTYM OPAKOWANIEM

Zużyte opakowanie należy przekazać na miejsce wyznaczone do składowania odpadu przez lokalny urząd.



Maszyna i jej wyposażenie są wyprodukowane z różnych materiałów, np. z metalu i plastiku. Uszkodzone części należy oddać do punktu selektywnej zbiórki. Szczegółowych informacji udziela odpowiedni urząd.



Ten produkt spełnia wszelkie podstawowe wymagania dyrektyw UE, które go dotyczą.

Zastrzegamy sobie możliwość dokonywania zmian tekstu, designu i danych technicznych wyrobu bez uprzedzenia.

11. DEKLARACJA ZGODNOŚCI

FAST[®]**FAST ČR, a.s.**U Sanitásu 1621, 251 01 Říčany, Czech Republic
tel.: +420 323 204 111, fax: +420 323 204 110**EU DECLARATION OF CONFORMITY**

Product / brand: Leaf Blower/ Vacuum / **FIELDMANN**

Type / model: **FZF 4008-E** as factory model HY 6306PO
AC 230 – 240 V, 50Hz, 3000W, Class II, IPX0
 $L_{PA} = 87,3$ dB(A), $L_{WA} = 106$ dB(A)

Manufacturer: FAST ČR, a.s.
U Sanitásu 1621, 251 01 Říčany, Czech Republic
VAT no: CZ2477749

This declaration of conformity is issued under the sole responsibility of the manufacturer.

The object of the declaration described above is in conformity with the relevant Union harmonization legislation:

Directive MD 2006/42/EC	Directive EMC 2014/30/EU
Directive NEOE 2000/14/EC	Directive RoHS 2011/65/EU

The relevant harmonized standards and the other technical specifications:

EN 60335-1:2012+A2	EN 55014-1:2017
EN 50636-2-100:2014	EN 55014-2:2015
EN 62233:2008	EN IEC 61000-3-2:2019
	EN 61000-3-3:2013+A1

CE

Place of issuance: Prague
Date of issuance: 22. 03. 2022

Name: Petr Uher - Responsible Person
Signature:



FAST FAST ČR, a.s.
U Sanitásu 1621, 251 01 Říčany
tel.: +420 323 204 111
IČO: 247 77 749, DIČ: CZ 247 77 749

IČO: 2477749, DIČ: CZ2477749

Bankovní spojení: Komerční banka Praha 1, č.ú. 89309011/0100, ČSOB Praha 1, č.ú. 8010-0116233383/0300
Česká spořitelna Praha 4, č.ú. 2375682/0800



 **FIELDMANN**[®]
Home & Garden Performance