



FZP 45016-B

Reťazová píla

NÁVOD NA OBSLUHU

Ďakujeme vám za kúpu tejto reťazovej píly. Pred použitím si pozorne prečítajte tento návod na obsluhu a uschovajte ho na prípadné neskoršie použitie.

OBSAH

1. VŠEOBECNÉ BEZPEČNOSTNÉ POKYNY.....	59
Dôležité bezpečnostné upozornenia	59
Balenie	59
Návod na obsluhu	59
2. POPIS ŠTÍTKOV S POKYNNI, KTORÉ SA NACHÁDZAJÚ NA TOMTO NÁRADÍ.....	60
3. BEZPEČNOSTNÉ POKYNY	61
Pred použitím náradia s motorickým pohonom.....	61
Bezpečnosť pracovníka obsluhy, vybavenie na prácu a odev.....	61
Pokyny na manipuláciu s palivom.....	63
4. POPIS STROJA A PRILOŽENÉHO OBSAHU	64
5. INŠTALÁCIA VODIACEJ LIŠTY A PÍLOVEJ REŤAZE	65
NASTAVENIE NAPNUTIA REŤAZE	66
POSTUP NASTAVENIA NAPNUTIA REŤAZE	66
KONTROLA BRZDY REŤAZE.....	66
6. PLNENIE PALIVOVEJ NÁDRŽE A OLEJOVEJ NÁDRŽE	68
PLNENIE OLEJOVEJ NÁDRŽE	68
PLNENIE PALIVOVEJ NÁDRŽE	68
7. POUŽITIE	70
ŠTARTOVANIE MOTORA	70
VYPNUTIE MOTORA.....	70
BRZDA REŤAZE.....	70
UVOĽNENIE BRZDY REŤAZE.....	70
KONTROLA MAZANIA REŤAZE.....	71
VYSLOBODENIE UVIAZNUTEJ PÍLY.....	71
REZANIE.....	71
STÍNANIE STROMOV	71
8. NASTAVENIE NAPNUTIA REŤAZE.....	73
9. REZANIE	73
Bezpečnostná brzda (ochrana proti spätnému rázu).....	73
Stínanie stromu	74
Rezanie polien.....	74
Poleno ležiace na zemi	74
Poleno nad zemou.....	75
Odvetvovanie padnutého stromu.....	75

10. ČISTENIE A ÚDRŽBA NÁRADIA	75
Údržba po každom použití.....	75
Čistenie telesa reťazovej pily.....	75
Údržba vodiacej lišty.....	76
Bežná údržba vodiacej lišty	76
11. OSTRENIE PÍLOVEJ REŤAZE.....	77
Vybavenie nevyhnutné na ostrenie pílovej reťaze.....	77
Ostrenie zubov reťaze.....	77
Pilovanie obmedzovacieho zuba	78
12. VÝMENA PÍLOVEJ REŤAZE.....	79
13. TABUĽKA ÚDRŽBY	80
14. RIEŠENIE PROBLÉMOV	81
15. TECHNICKÉ PARAMETRE	82
16. LIKVIDÁCIA.....	82
17. VYHLÁSENIE O ZHODE	83

1. VŠEOBECNÉ BEZPEČNOSTNÉ POKYNY

Dôležité bezpečnostné upozornenia

- ✿ Výrobok opatrne vybalte a dávajte pritom pozor, aby z obalu nevypadla žiadna súčasť výrobku, kým nebude skontrolovaná úplnosť dodávky.
- ✿ Uložte tento výrobok na suchom mieste mimo dosahu detí.
- ✿ Prečítajte si všetky varovania a pokyny. Ak nebudete dodržiavať uvedené výstrahy a pokyny, môže dôjsť k úrazu elektrickým prúdom, k požiaru alebo k vážnemu zraneniu.

Balenie

Tento výrobok je umiestnený v obale, ktorý zabraňuje jeho poškodeniu počas prepravy. Tento obal predstavuje druhotnú surovinu, a preto ho je možné odovzdať na recykláciu.

Návod na obsluhu

Pred začatím práce s týmto náradím si prečítajte nasledujúce pokyny týkajúce sa bezpečnosti a spôsobu používania. Oboznámte sa s ovládacími prvkami a so správnym použitím tohto náradia. Návod na obsluhu príručky uložte na bezpečnom mieste, kde ho bude možné ľahko nájsť v prípade potreby opakovaného nahliadnutia. Aspoň počas platnosti záruky uschovajte originálny obal vrátane vnútorného obalového materiálu, záručného listu a dokladu o kúpe.

Ak potrebujete toto náradie prepraviť na iné miesto, zabalte ho do originálnej lepenkovej škatule, aby bola zaistená jeho maximálna ochrana počas manipulácie a prepravy (napríklad pri sťahovaní alebo pri odosielaní tohto výrobku s cieľom vykonania opravy).

 **POZNÁMKA:** Ak budete náradie s motorickým pohonom odovzdávať inej osobe, priložte k nemu tento návod na obsluhu.

Dodržiavanie pokynov uvedených v priloženom návode na obsluhu je nevyhnutným predpokladom správneho spôsobu použitia tohto náradia s motorickým pohonom. Okrem pokynov na obsluhu obsahuje tento návod na obsluhu aj pokyny na vykonávanie údržby a opráv.

Výrobca nenesie žiadnu zodpovednosť za nehody alebo škody vzniknuté v dôsledku nedodržania pokynov v tomto návode.

Táto reťazová píla nie je určená na profesionálne použitie.

2. POPIS ŠTÍTKOV S POKYNYMI, KTORÉ SA NACHÁDZAJÚ NA TOMTO NÁRADÍ



Pred použitím náradia s motorickým pohonom si pozorne prečítajte návod na obsluhu.



Pri prevádzkovaní náradia s motorickým pohonom noste pomôcky ako ochranné okuliare, chrániče sluchu atď.



Pri práci držte reťazovú pílu vždy oboma rukami.



Pri práci používajte ochranné rukavice.



Používajte pevnú pracovnú obuv.



Pozor! Nebezpečenstvo spätného rázu.



Varovanie! Pozor!

3. BEZPEČNOSTNÉ POKYNY

⚠️ POZOR! Bezpečnostné pokyny v tomto návode na obsluhu sú označené symbolom obsahujúcim kritické body, z ktorých jednému je nutné venovať pozornosť pri práci s náradím s motorickým pohonom, aby sa predišlo ťažkým alebo smrteľným zraneniam. Pozorne si prečítajte pokyny a dodržujte ich.

⚠️ POZOR! Tento symbol označuje pokyny, ktoré je nutné dodržiavať, aby sa predišlo nehodám, ktoré by mohli viesť k ťažkým alebo smrteľným zraneniam.

📖 POZNÁMKA: Tento symbol označuje tip alebo užitočné pokyny na prácu s náradím s motorickým pohonom.

Pred použitím náradia s motorickým pohonom

- ☼ Pred použitím náradia s motorickým pohonom si pozorne prečítajte návod na obsluhu.
- ☼ Náradie s motorickým pohonom nepoužívajte, ak ste pod vplyvom alkoholu alebo narkotík alebo ak ste unavení alebo vyčerpaní. Náradie s motorickým pohonom nepoužívajte, ak používate lieky, ktoré by mohli narušiť alebo obmedziť vaše rozhodovacie schopnosti pre bezpečné prevádzkovanie náradia s motorickým pohonom.
- ☼ Náradie s motorickým pohonom nepoužívajte vo vnútorných priestoroch, pretože vytvára plyny obsahujúce oxid uhoľnatý.
- ☼ Náradie s motorickým pohonom nikdy nepoužívajte za nižšie uvedených podmienok:
 - Ak je pracovný povrch klzký alebo ak vám poveternostné podmienky neumožňujú stabilný postoj pri práci s náradím s motorickým pohonom.
 - Ak je tma, hustá hmla alebo je zlé počasie obmedzujúce viditeľnosť pracovného priestoru.
 - Počas dažďa, búrky alebo pri silnom vetre alebo za podmienok, ktoré by mohli byť nebezpečné pri prevádzkovaní náradia s motorickým pohonom.
- ☼ Ak používate reťazovú pílu prvýkrát, pred začatím práce konzultujte so skúseným používateľom.
- ☼ Únava alebo fyzické vyčerpanie môže viesť k nepozornosti, ktoré môže mať za následok ťažké zranenie.
- ☼ Obmedzte čas prevádzkovania náradia s motorickým pohonom na cca 10 minút na jednotlivé použitia a medzi intervalmi práce sa snažte odpočívať cca 10 – 20 minút. Obmedzte celkové množstvo práce na cca 2 hodiny za deň.
- ☼ Dbajte na to, aby ste mali k dispozícii návod na obsluhu pre prípad potreby jeho použitia.
- ☼ Ak náradie s motorickým pohonom predávate, prenájimate alebo odovzdávate, priložte k nemu návod na obsluhu.
- ☼ Nikdy nedovoľte deťom alebo iným osobám nedostatočne oboznámeným s návodom na obsluhu používať náradie s motorickým pohonom.

Bezpečnosť pracovníka obsluhy, vybavenie na prácu a odev

- ☼ Pri práci s reťazovou pílou musíte používať nasledujúci pracovný odev a osobné ochranné pracovné prostriedky:
 - Prilba
 - Ochranné okuliare alebo ochranný tvárový štít
 - Pracovné rukavice
 - Protišmyková pracovná obuv
 - Chrániče sluchu

- ✿ Okrem toho by ste tiež mali mať
 - Priložené náradie
 - Dostatok paliva a oleja na mazanie reťaze
 - Príslušenstvo na označenie pracovného priestoru (lano, výstražné značky)
 - Píšťala (na privolanie pomoci)
 - Ručná píla alebo sekera (na odstraňovanie prípadných prekážok)
- ✿ Pri práci nikdy nenoste voľné oblečenie a šperky, ktoré by mohli byť zachytené reťazovou pílou. Pri práci nenoste sandále a nepracujte bosí.
- ✿ Kontrolujte pracovný priestor, rezaný objekt a smer rezu. Odstráňte prekážky.
- ✿ Nikdy nezačínajte prácu v nevypratanom priestore, bez stabilného postoja a bez naplánovanej unikovej cesty pre prípad pádu stromu.
- ✿ Venujte zvýšenú pozornosť osobám a zvieratám v okolí a udržujte ich v bezpečnej vzdialenosti minimálne 2,5-násobku dĺžky rezaného objektu.
- ✿ Náradie s motorickým pohonom kontrolujte z hľadiska poškodenia, opotrebenia alebo chýbajúcich dielov. Náradie s motorickým pohonom nikdy nepoužívajte, ak je poškodené, nesprávne nastavené alebo nekompletné. Kontrolujte zastavenie reťaze po uvoľnení ovládača plynu.
- ✿ Udržujte rukoväti suché, čisté a nepokvapkané olejom a palivom.
- ✿ Nedotýkajte sa tlmiča, zapaľovacej sviečky alebo iných kovových dielov motora za chodu náradia s motorickým pohonom alebo ihneď po jeho vypnutí, pretože hrozí nebezpečenstvo popálenia alebo zasiahnutia elektrickým prúdom.
- ✿ Veľkú pozornosť venujte rezaniu tenkých vetiev alebo kmeňov, pretože krehký materiál sa môže zachytiť do reťaze a vymrštiť sa smerom k pracovníkovi obsluhy a spôsobí tak stratu rovnováhy.
- ✿ Pri rezaní napnutých vetiev nezabudnite, že pri prerзанí a uvoľnení napnutia sa môžu vymrštiť.
- ✿ Skontrolujte prítomnosť suchých vetiev, ktoré sa mohli uvoľniť zo spadnutého stromu, a odstráňte ich.
- ✿ Pred odložením náradia s motorickým pohonom dbajte na to, aby bolo vypnuté.

⚠ POZOR, nebezpečenstvo spätného rázu! Spätný ráz môže nastať vtedy, keď sa špička vodiacej lišty dostane do kontaktu s objektom alebo keď rezaný materiál zovrie reťaz. Počas kontaktu s objektom môže dôjsť k vymršteniu reťazovej píly, pričom sa vodiaca lišta pohybuje nahor a dozadu smerom k pracovníkovi obsluhy. Zovretie reťaze môže mať za následok rýchly pohyb vodiacej lišty smerom k pracovníkovi obsluhy. Obe tieto reakcie môžu viesť k strate kontroly nad reťazovou pílou a následným ťažkým zraneniam. Nespoliehajte sa iba na bezpečnostné funkcie reťazovej píly. Ako pracovník obsluhy reťazovej píly musíte neustále dodržiavať pravidlá prevencie zranení a škôd.

- ✿ Ak ste oboznámení s princípom spätného rázu, môžete obmedziť alebo eliminovať moment prevrtenia. Neočakávané reakcie vedú k nehodám.
- ✿ Ak beží motor, držte reťazovú pílu oboma rukami, pravou rukou na zadnej rukoväti a ľavou rukou na prednej rukoväti. Rukoväť pevne držte palcom okolo proti ostatným prstom. Pevný úchop pomáha obmedziť spätný ráz a udržať reťazovú pílu pod kontrolou.
- ✿ V pracovnom priestore nesmú byť žiadne prekážky. Pri práci s reťazovou pílou sa voľný koniec vodiacej lišty nesmie dotknúť vetvy, kmeňa alebo inej prekážky.
- ✿ Režte pri vysokých otáčkach motora.
- ✿ Stabilný postoj je nutné udržiavať po celý čas rezania, nerežte nad výškou pliec.
- ✿ Dodržujte pokyny výrobcu týkajúce sa mazania a brúsenia reťaze.
- ✿ Používajte iba náhradné reťaze a vodiace lišty špecifikované výrobcom alebo ich ekvivalenty.

Pokyny na manipuláciu s palivom

Motor náradia s motorickým pohonom je určený na prevádzku na vysoko horľavé palivo. Nádoby s palivom nikdy neskladujte a čerpadlo nedoplňujte v blízkosti otvoreného ohňa, kachiel, elektrických vedení, prebiehajúceho zvráňania alebo iných zdrojov tepla alebo ohňa, ktoré by mohli viesť k zapáleniu.

- ☼ Pri práci s náradím s motorickým pohonom a pri doplňovaní paliva je zakázané fajčenie.
- ☼ Pri doplňovaní paliva dbajte na to, aby náradie s motorickým pohonom bolo vypnuté a aby v blízkosti nebol otvorený oheň.
- ☼ Ak je náradie s motorickým pohonom poliate palivom, utrite ho suchou tkaninou.
- ☼ Po doplnení paliva naskrutkujte viečko palivovej nádrže a náradie s motorickým pohonom dajte minimálne 3 m od miesta, kde sa doplňovalo palivo, a potom ho naštartujte.



Hodnota emisií hluku podľa európskej smernice 2000/14/ES



Nastavenie napnutia reťaze



Plniace hrdlo paliva (alebo viečko palivovej nádrže)



Plniace hrdlo oleja (alebo viečko olejovej nádrže)



Gombík sýtiča

4. POPIS STROJA A PRILOŽENÉHO OBSAHU

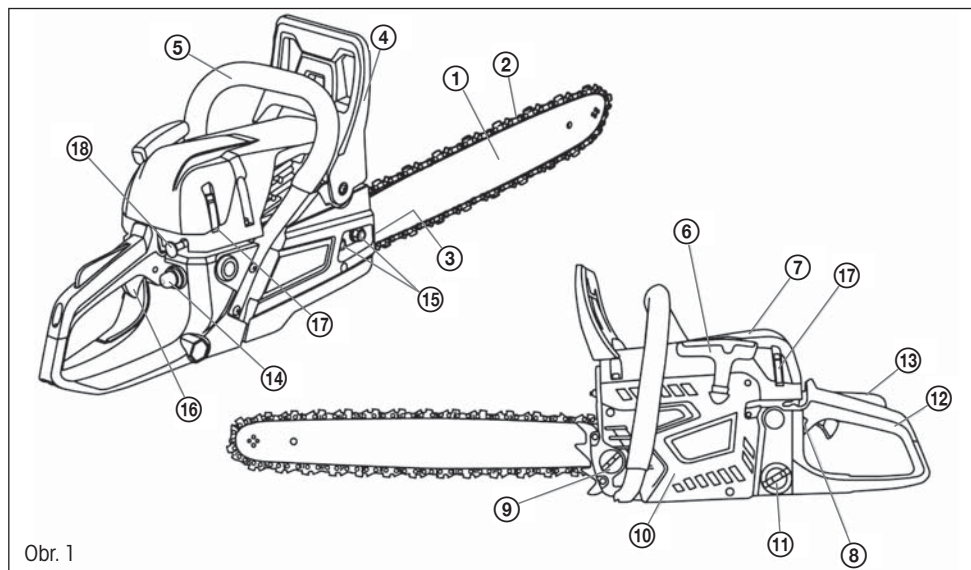

Obr. 1

Popis náradia s motorickým pohonom (pozrite obr. 1)

- | | | |
|----------------------------|-------------------------------|------------------------------------|
| 1. Vodiaca lišta | 5. Predná rukoväť | 15. Matica veka lišty |
| 2. Reťaz | 6. Štartovacia rukoväť | 16. Spínač motora |
| 3. Skrutka napínača reťaze | 13. Blokovanie ovládača plynu | 17. Zámok krytu vzduchového filtra |
| 4. Brzda reťaze | 14. Ručná pumpička | 18. Páčka vzduchovej klapy |

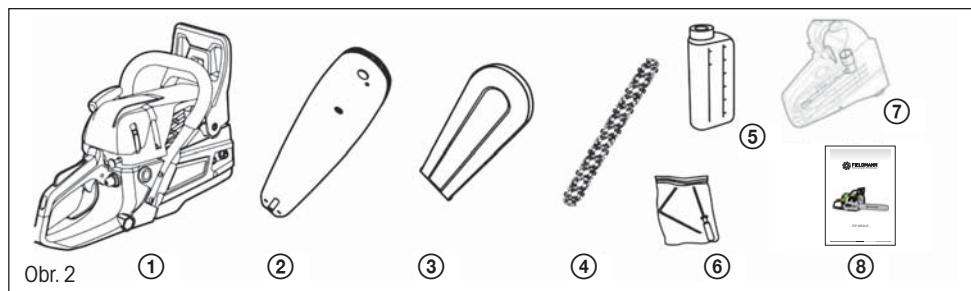

Obr. 2

(pozrite obr. 2).

- | | | |
|---|--------------------|--|
| 1. Benzínová reťazová píla (stroj a kryt) | 4. Pílová reťaz | 8. Návod na obsluhu so záručným listom |
| 2. Vodiaca lišta | 5. Nádoba | |
| 3. Kryt vodiacej lišty | 6. Súprava náradia | |
| | 7. Kľúč na sviečky | |

5. INŠTALÁCIA VODIACEJ LIŠTY A PÍLOVEJ REŤAZE

⚠ VAROVANIE! Pri práci s reťazou vždy používajte ochranné rukavice.

1. Skontrolujte, či je zariadenie vypnuté. Dajte pílu na rovnú podložku.
2. Uvedte štít brzdy reťaze do prevádzkovej polohy zatahnutím za páku smerom k sebe. Skontrolujte pohyb reťaze po lište (obr. 3).

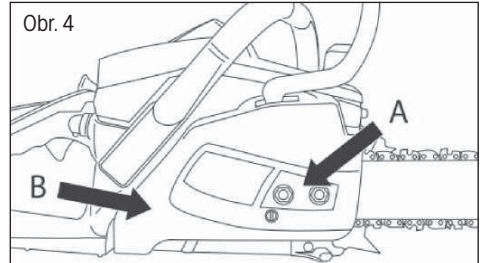
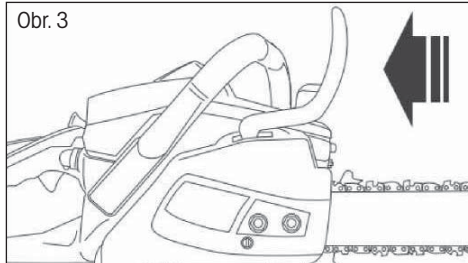

3. Vyskrutkujte dve upevňovacie matice (A) veka reťaze. Odoberte veko (B) (obr. 4).
4. Nainštalujte lištu tak, aby drážka v lište bola zároveň s dvoma skrutkami (C) (obr. 5).

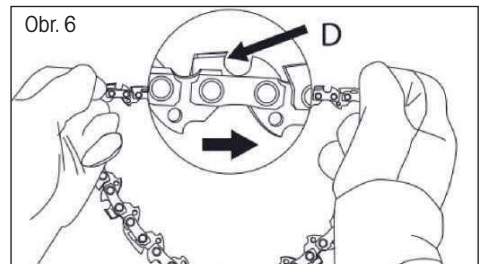
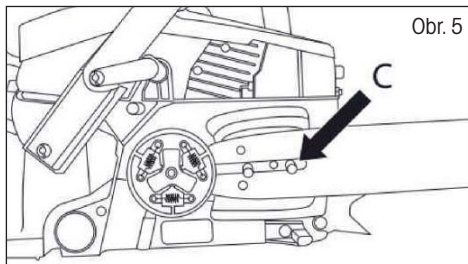

5. Rozložte reťaz do kruhu tak, aby rezné hrany (D) súhlasili s označením na vodiacej lište (obr. 6).
6. Vedte reťaz za hnacie reťazové koleso (E). Skontrolujte správnu polohu článkov reťaze medzi zubami reťazového kolesa (obr. 7).
7. Založte články reťaze do drážky lišty (F) (obr. 7).
8. Pohybujte reťazou, aby ste skontrolovali záber zubov reťazového kolesa.
9. Namontujte späť veko reťaze tak, aby sa skrutky zasunuli do otvorov a aby sa kolík napínača reťaze usadil do spodného otvoru v lište (obr. 8).

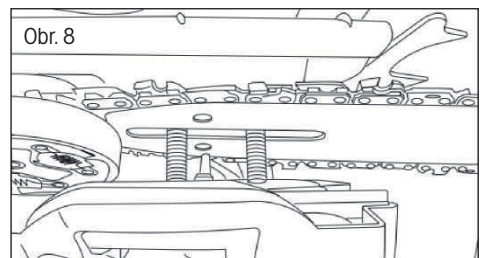
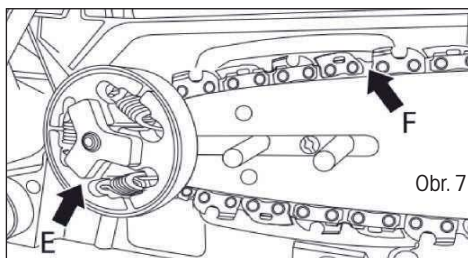

10. Nainštalujte obe matice, utiahnite ich rukou a potom pri nastavení napnutia reťaze postupujte podľa pokynov. Po dosiahnutí správneho napnutia reťaze dotiahnite matice.

NASTAVENIE NAPNUTIA REŤAZE

⚠ VAROVANIE! Pri práci s reťazou vždy používajte ochranné rukavice. Správne napnutie reťaze je extrémne dôležité a musí sa kontrolovať tak pred naštartovaním, ako aj počas prevádzky. Správnym nastavením napnutia reťaze sa dosiahne vysoká výkonnosť a dlhá životnosť píly.

⚠ VAROVANIE! Nová reťaz sa rýchlo pretiahne a vyžaduje nastavenie po 5 až 8 rezoch. Toto je pri nových reťazách normálne a časom sa intervaly napínania predlžujú.

Pri príliš veľkom alebo príliš malom napnutí reťaze sa omnoho rýchlejšie opotrebovávajú celý mechanizmus. Prezrite si obr. 9, kde je znázornené správne napnutie studenej reťaze (A), zahriatej reťaze (B) a reťaze vyžadujúcej nastavenie (C).

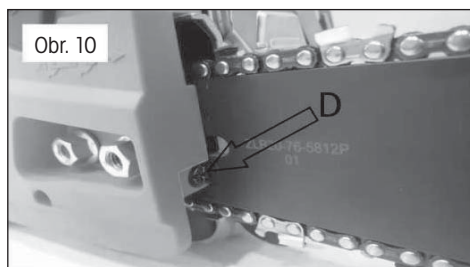
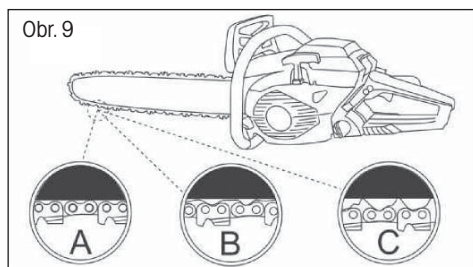

POSTUP NASTAVENIA NAPNUTIA REŤAZE

1. Povoľte matice (na veku reťaze) a nastavovacou skrutkou (D) otáčajte doprava na napnutie reťaze. Nastavovacou skrutkou (D) otáčajte doľava na povolenie reťaze. Skontrolujte kompletný pohyb reťaze po lište (obr. 10).
2. Po nastavení reťaze utiahnite upevňovacie matice lišty (veko reťaze spolu so štítom brzdy). Reťaz je správne nastavená vtedy, keď ňou môžete s vyvinutím malej sily pohybovať po lište. Reťaz musí byť dobre usadená dole na vodiacej lište a musí sa dať rukou povytiahnuť z lišty cca 2 – 4 mm.

POZNÁMKA: Ak sa reťaz pohybuje sťažka alebo sa zastavuje, je príliš napnutá. Povoľte napnutie.

KONTROLA BRZDY REŤAZE

Reťazová píla je vybavená brzdou reťaze, ktorá obmedzuje pravdepodobnosť zranenia pri spätnom ráze. Bezpečnostné zariadenie zasiahne, keď na štít brzdy pôsobí sila. Keď ruka pracovníka obsluhy narazí do štítu, reťaz sa ihneď zastaví.

⚠ VAROVANIE! Brzda reťaze obmedzuje pravdepodobnosť zranenia pri spätnom ráze reťazovej píly, ale neposkytuje ochranu pri neopatrnnej obsluhu. Pred začatím práce a pravidelne počas práce s reťazovou pilou kontrolujte správnu funkciu brzdy reťaze.

Brzda reťaze má dve polohy:

1. Brzda je vypnutá (reťaz sa môže pohybovať), keď je štit brzdy zatiahnutý dozadu (A) (obr. 11).
2. Brzda je zapnutá (reťaz sa nemôže pohybovať), keď štit brzdy smeruje dopredu (B). V tomto prípade sa reťaz po lište nesmie pohybovať (obr. 11).

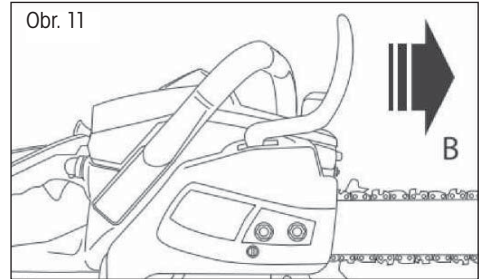
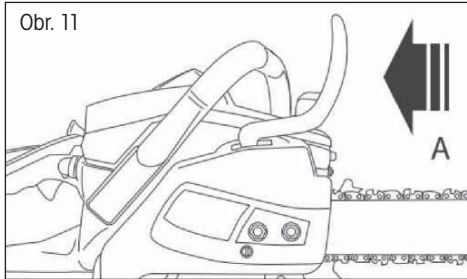

Kontrola brzdy reťaze:

1. Reťazovú pílu dajte na vodorovnú plochu a vypnite brzdu reťaze. Reťaz sa nesmie ničoho dotýkať.
2. Naštartujte reťazovú pílu stlačením blokovania ovládača plynu a ovládača plynu.
3. Stlačte spínač brzdy reťaze. Reťaz by sa mala rýchlo zastaviť. Uvoľnite ovládač plynu.

⚠ VAROVANIE! Štit brzdy musí byť v dobrom stave a pri prepínaní jednej polohy do druhej musí byť zjavné klapnutie. Nepoužívajte jednotku, keď štit brzdy nie je možné uviesť do jednej z polôh alebo keď sa reťaz nezastaví pri zapnutí brzdy. Odovzdajte jednotku servisnému stredisku na opravu.

6. PLNENIE PALIVOVEJ NÁDRŽE A OLEJOVEJ NÁDRŽE

PLNENIE OLEJOVEJ NÁDRŽE

VAROVANIE! Nikdy nepoužívajte vyjazdený olej! Odpadový olej je škodlivý pre životné prostredie a môže spôsobiť poškodenie. Na mazanie lišty a reťaze je nutné používať iba olej pre reťazové pily. Používajte olej s aditívami, aby sa obmedzilo trenie a opotrebenie a aby sa na lište a reťazi neusadzovala živica.

VAROVANIE! Pred plnením olejovej nádrže vždy vypnite reťazovú pílu.

1. Očistite okolie viečka olejovej nádrže, aby sa predišlo vniknutiu nečistôt dovnútra.
2. Vyskrutkujte viečko olejovej nádrže a nalejte olej pre reťazové pily (kapacita nádrže 260 ml).
3. Naskrutkujte späť viečko olejovej nádrže.
4. Pred začatím práce skontrolujte dodávku oleja: zapnite reťazovú pílu a držte ju nad vhodným podkladom. Ak sa maže dostatočne, vytvorí sa malá stopa odkvapkávajúceho oleja (obr. 12).

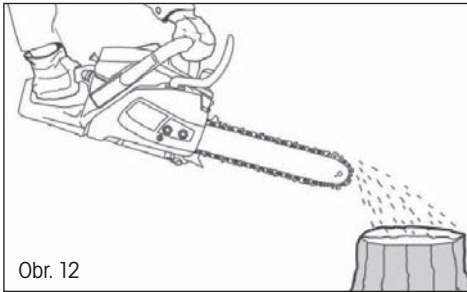

Obr. 12

VAROVANIE! Vždy kontrolujte hladinu oleja. Reťazovú pílu neprevádzkujte pri nedostatočnom mazaní reťaze.

Správne mazanie je nevyhnutné na obmedzenie trenia reťaze a lišty. Prevádzkovanie reťazovej pily s nedostatočným mazaním znižuje výkonnosť a skracuje životnosť a spôsobuje rýchle opotrebenie reťaze a lišty v dôsledku prehrievania. Táto reťazová píla je vybavená systémom automatického mazania zaisťujúcim dostatočné mazanie lišty a reťaze. Dodávka oleja do lišty sa zvyšuje úmerne zvyšujúcim sa otáčkam motora.

PLNENIE PALIVOVEJ NÁDRŽE

VAROVANIE: Pri plnení nádrže:

Reťazová píla musí byť vždy vypnutá a vychladnutá.

Pri doplňovaní paliva nefajčíte. V blízkosti paliva nesmie byť oheň alebo iskry.

Pred doplňovaním paliva nechajte reťazovú pílu úplne vychladnúť. Nepokúšajte

sa doplňovať palivo pri horúcom motore. Ak sa palivo rozleje, ihneď prerušte

doplňovanie paliva a neštartujte motor. Odstráňte rozliate palivo a palivo do stroja

doplňte na inom mieste

Palivovú nádrž nikdy neplňte až po okraj, pretože hrozí riziko pretečenia.

Palivo nedoplňujte v uzatvorenom alebo nevetranom priestore.

Palivom pre toto náradie je zmes bezolovnatého benzínu a schváleného motorového oleja. Pri zmiešavaní benzínu s olejom používajte iba benzín neobsahujúci etanol alebo metanol.

Bezolovnatý benzín je benzín kvalitného typu. Napomáha predísť poškodeniu palivových vedení motora a ďalších častí motora.

Odporúčaný pomer zmesi je 40 : 1. Pred naplnením skontrolujte správny pomer zmesi.

a. Zmiešavanie

- Zmiešavajte v čistej prázdnej nádobe (dodanej).
- Do nádoby nalejte olej.
- Do nádoby nalejte palivo. Zmes dostatočne dlho miešajte (dlhšie než jednu minútu), aby sa dosiahlo správne premiešanie.

b. Plnenie palivovej nádrže

- Vyskrutkujte a odoberte viečko palivovej nádrže.
- Nádrž pomaly naplňte zmesou. Neprekročte maximálnu kapacitu (najlepšie je plniť do 80 % kapacity).
- Vráťte späť viečko palivovej nádrže a utiahnite ho.
- V prípade potreby utrite vyliate palivo.

Poznámka: Aby sa predišlo poškodeniu a nehode, NEPOUŽÍVAJTE INÉ ZMESI A INÉ TYPY OLEJA/BENZÍNU

c. Skladovanie paliva

Palivo sa musí skladovať v čistej a bezpečnej nádobe a trvalo uzatvorené.

Ak výrobok dlhodobo nepoužívate, vylejte zmes paliva do nádoby.

Nenechávajte palivo dlhodobo vo výrobku. Palivo môže upchať karburátor a motor nebude pracovať správne.

d. Likvidácia paliva

Ak sa palivo dlho nepoužíva a zostarne, zlikvidujte ho predpísaným spôsobom. Dodržujte platné predpisy na likvidáciu palív

7. POUŽITIE

Pred použitím reťazovej pily prezrite pracovný priestor. Musí byť uprataný. Odstráňte všetky vetvy, prekážky a iné veci, ktoré by mohli spôsobiť poškodenie pri rezaní. Jednotka musí byť stále naplnená palivom a použiteľná. Skontrolujte hladinu náplne a v prípade potreby doplňte.

ŠTARTOVANIE MOTORA

1. Držte prednú rukoväť jednou rukou a reťazovú pílu dajte na zem. Prišliapnite zadnú rukoväť.
2. Spínač zapaľovania uveďte do polohy I (ON).
3. Zatiahnite páku sýtiča k sebe tak, aby sa zaistila. Klapka sýtiča sa zavrie.
4. Pomaly zatiahnite za štartovaciu rukoväť, kým neucítite odpor. Potom ťahajte lanko plynulým pohybom do vzdialenosti max. 50 – 60 cm. Tento postup niekoľkokrát zopakujte, kým sa motor nenašartuje.

⚠ VAROVANIE! Pred zastavením cievky štartéra nenechajte lanko vytiahnuť celé. To spôsobí zničenie štartéra, na ktoré sa nevzťahuje záruka.

VYPNUTIE MOTORA

1. Uvoľnite blokovanie ovládača plynu a ovládač plynu, aby motor mohol bežať na voľnobeh.
2. Vypnite motor uvedením spínača do polohy O (OFF).

POZNÁMKA: Na núdzové vypnutie motora zapnite brzdú reťaze a uveďte spínač do polohy „0“.

BRZDA REŤAZE

Štartovanie je nutné vždy vykonávať s aktivovanou brzdou reťaze. Brzda reťaze je zariadenie, ktoré automaticky zastaví reťaz v prípade spätného pohybu pri odskočení pily. Brzda sa normálne aktivuje automaticky zotrvačnou silou.

Zabrzdí sa aj manuálne zatlačením páky brzdy dole a dopredu.

Keď je brzda zapnutá, zo základne páky brzdy sa vysunie žltá značka.

Na uvoľnenie brzdy zatiahnite páku brzdy nahor, až zaklapne.

Keď je brzda zabrzdená, uvoľnite spúšť, aby sa znížili otáčky motora. Trvalý chod pri zabrzdenej brzde spôsobí prehriatie spojky a prípadné problémy.

Pri kontrole stroja pred použitím skontrolujte prevádzkový stav brzdy vykonaním nasledujúcich činností:

- ☼ Našartujte motor a uchopte rukoväť pevne oboma rukami.
- ☼ Pomocou spúšte udržujte reťaz v pohybe a zadnou časťou ľavej ruky stlačte páku brzdy dole.
- ☼ Po zapnutí brzdy a zastavení reťaze uvoľnite spúšť.
- ☼ Uvoľnite brzdú.

UVOĽNENIE BRZDY REŤAZE

Na opätovné použitie reťazovej pily je nutné uvoľniť brzdú reťaze. Toto sa musí vykonávať pri vypnutom a vychladnutom stroji. Zatiahnite za jednotku štítu tak, aby sa vrátila do pôvodnej polohy.

KONTROLA MAZANIA REŤAZE

- Pred kontrolou oleja skontrolujte, či je na mieste lišta a reťaz.
- Po naštartovaní motora nastavte stredné otáčky a kontrolujte, či sa rozstrekuje olej a robí stopy na zemi.
- Prietok reťazového oleja je nastaviteľný, aby sa dosiahol správny prietok. Zo strany spojky zasuňte skrutkovač.
- Otáčajte nastavovacím prvkom tak, aby ste dosiahli správny prietok pre danú úlohu.
- Reťazová píla musí spotrebovať obsah olejovej nádrže medzi doplňovaním paliva. Pri plnení stroja palivom nezabudnite naplniť olejovú nádrž.

VYSLOBODENIE UVIAZNUTEJ PÍLY

Ak píla počas rezania uviazne, pracovník obsluhy musí:

- pílu bezpečne priviazať ku kmeňu pomocou samostatného popruhu,
- v prípade potreby po zdvihnutí vetvy vytiahnuť pílu z rezu,
- v prípade potreby na vyslobodenie reťazovej píly použiť ručnú pílu alebo druhú reťazovú pílu.

REZANIE

Náradie by sa malo používať iba na rezanie stromov. Nepoužívajte ho na iné aplikácie.

Nepokúšajte sa vyslobodiť reťazovú pílu uviaznutú počas práce. Vypnite stroj a uvoľnite lištu klinom.

Stojte pevne, udržiavajte rovnováhu a nelezte na kmeň stromu.

Nepokúšajte sa pracovať na svahu. Ak však musíte pracovať na svahu, vždy stojte nad kmeňom stromu.

Ak sú vetva alebo kmeň ohnuté, sledujte smer ohnutia a dokončite rez z opačnej strany, než je smer ohnutia, aby ste predišli uviaznutiu píly v reze.

STÍNANIE STROMOV

Prezrite si pracovný priestor a odhadnite, kam strom spadne. Naštartujte stroj vyššie opísaným spôsobom.

Začnite vykonaním zárezu vo zvolenom smere pádu.

Keď padá strom, zakričte alebo pípňte, aby ste upozornili osoby v okolí. Keď padá strom, odstuňte z priestoru rezania.

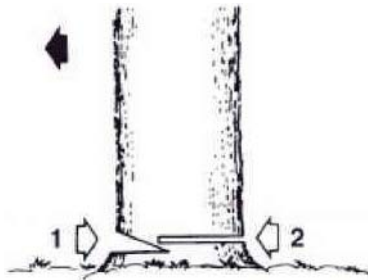

a. Kmeň na zemi

Kmeň prerežte napoly, otočte ho a dokončite rez z druhej strany.

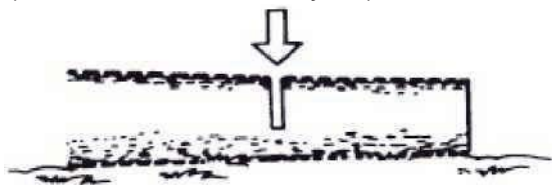
**b. Zdvihnutý kmeň**

Začnite rezom zospodu, potom reže zhora. Potom na druhej časti zopakujte túto činnosť.

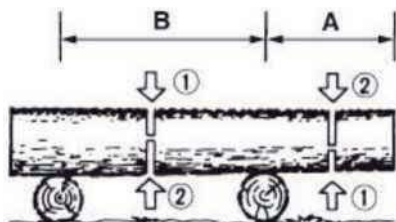
**c. Odvetvenie ležiaceho stromu**

Najprv zistíte smer ohybu vetvy. Urobte prvý zárez na vnútornej strane ohybu a rez dokončíte na druhej strane.

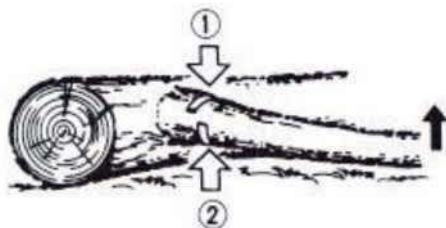
**d. Odvetvenie stromu**

Odvetvovanie začnite dole a postupujte nahor.

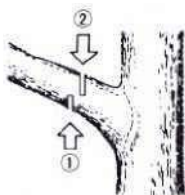

8. NASTAVENIE NAPNUTIA REŤAZE

⚠ POZOR! Počas prevádzky má reťaz píly pôsobením vyššej teploty tendenciu sa predlžovať. Dlhšia reťaz sa uvoľňuje a môže sklznúť z vodiacej lišty.

- ✿ Povoľte upínacie matice krytu reťazového kolesa.
- ✿ Uistite sa, či je reťaz nasadená vo vodiacej drážke vodiacej lišty.
- ✿ Na otočenie nastavovacej skrutky napnutia reťaze (Obr. 5) použite skrutkovač. Otáčajte nastavovacou skrutkou, kým nedosiahnete požadované napnutie reťaze (mali by ste reťaz zdvihnúť uprostred vodiacej lišty v horizontálnej polohe zhruba do výšky 3 až 4 mm).
- ✿ Pevne utiahnite upínacie matice vodiacej lišty.

⚠ POZOR! Reťaz príliš nenapínajte. Prílišné napnutie zahriatej reťaze môže viesť k jej nadmernému napnutiu po vychladnutí.

9. REZANIE

⚠ POZOR! Skôr ako budete pokračovať, prečítajte si kapitolu „Bezpečnostné pokyny“. Odporúčame získať skúsenosti pri rezaní menších polien. Tým sa zároveň s pilou oboznámite.

- ✿ Vždy dodržujte bezpečnostné pokyny. Reťazovú pílu je možné používať iba na rezanie dreva. Je zakázané rezať iné materiály. Vibrácie a spätný raz sa pre rôzne materiály líšia. Pílu nepoužívajte ako páku na zdvíhanie, premiestňovanie alebo rozbíjanie objektov. Je zakázané k pile pripevňovať súčasti alebo prípravky iné než uvedené v technickej dokumentácii.
- ✿ Pílu nie je nutné do rezu tlačiť. Keď motor beží na plný plyn, pílu prítlačajte len zľahka.
- ✿ Ak dôjde k zachyteniu reťaze v reze, neskúšajte ho uvoľniť ťahom, ale rez roziahnite klínom alebo pákou.

Bezpečnostná brzda (ochrana proti spätnému rázu)

- ✿ Táto píla je vybavená brzdou reťaze, ktorá, ak pracuje správne, v prípade spätného rázu ihneď reťaz zastaví. Činnosť brzdy reťaze je nutné skontrolovať pred každým použitím píly. Pílu spustíte na plný plyn na 1 – 2 sekundy a potom sklopte predný ochranný kryt. Reťaz sa musí ihneď zastaviť aj pri plných otáčkach motora. Ak sa reťaz zastavuje pomaly alebo nezastaví vôbec, kontaktujte autorizované servisné stredisko.
- ✿ Je mimoriadne dôležité pred každým použitím skontrolovať funkčnosť brzdy reťaze a stav nabrúsenia reťaze, aby bola zachovaná potrebná úroveň bezpečnosti píly pri spätnom ráze. Odstránením bezpečnostného príslušenstva, pri nesprávnej údržbe či pri použití nevhodnej lišty alebo reťaze môže v prípade spätného rázu dôjsť k ťažkým úrazom.

Sfínanie stromu

- ☼ Rozhodnite o smere pádu stromu s prihliadnutím k smeru vetra, náklonu stromu a polohe vetvy a zväzte aj všetky ostatné faktory, pred začatím práce.
- ☼ Plocha okolo stromu musí byť voľná, bez prekážok, musí umožňovať stabilný postoj. Úniková cesta musí byť priechodná.
- ☼ Do tretiny priemeru kmeňa urobte klinový zárez z tej strany, na ktorú má strom spadnúť. (pozrite Obr. Sfínanie, bod 1)
- ☼ Z opačnej strany urobte oddeľovací rez v úrovni nad klinovým zárezom. (pozrite obrázok Sfínanie, bod 2)
- ☼ Pád stromu bude prebiehať smerom ku klinovému zárezu. (pozrite obrázok Sfínanie, bod 3)

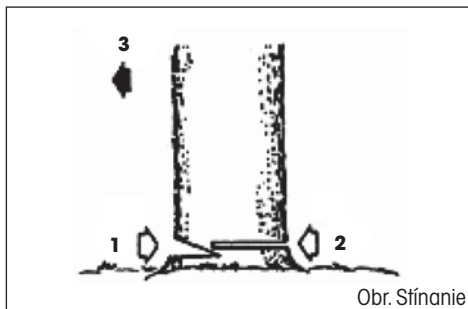

⚠ POZOR! Pri sfínaní stromov upozornite ostatné osoby v okolí na potenciálne hroziace nebezpečenstvo. Sfínanie stromov vyžaduje prax a bez náležitých skúseností ho neodporúčame vykonávať.

Rezanie polien

⚠ POZOR! Vždy udržiavajte stabilný postoj. Nestúpajte na polená.

⚠ POZOR! Pred začatím práce sa uistite, či sú všetky komponenty na svojom mieste a všetky skrutky a matice sú dotiahnuté.

- ☼ Rezané poleno sa môže odvalovať. Najmä pri rezaní na svahu stojte vždy nad rezaným polenom.
- ☼ Predchádzajte spätnému rázu píly postupovaním v súlade s inštrukciami uvedenými v kapitole „Bezpečnostné pokyny“.
- ☼ Pred začatím práce zhodnoňte smer sily spôsobujúcej ohýbanie rezaného kmeňa. Záverečný rez vždy robte z opačnej strany, než pôsobí ohýbajúca sila, aby nedošlo k zovretiu lišty v reze.
- ☼ Pílu prenášajte iba za predpokladu, že je motor vypnutý, a lišta chránená ochranným krytom.

Poleno ležiace na zemi

- ☼ Prerežte do polovice, potom otočte a dorežte z opačnej strany.

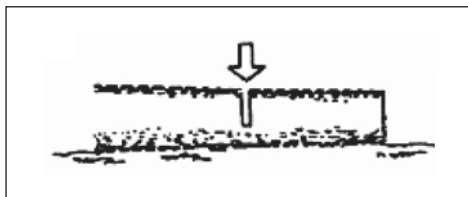

Poleno nad zemou

- ☼ V časti „A“ urobte rez zdola do tretiny polena a potom rez dokončíte zhora. V časti „B“ urobte rez zhora do tretiny a potom rez dokončíte zdola.

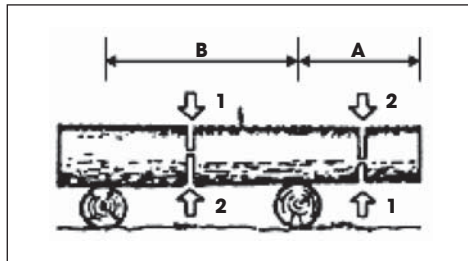

Odvetvovanie padnutého stromu

- ☼ Najskôr zistíte, na ktorú stranu je vetva ohnutá. Potom urobte začiatkový rez zo strany ohybu a potom dokončíte rez z opačnej strany.

⚠ POZOR! Ohnutá vetva sa môže vymrštiť.

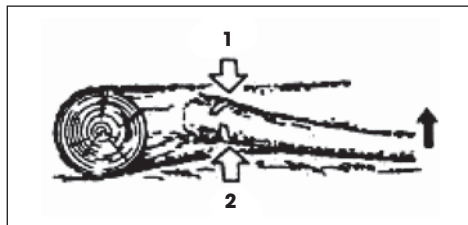

10. ČISTENIE A ÚDRŽBA NÁRADIA

⚠ POZOR! Pred čistením, kontrolou alebo opravou píly musí byť motor vypnutý a studený a musí byť vybratá žeraviaca sviečka, aby nemohlo dôjsť k neplánovanému spusteniu.

Údržba po každom použití

- ☼ Demontujte lištu a celú pílu očistite od usadených pilín pomocou štetca. Na odstránenie prilipnutých nečistôt je možné použiť špachľu alebo skrutkovač.
- ☼ Vzduchový filter:
 - Povoľte skrutku (Obr. 1, bod 11) a odoberte veko vzduchového filtra. Vyberte vložku filtra a kefou odstráňte prilipnutý prach. Ak je vložka filtra zanesená prachom, rozložte ju na 2 časti a preperte ju v benzíne. Ak používate stlačený vzduch, výfúkava sa smerom zvnútra.
- ☼ Mazací otvor:
 - Demontujte lištu a skontrolujte priechodnosť mazacieho otvoru.
- ☼ Vodiaca lišta:
 - Po demontáži lišty odstráňte prach z drážok a mazacieho otvoru.
- ☼ Ostatné časti:
 - Skontrolujte prípadné úniky oleja, uvoľnené úchyty a poškodenie hlavných častí, najmä v miestach uchytenia rukoväti a lišty. Prípadne zistené poruchy sa musia pred ďalším použitím píly opraviť.

Čistenie telesa reťazovej píly

Udržujte teleso reťazovej píly čisté. Pri čistení použite mäkkú handričku namočenú v mydlovom roztoku. Touto handričkou starostlivo očistite teleso reťazovej píly.

Údržba vodiacej lišty

- ☼ Najviac problémov s vodiacou lištou nastáva v dôsledku nerovnomerného opotrebenia. K nerovnomernému opotrebeniu dochádza väčšinou z dôvodu nesprávneho naostrenia rezače a nesprávneho nastavenia obmedzovacieho zuba. Pri nerovnomernom opotrebení lišty dochádza k rozširovaniu vodiacej drážky (pozrite Obrázok). Dôsledkom je potom klepanie rezače a odpadávanie niťov. S pilou nie je možné robiť rovné rezy. V takom prípade vodiacu lištu vymeňte za novú.
- ☼ Pred ostrením rezače vždy skontrolujte stav vodiacej lišty. Použitie opotrebenej alebo poškodenej lišty je veľmi nebezpečné. Použitím opotrebenej alebo poškodenej lišty dôjde k poškodeniu rezače. Rezanie s takýmto nástrojom bude zároveň výrazne ťažšie a namáhavejšie.

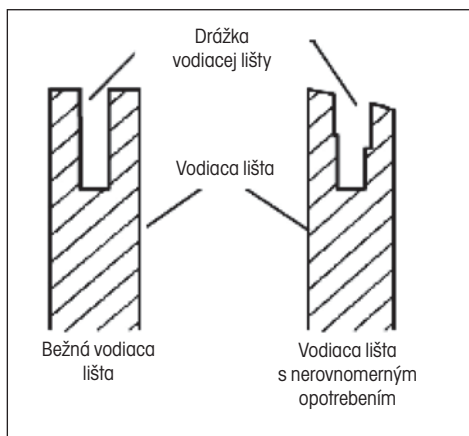

Bežná údržba vodiacej lišty

- ☼ Demontujte vodiacu lištu z telesa reťazovej pily.
- ☼ Z drážky vodiacej lišty pravidelne odstraňujte piliny. Pri čistení použite špachtľu alebo drôt.
- ☼ Olejové drážky vyčistite po skončení každého pracovného dňa.
- ☼ Vodiacu lištu vymeňte, ak:
 - je ohnutá alebo popraskaná
 - má ťažko poškodenú alebo opotrebenú drážku

POZNÁMKA: Pri výmene vodiacej lišty postupujte podľa pokynov uvedených v tomto návode. Správny typ lišty nájdete v prehľade technických údajov.

11. OSTRENIE PÍLOVEJ REŤAZE

Pílovú reťaz udržiajte ostrú. Rezanie bude výrazne rýchlejšie a predovšetkým bezpečnejšie. Tupá reťaz zvyšuje opotrebenie reťazového kolesa, vodiacej lišty, reťaze a pohonu. Ak musíte na pílu tlačiť a pri rezaní sa tvoria iba piliny s pár odrezkami, znamená to, že je reťaz tupá.

Na tento účel odporúčame kontaktovať autorizovaný servis.

Vybavenie nevyhnutné na ostrenie pílovej reťaze

- ✿ Gulatý pilník – pozrite špecifikácie technických parametrov
- ✿ Obmedzovací zub
- ✿ Vodidlo pilníka
- ✿ Zverák
- ✿ Plochý pilník strednej veľkosti

Ostrenie zubov reťaze

Použite vodidlo na pilovanie pod uhlom 30° (značka A, pozrite obrázok).

- ✿ Nastavte napnutie pílovej reťaze na správnu úroveň.
- ✿ Upevnite vodiacu lištu do zveráka, aby ste mali reťaz v stabilnej polohe.

POZNÁMKA: Samotnú reťaz neupevňujte.

- ✿ Vtlačte okrúhly pilník, vložený do vodidla, do drážky medzi horný plech a obmedzovací zub na reťazi. Reťaz by sa mala dotýkať ako horného plechu, tak obmedzovacieho zuba (pozrite obrázok).

POZNÁMKA: Pilujte v strede vodiacej lišty.

POZNÁMKA: Na obrázku vidíte umiestnenie vodidla pilníka a smer pilovania zubov na ľavej strane reťaze.

- ✿ Umiestnite vodidlo pilníka do požadovaného uhla (značka A, pozrite obrázok). Overte si, že je značka 30° na vodidle pilníka zarovnaná so stredom vodiacej lišty. Ako sa uistíte, budete pilovať pod uhlom 30°.
- ✿ Pilujte zub smerom zvnútra von (v smere B, pozrite obrázok), kým nebude ostrý. Pilujte iba v tomto smere.

POZNÁMKA: Na naostrenie zuba by mali postačiť dva až tri fahy pilníkom.

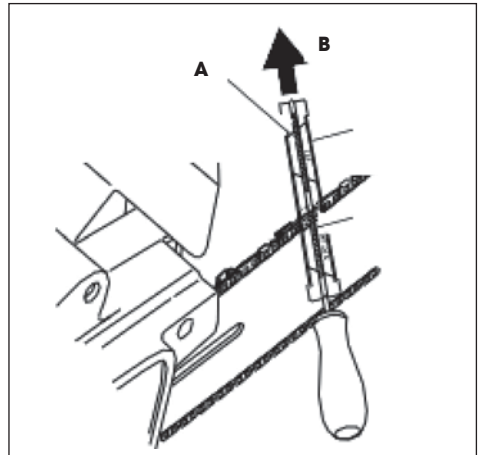

Pilovanie obmedzovacieho zuba

Dôsledkom ostrenia zubov rezače je zníženie tolerancie obmedzovacieho zuba. Po každom druhom až treťom ostrení je nevyhnutné upraviť nastavenie obmedzovacieho zuba.

- ✿ Umiestnite nástroj na úpravu obmedzovacieho zuba (pozrite obr., bod 1) pevne na hornú hranu dvoch zubov. Uistite sa, či drážka nástroja zapadla do drážky obmedzovacieho zuba (pozrite obr., bod 2.)
- ✿ Použite plochý pilník strednej veľkosti (pozrite obr., bod 3). Opilujte obmedzovací zub (pozrite obr., bod 4) do úrovne nástroja na úpravu obmedzovacieho zuba.
- ✿ Odoberte nástroj na úpravu obmedzovacieho zuba. Pomocou plochého pilníka zaoblite prednú hranu obmedzovacieho zuba (pozrite obrázok). Pri brúsení dodržte predpísané hodnoty (pozrite obr., bod 5).

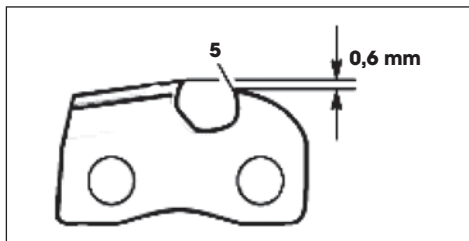
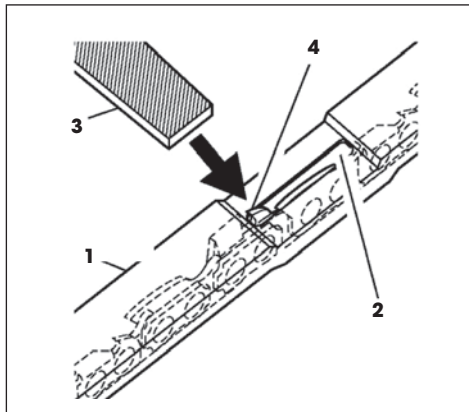

POZNÁMKA: Po niekoľkých ručných ostreniach odovzdajte pílovú rezač na naostrenie autorizovanému servisnému stredisku alebo ho naostrite špeciálnym ostriacim strojom. Tým obnovíte rovnomerné naostrenie všetkých zubov.

12. VÝMENA PÍLOVEJ REŤAZE

⚠ POZOR! Pri výmene pílovej reťaze neupínajte reťazovú pílu ani vodiacu lištu do zveráka.

Reťaz vymeňte vždy, ak sú zuby príliš opotrebené a nie je možné ich naostriť alebo ak reťaz praskne. Použite iba originálnu náhradnú reťaz podľa špecifikácie tohto návodu na použitie. Pri výmene reťaze vždy vymeňte aj ozubené reťazové koleso. Tým zaistíte správnu pozíciu reťaze pri pohybe. (Poznámka: Špecifikáciu správneho typu reťaze a ozubeného kolesa nájdete v prehľade technických údajov.)

- ⚙ Povoľte a odoberte skrutku vodiacej lišty.
- ⚙ Odoberte kryt reťazového kolesa.
- ⚙ Odoberte pílovú reťaz.
- ⚙ Obtočte novú reťaz okolo ozubeného kolesa, potom pozdĺž hornej drážky vodiacej lišty a okolo hrotu vodiacej lišty.

⚠ POZOR! Uistite sa, či rezné zuby reťaze smerujú správnym smerom. Reťaz umiestnite tak, aby zuby na hornej strane lišty smerovali k prednej hrane lišty (pozrite obrázok).

- ⚙ Pred umiestnením krytu reťazového kolesa do pozície si overte, či je regulačný hrot napínania reťaze zasunutý do regulačného otvoru vodiacej lišty.
- ⚙ Umiestnite kryt reťazového kolesa späť na teleso píly.
- ⚙ Pripevnite kryt reťazového kolesa skrutkou vodiacej lišty.

⚠ POZOR! Skrutku uťahujte iba rukou.

- ⚙ Upravte napnutie pílovej reťaze.
- ⚙ Dotiahnite skrutku vodiacej lišty.

⚠ POZOR! Uistite sa, či ste neumiestnili pílovú reťaz na vodiacu lištu v opačnom smere. V opačnom prípade bude píla vykazovať nadmerné vibrácie a nebude rezať.

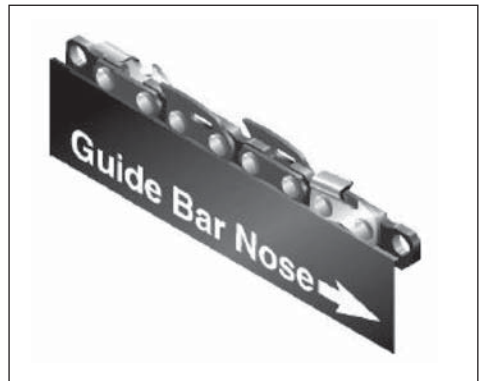

13. TABUĽKA ÚDRŽBY

Uvedomte si, prosím, že nasledujúce intervaly údržby platia iba pre bežné pracovné podmienky. Ak je vaša denná práca náročnejšia než bežná, musia sa intervaly údržby príslušne skrátiť.		Pred každým použitím	Po každej prestávke na doplnenie paliva	Každý týždeň	Pri poškodení alebo poruche	Podľa potreby
Celý stroj	Skontrolovať: úniky, trhliny a opotrebenie	X	X			
Kontroly: spínač, štartér, páčka plynu a páčka aretácie plynu	Kontrola činnosti	X	X			
Brzda rezače	Kontrola činnosti	X	X			
	Kontrola autorizovanou opravovňou				X	
Palivová nádržka a olejová nádržka	Skontrolovať: úniky, trhliny a opotrebenie	X	X			
Palivový filter	Kontrola a čistenie			X		
	Výmena filtračného prvku				X	Každých 6 mesiacov
Mazanie rezače	Kontrola výkonu	X	X			
Refaz	Skontrolovať: poškodenie, nabrúsenie a opotrebenie	X	X			
	Kontrola napnutia	X	X			
	Naostrenie: skontrolujte hĺbku brúsa				X	
Lišta	Skontrolovať: poškodenie a opotrebenie	X	X			
	Čistenie drážok a vedenia oleja	X				
	Očistenie, namazanie hnacieho kolesa a zbavenie ostrín			X		
	Vymeniť				X	
Refaz	Skontrolovať: poškodenie a opotrebenie			X		Výmena s každou novou refazou
Spojka	Skontrolovať: poškodenie a opotrebenie			X		
	Vymeniť				X	
Zachytávač rezače	Skontrolovať: poškodenie a opotrebenie	X	X			
	Vymeniť				X	
Všetky prístupné skrutky a matice (okrem skrutiek na karburátore)	Skontrolovať a dotiahnuť			X		
Vzduchový filter	Vyčistiť	X				
	Vymeniť				X	Každých 6 mesiacov
Rebrá valca a štrbiny v kryte štartéra	Vyčistiť			X		
Štartovacie lanko	Skontrolovať: poškodenie a opotrebenie			X		
	Vymeniť				X	
Karburátor	Skontrolovať minimálne otáčky (refaz sa pri minimálnych otáčkach nesmie otáčať)	X	X			
Sviečka	Skontrolovať vzdialenosť elektrod			X		
	Vymeniť				X	Každých 6 mesiacov
Antivibračný systém	Skontrolovať: poškodenie a opotrebenie			X		

14. RIEŠENIE PROBLÉMOV

POZOR: jednotku vždy vypnite a odpojte zapaľovaciu sviečku, než začnete vykonávať kontroly odporúčané v tabuľke, okrem prípadov, keď sa vyžaduje jednotka v činnosti.

Keď boli skontrolované všetky možné príčiny a problém nebol vyriešený, spojte sa s autorizovaným servisným strediskom. Keď zistíte problém, ktorý nebol uvedený v tabuľke, spojte sa s autorizovaným servisným strediskom.

PROBLÉM	MOŽNÉ PRÍČINY	RIEŠENIE
Motor nie je možné naštartovať alebo zhasne niekoľko sekúnd po naštartovaní. (Uistite sa, či prepínač je v polohe „I“)	<ol style="list-style-type: none"> 1. Sviečka nedáva iskrú 2. Motor je prehriaty 	<ol style="list-style-type: none"> 1. Skontrolujte iskrú sviečky. Ak sviečka nedáva iskrú, opakujte test s novou sviečkou (WXL7T). 2. Vyberte sviečku a niekoľkokrát zatiahnite za štartovanie. Potom očistenú sviečku namontujte späť a štartujte bez sýtiča.
Motor sa rozbehne, ale riadne nezvyšuje otáčky alebo pri vysokých otáčkach nepracuje správne.	Karburátor sa musí nastaviť.	Spojte sa s autorizovaným servisným strediskom pre nastavenie karburátora
Motor nedosiahne plné otáčky a/alebo príliš dymí.	<ol style="list-style-type: none"> 1. Skontrolujte zmes oleja s benzínom. 2. Znečistený vzduchový filter. 3. Karburátor sa musí nastaviť. 	<ol style="list-style-type: none"> 1. Použite nový benzín a olej vhodný pre dvojtaktné motory. 2. Vyčistite; pozrite pokyny v kapitole 11. 3. Spojte sa s autorizovaným servisným strediskom pre nastavenie karburátora.
Motor naštartuje, funguje a zrýchľuje, ale nedrží si voľnobežné otáčky.	Karburátor sa musí nastaviť.	Spojte sa s autorizovaným servisným strediskom pre nastavenie karburátora.
Lišta a reľaz sa počas činnosti zahrievajú a dymia	<ol style="list-style-type: none"> 1. Prázdna nádržka na olej pre reľaz 2. Príliš napnutá reľaz 3. Zlá činnosť mazacej sústavy 	<ol style="list-style-type: none"> 1. Nádržka na olej sa musí naplniť zakaždým, keď sa plní palivová nádržka. 2. Napnutie reľaze; pozrite pokyny v kapitole 5. 3. Nechajte ísť na maximálne otáčky 15 – 30 sekúnd. Zastavte a skontrolujte, či olej odkvapkáva zo špičky lišty. Ak tam olej je, môže byť chybná činnosť spôsobená voľnou reľazou alebo poškodenou lištou. Ak olej neodkvapkáva, spojte sa s autorizovaným servisným strediskom
Motor sa rozbehne, ale reľaz sa netočí. POZOR: keď je motor v činnosti, nikdy sa nedotýkajte reľaze	<ol style="list-style-type: none"> 1. Brzda reľaze zapnutá 2. Príliš napnutá reľaz 3. Montáž lišty a reľaze 4. Poškodená reľaz a/alebo lišta 5. Poškodená spojka a/alebo pastorok 	<ol style="list-style-type: none"> 1. Vypnite brzdu reľaze; pozrite kapitolu 7. 2. Napnutie reľaze; pozrite pokyny v kapitole 9. 3. Pozrite pokyny v kapitole 5. 4. Pozrite pokyny v kapitole 11. a 13. 5. V prípade potreby vymeňte; spojte sa s autorizovaným servisným strediskom

15. TECHNICKÉ PARAMETRE

Zdvihový objem motora (ccm)	45 (1,7 kW)
Objem palivovej nádrže (l)	0,55
Objem olejovej nádrže (l)	0,24
Systém mazania	Automatický
Rýchlosť reťaze	24 m/s
Rozstup	0,325"
Hrúbka	0,058"
Dĺžka vodiacej lišty	405 mm (16")

Ak zistíte, že vibrácie prenášané do rukoväti sú omnoho väčšie než pri novej píle, skontrolujte opotrebenie silentblokov (upevňovacie prvky s gumovým povrchom) a v prípade potreby kontaktujte autorizované servisné stredisko s cieľom ich výmeny.

⚠ POZOR! Práca s reťazovou pilou pri nesprávne fungujúcom antivibračnom systéme môže viesť k zdravotným problémom.

16. LIKVIDÁCIA

POKYNY A INFORMÁCIE K LIKVIDÁCII VYRADENÝCH OBALOVÝCH MATERIÁLOV

Vyradený obalový materiál zlikvidujte v mieste určenom na likvidáciu odpadov vo vašom bydlisku.



Toto zariadenie a jeho príslušenstvo sú vyrobené z rôznych materiálov, ako napríklad z kovu a plastov. Poškodené diely odneste do recyklačného strediska. Otázky smerujte na príslušné oddelenie miestneho úradu.



Tento produkt spĺňa všetky základné požiadavky všetkých príslušných smerníc EÚ.

Text, dizajn a technické údaje sa môžu zmeniť bez predchádzajúceho upozornenia a vyhradujeme si právo vykonávať takéto zmeny.

Návod na obsluhu v originálnom jazyku.

17. VYHLÁSENIE O ZHODE

FAST®

FAST ČR, a.s.
 U Sanitasu 1621, 251 01 Říčany, Czech Republic
 tel.: +420 323 204 111, fax: +420 323 204 110

EU VYHLÁSENIE O ZHODE

Produkt / značka: Benzínová reťazová píla/ **FIELDMANN**

Typ / model: **FZP 45016-B** ako výrobný model CN-45H
 Motor 45cm³; 1,7kW; otáčky 8.000/m⁻¹
 nameraná hladina akustického výkonu: LPA= 107,9 dB(A)
 garantovaná hladina akustického výkonu: LWA= 114,8 dB(A)

Výrobca: FAST ČR, a.s.
 U Sanitasu 1621, 251 01 Říčany, Czech Republic
 VAT no: CZ2477749

Toto vyhlásenie o zhode sa vydáva na výhradnú zodpovednosť výrobcu.

Predmet vyhlásenia opísaného vyššie je v súlade s príslušnými harmonizačnými právnymi predpismi Únie:

Smernice MD 2006/42/EC	Smernice EMC 2014/30/EU
Smernice NEOE 2000/14/EC	Smernice RoHS 2011/65/EU
Smernice Emission of gaseous 2016/1628/EU	

Príslušné harmonizované normy a ostatné technické špecifikácie:

EN ISO 11681-1:2011	EN ISO 14982:2009
EN ISO 12100:2010	



Miesto vydania: Praha
Dátum vydania: 18. 05. 2022

Meno: Petr Uher – Zodpovedná osoba
Podpis:



FAST FAST ČR, a.s.
 U Sanitasu 1621, 251 01 Říčany
 tel.: +420 323 204 111
 IČO: 247 77 249, DIČ: CZ 247 77 749

IČO:24777749, DIČ:CZ24777749

Bankovní spojení: Komerční banka Praha 1, č.ú. 89309011/0100, ČSOB Praha 1, č.ú. 8010-0116233383/0300
 Česká spořitelna Praha 4, č.ú. 2375682/0800



FIELDMANN®
Home & Garden Performance

Model /Modell /Modelis:

**Záruční list / Záručný list /
Warranty Certificate / Jótállási jegy /
Garantijos taisyklės / Karta Gwarancyjna**

Výrobní číslo
Výrobné číslo
Serial No.
Szériaszám
Serijos Nr.
Numer seryjny

Razítka a podpis prodejce
Pečiatka a podpis predajcu
Dealer's stamp
A kereskedő bélyegzője
Pardavėjo antspaudas
Pieczęćka i podpis sklepu

Datum prodeje
Dátum predaja
Date of purchase
A vásárlás dátuma
Pardavimo data
Data zakupu

Záruční podmínky

Prodávající poskytuje kupujícímu na výrobek záruku v trvání 24 měsíců od převzetí výrobku kupujícím. Záruka se poskytuje za dále uvedených podmínek. Záruka se vztahuje pouze na nové spotřební zboží prodané spotřebiteli pro běžné domácí použití. Práva z odpovědnosti za vady (reklamací) může kupující uplatnit buď u prodávajícího, u kterého byl výrobek zakoupen nebo v níže uvedeném autorizovaném servisu. Kupující je povinen reklamaci uplatnit bez zbytečného odkladu, aby nedocházelo ke zhoršení vady, nejpozději však do konce záruční doby. Kupující je povinen poskytnout při reklamaci součinnost nutnou pro ověření existence reklamované vady. Do reklamačního řízení se přijímá pouze kompletní a z důvodů dodržení hygienických předpisů neznečištěný výrobek. V případě oprávněné reklamace se záruční doba prodlužuje o dobu od okamžiku uplatnění reklamace do okamžiku převzetí opraveného výrobku kupujícím nebo okamžiku, kdy je kupující po skončení opravy povinen výrobek převzít. Kupující je povinen prokázat svá práva reklamovatelem (doklad o zakoupení výrobku, záruční list, doklad o uvedení výrobku do provozu...).

Záruka se nevztahuje zejména na:

- vady, na které byla poskytnuta sleva
- opotřebení a poškození vzniklé běžným užíváním výrobku
- poškození výrobku v důsledku neodborně či nesprávné instalace, použití výrobku v rozporu s návodem k použití, platnými právními předpisy a obecně známými a obvyklými způsoby používání, v důsledku použití výrobku k jinému účelu, než ke kterému je určen
- poškození výrobku v důsledku zanedbané nebo nesprávné údržby
- poškození výrobku způsobené jeho znečištěním, nehodou a zásahem vyšší moci (živelná událost, požár, vniknutí vody...)
- vady funkčnosti výrobku způsobené nevhodnou kvalitou signálu, rušivým elektromagnetickým polem apod.
- mechanické poškození výrobku (např. ulomení knoflíku, pád...)
- poškození způsobené použitím nevhodných médií, náplní, spotřebního materiálu (baterie) nebo nevhodnými provozními podmínkami (např. vysoké okolní teploty, vysoká vlhkost prostředí, otřesy...)
- poškození, úpravu nebo jiný zásah do výrobku provedený neoprávněnou nebo neautorizovanou osobou (servisem)
- případy, kdy kupující při reklamaci neprokáže oprávněnost svých práv (kdy a kde reklamovaný výrobek zakoupil)
- případy, kdy se údaje v předložených dokladech liší od údajů uvedených na výrobku
- případy, kdy reklamovaný výrobek nelze ztotožnit s výrobkem uvedeným v dokladech, kterými kupující prokazuje svá práva reklamovatelem (např. poškození výrobního čísla nebo záruční plombu přístroje, prepisované údaje v dokladech...)

Záručné podmienky

Predávajúci poskytuje kupujúcemu na výrobok 24 mesiacov záruku od jeho prevzatia kupujúcim. Záruka sa poskytuje ďalej za nižšie uvedených podmienok. Záruka sa vzťahuje iba na spotrebný tovar predaný spotrebiteľovi na bežné domáce použitie. Práva zo zodpovednosti za chyby (reklamácie) môže kupujúci uplatniť buď u predávajúceho, u ktorého bol výrobok zakúpený alebo v nižšie uvedenom autorizovanom servise. Kupujúci je povinný reklamáciu uplatniť bez zbytočného odkladu, aby nedochádzalo ku zhoršeniu chyby, najneskôr však do konca záručnej doby. Kupujúci je povinný pri reklamacii spolupracovať pri overení existencie reklamovanej chyby. Do reklamačného procesu sa prijíma iba kompletný a z dôvodu dodržania hygienických predpisov neznečistený výrobok. V prípade oprávnenej reklamácie sa záručná doba predlžuje o dobu od okamžiku uplatnenia reklamácie do okamžiku prevzatia opraveného výrobku kupujúcim, kedy je kupujúci po skončení opravy povinný výrobok prevziať. Kupujúci je povinný preukázať svoje práva reklamovateľom (doklad o zakúpení výrobku, záručný list, doklad o uvedení výrobku do prevádzky...).

Záruka sa nevztahuje na:

- chyby, na ktoré boli poskytnuté zľavy
- opotrebenia a poškodenia vzniknuté bežným užívaním výrobku
- poškodenie výrobku v dôsledku neodborné či nesprávne inštalácie, použitie výrobku v rozpore s návodom na použitie s platnými právnymi predpismi a všeobecne známymi a obvyklými spôsobmi používania, v dôsledku použitia výrobku za iným účelom, než na ktorý je určený
- poškodenie výrobku v dôsledku zanedbanej alebo nesprávnej údržby
- poškodenie výrobku spôsobené jeho znečistením, nehodou a zásahom vyššej moci (živelná udalosť, požiar, vniknutie vody...)
- chyby funkčnosti výrobku spôsobené nevhodnou kvalitou signálu, rušivým elektromagnetickým polom a pod.
- mechanické poškodenie výrobku (napr. zlomenie gombíka, pád...)
- poškodenie spôsobené použitím nevhodných médií, náplní, spotrebného materiálu (batérie) alebo nevhodnými prevádzkovými podmienkami (napr. vysoké teploty v okolí, vysoká vlhkosť prostredia, otrasy...)
- poškodenie, úpravu alebo iný zásah do výrobku spôsobený neoprávněnou alebo neautorizovanou osobou (servisom)
- prípady, keď kupujúci pri reklamacii nepreukáže oprávněnost svojich práv (kedy a kde reklamovaný výrobok zakúpil)
- prípady, keď sa údaje v predložených dokladoch líšia od údajov uvedených na výrobku
- prípady, keď reklamovaný výrobok sa nestotožňuje s výrobkom uvedeným v dokladoch, ktorými kupujúci preukazuje svoje práva reklamovateľom (napr. poškodenie výrobného čísla alebo záručnej plombu prístroja, prepisované údaje dokladov...)

Conditions of guarantee

This product is warranted for the period of 24 months from the date of purchase to the end-user. Warranty is limited to the following conditions. Warranty is referred only to the customer goods using for common domestic use. The claim for service can be applied either at dealer's shop where the product was bought, or at below mentioned authorized service shops. The end-user is obligated to set up a claim immediately when the defects appeared but only till the end of warranty period. The end-user is obligated to cooperate to certify the claiming defects. Only completed and clean (according to hygienic standards) product will be accepted. In case of eligible warranty claim the warranty period will be prolonged by the period from the date of claim application till the date of taking over the product by end-user, or the date the end-user is obligated to take it over. To obtain the service under this warranty, end-user is obligated to certify his claim with duly completed following documents: receipt, certificate of warranty, certificate of installation...

This warranty is void especially if apply as follows:

- Defects which were put on sale.
- Wear-out or damage caused by common use.
- The product was damaged by unprofessional or wrong installation, used in contrary to the applicable instruction manual, used in contrary to legal enactment and common process of use or used for another purpose which has been designed for.
- The product was damaged by uncareful-for insufficient maintenance.
- The product was damaged by dirt, accident of force majeure (natural disaster, fire, flood, ...)
- Defects on functionality caused by low duality of signal, electromagnetic field interference etc.
- The product was mechanically damaged (e.g. broken button, fall...)
- Damage caused by use of unsuitable media, fillings, expendable supplies (batteries) or by unsuitable working conditions (e.g. high temperatures, high humidity, quakes, ...)
- Repair, modification or other failure action to the product by unauthorized person.
- End-user did not prove enough his right to claim (time and place of purchase).
- Data on presented documents differs from data on products.
- Cases when the claiming product can not be identified according to the presented documents (e.g. the serial number or the warranty seal has been damaged).

Autorizovaná servisní střediska / Autorizované servisné strediská / Authorized service centres

FASTČR, a. s.
U Sanitatu 1621 CZ
251 01 Říčany
Česká republika
Tel.: +420/ 323 204 120
Fax: +420/ 323 204 121
servis.praha@fastcr.cz
www.fastcr.cz

FAST ČR, a. s.
Cejl 31
CZ 602 00 Brno
Česká republika
Tel.: +420/ 531 010 295
Fax: +420/ 531 010 296
servis.brno@fastcr.cz
www.fastcr.cz

Fast Plus, a. s.
Na Pántoch 18
SK 831 06 Bratislava
Slovenská republika
Tel.: +421/ 249 105 811
Fax: +421/ 249 105 810
fastplus@fastplus.sk
www.fastplus.sk

Jótállási jegy

■ A termék gyártója: FAST ČR, a.s. (U Sanitasa 1621, Řičany u Prahy 251 01, Csehország)
■ A FAST Hungary Kft. (2310 Szigetszentmiklós, Kántor út 10.) mint a termék magyarországi importőre a jótállási jegyen feltüntetett típusú és gyártási számú készülékre (vásárlástól) a fogyasztók számára az alábbi feltételek szerint:
■ A FAST Hungary Kft. a termékre a fogyasztó részére történő átadástól (vásárlástól), illetve ha az üzembe helyezését a termék értékesítő vállalkozás vagy annak megbízottja végzi, az üzembe helyezéstől számított 24 hónapig, míg 250.000,- Ft eladási ár felett 36 hónapig tartó időtartamra vállal jótállást. Ha a terméket a fogyasztó az átadástól számított fél éven belül helyzeti hibával, akkor a jótállási határidő a termék átadásától kezdődik. A termék alkotórészeire és tartozékaira (pl. akkumulátor) a jótállási idő a termék átadásától számított 12 hónap.
■ A jótállási igény a jótállási jeggyel, az átadástól (ha releváns az üzembe helyezéstől) számított (i) 1 évig - 100.000,- Ft eladási árát meg nem haladó termék esetén; (ii) 2 évig - 250.000,- Ft eladási árát meg nem haladó termék esetén; (iii) 3 évig - 250.000,- Ft eladási árát meghaladó termék esetén a terméket értékesítő vállalkozásnál, annak székhelyén, vagy bármely telephelyén, fióktelepén, illetve mindhárom esetben a jótállási jegyen feltüntetett hivatalos szerviznél közvetlenül is, míg az előző (i) pont szerinti esetben, azaz 100.000,- Ft eladási árát meg nem haladó termék esetén a 13. hónaptól a 24. hónapig kizárólag a hivatalos szerviznél érvényesíthető. ■ Jótállási jegy hiányában a fogyasztói szerződés megkötését bizonyítottnak kell tekinteni, ha a fogyasztó bemutatja a termék ellenértékének megfizetését hitelt érdemlően igazoló bizonylatot. Mindezek érdekében kérjük tisztelt Vásárlóinkat, hogy őrizzék meg a fizetési bizonylatot is. A jótállási időn belüli meghibásodás esetén a fogyasztó - választása szerint - (i) a hibás termék díjmentes kijavítását vagy kicserélését követelheti, kivéve, ha a választott igény teljesítése lehetetlen, vagy ha az a jótállásra kötelezettnek a fogyasztó által érvényesíteni kívánt másik igény teljesítésével összehasonlítva aránytalan többletköltséget eredményezne, vagy (ii) ha a kötelezett a kijavítást, illetve kicserélést nem vállalata, vagy e kötelezettségének megfelelő határidőn belül, a fogyasztó érdekeit kímélve nem tud eleget tenni, vagy ha a fogyasztónak a kijavításához vagy kicseréléséhez fűződő érdeke megszűnt, akkor a fogyasztó megfelelő árleszállítást igényelhet, vagy a hibát a kötelezett költségére maga kijavíthatja vagy mással kijavíthatja vagy elállhat a szerződéstől. Jelentéketlen hiba miatt

elállásnak nincs helye. A fogyasztó a választott jogáról másra kárta térhet át. Az áttéréssel okozott költséget köteles a jótállásra kötelezettnek megfizetni, kivéve, ha az áttérésre a jótállásra kötelezett adott okot, vagy az áttérés egyébként indokolt volt. ■ Ha a jótállási időtartam alatt a termék első alkalommal történő javítása során megállapított nyer, hogy a termék nem javítható, a fogyasztó eltérő rendelkezése hiányában a termék a megállapítást követő 8 napon belül kicserélésre kerül. Ha a termék cseréjére nincs lehetőség, a fogyasztó által bemutatott, a termék ellenértékének megfizetését igazoló bizonylaton feltüntetett vételárát nyolc napon belül kell a fogyasztó részére visszatéríteni. ■ Ha a jótállási időtartam alatt a termék három alkalommal történő kijavítást követően ismét meghibásodik, a fogyasztó eltérő rendelkezése hiányában, valamint ha a fogyasztó nem igényli a vételár arányos leszállítását, és nem kívánja a termékét a jótállásra kötelezett költségére kijavítani vagy mással kijavíttatni, a termék 8 napon belül kicserélésre kerül. Ha a termék kicserélésére nincs lehetőség, a fogyasztó által bemutatott, a termék ellenértékének megfizetését igazoló bizonylaton feltüntetett vételárát nyolc napon belül kell a fogyasztó részére visszatéríteni. ■ Ha a termék kijavítására a Kijavítási igény Közlésétől számított 30. napig nem kerül sor, a fogyasztó eltérő rendelkezése hiányában a termékét a 30 napos határidő eredménytelen eltelte követő nyolc napon belül cserélni kell. Ha a termék cseréjére nincs lehetőség, a fogyasztó által bemutatott, a termék ellenértékének megfizetését igazoló bizonylaton feltüntetett vételárát a 30 napos kijavítási határidő eredménytelen eltelte követő nyolc napon belül kell a fogyasztó részére visszatéríteni. ■ A fogyasztó a hiba felfedezését követően késedelem nélkül, legkésőbb a felfedezéstől számított 2 hónapon belül köteles a hibát közölni. A bejelentés kapcsán kérjük vegye figyelembe, hogy a **jótállási igény kizárólag a jótállási határidőben érvényesíthető! Mindazonáltal a jótállási határidő meghosszabbodik a javításra átadás napjától kezdve azzal az idővel, amely alatt a fogyasztó a terméket a hiba miatt rendeltetészerűen nem használhatta.** Ha a jótállásra kötelezett jótállási kötelezettségének megfelelő határidőben nem tesz eleget, a jótállási igény a fogyasztó erre irányuló felhívásában tűzött megfelelő határidő eltelte után számított 3 hónapon belül akkor is érvényesíthető bíróság előtt, ha a jótállási idő már eltelt. E határidő elmulasztása jogvesztéssel jár. A jótállási kötelezettség teljesítésével kapcsolatban felmerülő költségek a jótállás kötelezettjét terhelik.

■ A 151/2003. (IX.22.) Korm.rendeletben meghatározott tartós fogyasztási cikk meghibásodása miatt a vásárlástól (üzembe helyezésétől) számított három munkanapon belül érvényesített csereigény esetén a terméket értékesítő vállalkozás nem hivatkozhat aránytalan többletköltségre, hanem köteles a tartós fogyasztási cikket kicserélni, feltéve, hogy a meghibásodás a rendeltetészerű használatot akadályozza (és a csere nem lehetetlen). ■ Kijavítás esetén a fogyasztási cikkbe csak új alkatrészt kerülhet beépítésre. Javítási- vagy csereigény esetén törekedni kell arra, hogy a kijavítás vagy kicserélés 15 napon belül megtörténjen. Ha a javítás vagy a csere időtartama a 15 napot meghaladja, akkor jótállást kell a fogyasztó számára a csere várható időtartamáról. A tájékoztatás a fogyasztó előzetes hozzájárulása esetén elektronikus úton, vagy a fogyasztó általi átvétel igazolására alkalmas más módon történik. A rögzített bekötésű, illetve a 10kg-nál súlyosabb, vagy tömegközlekedési eszközön kézi csomagként nem szállítható fogyasztási cikket – járművek kivételével – az üzemeltetés helyén kell megjavítani. Ha a javítás az üzemeltetés helyén nem végezhető el, a le- és felszerelésről, valamint az el- és visszaszállításról a jótállás kötelezettje, vagy – a javítószolgálatnál közvetlenül érvényesített kijavítási igény esetén – a javítószolgálat gondoskodik.

■ Nem tartozik jótállás alá a hiba és a jótállásra kötelezett mentesül a jótállási kötelezettség alól, ha bizonyítja, hogy a hiba oka a termék fogyasztó részére való átadását követően keletkezett, így például ha a hibát ■ nem rendeltetészerű használat, használati útmutató figyelmen kívül hagyása, helytelen szállítás vagy tárolás, leejtés, rongálás, elemi kár, készüléken kívüli ok (pl. hálózati feszültség megengedettnél nagyobb ingadozása) ■ illetéktelen átalakítás, beavatkozás, nem hivatalos szerviz által végzett szakszerűtlen javítás ■ fogyasztó feladatát képező karbantartási munkák elmulasztása ■ normál, természetes elhasználódásra visszavezethető (pl. elem lemerülése) vagy üzemszerű kopásnak tulajdonítható meghibásodás okozta. A jótállás a fogyasztó jogszabályból eredő jogait, így különösen a Polgári Törvénykönyv szerinti kellekészettségét illetve termékszavatossági jogait nem érinti. ■ Tájékoztatjuk, hogy a fogyasztóvédelmi törvényben meghatározott fogyasztói jogvita bíróságon kívüli rendezése érdekében Ön a megyei (főváros) kereskedelmi és iparkamarák által működőtetett békéltető testület eljárását is kezdeményezheti (a békéltető testületek elérhetősége: <https://bekteltetes.hu/index.php?id=testuletek>).

Hivatalos szervíz / Autoryzowana sieć serwisowa

revision 01/2021

Fast Hungary Kft.
2310, Szigetszentmiklós
Kántor u. 10
Hungary
Tel.: + 36/ 23 330 830
Fax: + 36/ 23 330 8274
fasthungary@fasthungary.hu
www.fasthungary.hu

A kereskedő tölti ki

Megnevezés:.....

Típus:..... Gyártási szám:

A termék azonosításra alkalmas részeinek meghatározása (ha alkalmazható):

Vásárlást igazoló bizonylat száma:

A vásárlás (üzembe helyezés) időpontja: 20..... hó.....nap.

Kereskedő bélyegzője:

Kereskedő aláírása:

Kereskedő címe:

Javítás esetén alkalmazandó

A kereskedő vagy szerviznél történő közvetlen bejelentés esetén a szerviz tölti ki

A jótállási igény bejelentésének időpontja:

Javításra átvétel időpontja:

Hiba oka:

Javítás módja:

A termék fogyasztó részére való visszaadásának időpontja:

A jótállás – kijavítás időtartamával meghosszabbított – új határideje:

Szerviz pecsétje:

Kereskedő pecsétje:

Kicserélés esetén alkalmazandó

A jótállási igény kicseréléssel került rendezésre.

A csere időpontja:

Kereskedő bélyegzője:

Tisztelt Fogyasztó!

Köszönjük, hogy termékünket választotta. Cégünk és szervizünk elérhetősége:

FAST Hungary Kft. H-2310 Szigetszentmiklós, Kántor út 10. Tel.: 06-23-330-905; 06-23-330-830;

Fax: 06-23-330-827, E-mail: szerviz@fasthungary.hu

Garantijos taisyklės

Šiam gaminii suteikiama 24 mėnesių nuo įsigijimo datos garantija. Garantija apsiriboja žemiau pateikiamomis sąlygomis. Garantija skirta tik gaminiams, skirtiems buitiniam naudojimui. Dėl garantinio remonto priekšas gali kreiptis į pardavėjo parduotuvę, kurioje gaminį pirkė, arba į nurodytus įgaliotus techninės priežiūros centrus. Galutinis naudotojas įsipareigoja pateikti pretenziją nedelsiant po defekto atsiradimo, tačiau tik iki garantijos galiojimo periodo pabaigos. Galutinis naudotojas įsipareigoja bendradarbiauti patvirtinant gaminio defektus, dėl kurių pateikia pretenziją. Priimtas bus tik pilnai sukomplektuotas ir švarus (pagal higienos standartus) gaminys. Jei pretenzija dėl garantinio remonto bus pagrįsta, gaminio garantijos galiojimo periodas bus prailgintas atitinkamai periodu nuo pretenzijos pateikimo datos iki galutinis naudotojas pasims sutaisyti gaminį arba iki datos, kada galutinis naudotojas turėtų pasiimti sutaisytą gaminį. Norėdamas gauti garantinio remonto paslaugas, galutinis naudotojas turi patvirtinti pretenziją pilnai užpildytais sekantiems dokumentais: pirkimo kvitu, garantiniu talonu, instaliavimo sertifikatu. . .

Garantija netaikoma: ■ Nukainotoms (brokuotoms) prekėms. ■ Įprastinais susidėvinčioms gaminio dalims ■ Gedimams, atsiradusiems neprofesionaliai ar neteisėnai gaminį instaliavus, nesilaikant gaminio naudojimo instrukcijų, naudojant gaminį ne pagal įstatymų numatytus standartus ar įprastinius tokio tipo gaminijų naudojimo procesus, naudojant gaminį kitai paskirčiai nei numatyta. ■ Gedimams, atsiradusiems dėl netinkamos ar nepakankamos gaminio priežiūros. ■ Gedimams, atsiradusiems dėl purvo, nenugalimos jėgos aplinkybių (stichinių nelaimių, gaisro, potvynio, . . .). ■ Gedimams, atsiradusiems dėl prastos kokybės signalo, elektromagnetinio lauko trikdžių ir kt. ■ Rodus mechaninių pažeidimų (pvz. sulaužyti mygtukai, kritimo požymiai. . .). ■ Gedimams, atsiradusiems naudojant gaminį su netinkamomis laikmenomis, jungiant prie netinkamų tinklų, dedant į gaminį netinkamus maitinimo šaltinius (baterijas) ar dėl bet kokių kitų netinkamų naudojimo sąlygų (pvz. aukštos temperatūros, didelės drėgmės, žemės drebėjimų. . .). ■ Nustačius, kad gaminys taisytas, modifikuotas ar ardytas neįgaliotų tai daryti asmenų. ■ Jei galutinis naudotojas neturi visų reikalingų dokumentų, įrodančių jo teisę į garantinį remontą (pvz. dokumento, kur būtų nurodytas gaminio įsigijimo laikas ir vieta). ■ Jei data pateiktuose dokumentuose skiriasi nuo datos ant gaminio.

Warunki gwarancji

Produkt objęty jest 24 – miesięczną gwarancją, począwszy od daty zakupu przez klienta. Gwarancja jest ograniczona tylko do przedstawionych dalej warunków. Gwarancja obejmuje tylko produkty zakupione w Polsce i jest ważna tylko na terytorium Rzeczpospolitej Polskiej. Gwarancja obejmuje tylko produkty funkcjonujące w warunkach gospodarstwa domowego (nie dotyczy produktów oznaczonych jako „Professional”). Zgłoszenia gwarancyjne można dokonać w autoryzowanej sieci serwisowej lub w sklepie, gdzie produkt został nabyty. Użytkownik jest zobowiązany zgłosić usterkę niezwłocznie po jej wykryciu, a najpóźniej w ostatnim dniu obowiązywania okresu gwarancyjnego. Użytkownik jest zobowiązany do przedstawienia i udokumentowania usterki. Tylko kompletne i czyste produkty (zgodnie ze standardami higienicznymi) będą przyjmowane do naprawy. Usterki będą usuwane przez autoryzowany punkt serwisowy w możliwie krótkim terminie, nieprzekraczającym 14 dni roboczych. Okres gwarancji przedłuża się o czas pobytu sprzętu w serwisie. Klient może ubiegać się o wymianę sprzętu na wolny od wad, jeżeli punkt serwisowy stwierdzi na piśmie, że usunięcie wady jest niemożliwe. Aby produkt mógł być przyjęty przez serwis, użytkownik jest zobowiązany dostarczyć oryginały: dowodu zakupu (paragon lub faktura), podbitej i wypełnionej karty gwarancyjnej, certyfikatu instalacji (niektóre produkty).

Gwarancja zostaje unieważniona, jeśli:

■ usterka była widoczna w chwili zakupu, ■ usterka wynika ze zwykłego użytkowania i zużycia, ■ produkt został uszkodzony z powodu złej instalacji, niezastosowania się do instrukcji obsługi lub użytkownika niezgodnego z przeznaczeniem, ■ produkt został uszkodzony z powodu złej konserwacji lub jej braku, ■ produkt został uszkodzony z powodu zanieczyszczenia, wypadku lub okoliczności o charakterze sił wyższych (powódź, pożar, wojny, zamieszki itp.), ■ produkt wykazuje złe działanie z powodu słabego sygnału, zakłóceń elektromagnetycznych itp., ■ produkt został uszkodzony mechanicznie (np. wylamany przycisk, upadek, itp.), ■ produkt został uszkodzony z powodu użycia niewłaściwych materiałów eksploatacyjnych, nośników, akcesoriów, baterii, akumulatorów itp. lub z powodu użytkowania w złych warunkach (temperatura, wilgotność, wstrząsy itp.), ■ produkt był naprawiany lub modyfikowany przez nieautoryzowany personel, ■ użytkownik nie jest w stanie udowodnić zakupu (nieczytelny paragon lub faktura), ■ dane na przedstawionych dokumentach są inne niż na urzędzeniu, ■ produkt nie może być zidentyfikowany ze względu na uszkodzenie numeru seryjnego lub plomby gwarancyjnej.

Uab „Senuka Prekybos
Centras“ Garantinis Servisas
Jonavos G. 62, Lt-44192,
Kaunas, Lithuania
Tel.: +370 37 212 146
Tex.: +370 37 212 165
garrem@senukai.lt
www.senukai.lt

Fast Poland, Sp. z o.o.
Sokołowska 10
PL 05-090 Puchały
Poland
Tel.: +48 500 116 777
Fax: +48 22 869 96 13
fastpoland@fastpoland.pl
www.fastpoland.pl



 **FIELDMANN**[®]
Home & Garden Performance