



**FIELDMANN**<sup>®</sup>  
Home & Garden Performance



FZV 4003 18E

---

# ELEKTRICKÝ VERTIKUTÁTOR

## NÁVOD K OBSLUZE

**Vážená zákaznice, vážený zákazníku,  
děkujeme mnohokrát za projevenou důvěru!**

**Před prvním uvedením přístroje do provozu si bezpodmínečně přečtěte tento návod na obsluhu!** Naleznete v něm všechny pokyny pro bezpečné používání a dlouhou životnost přístroje. Bezpodmínečně dodržujte všechny bezpečnostní pokyny uvedené v tomto návodu!

## OBSAH

1. VŠEOBECNÉ BEZPEČNOSTNÍ PŘEDPISY .....	16
Důležitá bezpečnostní upozornění.....	16
Obal .....	16
Návod k použití .....	16
2. SYMBOLY .....	16
3. BEZPEČNOSTNÍ POKYNY.....	18
Kontroly před každým použitím.....	18
Správné používání / Zodpovědnost .....	18
Přerušování práce .....	18
Elektrická bezpečnost .....	19
4. ÚČEL POUŽITÍ.....	19
Zamýšlené použití.....	19
5. POPIS STROJE (Obr. 1) .....	20
6. MONTÁŽ STROJE .....	21
7. VÝMĚNA NOŽŮ .....	23
8. NASTAVENÍ VERTIKUTÁTORU .....	24
Seřízení po opotřebování .....	24
9. UVEDENÍ DO PROVOZU (obr. 11).....	24
Spuštění.....	24
Vypnutí.....	24
10. ÚDRŽBA .....	25
Čištění vertikutátoru .....	25
11. VERTIKUTACE / PROVZDUŠNĚNÍ .....	25
12. TECHNICKÉ ÚDAJE.....	26
13. LIKVIDACE.....	27

# 1. VŠEOBECNÉ BEZPEČNOSTNÍ PŘEDPISY

## Důležitá bezpečnostní upozornění

- ✿ Výrobek pečlivě vybalte a dejte pozor, abyste nevyhodili žádnou část obalového materiálu dříve, než najdete všechny součásti výrobku.
- ✿ Výrobek uchovávejte na suchém místě mimo dosah dětí.
- ✿ Čtěte všechna upozornění a pokyny. Zanedbání při dodržování varovných upozornění a pokynů mohou mít za následek úraz elektrickým proudem, požár a/nebo těžká poranění.

## Obal

- ✿ Výrobek je umístěn v obalu bránícím poškozením při transportu. Tento obal je surovinou a lze jej proto odevzdat k recyklaci.

## Návod k použití

- ✿ Než začnete se strojem pracovat, přečtěte si následující bezpečnostní předpisy a pokyny k používání. Seznamte se s obslužnými prvky a správným používáním zařízení. Návod pečlivě uschovejte pro případ pozdější potřeby. Minimálně po dobu záruky doporučujeme uschovat originální obal včetně vnitřního balicího materiálu, pokladní doklad a záruční list.
- ✿ V případě přepravy zabalte stroj zpět do originální krabice od výrobce, zajistíte si tak maximální ochranu výrobku při případném transportu (např. stěhování nebo odeslání do servisního střediska).

 **POZNÁMKA:** Předáváte-li stroj dalším osobám, předejte jej společně s návodem.









- ✿ Dodržování přiloženého návodu k obsluze je předpokladem řádného používání stroje. Návod k obsluze obsahuje rovněž pokyny pro obsluhu, údržbu a opravy.
- ✿ Výrobce nepřebírá odpovědnost za nehody nebo škody vzniklé následkem nedodržování tohoto návodu.

# 2. SYMBOLY

 **POZOR!** Před uvedením do provozu si pozorně přečtěte návod k obsluze a všeobecné bezpečnostní pokyny!

Nepracuje za deště, ani za zhoršených klimatických podmínek!

 **POZOR!** Po vypnutí vertikutátoru se nůž ještě chvíli otáčí!  
Udržujte bezpečnou vzdálenost!  
Pozor, rotující nože!

	<p>Pozor! Před uvedením do provozu si pozorně přečtěte návod k obsluze a všeobecné bezpečnostní pokyny!</p>
	<p>Nepracuje za deště, ani za zhoršených klimatických podmínek!</p>
	<p>Pozor, po vypnutí vertikutátoru se nůž ještě chvíli otáčí!</p>
	<p>Udržujte bezpečnou vzdálenost!</p>
	<p>Pozor, rotující nože! Ostrý(é) nůž (nože). Chraňte se před poraněním a ztrátou prstů končetin!</p>
	<p>Před provedením nastavení stroje nebo jeho údržby, nebo pokud se elektrické přívodní vedení zachytilo nebo je poškozené, vypněte vždy motor a vytáhněte vidlici ze zásuvky elektrické sítě!</p>
	<p>Při práci používejte ochranné pomůcky.</p>
	<p>Před provedením práce na stroji vytáhněte kabel ze sítě elektrického napětí.</p>

## 3. BEZPEČNOSTNÍ POKYNY

Děkujeme Vám, že jste si zakoupili tento zahradní vertikutátor. Než jej začnete používat, přečtěte si, prosím, pozorně tento návod k obsluze a uschovejte jej pro případ dalšího použití.

### Kontroly před každým použitím

- ✿ Zkontrolujte elektricky vertikutátor před každým použitím.
- ✿ Nepoužívejte elektricky vertikutátor, jsou-li poškozena nebo opotřebena bezpečnostní zařízení (spouštěcí páčka, bezpečnostní blokování, zadní víko nebo kryt).
- ✿ Nikdy přístroj nepoužívejte se zablokovanými nebo chybějícími bezpečnostními zařízeními.

 **POZNÁMKA:** Dbejte, aby byly dotaženy všechny matice a šrouby a aby byl vertikutátor v dobrem provozním stavu.

- ✿ Před zahájením práce proveďte prohlídku prostoru, který má být provzdušněn. Zkontrolujte pracovní oblast, zda v ni nejsou cizí předměty (např. kameny, větve, provazy), a případně je odstraňte.

### Správné používání / Zodpovědnost

 **POZOR!** Nebezpečí! Nebezpečí úrazu! Vertikutátor může způsobit vážná zranění!

- ✿ Nedávejte ruce nebo nohy do blízkosti válce vertikutátoru.
- ✿ Zodpovídáte za bezpečnost způsobů použití uvedených v těchto pokynech.
- ✿ Pracujte pouze za dobré viditelnosti.
- ✿ Během používání neotevírejte zadní víko.
- ✿ Seznamte se s okolím Vašeho pracovního prostoru. Zkontrolujte případná nebezpečí, která nemusí být kvůli hluku zařízení slyšitelná.
- ✿ Pro ochranu Vašich nohou noste pevnou obuv a dlouhé kalhoty.
- ✿ Dbejte, aby Vaše nohy byly v bezpečné vzdálenosti od pohybujících se částí.
- ✿ Dbejte, aby nikde v blízkosti pracovní oblasti nebyli žádní jiní lidé (zejména děti) nebo zvířata.
- ✿ Vertikutátor tlačte vždy rychlostí chůze.
- ✿ Provozní poloha: dbejte, abyste měli při práci bezpečnou nožní oporu.
- ✿ Buďte obzvláště opatrní při změně směru na svahu.

 **POZOR!** Buďte mimořádně opatrní při chůzi vzad. Mohli byste klopýtnout!

- ✿ Nepoužívejte elektricky vertikutátor za deště nebo za vlhkých či mokrých podmínek.
- ✿ Nepracujte s vertikutátorem v blízkosti okrajů bazénů nebo zahradních jezírek.
- ✿ Dodržujte prosím veškerá místní omezení týkající se hlučnosti.

### Přerušeni práce

 **POZOR!** Nikdy nenechávejte elektricky vertikutátor v pracovním prostoru bez dozoru.

- ☼ Přerušte-li práci, uložte zařízení na bezpečné místo. Odpojte ze síťové zástrčky! Přerušte-li práci, abyste se mohli přesunout do jiného pracovního prostoru, vždy během přesunu vypněte elektrický vertikutátor. Přesuňte páku pro vyrovnávání opotřebením do transportní polohy.
- ☼ Narazíte-li během kyření na překážku, vypněte elektrický vertikutátor a odstraňte překážku. Zkontrolujte elektrický vertikutátor, zda není poškozen a v případě potřeby jej nechte opravit.

### Elektrická bezpečnost

- ☼ Držte prodlužovací kabel z dosahu válce vertikutátoru!
- ☼ Nikdy nepoužívejte elektrický vertikutátor za deště.
- ☼ Dodržujte prosím předepsané místní doby klidu.
- ☼ Je třeba pravidelně kontrolovat přípojny / prodlužovací kabel, zda není poškozen a zda nevykazuje známky opotřebením.
- ☼ Je-li poškozen přípojny / prodlužovací kabel, okamžitě odpojte síťovou přípojku.
- ☼ Prodlužovací zásuvka pro prodlužovací kabel musí být vodovzdorná, aby chránila proti stříkání vody, nebo musí být propojovací zásuvky pro prodlužovací kabely vyrobeny z gumy nebo musí mít gumový obal.
- ☼ Prodlužovací kabely musí splňovat požadavky DIN VDE 0620.
- ☼ Používejte pouze schválené prodlužovací kabely s odpovídajícím průřezem kabelu. Poradte se svým elektro-technikem.
- ☼ Pro prodlužovací kabely je třeba používat připojovací příslušenství.
- ☼ Pro přenosná zařízení používaná venku doporučujeme používat proudové chrániče s hodnotou zbytkového proudu 30 mA. Ve Švýcarsku je používání proudových chráničů povinné.

## 4. ÚČEL POUŽITÍ

### Zamýšlené použití

- ☼ Elektrický vertikutátor FZV 4003 E je určen k provzdušňování trávníků a travnatých ploch v soukromých domácích zahradách a zahrádkách. Není určen pro použití ve veřejných zařízeních, parcích, sportovních hřištích, na komunikacích, v zemědělství a lesnictví.

**⚠ POZOR!** Aby nedošlo k úrazu, nesmí být elektrický vertikutátor používán k prořezávání keřů, živých plotů a křovin. Dále nesmí být elektrický vertikutátor používán k vyrovnávání nerovností půdy.

## 5. POPIS STROJE (OBR. 1)

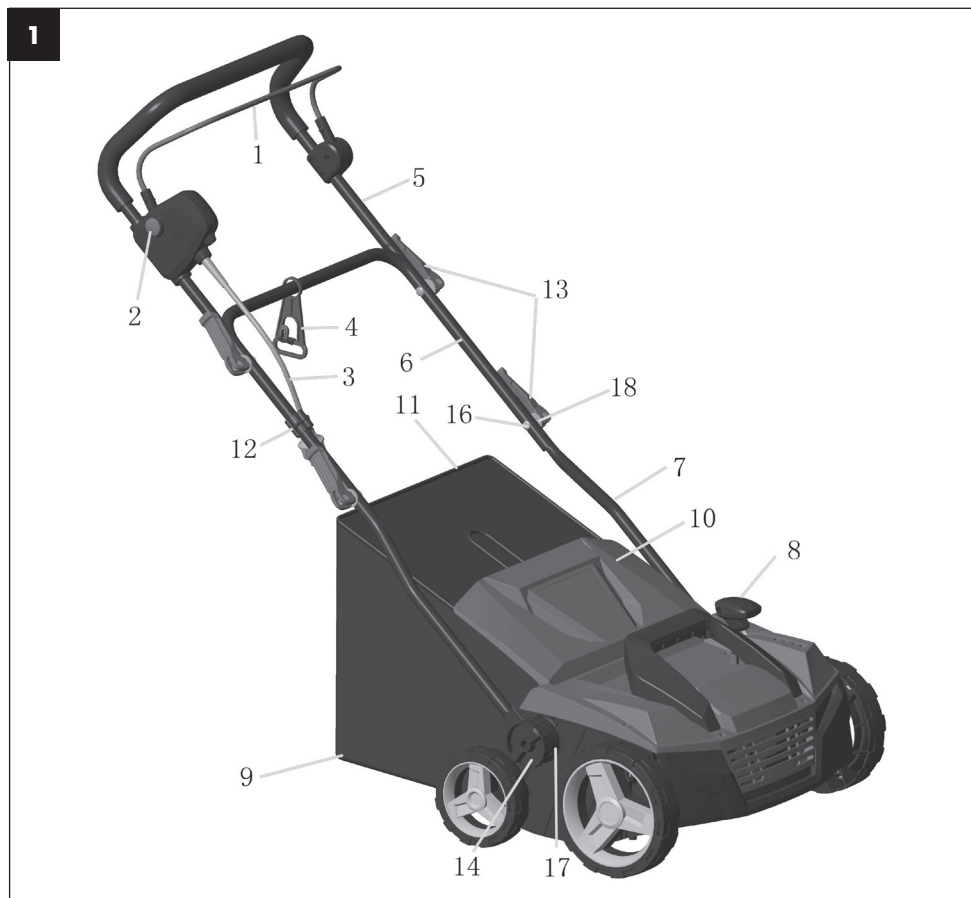

- ① Hlavní spínač
- ② Pojistka hlavního spínače
- ③ Síťový kabel
- ④ Jistič kabelu
- ⑤ Horní díl madla
- ⑥ Střední díl madla
- ⑦ Spodní díl madla
- ⑧ Ovládání nastavení pracovní hloubky
- ⑨ Koš

- ⑩ Kryt koše
- ⑪ Rám koše
- ⑫ Kabelový klip
- ⑬ Rychloupínací páka
- ⑭ Šroub spodního madla
- ⑮ Šroub madla
- ⑯ Tisící- hran nastavení výšky madla
- ⑰ Podložka šroubu madla

## 6. MONTÁŽ STROJE

1. Přišroubujte spodní díly madla (obr 2 bod 7) pomocí šroubu (bod 14). Nastavte si pomocí tisícihranu (bod 17) požadovanou výšku madla.

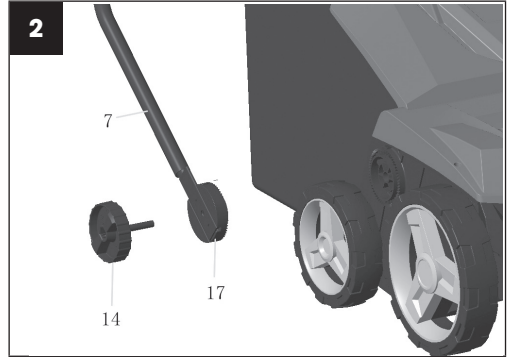

2. Přišroubujte střední díl madla s nasazeným zajištěním pro přívodní kabel, pomocí rychloupínací páky a šroubu madla (obr 3).



3. Přišroubujte horní díl madla (obr 4).
4. Připevněte kabel k madlu pomocí kabelového klipu (obr.5)

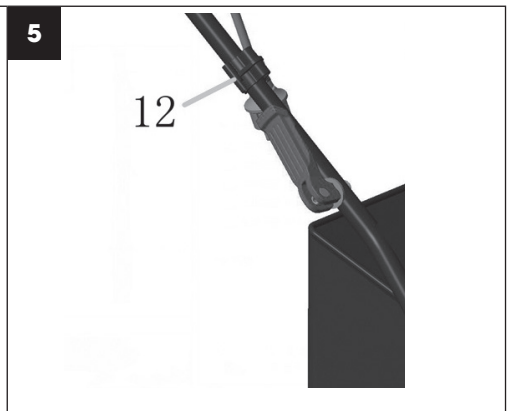
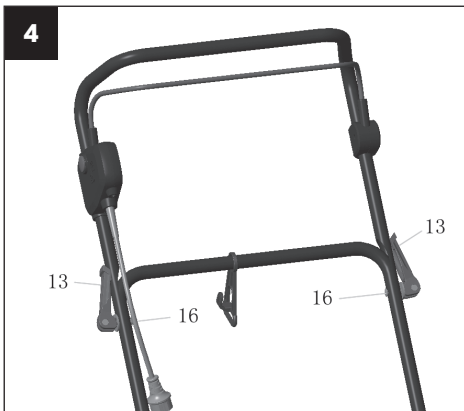



5. Vložte kovový rám ⑩ do látkového sběrného koše ⑨ a připevněte všechny přichytky na levou, pravou a zadní tyč rámu. Ujistěte se, že jsou všechny přichytky správně zajištěné (obr. 6).

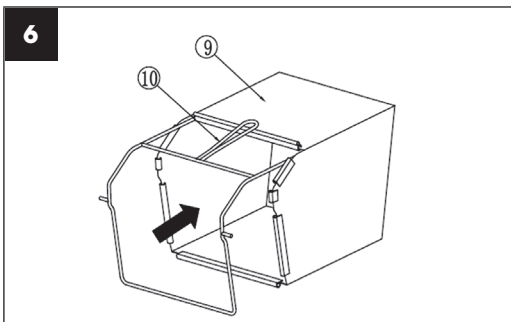

6. Montáž zcela sestaveného sběrného koše na vertikutátor (obr. 7).

- Nadzvedněte ochranný kryt ⑪.
- Ujistěte se, že je vyhazovací komín čistý a bez nečistot.
- Umístěte úplně sestavený sběrný koš na upevňovací body v zadní části šasi tak, jak je znázorněno.
- Na vrch sběrného koše umístěte ochranný kryt ⑪. Zkontrolujte správné usazení sběrného koše.

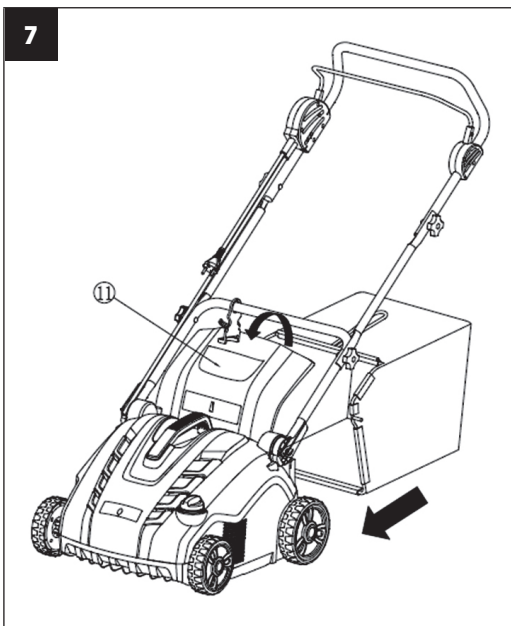

**POZNÁMKA:** Pro použití bez sběru posečené trávy může být vertikutátor používán bez sběrného koše s ochranným krytem ⑪ ve spodní poloze.

## 7. VÝMĚNA NOŽŮ

### ⚠ NEBEZPEČÍ!

Válec mohou způsobit zranění!

Před výměnou, odpojte stroj od elektrické sítě a vyčkejte, dokud se válec nepřestane točit.

Při výměně používejte pracovní rukavice.

1. Vyšroubujte šroub ① na spodní straně šasi (obr. 8).

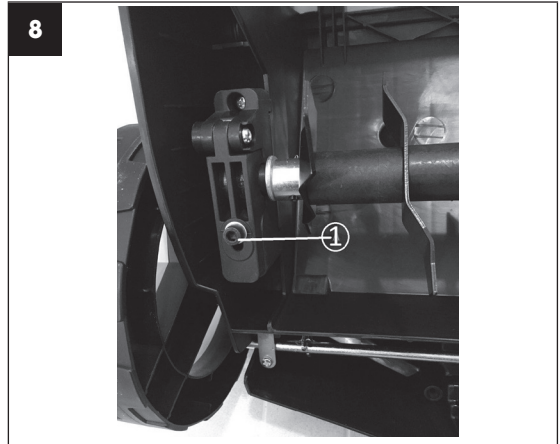

2. Válec ③ zdvihněte pod úhlem a vytáhněte jej (obr. 9).

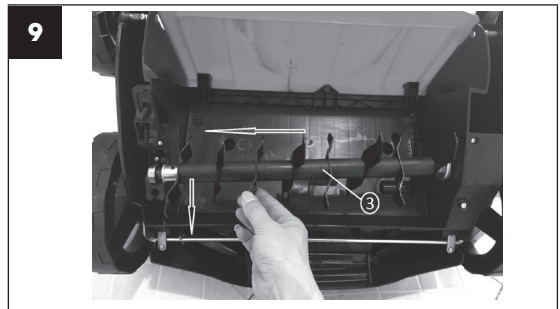

3. Nasuňte druhý válec na hnací hřídel tak, aby čep ⑤ zapadl do odpovídající části v hnacím hřídeli ④ (obr. 10).

4. Znovu zajistěte dotažením šroubu ① (obr.8)

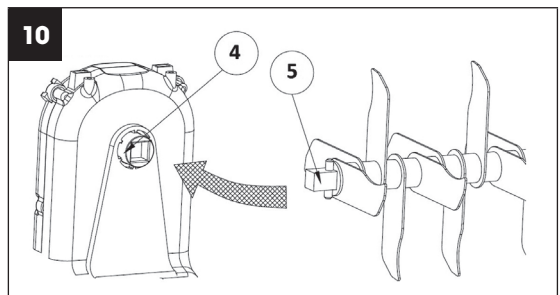

## 8. NASTAVENÍ VERTIKUTÁTORU

### ⚠ POZOR!

**Pracovní hloubka s vertikutačním válcem** by měla být max. 3 mm. Pro vzdušňovací válec s pružinami by měl při práci kopírovat povrch země. Nastavením přílišné pracovní hloubky bez viditelného opotřebení nožů/pružin může způsobit poškození válce vertikutátoru nebo přetížení a zničení motoru.  
**Poškodit může také trávnik.**

### Seřízení po opotřebení

Pro zachování doporučené pracovní hloubky použijte Ovládání nastavení pracovní hloubky (obr. 1, bod 8).

**POZNÁMKA:** Nože a pružiny vertikutátoru podléhají při používání opotřebení v důsledku způsobu, jakým pracuje. Čím intenzivněji je vertikutátor používán, tím větší je opotřebení nožů či pružin.

Tvrdá nebo velmi suchá půda urychluje proces opotřebení, stejně jako nadměrné používání. Budou-li v důsledku opotřebení nožů výsledky Vaší práce s aerátorem stále horší, lze válec vertikutátoru nastavit tak, aby byla vždy dodržena pracovní hloubka uvedená výše.

## 9. UVEDENÍ DO PROVOZU (OBR. 11)

**Před opětovným spuštěním se ujistěte, že se nůž přestal točit.**

**Rychle nezapínejte a nevypínejte.**

### Spuštění

1. Stiskněte a podržte bezpečnostní tlačítko ①. Přitáhněte spouštěcí páku ② k madlu.
2. Uvolněte bezpečnostní tlačítko.

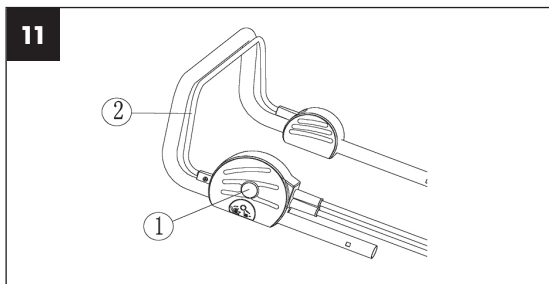





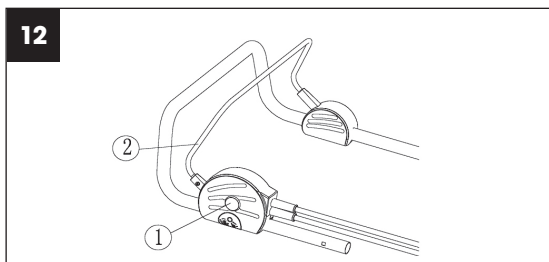



### Vypnutí

Uvolněte spouštěcí páku ②.







## 10. ÚDRŽBA

### Čištění vertikutátoru

-  **POZOR!** Nebezpečí! Válec vertikutátoru může způsobit zranění!
-  **POZOR!** Před údržbou odpojte zařízení od sítě a vyčkejte, dokud se válec vertikutátoru nezastaví.
-  **POZOR!** Při provádění údržby používejte pracovní rukavice.
-  Vertikutátor by měl být čištěn po každém použití.
-  **POZOR!** Nebezpečí úrazu a hmotné škody.
-  **POZOR!** Vertikutátor nečistěte pod tekoucí vodou (zejména pod vysokým tlakem).
-  **POZOR!** K čištění vertikutátoru nepoužívejte tvrdé nebo špičaté předměty.
-  Odstraňte trávu a nánosy z kol, válce vertikutátoru a krytu.

## 11. VERTIKUTACE / PROVZDUŠNĚNÍ

-  Pro pohodlnou práci s vertikutátorem je nejlepší začít pracovat v místě, které je nejbližší k napájecímu zdroji, a postupovat směrem od napájecího zdroje.
-  Trávník vertikutujte / provzdušňujte v pravém úhlu od napájecího zdroje a umístěte napájecí kabel na tu stranu, která již byla ošetřena.
-  **POZOR!** Při práci nenechávejte motor příliš namáhat, zvláště v těžkých podmínkách. Je-li motor namáhán, poklesnou ořádky motoru a Vy uslyšíte změnu zvuku motoru. Jakmile se to stane, přestaňte pracovat, uvolněte spínací páku a snižte hloubku vertikutace / provzdušňování. Pokud tak neučiníte, mohlo by dojít k poškození stroje.
-  **POZNÁMKA:** Motor je chráněn bezpečnostní pojistkou, která se aktivuje v okamžiku, kdy dojde k zadření listů nebo dojde-li k přetížení motoru. Jakmile se tak stane, vypněte stroj a vytáhněte zástrčku z napájecího zdroje. Bezpečnostní pojistka se zresetuje pouze v případě, je-li uvolněna spínací páka. Odstraňte veškeré překážky a vyčkejte několik minut, než se zresetuje bezpečnostní pojistka, a Vy jste mohli pokračovat v práci. V tomto okamžiku nemanipulujte se spínací pákou, protože to prodlužuje dobu resetu bezpečnostní pojistky. Dojde-li k opětovnému vypnutí stroje, zvyšte opět hloubku vertikutace / provzdušnění, čímž snížíte zatížení motoru.

## 12. TECHNICKÉ ÚDAJE

Elektrický vertikutátor .....	FZV4003- 18E
Jmenovitý výkon .....	1800 W
Pracovní záběr .....	38 cm
Pracovní hloubka .....	+6 až - 12 mm
Objem koše .....	48 l
Hmotnost .....	11,5 kg
Třída ochrany .....	IPX4
Pracovní otáčky válce .....	3 000 ot./min
Hladina akustického tlaku.....	$L_{pa} = 85,56 \text{ dB(A)}$ $K=3 \text{ dB(A)}$
Garantovaná hladina akustického výkonu.....	$L_{wa} = 104 \text{ dB(A)}$
Vibrace .....	$5,508 \text{ m/s}^2$ $K=1,5 \text{ m/s}^2$

## EU PROHLÁŠENÍ O SHODĚ

**Produkt/ značka:** Elektrický provzdušňovač trávniku/vertikutátor/ **FIELDMANN**

**Typ/ model:** **FZV 4003-18E** jako výrobní model WR 6022-1800Q  
AC 230-240V, 50 Hz, 1800W, šířka 380 mm, Třída II, IPX4  
naměřená hladina akustického výkonu:  $L_{PA}= 93,2$  dB(A)  
garantovaná hladina akustického výkonu:  $L_{WA}= 108$  dB(A)

**Výrobce:** FAST ČR, a.s.  
U Sanitasu 1621, 251 01 Říčany, Czech Republic  
VAT no: CZ24777749

**Toto prohlášení o shodě se vydává na výhradní odpovědnost výrobce.**

**Osoba pověřená kompletací technické dokumentace: FAST ČR, a.s.**

**Předmět výše popsaného prohlášení je v souladu s příslušnými harmonizačními právními předpisy Unie:**

Směrnice MD 2006/42/EC

Směrnice EMC 2014/30/EU

Směrnice NEOE 2000/14/EC

Směrnice RoHS 2011/65/EU

**Příslušné harmonizované normy a další technické specifikace:**

EN 60335-1:2012+A11+A13+A1+A14+A2

EN 55014-1:2017

EN 50636-2-92:2014

EN 55014-2:2015

EN 62233:2008

EN IEC 61000-3-2:2019

EN ISO 12100:2010

EN IEC 61000-3-11:2019



**Místo vydání:** Praha

**Datum vydání:** 26. 08. 2022

**Jméno:** Petr Uher – Odpovědná osoba

**Podpis:**

**FAST** FAST ČR, a.s.<sup>-87-</sup>  
U Sanitasu 1621, 251 01 Říčany  
tel.: +420 323 204 111  
IČO: 247 77 749, DIČ: CZ 247 77 749

## 13. LIKVIDACE

### POKYNY A INFORMACE O NAKLÁDÁNÍ S POUŽITÝM OBALEM

Použitý obalový materiál odložte na místo určené obcí k ukládání odpadu.



Stroj a jeho příslušenství jsou vyrobeny z různých materiálů, např. z kovu a plastů. Poškozené součástky odevzdejte do tříděného sběru. Informujte se u příslušného úřadu.



Tento výrobek splňuje veškeré základní požadavky směrnic EU, které se na něj vztahují.

Změny v textu, designu a technických specifikacích se mohou měnit bez předchozího upozornění a vyhrazujeme si právo na jejich změnu.

Návod k použití v originálním jazyce.





