



FIELDMANN[®]
Home & Garden Performance

20V_{LITHION}
FASTPOWER



FZP 70105-0

Akkumulátoros mini láncfűrész



FELHASZNÁLÓI KÉZIKÖNYV

Köszönjük, hogy megvásárolta ezt az akkumulátoros mini láncfűrészét. A termék használata előtt figyelmesen olvassa el a használati útmutatót és őrizze meg a későbbiekre.

TARTALOM

1. BIZTONSÁGI UTASÍTÁSOK	70
2. JELZÉSEK	71
3. LEÍRÁS	73
4. BIZTONSÁGI UTASÍTÁSOK	74
5. A FUNKCIÓ LEÍRÁSA	76
6. VEZÉRLÉS	80
7. TISZTÍTÁS ÉS KARBANTARTÁS	86
8. TÁROLÁS	88
9. MŰSZAKI ADATOK	88
10. MEGSEMISÍTÉS	89
11. MEGFELELŐSÉGI NYILATKOZAT	90

1. BIZTONSÁGI UTASÍTÁSOK

FIGYELEM!

Használatba vétel előtt figyelmesen olvassa el a használati utasítást.

Fontos biztonsági figyelmeztetések

- ✿ Óvatosan csomagolja ki a terméket; amíg ki nem csomagolta és meg nem találta az összes alkatrészt, ügyeljen, nehogy valamelyiket kidobja.
- ✿ A terméket helyezze száraz helyre és gyermekektől távol.
- ✿ Olvassa el a figyelmeztetéseket és utasításokat. Az intő figyelmeztetések és utasítások be nem tartása balesetet, tüzet és/vagy súlyos sérülést okozhat.

Csomagolás

A termék olyan csomagolásban van, amely védi a szállítás közbeni sérüléstől. Ez a csomagolás újra felhasználható nyersanyag, ezért ajánlatos újrahasznosítani.

Használati utasítás

Mielőtt elkezdené a munkát a szerszámmal, olvassa el az alábbi biztonsági szabályokat és használati utasításokat. Ismerkedjen meg alaposan a szerszám kezelőelemeivel és megfelelő használatával. Az utasításokat tegye el biztos helyre későbbi felhasználás céljából. Javasoljuk, hogy az eredeti csomagolást, beleértve a belső csomagolóanyagokat, a nyugtát és a jótállási kártyát, legalább a garancia időtartamára őrizze meg. Ha szállításra van szükség, akkor csomagolja a szerszámot a gyártó által szállított eredeti dobozba, ezáltal garantálja a termék maximális védelmét szállítás során (pl. szervizbe szállításkor vagy küldéskor).

 **Megjegyzés:** Ha továbbítja a szerszámot egy másik felhasználónak, mellékelje az utasításokat is.

A mellékelt használati utasítás betartása előfeltétele a szerszám helyes használatának. Az üzemeltetési utasításokon kívül a használati utasítás a karbantartási és javítási munkákat is tartalmazza.

A gyártó nem vállal felelősséget balesetekért vagy károkért, amelyek a kézikönyv utasításainak be nem tartásából erednek.

2. JELZÉSEK



Óvatosan bánjon a készülékkel!
Vegye figyelembe a használati útmutató
összes biztonsági utasítását!



Üzembe helyezés előtt olvassa el
a használati útmutatót és tartsa be az
utasításait.



Ne tegye ki nedvességnek a készüléket



A területet visszacsapódás veszélye
fenyegeti.



A készüléket mindig erősen, mindkét
kezével tartsa.

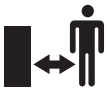

Tartson mindig megfelelő biztonsági
távolságot.



Fűrészszínhossz



Szemvédő: Köröskörül zárt védőszemüveg/
védőpajzs a sisakon



Fülvédő: A hallásvédelem vagy fül dugó



Fejvédő: Arcvédővel rendelkező védősisak



Lábvédő: Biztonsági cipő tapadós talppal, acélbetéttel és lábszárvédővel



Kézvédő: motoros fűrész-vágásvédő kesztyűk



Ruházat: Biztonsági overall (felhasadás ellen védett), Biztonsági kabát (felhasadás ellen védett)

3. LEÍRÁS

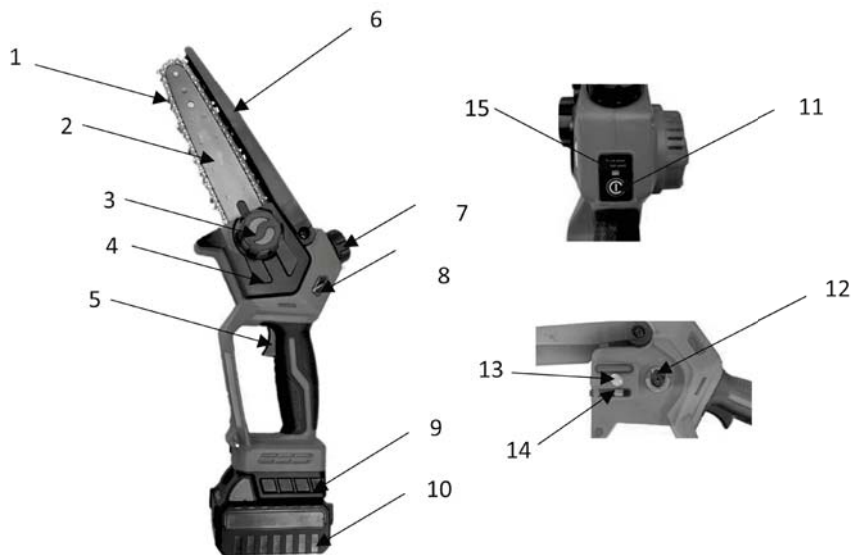

A gép leírása (lásd 1. ábra)

1. Fűrészlánc
2. Lemez
3. Gomb
4. A lánckerék fedele
5. Kapcsoló
6. A lemez felső fedele
7. Olajtarály kupak
8. Olajtartály
9. Akkumulátortartó
10. Akkumulátor
11. Biztosító gomb és sebesség-szabályozó
12. Lánckerék
13. Vezető csavar
14. Feszítő csap
15. Világító indikátor

4. BIZTONSÁGI UTASÍTÁSOK

⚠ FIGYELEM!

Alaposan ismerkedjen meg az összes figyelmeztető és biztonsági utasítással, valamint a szerszám használati útmutatójával.

⚠ FIGYELEM!

A biztonsági és egyéb figyelmeztetések figyelmen kívül hagyása áramütéshez, tűzhöz vagy súlyos sérüléshez vezethet.

⚠ FIGYELEM!

Minden figyelmeztetést és biztonsági utasítást tegyen el egy biztonságos helyre, hogy később használhassa.

 **Megjegyzés:** Az alábbi figyelmeztetésekből említett „elektromos szerszám” megnevezés az Ön hálózatról (tápkábellel) táplált elektromos szerszámmal vonatkozik.

A munkaterület biztonsága

- ☼ A munkaterületet tartsa tisztán és jól megvilágítva. A nem takarított vagy sötét területek a munkahelyen balesetet okozhatnak.
- ☼ Ne dolgozzon az elektromos szerszámmal robbanásveszélyes környezetben, pl. gyúlékony folyadékok, gázok vagy por közelében. Az elektromos szerszámban szikra keletkezhet, amitől a gyúlékony por vagy gőz meggyulladhat.
- ☼ Az elektromos szerszám használata közben tartsa biztonságos távolságban a gyermekeket és más személyeket. Ha elterelik a figyelmét, elveszítheti a kontrollt a szerszám felett.

Elektromos biztonság

- ☼ Az elektromos szerszám csatlakozódugójának megfelelőnek kell lennie a konnektorhoz. Semmilyen módon ne módosítsa a csatlakozódugót. Földeléssel védett elektromos szerszám esetén ne használjon semmilyen csatlakozó átalakítót. A nem módosított csatlakozó és a megfelelő aljzat csökkenti az áramütés veszélyét.
- ☼ Ne érjen hozzá földelt felületekhez, mint pl. csövek, radiátorok, elektromos fűtőtestek és hűtőgépek. Testének leföldelése esetén nő az áramütés veszélye. Az elektromos szerszámot ne tegye ki esőnek vagy nedves környezetnek. Ha víz kerül az elektromos szerszámba, nő az áramütés veszélye.
- ☼ A tápkábellel óvatosan bánjon. Soha se használja a tápkábelt a szerszám áthelyezésére, és ne annál fogva próbálja a szerszámot kihúzni az aljzatból. Akadályozza meg, hogy a kábel zsíros, forró és éles tárgyakkal vagy mozgó alkatrészekkel érintkezzen. A sérült vagy összegabalyodott kábel növeli az áramütés veszélyét.
- ☼ Ha az elektromos szerszámot a szabadban használja, kültéri használatra való hosszabbító kábelt vegyen igénybe. A kültéri használatra való hosszabbító kábel csökkenti az áramütés veszélyét.
- ☼ Az elektromos munkaeszköz nedves környezetben való használata esetén a táp áramkörben áramvédőt kell használni (RCD). Az áramvédő (RCD) használata csökkenti az áramütés veszélyét.

 **Megjegyzés:** Az „áramvédő” (RCD – residual current device) kifejezés helyettesíthető a „hibaáram-védőkapcsoló” (GFCI – ground fault circuit interrupter) vagy a „földzárlat megszakító” (ELCB – earth leakage circuit breaker) kifejezéssel.

Személyi biztonság

- ☼ Mindig figyeljen arra, amit csinál, és az elektromos szerszám használata során legyen körültekintő. Ne használja az elektromos szerszámot, ha fáradt, vagy drog, alkohol vagy gyógyszer hatása alatt van. Egy pillanatnyi figyelmetlenség az elektromos szerszámmal végzett munka közben komoly sérüléshez vezethet.

- ☼ Használjon személyi védőfelszerelést. Mindig viseljen védőszemüveget. A védőeszközök, például por elleni légzésvédő, csúszásmentes munkacipő, védősisak és fülvédő, amelyeket az ezeket igénylő munkafeltételek esetén használ, csökkentik a személyi sérülés veszélyét
- ☼ Akadályozza meg, hogy a szerszám véletlenül bekapcsoljon. Mielőtt az akkumulátort csatlakoztatja, a szerszámot eltávololja vagy áthelyezi, gondoskodjon róla, hogy a kapcsoló kikapcsolt (off) állásban legyen. Balesetveszélyes, ha az elektromos szerszám áthelyezésekor az ujjja a főkapcsolón vagy az elektromos szerszám hálózati csatlakozóján van, miközben az indítógomb bekapcsolt állásban van.
- ☼ Az elektromos szerszám bekapcsolása előtt távolítsa el a beállításhoz használt kulcsokat és berendezéseket. Ha a beállításhoz használt kulcsokat és berendezéseket az elektromos szerszám forgó részein felejtí, személyi sérülést okozhat.
- ☼ Az elektromos szerszámot ne terhelje túl. A munka közben mindig álljon stabilan és tartsa meg az egyensúlyát. Ez segít abban, hogy váratlan helyzetben jobban tudja kezelni az elektromos szerszámot.
- ☼ Viseljen megfelelő öltözkéket. Ne viseljen laza ruhát vagy ékszert. Ügyeljen rá, hogy haja, ruhája vagy kesztyűje ne kerüljön a mozgó részek veszélyes közelségébe. A laza ruhát, ékszert vagy hosszú hajat a mozgó részek bekapathatják. Ha a készülékek porszívó és porgyűjtő eszközök csatlakoztatására szolgáló adapterrel vannak felszerelve, gondoskodjon róla, hogy ezek megfelelően legyenek csatlakoztatva és megfelelően működjenek. Ilyen berendezések használata csökkentheti a por által okozott veszélyt.

Az elektromos szerszám használata és karbantartása

- ☼ Ne terhelje túl az elektromos szerszámot. A munkájához mindig megfelelő típusú elektromos szerszámot használjon. A megfelelő típusú elektromos szerszámmal a munka jobban és biztonságosabban végezhető el.
- ☼ Ha az elektromos szerszám főkapcsolóját nem lehet be- és kikapcsolni, ne használja a szerszámot. Minden elektromos szerszám, amelynek a főkapcsolója működésképtelen, veszélyes, és meg kell javítani.
- ☼ Az elektromos szerszám bármiféle beállítása, alkatrész cseréje vagy eltávolítása előtt húzza ki a tápkábelt az elektromos hálózathoz. Ezek a megelőző biztonsági intézkedések csökkentik az elektromos szerszám véletlen bekapcsolásának kockázatát.
- ☼ Ha a szerszámot nem használja, tartsa gyerekektől távol, és az elektromos szerszám használatát vagy ezt az útmutatót nem ismerő személyeknek ne engedje, hogy a szerszámot használják. Az elektromos szerszám képzetlen személy kezében veszélyes.
- ☼ Tartsa karban az elektromos szerszámot. Ellenőrizze, nem hajlanak-e el, vagy nem akadoznak-e a mozgó alkatrészek, szenteljen különös figyelmet az egyes alkatrészekben található repedéseknek vagy sérüléseknek, amelyek befolyásolhatják a szerszám működését. Ha a szerszám sérült, használatba vétel előtt javíttassa meg. Sok baleset származik az elektromos szerszámok karbantartásának elmulasztásából.
- ☼ Tartsa élesen és tisztán a vágóberendezéseket. A megfelelően karbantartott, éles vágóelekekkel rendelkező vágószerszám kevésbé akadozik és könnyebben kezelhető.
- ☼ Az elektromos munkaeszközt, tartozékokat, alkatrészeket stb. ezen utasítások szerint, az adott elektromos munkaeszköznek megfelelő módon használja, és vegye figyelembe a munkakörnyezetet és a végzendő munkát. Az elektromos szerszám nem rendeltetésszerű használata veszélyes helyzetek kialakulásához vezethet.

Szerviz

- ☼ Az elektromos szerszám javítását bizza szakemberre, aki kizárólag eredeti pótalkatrészt használ. Így gondoskodhat a szerszám biztonságos működéséről.

Tárolás

- ☼ ezt a szerszámot csak felszerelt tokban szállítsa és tárolja
- ☼ a szerszámot gondosan tisztítsa, és eltárolás előtt végezze el a megfelelő karbantartást
- ☼ szállítás előtt a szerszámot úgy rögzítse, hogy az üzemanyag ne szivárogojon, és se személy, se a gép ne sérüljön

Az akkumulátoros szerszám használata és karbantartása

- ☼ Az akkumulátorokat csak a gyártó által javasolt töltővel töltsen. Egy bizonyos akkumulátortípushoz való töltő más típusú akkumulátorral használva tüzet okozhat.
- ☼ Csak az elektromos szerszámban erre a célra mellékelt akkumulátorokat használja. Más akkumulátorok használata sérülést vagy tüzet okozhat.
- ☼ A használaton kívüli akkumulátorokat tartsa megfelelő távolságban iratkapcsoktól, érméktől, kulcsoktól, szögektől és egyéb apró fémtárgyaktól, amelyek kapcsolatot létesíthetnek az érintkezők között. Az akkumulátor érintkezőinek rövidre zárása égési sérülést vagy tüzet okozhat.
- ☼ Nem megfelelő használat esetén az akkumulátorból folyadék szivároghat. Ne érjen hozzá ehhez a folyadékhoz. Esetleges véletlen érintkezés esetén az érintett helyet öblítse le vízzel. Ha ez a folyadék a szemébe kerül, kérjen orvosi segítséget. Az akkumulátorból szivárgó folyadék irritációt vagy égési sérülést okozhat.

5. A FUNKCIÓ LEÍRÁSA

⚠ FIGYELEM! A szerszám beállítása vagy működésének ellenőrzése előtt mindig győződjön meg arról, hogy a szerszám ki van kapcsolva és az akkumulátort eltávolította.

Az akkumulátor behelyezése vagy eltávolítása

⚠ FIGYELEM! Az akkumulátor behelyezése vagy eltávolítása előtt mindig kapcsolja ki a szerszámot.

⚠ FIGYELEM! Az akkumulátor behelyezése vagy eltávolítása előtt mindig kapcsolja ki a szerszámot.

⚠ FIGYELEM! Tartsa szilárdan a szerszámot és az akkumulátort, amikor behelyezi vagy eltávolítja az akkumulátort.

- ☼ Ha a szerszámot és az akkumulátort nem tartja szilárdan, kicsúszhatnak a kezéből, ami a szerszám vagy az akkumulátor károsodását és személyi sérülést okozhat.
- ☼ Eltávolításhoz csúsztassa ki az akkumulátort a szerszámból, miközben csúsztatja az akkumulátor oldalán található gombot.
- ☼ Az akkumulátor behelyezéséhez igazítsa az akkumulátor fülét a tok hornyához, és csúsztassa a helyére. Tolja be ütközésig, hogy csendesen a helyére kattanjon.

⚠ FIGYELEM! Ne helyezze be erőszakkal az akkumulátort. Ha az akkumulátor nem csúszik be könnyen, akkor rosszul van behelyezve.

Láncfék ellenőrzése

⚠ FIGYELEM! Bekapcsoláskor mindig két kézzel fogja a láncfűrésztest. A lemez és a lánc nem érintkezhet semmilyen tárggyal.

Vezetőlemez felszerelése

⚠ FIGYELMEZTETÉS! A fűrészláncnak nagyon éles szélei vannak. Biztonsági okokból használjon védőkesztyűt.

A fűrészlánc és a lemez külön van csomagolva egy kartondobozban.

1. Helyezze a fűrészláncot asztalra vagy padlóra.
2. Lazítsa meg a láncburkolat anyacsavarját, és vegye le a láncfedelelet (2. ábra)



ábra 2

3. Helyezze a láncot (1) a lemez (2) hornyába, ügyeljen a helyes haladási irányra, ahogy azt a haladási irány szimbóluma mutatja (3. ábra)

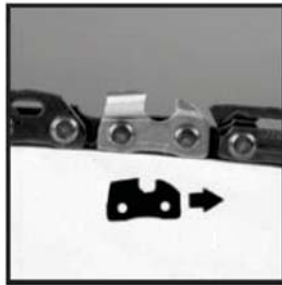

ábra 3

4. Helyezze a láncszemeket a lánc köré (12), és illessze a lemezt úgy, hogy az egyik beállító nyúlvány belemenjen a lemez hosszúkás furatába. (4. ábra)



ábra 4

5. Szerelje fel a fedelet (4) és húzza meg a gombot (3) a láncfedélen. (5. ábra)



ábra 5

Fűrészlánc-feszesség beállítása (6. ábra)

⚠ FIGYELMEZTETÉS!

A fűrészláncnak nagyon éles szélei vannak. Biztonsági okokból használjon védőkesztyűt. A lánc feszességének beállításához az alábbiak szerint járjon el:

1. A lánc beállítása előtt a vezetőlemez anyáit ujjal meg kell szorítani. Győződjön meg arról is, hogy a beállító blokk a vezetőléc ovális beállító furatában van.
2. Forgassa jobbra a beállító csavart, amíg a lánc teljesen megfeszül.

📖 Megjegyzés: A láncszemek és a vezetőlemez alja között nem lehet rés.



ábra 6

3. Viseljen védőkesztyűt, mozgassa a láncot a vezetőlemezben; a láncnak szabadon kell mozognia. Ha a lánc nem mozog szabadon. Lazítsa meg a láncot a beállító csavar balra forgatásával.
4. Ha a lánc feszessége megfelelő, húzza meg alaposan a vezetőlemez anyáit. Ha ez nem történik meg, a vezetőlemez mozoghat és oldhatja a lánc feszességét. Ez növeli a visszarúgás kockázatát, és károsíthatja a fűrész. Megjegyzés: az új lánc meghosszabbodik, ezért néhány percnyi működés után ellenőrizze az új láncot. Hagyja a láncot kihűlni. Állítsa be újra a lánc feszességét.

⚠ FIGYELMEZTETÉS!

Ne állítson túl nagy láncfeszességet, mert ez megnövekedett kopáshoz és lerövidült lánc és lemez élettartamhoz vezethet. A túl nagy láncfeszesség csökkenti az elvégezhető vágások számát is.

Olajöltés

 **Megjegyzés:** A láncfűrész olaj nélkül szállítható; soha nem szabad olaj nélkül vagy a jelzés alatti olajszíntel használni.

 **FIGYELMEZTETÉS!** Mindig kapcsolja ki a láncfűrész, és húzza ki a hálózati csatlakozót, mielőtt bármilyen beállítást végezne.

1. Vegye le az olajbeöntő nyílás kupakját. (7. ábra)



ábra 7

2. Töltse fel az olajtartályt lánckenő olajjal.
3. Rendszeresen ellenőrizze az olajsínt az olajsíntelző segítségével (8. ábra).



ábra 8

4. Húzza meg alaposan az olajbetöltő nyílás sapkáját, nehogy olaj szivárogon ki a tartályból.
5. Törölje fel a kiömlött olajat.

 **Megjegyzés:** Amikor a fűrész nem használja, normális jelenség, hogy egy kis olaj szivárog. Minden használat után ürítse ki az olajtartályt, hogy elkerülje az olajszivárgást.

Automatikus kenési funkció ellenőrzése

- Ellenőrizze az automatikus lánckenési funkciót úgy, hogy a fűrészlemez hegyét egy, a talajra fektetett papírra irányítja. Ha növekvő olajnyom jelenik meg, az automatikus kenési funkció rendben van. Ha nincs nyom az olajnak még akkor sem, ha az olajtartály tele van, akkor az automatikus kenési funkció nem működik megfelelően.

- ☼ Ha az automatikus kenési funkció nem működik megfelelően, távolítsa el a vezetőlemezt, és tisztítsa meg az olajjáratokat a fűrészben és a vezetőlemezben. Ha a láncfűrész összeszerelése után az automatikus olajozás továbbra sem működik megfelelően, vigye el egy hivatalos szervizközpontba.

Kerülje a beszorulást

- ☼ Mindig nyomás alatt vágja fába, amíg az el nem kezd feszülni. Ha a törzs vagy az ág az egyik végén meg van támasztva, akkor mindig alulról vágja bele nyomás alatt a fába, ha mindkét végén támasztja, akkor a másik oldalról vágjon a fába a nyomás felé. Sajátítsa el az ék használatát, amely megakadályozza a fűrész beszorulását a fában lévő vágásba nyomás alatt.

6. VEZÉRLÉS

Beindítás

1. Vegye le a lemez fedelét
2. Helyezze be az akkumulátort
3. Fogja meg az elektromos láncfűrészét két kézzel a fogantyújánál fogva.
4. A láncfűrész bekapcsolásához nyomja meg a kioldógombot (11) (1. ábra) a kioldókapcsolón.
5. A láncfűrész leállításához engedje el a kioldó kapcsolót.

⚠ FIGYELMEZTETÉS!

Tartsa a kezével az elektromos láncfűrészét, amíg a lánc teljesen meg nem áll.

Fordulatszám beállítás

Amikor a láncfűrész normálisan működik, a jelzőfény (15) (1. ábra) zölden világít, és a láncfűrész alacsony sebességgel működik. Nyomja meg ismét a sebesség-szabályozó gombot (11) (1. ábra), a jelzőfény pirosra vált, és a láncfűrész nagy sebességgel fog működni.

Megjegyzések: A láncfűrész üzemállapota a sebesség-szabályozó gomb megnyomásával szabadon váltható. A jelzőfény zölden az alacsony sebességet, pirosan a nagy sebességet jelzi.

Az elektromos láncfűrész vezérlése

A láncfűrész biztonságos működtetése

Vágáskor mindig:

- ☼ járassa a láncfűrész motorját maximális fordulatszámon a biztonságosabb munkavégzés és a rángatás vagy visszarúgás kockázatának csökkentése érdekében.
- ☼ Visszarúgás esetén helyezze a testét a láncfűrész bal oldalára. A jobb vállán halad át.
- ☼ Tartsa erősen az elülső fogantyút a jobb kezével, és tartsa a hüvelykujját biztonságosan a fogantyú alatt. A csuklójának megcsavarása visszarúgás közben aktiválja a láncféket.
- ☼ Győződjön meg arról, hogy a lánc megfelelően meg van feszítve.
- ☼ Figyelje a faforgács méretét, és ha por kezd képződni, a láncot meg kell élezni.

Fametszés (9. ábra)

⚠ FIGYELMEZTETÉS! Kerülje a visszarúgást, mert súlyos sérülést vagy halált okozhat.

⚠ FIGYELMEZTETÉS! Ne kapcsolja be a láncfűrészét

- ☼ Fán.
- ☼ Létrán vagy bármilyen más instabil felületen
- ☼ Bármilyen kedvezőtlen helyzetben

Elveszíheti uralmát a fűrész felett, és súlyos sérülést okozhat.

▲ FIGYELMEZTETÉS! Ne vágjon ágakat vállszint felett.

A fametszés az a folyamat, amikor egy élő fáról ágakat vág le. Tartson stabil testhelyzetet terpeszállásban. Egyenletesen ossza el a súlyát mindkét lábára. A fa átvágásához kövesse az alábbi utasításokat.

1. Az első vágást a törzstől 15 cm-re, az ág alsó oldalán végezze. Ezt a vágást a lemez felső részével végezze el. Vágjon bele az ágba az átmérője 1/3-áig.
2. Haladjon az ág mentén 5-10 cm-re a törzstől, és végezzen egy második vágást az ág tetejétől. Vágjon addig, amíg az ágat le nem vágja.
3. Végezze el a harmadik vágást a törzshöz legközelebb a csonk aljáról. Ezt a vágást a lemez felső részével végezze el. Vágja le a csonkot átmérője 1/3-áig.
4. Végezzen egy negyedik vágást közvetlenül a harmadik vágás felett. Vágja le a harmadik vágásig, ezzel eltávolítja a csonkot.

▲ FIGYELEM! Ha a körülmények meghaladják a képességeit, kérje szakember segítségét.

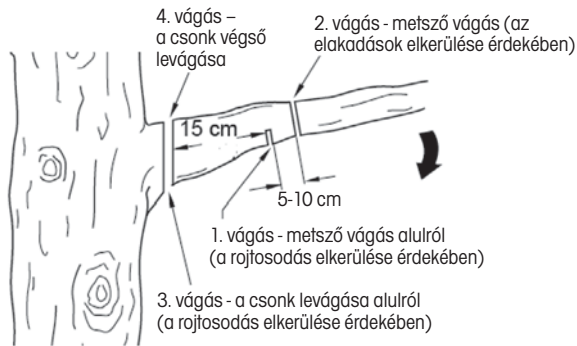

ábra 9

Favágás

▲ FIGYELMEZTETÉS! Kerülje a visszarúgást, mert súlyos sérülést vagy halált okozhat.

- ☼ Ne vágjon fát, ha nem rendelkezik szakképzettséggel vagy nincs jelen szakember.
- ☼ A gyerekeket, állatokat és a közelben tartózkodókat tartsa biztonságos távolságban a fakivágás területétől.
- ☼ Ha egyszerre ketten vagy többen vágják, a munkaterületek között kellő távolságot kell biztosítani - legalább a vágott fa magasságának kétszeresét.
- ☼ Fa kivágásakor ügyeljen a környezetére. Ne fenyegetsen senkit. Ha egy fa megrongálja az elektromos vezetéket, forduljon az áramszolgáltatóhoz.

▲ FIGYELEM! Ha a körülmények meghaladják a képességeit, kérje szakember segítségét.

A kivágás egy fa megőlésének folyamata. Tartson szilárd testtartást, álljon terpeszben, és ossza el egyenletesen a súlyát mindkét lábára. A favágásnál kövesse az alábbi utasításokat.

Favágás előtt. (10. ábra)

1. Kivágás előtt vizsgálja meg a fát, és győződjön meg arról, hogy nincs-e rajta elhalt ág, amely Önre zuhanhat. Figyelje meg a fa természetes lejtését, a nagyobb ágak elhelyezkedését és a szélirányt. Ez segít meghatározni a fa dőlési irányát.
2. Tisztítsa meg a fa körüli területet.
3. Tervezzen meg és alakítson ki menekülési útvonalat. A menekülési útvonalat a tervezett fadóléssel és annak 45°-os szögének ellentétes oldalán alakítsa ki.

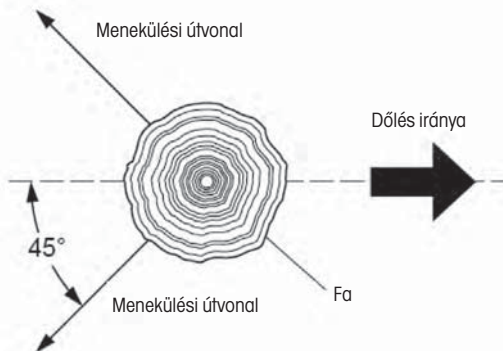

ábra 10

4. Távolítsa el a törmeléket, sziklákat, laza kérget, szögeket, kapszokat és drótot a fáról, ahol a vágásokat végezni fogja.
5. Favágáskor álljon a lejtő fától emelkedő oldalán. A fa kivágás után elgurulhat vagy megcsúszhat.

Fakivágási eljárás

Kivágott ék (11. ábra)

A megfelelően elhelyezett ék határozza meg a fadólési irányát. Helyezze az éket arra az oldalra, ahová a fának dőlnie kell. Az ék vágásánál kövesse az alábbi utasításokat.

1. Az alsó éket a talajhoz a lehető legalacsonyabban vágja. Tartsa a fűrészít úgy, hogy a lemez vízszintesen álljon, és vágja át a törzset az átmérő 1/3-áig. Megjegyzés: először mindig az ékvágást vízszintes részét végezze el. Ha másodikként végezné, a lánc vagy a lemez elakadhat.
2. Kezdje el a felső ékvágást az első vágás mélységével megegyező távolságból. Példa: ha az első ékvágás 20 cm mély, kezdje el a felső ékvágást 20 cm-rel felette, és vágja le 45°-os szögben; az ék felső vágásának össze kell érnie az ék alsó vágásának végével.
3. Távolítsa el az ékvágások által létrehozott faéket.

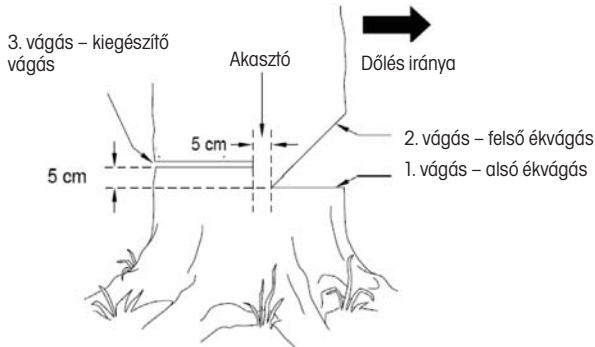

ábra 11

Kiegészítő vágás (11. ábra)

1. A kiegészítő vágást 5 cm-rel az alsó ékvágás felett végezze el a fa ellenkező oldalán. A kiegészítő vágásnak párhuzamosnak kell lennie az ék alsó vágásával.

2. Vágjon az ék felé.

⚠ FIGYELMEZTETÉS! Ne vágja át teljesen a törzset. Körülbelül 5 cm törzsméretűt hagyjon közvetlenül a vágott ék mögött vágatlanul; ez a vágatlan rész zsanérként működik, így megakadályozva a törzs rossz irányba való elfordulását és leesését.

3. Amint a kiegészítő vágás közeledik a zsanérhoz, a fának el kellene kezdenie dőlni. Megjegyzés: ha szükséges, verjen ékeket a kiegészítő vágásba, hogy irányítsa az esés irányát. Ha a fa visszadől, és beszorítja a láncot, verjen ékeket a kiegészítő vágásba, hogy kioldja a láncot. Csak fa, műanyag vagy alumínium ékeket használjon. Soha ne használjon acél ékeket. Ezek visszarúgást okozhatnak, és károsíthatják a láncot.

4. Ha a fa dőlni kezd, gyorsan:

- ☼ húzza ki a fűrész a kiegészítő vágásból
- ☼ engedje el a ravaszt a fűrész kikapcsolásához.
- ☼ tegye le a fűrész
- ☼ hagyja el a területet a menekülési útvonalon.

Fanyesés (12. ábra)

A nyesés az ágak eltávolítása a kivágott fáról. Tartson szilárd testtartást, álljon terpeszben, és ossza el egyenletesen a súlyát mindkét lábára. Ne távolítsa el a fa alatti nagyobb ágakat, amelyek a törzset támasztják, és a talaj fölött tartják. Távolítsa el az egyes ágakat egy vágással. Gyakran távolítsa el az ágakat a munkaterületről. Ezzel a munkaterület biztonságos marad.

A vágás megkezdésekor figyeljen arra, hogy az ág ne okozza a fűrész beszorulását vágás közben. Az elakadás elkerülése érdekében kezdje el fentről a szabadon lelógó ágak vágását. Kezdje el alulról a feszülő ágak vágását. Ha elakad, kapcsolja ki a fűrész, emelje fel az ágat, és vegye ki a fűrész.

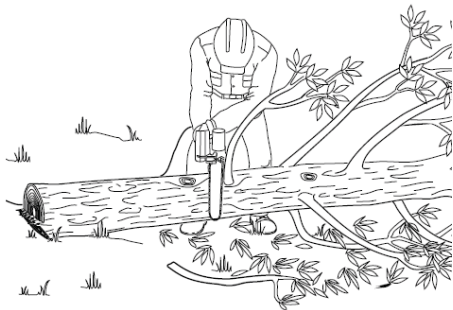

ábra 12

Fatörzs szétvágása

⚠ FIGYELMEZTETÉS!

- ✿ lejtőn fakarók segítségével győződjön meg arról, hogy a rönk nem gördül le a lejtőn; kalapálja a fakarókat a földre a rönk lejtős oldalán. Vágáskor álljon a rönk feletti oldalra, mert a rönk vágás után elgurulhat.
- ✿ Soha ne próbáljon egyszerre két rönköt vágni, mert fennáll a visszarúgás veszélye.
- ✿ Fatörzs vágása közben soha ne fogja a rönköt a kezével, lábával vagy lábfejjével.
- ✿ Fatörzs vágása közben soha ne engedje, hogy bárki fogja a fatörzset.
- ✿ Amikor egyik helyről a másikra mozog, kapcsolja ki a fűrészt, és húzza ki a konnektorból.

A törzs szétvágása a rönkök vágása kisebb darabokra. Tartson szilárd testtartást, álljon terpeszben, és ossza el egyenletesen a súlyát mindkét lábára. Álljon kissé balra a fűrésztől; így a teste egy vonalban lesz a vágás síkjával. Ha lehetséges, emelje fel a törzset vagy annak egy részét a talajról - használjon ágakat, rönköket, ékeket stb.

A rönk átvágásakor tartsa fenn az ellenőrzést a nyomás csökkentésével a vágás végén. Ne engedje el a kezét a láncfűrész fogantyúin. Ne hagyja, hogy a lánc hozzáérjen a rönkhöz. A fűrész mozgatása előtt kapcsolja ki a fűrészt a kioldó elengedésével.

Kövesse az alábbi utasításokat a törzs vágásához. A törzs teljes hosszában a földön van.

A fatörzs vágása felülről (13. ábra)

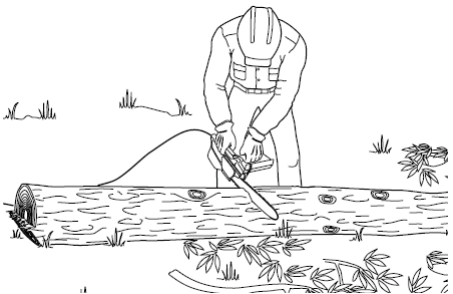

ábra 13

Az egyik végén rönkkel van megtámasztva (14. ábra)

1. Az első vágást a törzs alsó oldalán végezze. Ezt a vágást a lemez felső részével végezze el. Vágja át a törzset az átmérő 1/3-áig. Ez a vágás megakadályozza, hogy vágás közben rojtosodjon.
2. Végezzen egy második vágást közvetlenül az első vágás felett. Vágjon felfelé úgy, hogy találkozzon az első vágással. Ez a vágás megakadályozza a vezetőlemez és a lánc elakadását.

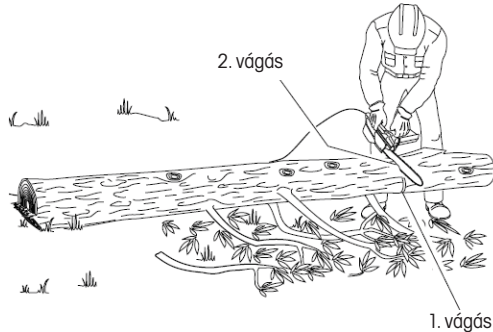

ábra 14

A rönk mindkét végén meg van támasztva (15. ábra)

1. Végezze el az első vágást a rönk tetejéről, vágja át a rönköt átmérője 1/3-áig. Ez a vágás megakadályozza, hogy vágás közben rojtosodjon.
2. Végezzen egy második vágást a rönk alján. Közvetlenül az első vágás alatt. Ezt a vágást a lemez felső részével végezze el. Vágjon felfelé úgy, hogy találkozzon az első vágással. Ez a vágás megakadályozza a vezetőlemez és a lánc elakadását.

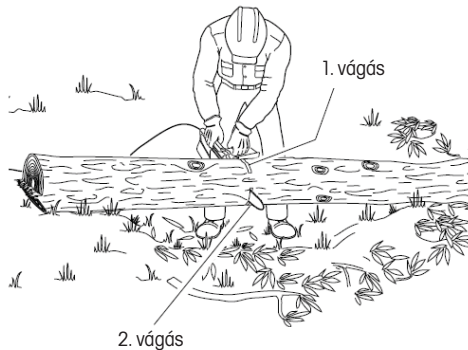

ábra 15

7. TISZTÍTÁS ÉS KARBANTARTÁS

A fűrész testének tisztítása

⚠ Figyelem! Szervizelés előtt húzza ki a láncfűrész csatlakozóját. Fennáll a súlyos vagy halálos áramütés veszélye, vagy a test mozgó láncsal való érintkezésének veszélye.

⚠ Figyelem! A lánc vágóélei élesek, a lánc kezeléskor használjon védőkesztyűt.

⚠ Figyelem! A fűrész testének tisztítása.

- ☼ Ne merítse a fűrészt semmilyen folyadékba.
- ☼ Ne használjon ammóniát, klórt vagy súrolószert tartalmazó termékeket.
- ☼ Ne használjon klórt, tetraklórt, kerozint vagy benzint tartalmazó tisztítószereket.

Tartsa tisztán a fűrész testét, használjon puha, vízzel és enyhe szappannal megnedvesített ruhát, majd törölje le a fűrész testét.

A vezetőlemez ápolása (16. ábra)

Az egyenetlen lemezkopás a legtöbb lemezprobléma oka, a nem megfelelő láncélezés és a helytelen mélységmérő-beállítások gyakori okok lehetnek, ha a lemez egyenetlenül kopik, kiszélesedik a hornya, ami láncremegést és láncpatogást okozhat. A fűrész nem vág egyenesen. Ha ez megtörténik, cserélje ki a lemezt. A lánc élezése előtt ellenőrizze a vezetőlemezt. A kopott vagy sérült vezetőlemez nem biztonságos. A kopott vagy sérült vezetőlemez károsítja a láncot és megnehezíti a vágást.

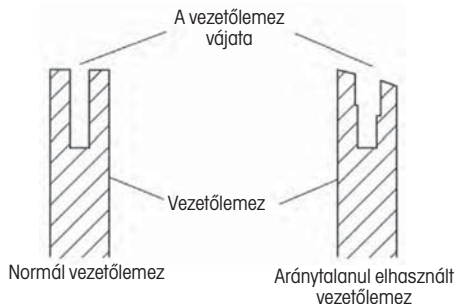

ábra 16

A vezetőlemez normál karbantartása (17. ábra)

1. Szerelje le a vezetőlemezt a láncfűrészről.
2. Rendszeresen távolítsa el a vágással keletkező port a vezetőlemez hornyából. Használjon spatulát vagy drótot,
3. Minden munkanap után tisztítsa meg az olajcsatornákat.
4. Távolítsa el a sorját a vezetőlemez oldalairól. Igazítsa az oldalsó éleket derékszögbe egy lapos reszelő segítségével.

A vezetőlemezt cserélje ki, ha:

- ☼ A lemez elferdült vagy megrepedt.
- ☼ A lemez belső vágata erősen elhasználódott.

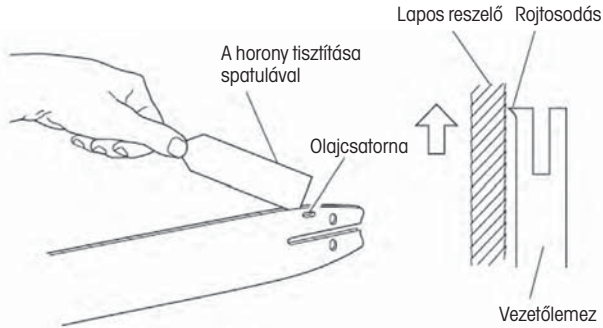

ábra 17

A lánc élézése (18., 19. és 20. ábra)

⚠ FIGYELMEZTETÉS! Mindig kapcsolja ki a szerszámot, és húzza ki a hálózati csatlakozót, mielőtt bármilyen beállítást vagy karbantartást végez rajta.

A láncot meg kell élesíteni, ha a láncfűrész nem vág megfelelően. Ez a tevékenység az alábbiak szerint végezhető:

1. Szerelje le a vezetőlemezt.
2. Rögzítse a lemezt egy satuba, hogy a lánc mozoghasson.
3. Helyezze a reszelőt a reszelőtartóba, és 35°-os szögben helyezze a fogra
4. Reszeljen előre, amíg a fog teljes kopott részét el nem fájólvítja.
5. Számolja az első fagon végzett reszelőmozgásokat, és ugyanúgy járjon el az összes többi jobb és bal fognál is
6. Egy bizonyos mértékű élezés után a lánc szabályozó gerince a vágófogak fölé emelkedik. A kiálló részt lapos reszelővel reszelje le, hogy lekerekített szabályozó gerincet kapjon.
7. Ügyeljen arra, hogy cserélje ki a láncot, mielőtt az túlnyúlna a láncfűrészlemez beállítási tartományán.
8. Az alapos élezés elektromos csiszolóval végezhető. Javasoljuk, hogy ezt a tevékenységet egy szervizre bízva.
9. Győződjön meg arról, hogy a lánc simán mozog a lemez mentén, ha kézzel húzza. Rendszeresen élézze meg a láncot és ellenőrizze a feszességét.
10. A görgős lemezek gyakori zsírozást igényelnek, ami a következőképpen tehető meg:
 - Töltsön meg egy fecskendőt stb. csapágyzsírral.
 - Minden alkalommal, amikor használja a fűrész, kenje be zsírral a lemez végén lévő furatot, hogy a zsír a hegybe jusson.
 - 3 élezés után a láncot szakszerűen meg kell élesíteni az egyenes fogak elérése érdekében.

A motor károsodásának elkerülése érdekében ne hagyja bekapcsolva a fűrész, ha a lánc beakadt a fába.



ábra 18

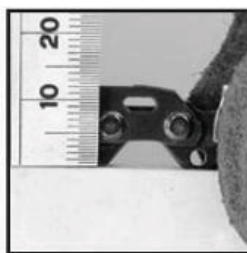

ábra 19



ábra 20

8. TÁROLÁS

Ha több mint 30 napig nem fogja a fűrésztestet használni, a következőképpen járjon el.

- ✿ Öntse ki az olajtartály tartalmát.
- ✿ Távolítsa el és tisztítsa meg a vezetőlemezt és a láncot. A vezetőlemezt és a láncot áztassa be paraffinalapú tisztítófúrdőbe vagy szappanos vízbe.
- ✿ Ezután szárítsa meg a vezetőlemezt és a láncot.
- ✿ Tegye a láncot egy olajjal töltött edénybe. Így megakadályozza a rozsdásodást.
- ✿ A vezetőlemezt enyhén törölje át olajjal.
- ✿ A láncfűrésztestét törölje meg egy ronggyal. A tisztításhoz puha, szappanos oldatban megnedvesített rongyot használjon.
- ✿ A láncfűrésztestet tárolja
 - magas polcon vagy zárt helyen, ahol gyermekek nem férhetnek hozzá
 - száraz helyen

9. MŰSZAKI ADATOK

MODELL	FZP 70105-0
Névleges feszültség	1 × 20 V
A lánc sebessége	8,5 m/s (alacsony sebesség); 11 m/s (nagy sebesség)
Az olajtartály kapacitása	40 ml
Vezetőléc hossza	125 mm
Maximális üzemidő teljesen feltöltött akkumulátorral	20 perc (1 × 2 Ah), 40 perc (1 × 4 Ah)
Súly	1,2 kg (akkumulátor nélkül)

Tartozékok

A tétel száma	Tartozékok
FDUZ 79020	Akkumulátor 2 Ah
FDUZ 79040	Akkumulátor 4 Ah
FDUZ 79100	Gyorstöltő
FDUZ 79110	Dupla gyorsöltő

10. MEGSEMMISÍTÉS



A szerszámot, újratölthető akkumulátorokat, tartozékokat és csomagolóanyagokat a környezetkímélő újrahasznosítás érdekében szét kell válogatni.

Az elektromos szerszámokat, akkumulátorokat és újratölthető akkumulátorokat ne dobja a háztartási hulladék közé!

Csak az Európai Unió országai esetében:



A 2012/19/EU európai irányelv szerint a már nem használt elektromos szerszámokat, és a 2006/66/EK európai irányelvnek megfelelően a hibás vagy használt akkumulátorokat külön kell összegyűjteni és környezetbarát módon megsemmisíteni.

A HASZNÁLT CSOMAGOLÓANYAGOKRA VONATKOZÓ MEGSEMMISÍTÉSI UTASÍTÁSOK ÉS TÁJÉKOZTATÓ

Az összes használt csomagolóanyagot a hulladékkezelő hatóság által kijelölt helyen adja le.

HASZNÁLT ELEKTROMOS ÉS ELEKTRONIKUS BERENDEZÉSEK MEGSEMMISÍTÉSE



Ez a jel a terméken vagy a kísérő dokumentációban azt jelzi, hogy a kiselejtezett elektromos és elektronikus berendezéseket nem szabad a háztartási hulladék közé dobni.

Vigye el a termékeket az erre meghatározott gyűjtőudvarokba, ahol gondoskodnak helyes megsemmisítésükről, felújításukról vagy újrahasznosításukról. Az Európai Unió egyes országában vagy más európai országokban a termékek az eladóhelyen azonos új termék vásárlásánál visszaválthatók lehetnek. A termék megfelelő módon történő megsemmisítésével segít megőrizni az értékes természeti erőforrásokat, és hozzájárul a nem megfelelő hulladék-megsemmisítés által okozott esetleges negatív környezeti és egészségügyi hatások megelőzéséhez. További részletekért forduljon a helyi önkormányzathoz vagy a legközelebbi hulladék-megsemmisítő gyűjtőtelephez. Az ilyen típusú hulladék helytelen megsemmisítése esetén a vonatkozó nemzeti előírásoknak megfelelően bírságok szabhatók ki.

Az Európai Unió országokban működő vállalatok számára

Ha elektromos vagy elektronikus berendezést kíván megsemmisíteni, kérjen információt a termék eladójától.

Megsemmisítés Európai Unión kívüli országokban

Ha ezt a terméket meg akarja semmisíteni, kérje a helyi hatóságoktól vagy a forgalmazótól a megsemmisítéssel kapcsolatos információkat.



Ez a termék teljesíti az EU valamennyi vonatkozó irányelvének alapkövetelményeit.

A szövegben, kivételben és műszaki jellemzőkben előzetes figyelmeztetés nélkül változtatások történhetnek, és e változtatások jogát fenntartjuk.

Az eredeti használati útmutató fordítása.

11. MEGFELELŐSÉGI NYILATKOZAT

FAST[®]

FAST ČR, a.s.
 U Sanitasu 1621, 251 01 Říčany, Czech Republic
 tel.: +420 323 204 111, fax: +420 323 204 110

MEGFELELŐSÉGI NYILATKOZAT

Termék / márka: Cordless Pruning Saw / **FIELDMANN**

Típus / modell: **FZP 70105-0** as factory model GY2194
 DC 20,0V (battery powered); length 125/150mm; Class
 III LPA = 89 dB(A), LWA = 100 dB(A)

Gyártó: FAST ČR, a.s.
 U Sanitasu 1621, 251 01 Říčany, Czech Republic
 VAT no: CZ2477749

Ez a megfelelőségi nyilatkozat kiadása a gyártó kizárólagos felelősségére történik.

A termék megfelel az alább ismertetett előírásoknak:

Directive LVD 2006/42/EC Directive EMC 2014/30/EU
 Directive NEOE 2000/14/EC Directive RoHS 2011/65/EU

és szabványoknak:

EN 62841-1:2015+A11 EN ISO 12100:2010
 EN IEC 55014-1:2021 EN IEC 55014-2:2021



Kiadva: Prágában
 Person

Név: Petr Uher - Responsible



dátum: 28. 11. 2022

Aláírás és bélyegzők:

ICO:2477749, DIČ:CZ2477749

Bankovní spojení: Komerční banka Praha 1, č.ú. 89309011/0100, ČSOB Praha 1, č.ú. 8010-0116233383/0300
 Česká spořitelna Praha 4, č.ú. 2375682/0800

11. DEKLARACJA ZGODNOŚCI

FAST®

FAST ČR, a.s.
U Sanitasu 1621, 251 01 Říčany, Czech Republic
tel.: +420 323 204 111, fax: +420 323 204 110

DEKLARACJA ZGODNOŚCI

Produkt / marka: Cordless Pruning Saw / **FIELDMANN**

Typ / model: **FZP 70105-0** as factory model GY2194
DC 20,0V (battery powered); length 125/150mm; Class III
LPA = 89 dB(A), LWA = 100 dB(A)

Producent: FAST ČR, a.s.
U Sanitasu 1621, 251 01 Říčany, Czech Republic
VAT no: CZ2477749

Niniejsza deklaracja zgodności wydawana jest na wyłączną odpowiedzialność producenta.

Produkt spełnia wymagania następujących przepisów:

Directive LVD 2006/42/EC Directive EMC 2014/30/EU
Directive NEE 2000/14/EC Directive RoHS 2011/65/EU

i norm:

EN 62841-1:2015+A11 EN ISO 12100:2010
EN IEC 55014-1:2021 EN IEC 55014-2:2021



Opublikowano w Pradze

Jmię i nazwisko: Petr Uher - Responsible Person



Data: 28. 11. 2022

Podpis i pieczęć:

IČO:2477749, DIČ:CZ2477749

Bankovní spojení: Komerční banka Praha 1, č.ú. 89309011/0100, ČSOB Praha 1, č.ú. 8010-0116233383/0300
Česká spořitelna Praha 4, č.ú. 2375682/0800



FIELDMANN®
Home & Garden Performance

Model /Modell /Modelis:

**Záruční list / Záručný list /
Warranty Certificate / Jótállási jegy /
Garantijos taisyklės / Karta Gwarancyjna**

Výrobní číslo
Výrobné číslo
Serial No.
Szériaszám
Serijos Nr.
Numer seryjny

Razítko a podpis prodejce
Pečiatka a podpis predajcu
Dealer's stamp
A kereskedő bélyegzője
Pardavėjo antspaudas
Pieczęćka i podpis sklepu

Datum prodeje
Dátum predaja
Date of purchase
A vásárlás dátuma
Pardavimo data
Data zakupu

Záruční podmínky

Prodávající poskytuje kupujícímu na výrobek záruku v trvání 24 měsíců od převzetí výrobku kupujícím. Záruka se poskytuje za dále uvedených podmínek. Záruka se vztahuje pouze na nové spotřební zboží prodané spotřebiteli pro běžné domácí použití. Práva z odpovědnosti za vady (reklamací) může kupující uplatnit buď u prodávajícího, u kterého byl výrobek zakoupen nebo v níže uvedeném autorizovaném servisu. Kupující je povinen reklamaci uplatnit bez zbytečného odkladu, aby nedocházelo ke zhoršení vady, nejpozději však do konce záruční doby. Kupující je povinen poskytnout při reklamaci součinnost nutnou pro ověření existence reklamované vady. Do reklamačního řízení se přijímá pouze kompletní a z důvodů dodržení hygienických předpisů neznehodnocený výrobek. V případě oprávněné reklamace se záruční doba prodlužuje o dobu od okamžiku uplatnění reklamace do okamžiku převzetí opraveného výrobku kupujícím nebo okamžiku, kdy je kupující po skončení opravy povinen výrobek převzít. Kupující je povinen prokázat svá práva reklamovatelem (doklad o zakoupení výrobku, záruční list, doklad o uvedení výrobku do provozu...).

Záruka se nevztahuje zejména na:

- vady, na které byla poskytnuta sleva
- opotřebení a poškození vzniklé běžným užíváním výrobku
- poškození výrobku v důsledku neodborné či nesprávné instalace, použití výrobku v rozporu s návodem k použití, platnými právními předpisy a obecně známými a obvyklými způsoby používání, v důsledku použití výrobku k jinému účelu, než ke kterému je určen
- poškození výrobku v důsledku zanedbané nebo nesprávné údržby
- poškození výrobku způsobené jeho znečištěním, nehodou a zásahem vyšší moci (živelná událost, požár, vniknutí vody...)
- vady funkčnosti výrobku způsobené nevhodnou kvalitou signálu, rušivým elektromagnetickým polem apod.
- mechanické poškození výrobku (např. ulomení knoflíku, pád...)
- poškození způsobené použitím nevhodných médií, náplní, spotřebního materiálu (baterie) nebo nevhodnými provozními podmínkami (např. vysoké okolní teploty, vysoká vlhkost prostředí, otřesy...)
- poškození, úpravu nebo jiný zásah do výrobku provedený neoprávněnou nebo neautorizovanou osobou (servisem)
- případy, kdy kupující při reklamaci neprokáže oprávněnost svých práv (kdy a kde reklamovaný výrobek zakoupil)
- případy, kdy se údaje v předložených dokladech liší od údajů uvedených na výrobku
- případy, kdy reklamovaný výrobek nelze ztotožnit s výrobkem uvedeným v dokladech, kterými kupující prokazuje svá práva reklamovatelem (např. poškození výrobního čísla nebo záruční plombu přístroje, prepisované údaje v dokladech...)

Záručné podmienky

Predávajúci poskytuje kupujúcemu na výrobok 24 mesiacov záruku od jeho prevzatia kupujúcim. Záruka sa poskytuje ďalej za nižšie uvedených podmienok. Záruka sa vzťahuje iba na spotrebný tovar predaný spotrebiteľovi na bežné domáce použitie. Práva zo zodpovednosti za chyby (reklamácie) môže kupujúci uplatniť buď u predávajúceho, u ktorého bol výrobok zakúpený alebo v nižšie uvedenom autorizovanom servise. Kupujúci je povinný reklamáciu uplatniť bez zbytočného odkladu, aby nedochádzalo ku zhoršeniu chyby, najneskôr však do konca záručnej doby. Kupujúci je povinný pri reklamacii spolupracovať pri overení existencie reklamovanej chyby. Do reklamačného procesu sa prijíma iba kompletný a z dôvodu dodržania hygienických predpisov neznehodnotený výrobok. V prípade oprávnenej reklamácie sa záručná doba predlžuje o dobu od okamžiku uplatnenia reklamácie do okamžiku prevzatia opraveného výrobku kupujúcim, kedy je kupujúci po skončení opravy povinný výrobok prevziať. Kupujúci je povinný preukázať svoje práva reklamovateľom (doklad o zakúpení výrobku, záručný list, doklad o uvedení výrobku do prevádzky...).

Záruka sa nevztahuje na:

- chyby, na ktoré boli poskytnuté zľavy
- opotrebenia a poškodenia vzniknuté bežným užívaním výrobku
- poškodenie výrobku v dôsledku neodborné či nesprávne inštalácie, použitie výrobku v rozpore s návodom na použitie s platnými právnymi predpismi a všeobecne známymi a obvyklými spôsobmi používania, v dôsledku použitia výrobku za iným účelom, než na ktorý je určený
- poškodenie výrobku v dôsledku zanedbanej alebo nesprávnej údržby
- poškodenie výrobku spôsobené jeho znečistením, nehodou a zásahom vyššej moci (živelná udalosť, požiar, vniknutievody...)
- chyby funkčnosti výrobku spôsobené nevhodnou kvalitou signálu, rušivým elektromagnetickým polom a pod.
- mechanické poškodenie výrobku (napr. zlomenie gombíka, pád...)
- poškodenie spôsobené použitím nevhodných médií, náplní, spotrebného materiálu (batérie) alebo nevhodnými prevádzkovými podmienkami (napr. vysoké teploty v okolí, vysoká vlhkosť prostredia, otrasy...)
- poškodenie, úpravu alebo iný zásah do výrobku spôsobený neoprávnenou alebo neautorizovanou osobou (servisom)
- prípady, keď kupujúci pri reklamacii nepreukáže oprávnenosť svojich práv (kedy a kde reklamovaný výrobok zakúpil)
- prípady, keď sa údaje v predložených dokladoch líšia od údajov uvedených na výrobku
- prípady, keď reklamovaný výrobok sa nestotožňuje s výrobkom uvedeným v dokladoch, ktorými kupujúci preukazuje svoje práva reklamovateľom (napr. poškodenie výrobného čísla alebo záručnej plombu prístroja, prepisované údaje dokladov...)

Conditions of guarantee

This product is warranted for the period of 24 months from the date of purchase to the end-user. Warranty is limited to the following conditions. Warranty is referred only to the customer goods using for common domestic use. The claim for service can be applied either at dealer's shop where the product was bought, or at below mentioned authorized service shops. The end-user is obligated to set up a claim immediately when the defects appeared but only till the end of warranty period. The end-user is obligated to cooperate to certify the claiming defects. Only completed and clean (according to hygienic standards) product will be accepted. In case of eligible warranty claim the warranty period will be prolonged by the period from the date of claim application till the date of taking over the product by end-user, or the date the end-user is obligated to take it over. To obtain the service under this warranty, end-user is obligated to certify his claim with duly completed following documents: receipt, certificate of warranty, certificate of installation...

This warranty is void especially if apply as follows:

- Defects which were put on sale.
- Wear-out or damage caused by common use.
- The product was damaged by unprofessional or wrong installation, used in contrary to the applicable instruction manual, used in contrary to legal enactment and common process of use or used for another purpose which has been designed for.
- The product was damaged by uncareful-for insufficient maintenance.
- The product was damaged by dirt, accident of force majeure (natural disaster, fire, flood, ...)
- Defects on functionality caused by low duality of signal, electromagnet field interference etc.
- The product was mechanically damaged (e.g. broken button, fall...)
- Damage caused by use of unsuitable media, fillings, expendable supplies (batteries) or by unsuitable working conditions (e.g. high temperatures, high humidity, quakes, ...)
- Repair, modification or other failure action to the product by unauthorized person.
- End-user did not prove enough his right to claim (time and place of purchase).
- Data on presented documents differs from data on products.
- Cases when the claiming product can not be identified according to the presented documents (e.g. the serial number or the warranty seal has been damaged).

Autorizovaná servisní střediska / Autorizované servisné strediská / Authorized service centres

FASTČR, a. s.
U Sanitatu 1621 CZ
251 01 Říčany
Česká republika
Tel.: +420/ 323 204 120
Fax: +420/ 323 204 121
servis.praha@fastcr.cz
www.fastcr.cz

FAST ČR, a. s.
Cejl 31
CZ 602 00 Brno
Česká republika
Tel.: +420/ 531 010 295
Fax: +420/ 531 010 296
servis.brno@fastcr.cz
www.fastcr.cz

Fast Plus, a. s.
Na Pántoch 18
SK 831 06 Bratislava
Slovenská republika
Tel.: +421/ 249 105 811
Fax: +421/ 249 105 810
fastplus@fastplus.sk
www.fastplus.sk

Jótállási jegy

■ A termék gyártója: FAST ČR, a.s. (U Sanitasa 1621, Řičany u Prahy 251 01, Csehország)
■ A FAST Hungary Kft. (2310 Szigetszentmiklós, Kántor út 10.) mint a termék magyarországi importőre a jótállási jegyen feltüntetett típusú és gyártási számú készülékre jótállást biztosít a fogyasztók számára az alábbi feltételek szerint:
■ A FAST Hungary Kft. a termékre a fogyasztó részére történő átadástól (vásárlástól), illetve ha az üzembe helyezését a termék értékesítő vállalkozás vagy annak megbízottja végzi, az üzembe helyezéstől számított 24 hónapig, míg 250.000,- Ft eladási ár felett 36 hónapig tartó időtartamra vállal jótállást. Ha a terméket a fogyasztó az átadástól számított fél éven belül helyzeti üzembe, akkor a jótállási határidő a termék átadásától kezdődik. A termék alkotórészeire és tartozékaira (pl. akkumulátor) a jótállási idő a termék átadásától számított 12 hónap.
■ A jótállási igény a jótállási jeggyel, az átadástól (ha releváns az üzembe helyezéstől) számított (i) 1 évig - 100.000,- Ft eladási árát meg nem haladó termék esetén; (ii) 2 évig - 250.000,- Ft eladási árát meg nem haladó termék esetén; (iii) 3 évig - 250.000,- Ft eladási árát meghaladó termék esetén - a terméket értékesítő vállalkozásnál, annak székhelyén, vagy bármely telephelyén, fióktelepén, illetve mindhárom esetben a jótállási jegyen feltüntetett hivatalos szerviznél közvetlenül is, míg az előző (i) pont szerinti esetben, azaz 100.000,- Ft eladási árát meg nem haladó termék esetén a 13. hónaptól a 24. hónapig kizárólag a hivatalos szerviznél érvényesíthető. ■ Jótállási jegy hiányában a fogyasztói szerződés megkötését bizonyítottnak kell tekinteni, ha a fogyasztó bemutatja a termék ellenértékének megfizetését hitelt érdemlően igazoló bizonylatot. Mindezek érdekében kérjük tisztelt Vásárlóinkat, hogy őrizzék meg a fizetési bizonylatot is. A jótállási időn belüli meghibásodás esetén a fogyasztó - választása szerint - (i) a hibás termék díjmentes kijavítását vagy kicserélését követelheti, kivéve, ha a választott igény teljesítése lehetetlen, vagy ha az a jótállásra kötelezettnek a fogyasztó által érvényesíteni kívánt másik igény teljesítésével összehasonlítva aránytalan többletköltséget eredményezne, vagy (ii) ha a kötelezett a kijavítást, illetve kicserélést nem vállalata, vagy e kötelezettségének megfelelő határidőn belül, a fogyasztó érdekeit kímélve nem tud eleget tenni, vagy ha a fogyasztónak a kijavításához vagy kicseréléséhez fűződő érdeke megszűnt, akkor a fogyasztó megfelelő árleszállítást igényelhet, vagy a hibát a kötelezett költségére maga kijavíthatja vagy mással kijavíthatja vagy elállhat a szerződéstől. Jelentéketlen hiba miatt

elállásnak nincs helye. A fogyasztó a választott jogáról másra térhet át. Az áttéréssel okozott költséget köteles a jótállásra kötelezettnek megfizetni, kivéve, ha az áttérésre a jótállásra kötelezett adott okot, vagy az áttérés egyébként indokolt volt. ■ Ha a jótállási időtartam alatt a termék első alkalommal történő javítása során megállapított nyer, hogy a termék nem javítható, a fogyasztó eltérő rendelkezése hiányában a termék a megállapítást követő 8 napon belül kicserélésre kerül. Ha a termék cseréjére nincs lehetőség, a fogyasztó által bemutatott, a termék ellenértékének megfizetését igazoló bizonylaton feltüntetett vételárát nyolc napon belül kell a fogyasztó részére visszatéríteni. ■ Ha a jótállási időtartam alatt a termék három alkalommal történő kijavítást követően ismét meghibásodik, a fogyasztó eltérő rendelkezése hiányában, valamint ha a fogyasztó nem igényli a vételár arányos leszállítását, és nem kívánja a termékét a jótállásra kötelezett költségére kijavítani vagy mással kijavíttatni, a termék 8 napon belül kicserélésre kerül. Ha a termék kicserélésére nincs lehetőség, a fogyasztó által bemutatott, a termék ellenértékének megfizetését igazoló bizonylaton feltüntetett vételárát nyolc napon belül kell a fogyasztó részére visszatéríteni. ■ Ha a termék kijavítására a Kijavítási igény közlésétől számított 30. napig nem kerül sor, a fogyasztó eltérő rendelkezése hiányában a termékét a 30 napos határidő eredménytelen eltelteét követő nyolc napon belül cserélni kell. Ha a termék cseréjére nincs lehetőség, a fogyasztó által bemutatott, a termék ellenértékének megfizetését igazoló bizonylaton feltüntetett vételárát a 30 napos kijavítási határidő eredménytelen eltelteét követő nyolc napon belül kell a fogyasztó részére visszatéríteni. ■ A fogyasztó a hiba felfedezését követően késedelem nélkül, legkésőbb a felfedezéstől számított 2 hónapon belül köteles a hibát közölni. A bejelentés kapcsán kérjük vegye figyelembe, hogy a **jótállási igény kizárólag a jótállási határidőben érvényesíthető! Mindazonáltal a jótállási határidő meghosszabbodik a javításra átadás napjától kezdve azzal az idővel, amely alatt a fogyasztó a terméket a hiba miatt rendeltetészerűen nem használhatta.** Ha a jótállásra kötelezett jótállási kötelezettségének megfelelő határidőben nem tesz eleget, a jótállási igény a fogyasztó erre irányuló felhívásában tűzött megfelelő határidő eltelteitől számított 3 hónapon belül akkor is érvényesíthető bíróság előtt, ha a jótállási idő már eltelt. E határidő elmulasztása jogvesztéssel jár. A jótállási kötelezettség teljesítésével kapcsolatosan felmerülő költségek a jótállás kötelezettjét terhelik.

■ A 151/2003. (IX.22.) Korm.rendeletben meghatározott tartós fogyasztási cikk meghibásodása miatt a vásárlástól (üzembe helyezésétől) számított három munkanapon belül érvényesített csereigény esetén a terméket értékesítő vállalkozás nem hivatkozhat aránytalan többletköltségre, hanem köteles a tartós fogyasztási cikket kicserélni, feltéve, hogy a meghibásodás a rendeltetészerű használatot akadályozza (és a csere nem lehetetlen). ■ Kijavítás esetén a fogyasztási cikkbe csak új alkatrész kerülhet beépítésre. Javítási- vagy csereigény esetén törekedni kell arra, hogy a kijavítás vagy kicserélés 15 napon belül megtörténjen. Ha a javítás vagy a csere időtartama a 15 napot meghaladja, akkor jótállást kell a fogyasztó számára a csere várható időtartamáról. A tájékoztatás a fogyasztó előzetes hozzájárulása esetén elektronikus úton, vagy a fogyasztó általi átvétel igazolására alkalmas más módon történik. A rögzített bekötésű, illetve a 10kg-nál súlyosabb, vagy tömegközlekedési eszközön kézi csomagként nem szállítható fogyasztási cikket – járművek kivételével – az üzemeltetés helyén kell megjavítani. Ha a javítás az üzemeltetés helyén nem végezhető el, a le- és felszerelésről, valamint az el- és visszaszállításról a jótállás kötelezettje, vagy – a javítószolgáltatnál közvetlenül érvényesített kijavítási igény esetén – a javítószolgáltat gondoskodik.

■ Nem tartozik jótállás alá a hiba és a jótállásra kötelezett mentesül a jótállási kötelezettség alól, ha bizonyítja, hogy a hiba oka a termék fogyasztó részére való átadását követően keletkezett, így például ha a hibát ■ nem rendeltetészerű használat, használati útmutató figyelmen kívül hagyása, helytelen szállítás vagy tárolás, leejtés, rongálás, elemi kár, készüléken kívüli ok (pl. hálózati feszültség megengedettnél nagyobb ingadozása) ■ illetéktelen átalakítás, beavatkozás, nem hivatalos szerviz által végzett szakszerűtlen javítás ■ fogyasztó feladatát képező karbantartási munkák elmulasztása ■ normál, természetesen elhasználódásra visszavezethető (pl. elem lemerülése) vagy üzemszerű kopásnak tulajdonítható meghibásodás okozta. A jótállás a fogyasztó jogszabályból eredő jogait, így különösen a Polgári Törvénykönyv szerinti kellekészettségéről illetve termékszavatossági jogait nem érinti. ■ Tájékoztatjuk, hogy a fogyasztóvédelmi törvényben meghatározott fogyasztói jogvita bíróságon kívüli rendezése érdekében Ön a megyei (főváros) kereskedelmi és iparkamarák által működőtestület békéltető testület eljárását is kezdeményezheti (a békéltető testületek elérhetősége: <https://bektetes.hu/index.php?id=testuletek>).

Hivatalos szervíz / Autoryzowana sieć serwisowa

revision 01/2021

Fast Hungary Kft.
2310, Szigetszentmiklós
Kántor u. 10
Hungary
Tel.: + 36/ 23 330 830
Fax: + 36/ 23 330 8274
fasthungary@fasthungary.hu
www.fasthungary.hu

A kereskedő tölti ki

Megnevezés:.....

Típus:..... Gyártási szám:

A termék azonosításra alkalmas részeinek meghatározása (ha alkalmazható):

Vásárlást igazoló bizonylat száma:

A vásárlás (üzembe helyezés) időpontja: 20..... hó.....nap.

Kereskedő bélyegzője:

Kereskedő aláírása:

Kereskedő címe:

Javítás esetén alkalmazandó

A kereskedő vagy szerviznél történő közvetlen bejelentés esetén a szerviz tölti ki

A jótállási igény bejelentésének időpontja:

Javításra átvétel időpontja:

Hiba oka:

Javítás módja:

A termék fogyasztó részére való visszaadásának időpontja:

A jótállás – kijavítás időtartamával meghosszabbított – új határideje:

Szerviz pecsétje:

Kereskedő pecsétje:

Kicserélés esetén alkalmazandó

A jótállási igény kicseréléssel került rendezésre.

A csere időpontja:

Kereskedő bélyegzője:

Tisztelt Fogyasztó!

Köszönjük, hogy termékünket választotta. Cégünk és szervizünk elérhetősége:

FAST Hungary Kft. H-2310 Szigetszentmiklós, Kántor út 10. Tel.: 06-23-330-905; 06-23-330-830;

Fax: 06-23-330-827, E-mail: szerviz@fasthungary.hu

Garantijos taisyklės

Šiam gaminii suteikiama 24 mėnesių nuo įsigijimo datos garantija. Garantija apsiriboja žemiau pateikiamomis sąlygomis. Garantija skirta tik gaminiais, skirtiems buitiniam naudojimui. Dėl garantinio remonto pirkėjas gali kreiptis į pardavėjo parduotuvę, kurioje gaminį pirkio, arba į nurodytus įgaliotus techninės priežiūros centrus. Galutinis naudotojas įsipareigoja pateikti pretenziją nedelsiant po defekto atsiradimo, tačiau tik iki garantijos galiojimo periodo pabaigos. Galutinis naudotojas įsipareigoja bendradarbiauti patvirtinant gaminio defektus, dėl kurių pateikia pretenziją. Priimtas bus tik pilnai sukomplektuotas ir švarus (pagal higienos standartus) gaminys. Jei pretenzija dėl garantinio remonto bus pagrįsta, gaminio garantijos galiojimo periodas bus prailgintas atitinkamai periodu nuo pretenzijos pateikimo datos iki galutinis naudotojas pasiims sutaisytą gaminį arba iki datos, kada galutinis naudotojas turėtų pasiimti sutaisytą gaminį. Norėdamas gauti garantinio remonto paslaugas, galutinis naudotojas turi patvirtinti pretenziją pilnai užpildytais sąskaitais dokumentais: pirkimo kvitu, garantiniu talonu, instaliavimo sertifikatu. . .

Garantija netaikoma: ■ Nukainotoms (brokuotoms) prekėms. ■ Įprastinai susidėvintiems gaminio dalims ■ Gedimams, atsiradusiems neprofesionaliai ar neteisingai gaminį instaliavus, nesilaikant gaminio naudojimo instrukcijų, naudojant gaminį ne pagal įstatymų numatytus standartus ar įprastinius tokio tipo gaminijų naudojimo procesus, naudojant gaminį kitai paskirčiai nei numatyta. ■ Gedimams, atsiradusiems dėl netinkamos ar nepakankamos gaminio priežiūros. ■ Gedimams, atsiradusiems dėl purvo, nenugalimos jėgos aplinkybių (stichinių nelaimių, gaisro, potvynio, . . .). ■ Gedimams, atsiradusiems dėl prastos kokybės signalo, elektromagnetinio lauko trikdžių ir kt. ■ Rodus mechaninių pažeidimų (pvz. sulaužyti mygtukai, kritimo požymiai. . .). ■ Gedimams, atsiradusiems naudojant gaminį su netinkamomis laikmenomis, jungiant prie netinkamų tinklų, dedant į gaminį netinkamus maitinimo šaltinius (baterijas) ar dėl bet kokių kitų netinkamų naudojimo sąlygų (pvz. aukštos temperatūros, didelės drėgmės, žemės drebjimų. . .). ■ Nustačius, kad gaminys taisytas, modifikuotas ar ardytas neįgaliotų tai daryti asmenų. ■ Jei galutinis naudotojas neturi visų reikalingų dokumentų, įrodančių jo teisę į garantinį remontą (pvz. dokumentų, kur būtų nurodytas gaminio įsigijimo laikas ir vieta). ■ Jei data pateiktuose dokumentuose skiriasi nuo datos ant gaminio.

Warunki gwarancji

Produkt objęty jest 24 – miesięczną gwarancją, począwszy od daty zakupu przez klienta. Gwarancja jest ograniczona tylko do przedstawionych dalej warunków. Gwarancja obejmuje tylko produkty zakupione w Polsce i jest ważna tylko na terytorium Rzeczpospolitej Polskiej. Gwarancja obejmuje tylko produkty funkcjonujące w warunkach gospodarstwa domowego (nie dotyczy produktów oznaczonych jako „Professional”). Zgłoszenia gwarancyjne można dokonać w autoryzowanej sieci serwisowej lub w sklepie, gdzie produkt został nabyty. Użytkownik jest zobowiązany zgłosić usterkę niezwłocznie po jej wykryciu, a najpóźniej w ostatnim dniu obowiązywania okresu gwarancyjnego. Użytkownik jest zobowiązany do przedstawienia i udokumentowania usterki. Tylko kompletne i czyste produkty (zgodnie ze standardami higienicznymi) będą przyjmowane do naprawy. Usterki będą usuwane przez autoryzowany punkt serwisowy w możliwie krótkim terminie, nieprzekraczającym 14 dni roboczych. Okres gwarancji przedłuża się o czas pobytu sprzętu w serwisie. Klient może ubiegać się o wymianę sprzętu na wolny od wad, jeżeli punkt serwisowy stwierdzi na piśmie, że usunięcie wady jest niemożliwe. Aby produkt mógł być przyjęty przez serwis, użytkownik jest zobowiązany dostarczyć oryginały: dowodu zakupu (paragon lub faktura), podbitej i wypełnionej karty gwarancyjnej, certyfikatu instalacji (niektóre produkty).

Gwarancja zostaje unieważniona, jeśli:

■ usterka była widoczna w chwili zakupu, ■ usterka wynika ze zwykłego użytkowania i zużycia, ■ produkt został uszkodzony z powodu złej instalacji, niezastosowania się do instrukcji obsługi lub użytkownika niezgodnego z przeznaczeniem, ■ produkt został uszkodzony z powodu złej konserwacji lub jej braku, ■ produkt został uszkodzony z powodu zanieczyszczenia, wypadku lub okoliczności o charakterze sił wyższych (powódź, pożar, wojny, zamieszki itp.) ■ produkt wykazuje złe działanie z powodu słabego sygnału, zakłóceń elektromagnetycznych itp., ■ produkt został uszkodzony mechanicznie (np. wylamany przycisk, upadek, itp.), ■ produkt został uszkodzony z powodu użycia niewłaściwych materiałów eksploatacyjnych, nożyczek, akcesoriów, baterii, akumulatorów itp. lub z powodu użytkowania w złych warunkach (temperatura, wilgotność, wstrząsy itp.), ■ produkt był naprawiany lub modyfikowany przez nieautoryzowany personel, ■ użytkownik nie jest w stanie udowodnić zakupu (nieczytelny paragon lub faktura), ■ dane na przedstawionych dokumentach są inne niż na urzędzeniu, ■ produkt nie może być zidentyfikowany ze względu na uszkodzenie numeru seryjnego lub plomby gwarancyjnej.

Uab „Senuku Prekybos
Centras“ Garantinis Servisas
Jonavos G. 62, Lt-44192,
Kaunas, Lithuania
Tel.: +370 37 212 146
Tex.: +370 37 212 165
garrem@senukai.lt
www.senukai.lt

Fast Poland, Sp. z o.o. Ul.
Kwietniowa 36
05-090 Wypędy
Poland
Tel.: +48 697 690 228
Mail: serwis@fastpoland.pl
www.fastpoland.pl



 **FIELDMANN**[®]
Home & Garden Performance