



FIELDMANN[®]
Home & Garden Performance



FDV 10250-A

English	5-24
Čeština.....	25-44
Slovenčina	45-64
Magyarul	65-84
Polski	85-106

1

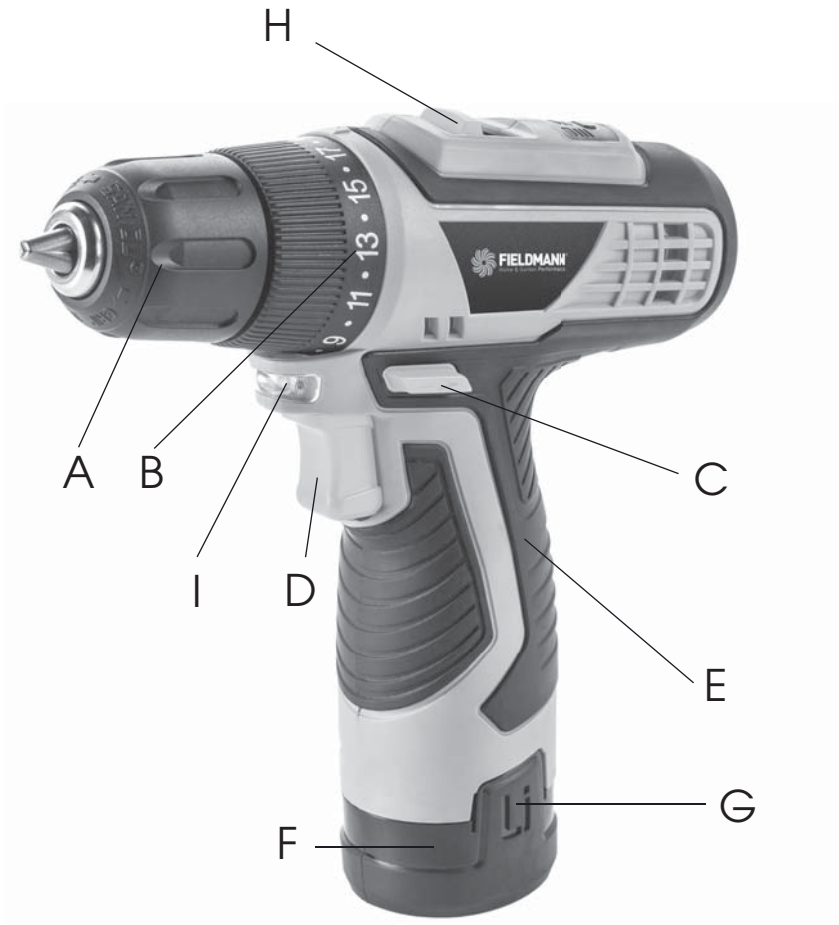

2



3



4

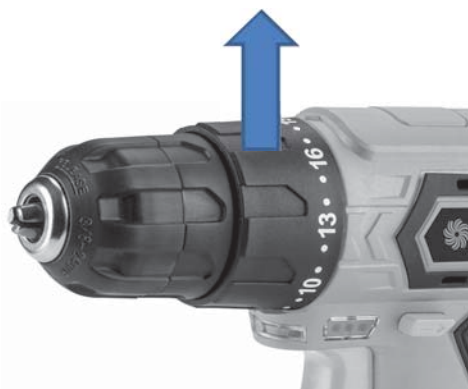

5



6



7



Cordless Drill

USER'S MANUAL

Thank you for purchasing this cordless drill. Before you start using it, please, carefully read this user's manual and save it for possible future use.

CONTENTS

1. GENERAL SAFETY REGULATIONS	6
2. SYMBOLS.....	11
3. MACHINE DESCRIPTION AND INCLUDED CONTENTS.....	12
4. PUTTING INTO OPERATION.....	12
5. INSTRUCTIONS FOR PROPER USE.....	14
6. OPERATING INSTRUCTIONS	15
7. MAINTENANCE AND STORAGE	19
8. TECHNICAL SPECIFICATIONS.....	21
9. DISPOSAL.....	23

1. GENERAL SAFETY INSTRUCTIONS

⚠ WARNING! Carefully read the instruction manual before use.

Important safety warnings

- ✿ Unpack the product carefully and be sure not to throw away any part of the package before having found all components of the product.
- ✿ Keep the product in a dry place out of reach of children.
- ✿ Read all cautions and instructions. The failure to adhere to warning cautions and instructions may result in an accident, fire and/or a serious injury.

Packaging

The product is placed in a package preventing damage during transport. This package is a raw material therefore it can be handed-over for recycling.

Instructions for use

Before beginning to work with the machine, read the following safety rules and instructions for use. Familiarize with operating elements and the proper use of the device. Keep the manual in a safe place for future reference. We recommend keeping the original package including the inner packaging materials, cash voucher and guarantee card for a period of warranty at minimum. For a case of transportation, pack the machine into the original box from the manufacturer, thus ensuring a maximum protection of the product during a possible transport (e.g. moving or sending into a service station).

 **Note:** If you hand the machine over to next persons, hand it over together with the manual. Adherence to the attached instructions for use is a precondition for the proper use of the machine. The operation manual includes also instructions for operation, maintenance and repairs.

The manufacturer does not take any responsibility for accidents or damages resulting from the failure to adhere to this manual.

GENERAL SAFETY INSTRUCTIONS

Carefully read, remember and keep these safety instructions

⚠ WARNING! In the use of electric machines and power tools, it is necessary to respect and follow the following safety instructions for the reasons of protection against electric shock, personal injury and danger of fire. The term “power tool” in the instructions below refers both to mains-operated (corded) power tool or battery-operated (cordless) power tool. Save all warnings and instructions for future reference.

Workplace

- ✿ Keep the work area clean and well lit. Cluttered or dark areas in the workplace invite accidents. Store power tools that you don't currently use.
- ✿ Do not operate power tools in environments with danger of occurrence of a fire or explosion, such as in the presence of flammable liquids, gases, or dust. Power tools create sparks which may ignite the dust or fumes.
- ✿ Keep unauthorised persons, especially children, away from the work area while operating a power tool! Distractions can cause you to lose control over the performed activity. In no event leave your power tool unattended. Keep the equipment away from animals.

Electrical Safety

- ✿ Power tool plugs must match the mains socket outlet. Never modify the plug in any way. Do not use any adapter plugs with earthed (grounded) power tools. Undamaged plugs and matching outlets will reduce risk of electric shock. Damaged or fouled supply cables increase the risk of electric shock. If the power cord is damaged, it must be replaced by a new power cord which is available at the authorised service centre or the importer.
- ✿ Avoid body contact with earthed or grounded surfaces such as pipes, radiators, cooking ranges and refrigerators. There is an increased risk of electric shock if your body is earthed or grounded.
- ✿ Do not expose power tools to rain or wet conditions. Never touch the power tool with wet hands. Never wash the power tool under running water or immerse it in water.
- ✿ Never use the supply cable for other than intended purposes. Never use the cord for carrying or pulling the power tool. Never unplug the plug from the outlet by pulling the cable. Keep electric cables away from sharp or hot objects to prevent mechanical damage.
- ✿ The power tool was designed to be powered solely by alternating electric current. Always check if the electric voltage matches the information specified in the type label of the power tool.
- ✿ Never use power tool with damaged electric cable or plug or which has been dropped or is in any way damaged.

- ✿ If an extension cord is used, always check whether its technical parameters match the information specified in the type label of the power tool. When operating a power tool outdoors, use an extension cord suitable for outdoor use. If extension drums are used, these must be rolled out to prevent overheating of the cord.
- ✿ If a power tool is operated in a damp location or outdoors, its operation is only permitted if connected to an electric circuit protected by a residual current device <30 mA. Use of residual current device (RCD) reduces the risk of electric shock.
- ✿ Hold the power tool by insulated gripping surfaces only as the cutting or drilling tool may contact hidden wiring or its own power cord during operation.

Personal Safety

- ✿ Be careful, stay alert and watch what you are doing when operating a power tool. Concentrate on your work. Do not use a power tool while you are tired or under the influence of drugs, alcohol or medication. A moment of inattention while operating power tools may result in serious personal injury. Do not eat, drink and smoke while operating a power tool.
- ✿ Use personal protective equipment. Always wear eye protection. Use protective equipment corresponding to the type of work you are doing. Protective equipment such as dust mask, non-skid safety shoes, hard hat, or hearing protection used in accordance with the working conditions will reduce the risk of personal injury.
- ✿ Prevent unintentional starting. Do not carry the power tool while it is energised or with your finger on the switch or trigger. Ensure the switch or trigger is in the "off" position before connecting to power source. Carrying power tools with your finger on the switch or energising power tools that have the switch on may result in serious injuries.
- ✿ Remove any adjusting key or wrench before turning the power tool on. An adjusting wrench or a key left attached to a rotating part of the power tool may result in personal injury.
- ✿ Keep proper footing and balance at all times. Do not overreach. Never overestimate your own capabilities. Never use power tools while you are tired.
- ✿ Dress properly. Wear work clothes. Do not wear loose clothing or jewellery. Keep your hair, clothing, gloves and other part of your body away from moving or hot parts of the power tool.
- ✿ Connect the equipment to dust exhaustion. If the tools are provided for the connection of dust collection or exhaustion devices, ensure these are properly connected and used. Use of such devices can reduce dust-related hazards.
- ✿ Fix the work-piece tightly. Use a cabinet clamp or a cramp to fix the work-piece you are about to machine.
- ✿ Never use power tools if you are under the influence of alcohol, drugs, medication or other narcotic or addictive substances.
- ✿ This equipment is not intended for use by persons (including children) with limited physical, sensual or mental capacities or lack of experience or knowledge unless they are supervised or instructed about the use of the equipment by a person responsible for their safety. Children must be supervised to make sure they are not playing with the equipment.

Power Tool Use and Maintenance

- ✿ Always disconnect the power tool from the mains in case of any problem during the work, before cleaning the power tool or its maintenance, during each transportation and after the completion of the work! Never operate a power tool if it is damaged in any way.
- ✿ Immediately stop working if the power tool generates abnormal noise or smell.
- ✿ Do not overload the power tool. The power tool will operate better and safer if it is used at the rate for which it was designed. Use correct power tool which is intended for the given activity. The correct power tool will do the job it was designed for better and safer.
- ✿ Do not use the power tool if it cannot be safely turned on and off using the control switch. Use of such power tool is dangerous. Defective switches must be repaired by a certified service provider.
- ✿ Disconnect the tool from the power source before making any adjustments, changing accessories or maintenance. Such preventive safety measure prevents the risk of starting the power tool accidentally.
- ✿ Store idle power tools out of the reach of children and unauthorised persons. Power tools can be dangerous in the hands of untrained users. Store the power tools in a dry and safe place.
- ✿ Keep the power tool in good condition. Check the adjustment of moving parts and their mobility. Check for any damage to the protective guards or other parts which could affect safe operation of the power tool. If damaged, have the power tool properly repaired before further use. Many accidents are caused by poorly maintained power tools.
- ✿ Keep cutting tools sharp and clean. Properly maintained cutting tools with sharp cutting edges facilitate work, reduce the risk of injury and are easier to control. Use of accessories other than those specified in the instructions for use could result in damage to the power tool and cause injuries.
- ✿ Use the power tool, accessories and tool bits etc. in accordance with these instructions and in the manner intended for the particular type of power tool taking into account the working conditions and the work to be performed. Use of the power tool for purposes other than those the power tool was intended for could result in hazardous situations.

Use of Cordless Power Tools

- ✿ Before inserting the battery, make sure the switch is in the "O-OFF" position. Inserting a battery into a switched-on power tool could result in hazardous situations.
- ✿ Charge batteries only using the chargers prescribed by the manufacturer. Using a charger intended for other battery type could result in its damage and occurrence of fire.
- ✿ Use only batteries intended for particular power tool. Use of different batteries could cause injury or occurrence of fire.
- ✿ If the battery is not used, keep it separately from metal objects such as clamps, keys, bolts and other small metal items which could cause connection of one battery contact with the other. Short-circuiting the battery could result in injury, burns or occurrence of fire.

- ✿ Handle the batteries with care. Rough handling could result in leak of chemical substance from the battery. Avoid contact with such substance and if, nonetheless, any contact occurs wash the affected area under running water. If eyes get into contact with the chemical substance seek immediately medical aid. Chemical substance from the battery can cause serious injuries.

Service

- ✿ Do not replace parts of the power tool, do not make any repairs or interfere in any way with the construction of the power tool. Have your power tool repaired by qualified repair persons.
- ✿ Any repair or modification of the product without our company's authorisation is impermissible (it could cause injury or damage to the user).
- ✿ Always have your power tool repaired in a certified service centre. Use only original or recommended replacement parts. This will ensure that your safety and the safety of your power tool is maintained.

2. SYMBOLS



The product complies with the applicable standards and regulations.



Read the Instruction Manual attentively prior to use.



Use eyes protective equipment



Use ears protective equipment



Only re-charge the battery pack indoors.



Do not dispose of a battery pack with the household waste!



Do not dispose of a battery pack in water!



Do not burn the battery pack!

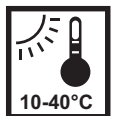

Do not expose the battery pack to sunlight or increased temperatures!

3. MACHINE DESCRIPTION AND INCLUDED CONTENTS

Machine description (see pic. 1)

- A) Keyless chuck
- B) Torque setting ring
- C) Rotation direction switch for movement forward/back and neutral position safety switch
- D) Trigger switch
- E) Handle
- F) Battery charge level LED display
- G) Battery
- H) 2 speed switch
- I) Lighting of the working area

Machine description (see pic. 2)

- 1) Battery adapter
- 2) Battery

Supplied contents

Carefully take the machine out of the packaging and check whether all the following parts are present:

- ✿ Cordless drill with 2x battery
- ✿ Battery charger station
- ✿ 13 pcs of accessories (6x bits, 6x drills + 1x magnetic holder)
- ✿ User's manual

If there are parts missing or they are damaged, please contact the vendor from whom you bought the machine.

4. PUTTING INTO OPERATION

Charging the machine

Proceed step by step according to the user's manual and use the pictures as a guide so that the assembly process is as easy as possible.

1. Take the battery out of the machine, press the release button and pull down to remove the battery.
2. Place the charger on a table near a power socket.
3. Properly insert the battery into the charger.

 **Note:** The battery may be inserted into the charger only in one way.

4. Connect the charger power cord to a power socket. At this time both the red and the green indicator light will be on.

5. As soon as the battery is fully charged, the green indicator light will stay on and the red indicator light will turn off.
6. After fully charging, disconnect the charger from the power socket. Before first use the battery must be fully charged.

For the first charge, it is recommended to charge the battery for 3-5 hours.

Drill chuck (see pic. 3)

If you wish to open up the drill chuck, hold the rear part of the chuck and turn the front part of the chuck anticlockwise. Insert the desired tool into the chuck. When tightening turn the front part of the chuck (while holding the rear part) clockwise and ensure that the jaws of the chuck firmly and evenly clamp the working tool.

Torque control (see pic. 4)

1. Torque control is ideal for presetting screwing strength. There are 15 positions + 1 drilling position. These positions are selected by turning the setting ring. Low values are intended for small screws and soft materials. High values are intended for large screws and hard materials.
2. If the torque control is used the clutch will work in the preset setting. This is ideal for repeat screwing, when all screws need to be screwed in at the same distance.
3. It is appropriate to start with the lowest setting and increase the amount of torque until the desired setting is achieved.

Turning on/off (see pic. 5)

⚠ ATTENTION: Start or release the start switch carefully according to the manufacturer's instructions.

Turn on the charged machine using the trigger switch (no. 1). Turn off the machine by releasing the switch, the chuck will stop turning.

1. Ensure that a battery is connected to the tool.
2. Start the tool by pressing the trigger switch.
3. The pressure applied to the power trigger switch determines the operating rotation speed of the chuck. The higher the pressure exerted on the trigger switch, the higher the rotation speed of the chuck.
4. If you want the chuck to rotate forwards, push the forward/back direction switch (no. 2) to the left. If you want the chuck to rotate backwards, push the forward/back direction switch to the right.
5. If the drill is not being used, set the forward/back direction switch (no. 2) to the neutral position (in the middle), to prevent accidentally starting the drill.

- ✿ Ensure that the bit or extension piece is correctly seated.
- ✿ The bit/extension piece must be placed directly on the workpiece before the drill is turned on. Otherwise the workpiece or the bit/extension piece will be damaged.
- ✿ Always check the rotation direction of the bit before using.
- ✿ The braking system is activated automatically after the trigger switch is released. The drill chuck will automatically stop rotating.

5. INSTRUCTIONS FOR PROPER USE

Fully charge the battery before first use. Ensure that the used drill bits and extension pieces are designed for the given task and that they are securely fastened. Check that the direction switch is set in the position for the desired rotation direction.

 **NOTE:** Always ensure that the battery is removed before changing working tools or before performing adjustments.

 **ATTENTION:** Dust created during grinding, cutting, drilling and other work tasks may in some cases contain chemical substances, which are known to cause health problems. Some examples of these chemical substances are:

- a) Lead from lead-containing paints.
- b) Cement and other construction products.
- c) Chemically treated wood.

Screwing

1. An appropriate opening should be drilled into the workpiece before screws are screwed into wood. This will prevent the movement of the screw and tool on the surface of the workpiece, which could damage it.
2. We recommend that for screwing you use slow rotation speeds.
3. Insert the screwing bit into the head of the screw and carefully screw it into the opening.
4. We recommend tightening using the lowest torque value and to gradually increase the torque value until the desired torque level is achieved.

Drilling

1. Do not use the torque control when drilling into wood. Select the standard drilling position.
2. When drilling into wood use wood drilling bits.
3. When drilling into metals or plastics use metal drilling bits.
4. When drilling into soft wood the drill should run at maximum speed.
5. When drilling into hard wood the drill should run at a lower speed.

LED Battery charge level indicator light (see pic. 6)

The LED indicator light is used to show the battery charge level. When the tool is turned on by the trigger switch the LED light (no. 1) comes on. If all the LED diodes are on, the battery is sufficiently charged. If only a single LED diode is on, the battery is virtually flat and must be charged immediately.

Lighting of the working area (see pic. 5)

The LED lighting (no. 3) is turned on when the trigger button is pressed and lights up the area that is being drilled or screwed. Turning off the trigger switch also turns off the LED lighting of the working area.

More advice about drilling

1. We recommend to secure the workpiece to the workbench so that you achieve the best results and safely operate the tool.
2. Use only sharpened drill bits. Blunt drill bits put an unnecessary load on the drill and may cause the motor to burn.
3. Always ensure that you are using the correct working tool for the task being performed.
4. When performing high precision drilling it is best to use a drill bit with a guiding rod. Non-ferrous materials like thin metal sheets are very difficult to drill. When performing high precision drilling place a piece of wood underneath the drilled material and then drill an opening through both pieces of material.

⚠ ATTENTION: When drilling it is not unusual for the drill bit to jam. In such a case there is a large momentum reaction. Always pay attention to what you are doing and hold the drill firmly to prevent possible damage or injury.

⚠ ATTENTION: Do not hold the trigger button down in the on position using adhesive tape or by other means. The electrical circuit in the tool would not work correctly, which could lead to overheating and subsequent damage to the tool.

Overload

If the tool becomes overloaded, the motor may be damaged. Increased pressure on the tool will not result in speeding up work. The effect of greater pressure on the tool will only lower effectiveness, which may cause the battery to go flat prematurely and may also destroy the motor. Non-standard types of work and the effect of excessive pressure will shorten the operating lifetime of the tool.

6. OPERATING INSTRUCTIONS

Operation

- ⚠ This product must not be used by children and persons with physical or mental impairments or by inexperienced persons, unless properly trained or schooled in the safe use of the product, or unless they have been properly supervised by a qualified person who will be responsible for their safety.
- ⚠ Use extra care if the product is used near children. Always keep the appliance out of reach of children. Children must be supervised to ensure that they do not play with the product.
- ⚠ Never allow children or persons who do not know the contents of this user's manual to work with the device. Local regulations may set the minimum age of the user. The user is responsible for damages caused to third parties in the machine's working area as a result of its use.
- ⚠ Do not use the machine if you are tired, under the influence of alcohol or narcotics.
- ⚠ If necessary, use personal protection aids (gloves, work footwear, eye protection, respirators, etc.). Personal protection aids reduce the risk of injury to persons.
- ⚠ Dress appropriately. Do not wear loose clothing or jewellery and make sure that your hair, clothing or gloves do not come dangerously close to moving parts. Loose clothing, jewellery or long hair may become caught in the moving parts.

- ☼ Pay constant attention, watch what you are doing and think when working with power tools. Do not use power tools if you are tired or under the influence of drugs, alcohol or medication. A moment of carelessness when working with power tools may lead to serious injury.
- ☼ Prevent the situation where the tool is turned on accidentally. Ensure the trigger switch is in the Off position before connecting the power cord to the power socket. Carrying power tools with the finger on the main trigger switch or connecting the power cord to the power socket when the main trigger switch is in the On position may cause injury.
- ☼ Do not get in your own way. When working, always maintain a firm posture and balance. This will make it possible to better control the power tool in unexpected situations.
- ☼ Use clamps or a vice to fasten the workpiece. It is safer than holding the workpiece in your hand and at the same time you have both hands free to operate the tool.
- ☼ Keep the working area tidy and well illuminated. A cluttered and badly lit work area may lead to injury.
- ☼ Do not work with the power tool in an explosive environment, such as for example areas where there are flammable liquid, gas or powder substances. Sparks are made inside the power tool, which may cause the ignition of flammable powder or vapour.
- ☼ Do not work with materials containing asbestos. Use a dust mask.
- ☼ When working with the tool ensure there is a safe distance from children and other persons. Distractions may lead to a loss of control over the tool.

Purpose of use

- ☼ This tool is not designed for professional use.
- ☼ Do not use the product for purposes other than those intended.
- ☼ For safety reasons the machine must not be used as a drive engine for any other work tools and tool sets, unless expressly permitted by the manufacturer.

Instructions for use

- ☼ Turn on and operate the machine as described in the user's manual, carefully follow all instructions.
- ☼ Before carrying out any kind of inspection, maintenance or repairs disconnect the charger power cable from the mains power supply.
- ☼ Use tools in good working condition for tasks for which they are designed.
- ☼ Work only during good visibility or ensure sufficient artificial lighting.
- ☼ Work in a clean and tidy working environment.
- ☼ Make sure that while working you maintain a firm and stable stance. Do not forget that falls represent one of the major causes of injuries during accidents.
- ☼ When drilling metal sheets use a vice and place a piece of wood underneath the sheet. A rotating metal sheet presents a serious risk.
- ☼ Make sure that the drill or screwdriver are not used for work on items under live current, to prevent injury by electrical shock. Before using this tool, check that you know the location of all electrical conductors or cables in the wall (use a metal detector for this purpose).
- ☼ Only store and use the product away from flammable or volatile materials and solutions.
- ☼ Keep the product away from extreme temperatures, direct sunlight and excessive humidity. Do not use in a dusty environment.

- ⚠ Do not place the product near heaters, open fires or other appliances or equipment that are sources of heat.
- ⚠ Do not spray the product with water or any other liquid. Do not pour water or any other liquids into the appliance. Do not submerge the appliance in water or any other liquid.
- ⚠ Never leave the appliance switched on without supervision.
- ⚠ Do not touch machine parts until they have come to a complete stop.
- ⚠ Allow the motor to cool down before storing the machine in a closed room.
- ⚠ Under no circumstances should you repair or alter the product yourself. Entrust all repairs and adjustments of this product to an authorised service centre or the vendor. Tampering with the appliance during the warranty period may void the warranty.
- ⚠ The manufacturer is not responsible for damages caused by incorrect use of this product or its accessories. Such damages include food spoilage, injuries, burns, scalding, fire, etc.

Electrical safety

⚠ ATTENTION: Read all the safety warnings and all instructions. If you fail to follow the provided warnings and instructions an injury caused by electrical shock could occur as well as fire or serious injuries.

📖 NOTE: Keep these warnings and instructions for future use. The term "electric power tool" in all warnings relates to your tool powered from the mains (it has a power cord installed) or cordless tools (without a power cord).

- ⚠ The charger of the cordless device can be connected to any power plug, preventing discharge, that is installed according to norms in force.
- ⚠ The plug must be powered at 230V ~50Hz.
- ⚠ Disconnect the charger if you will not be using it for a long time, if you are changing the tool or performing maintenance on the tool.
- ⚠ The power plug on the tool's charger cord must correspond to the power socket. Never modify the power plug in any way. Do not use any power plug adapters for tools protected by grounding. Unmodified power plugs and corresponding power sockets reduce the risk of injury by electrical shock.
- ⚠ Do not touch grounded surfaces such as pipes, heaters, electrical stoves and refrigerators when working with the machine. When your body is grounded the risk of injury by electrical shock is increased.
- ⚠ Do not expose the electrical tool to rain or a moist environment. The entry of water into the electrical tool increases the risk of injury by electrical shock.
- ⚠ Handle the power cord with care. Never use the power cord to carry or move the tool and do not pull on it when you want to disconnect the tool from the power grid. Prevent the tool coming into contact with greasy, hot and sharp items or moving parts. A damaged or tangled up power cord increases the risk of injury by electrical shock.
- ⚠ When working with electric power tools in a moist environment, the power circuit must have current protection installed (RSD - Residual Current Device). The use of a residual current device reduces the risk of injury by electrical shock.

Safety instructions for the battery and charger

- ✿ Use only the battery and charger supplied with this tool.
- ✿ Connect the charger only to a mains power socket with a voltage of 230V.
- ✿ Protect the battery and charger from moisture. Do not use the device in an outdoor environment.
- ✿ Disconnect the charger from the mains power socket when the charger is not being used, before cleaning the charger or before performing repairs on it.
- ✿ Take special care of the battery. Prevent the battery from falling on to a hard surface and do not expose the battery to the effects of pressure or other excessive mechanical stress. Keep the battery at a safe distance from excessive heat or cold.
- ✿ Do not attempt to repair or disassemble the battery or the charger. If any part is damaged, have it repaired by a qualified technician or send it for repair to an authorised service centre or the vendor.
- ✿ Charge the battery only when the ambient air temperature is between 10°C and 40°C. A charged battery may be used to power tools in operating conditions at a temperature between 0°C and 50°C. If the battery is not being used store it in a dry place at a temperature between 10°C and 30°C.

⚠ IMPORTANT! DANGER! Never short circuit the battery contacts and do not expose the battery to moisture. Do not store the battery together with metal items and parts, which could cause a short circuit of the battery contacts. The battery could overheat, catch on fire or explode.

- ✿ If any person comes into contact with the electrolyte or another liquid or substance found in the battery, they must immediately wash this substance away with large amounts of water. If these substances come into contact with eyes, flush the eyes out with large amounts of water and immediately seek medical treatment.
- ✿ Do not throw rechargeable batteries into a fire or into water. Otherwise an explosion could occur. A rechargeable battery should not be thrown out with ordinary household waste, regardless of the fact whether it has or has not been used. In accordance with valid regulations you should take the battery to a collection point or put it into the container labelled "Used Batteries" in our store.
- ✿ Only charge the battery in a charger designated by the manufacturer. A charger appropriate for one type of battery creates a fire hazard when used with another type of battery.
- ✿ Only use the electric power tool with a battery intended to be used in it. The use of different batteries may lead to a risk of injury or a fire hazard.
- ✿ If you are not using the battery, store it away from metal items, such as paper clips, coins, keys, nails, screws or other small items, which could lead to the short circuit of the battery contacts. Short circuiting the battery contacts may cause burns or a fire.

7. MAINTENANCE AND STORAGE

Maintenance

⚠ ATTENTION: Disconnect the charger if you will not be using it for a long time, if you are changing the tool or performing maintenance on the tool.

- ✿ This tool does not require any special maintenance. The same applies to the electrical parts of the tool.
- ✿ Check whether the device is showing signs of wear.
- ✿ If the charger is damaged (cover, conductors or connector), immediately arrange its replacement at the vendors service centre.
- ✿ Regular care for the machine will ensure not only a long lifetime and performance.
- ✿ Before use always visually check for worn or damaged parts.
- ✿ Replace damaged or worn parts. To ensure that the machine always remains balanced, always replace the entire set of the worn or damaged tools.
- ✿ Worn or damaged machine parts may only be replaced at an authorised service centre or the vendor.
- ✿ Before cleaning disconnect this product from the power source.
- ✿ To clean the plastic parts of the product, use a soft cloth dipped in lukewarm water. Do not use aggressive cleaning products and solvents as this could damage the surface of the appliance.
- ✿ Do not clean the machine under running water or submerge under water.
- ✿ After changing the working tool, check that the working tool is secured in its storage position.
- ✿ Do not use working tools that are not proportioned for placement into the tang in the magazine.
- ✿ Do not overload the electric power tool. Use the right type of electric power tool for your work. When the correct electric power tool is used, the work result will be performed better and more safety.
- ✿ If it is not possible to turn the main trigger switch on or off, do not work with the tool. All electric power tools with a trigger switch that do not work are dangerous and must be repaired.
- ✿ If you are not working with the tool, store it out of the reach of children and prevent persons not informed about the operation of the tool or this user's manual to work with the tool. An electric power tool in the hands of an unqualified person is dangerous.
- ✿ Perform maintenance on the tool. Check for deviation or blockage of the moving parts, damage of individual parts and other factors which could affect the operation of the tool. If the tool is damaged, have it repaired before using it. Many accidents are caused by neglected maintenance of a tool. Properly maintained cutting tools with sharp cutting edges are less prone to jamming in a workpiece and are easier to handle.
- ✿ Maintain cutting tools sharp and clean. Properly maintained cutting tools with sharp cutting edges are less prone to jamming in a workpiece and are easier to handle.
- ✿ Use electric power tools, accessories, working tools, etc. according to these instructions in a manner appropriate for the given type of electric power tool and take into consideration the work conditions and the type of work that you will be performing. Using electric power tools for purposes other than those for which they were designed may be dangerous.
- ✿ Damaged switches must be replaced at an authorised service centre or the vendor. Do not use electric power tools that cannot be turn on and off.
- ✿ Do not leave electric power tools turned on without supervision. Always turn the tool off and wait for it to come to a complete stop before putting it down.

- ✿ Use hearing protection. Excessive noise levels may cause hearing damage.
- ✿ When performing tasks, where the working tools may come into contact with hidden electrical conductors, hold the electric power tool by the insulated part that is intended to be held. A work tool that comes into contact with a "live" electrical conductor, will cause the uninsulated parts of the tool to become live and may subsequently cause injury by electrical shock to the operator.
- ✿ For repairs contact an authorised service centre or vendor who will use original spare parts. This will ensure the correct operation of the electric power tool.

⚠ ATTENTION: Using any accessories or tools not recommended in this user's manual may increase the risk of injury. Always use only original spare parts.

- ✿ Clean the tool after the completion of every work task.
- ✿ Do not use worn or damaged drill bits and drilling extension pieces. Such tools may overload the motor and lower effectiveness.
- ✿ Take proper care to prevent the motor from damage by oil or water.
- ✿ Regularly check that the tool has not been damaged during the course of standard operation. Make sure that all parts are correctly connected and do not use this product if any of its parts has been damaged or lost.
- ✿ When inserting the battery into the charger, ensure that the battery is inserted in the correct manner and that there are no materials between the battery contacts, e.g. soils.
- ✿ The battery and the charger should be protected from heat and the sun. Do not expose these products to extreme temperatures.
- ✿ Do not use the device in an outdoor environment.
- ✿ Use only the charger supplied with this tool.
- ✿ If the product is damaged or malfunctions, contact an authorised service centre or the vendor.

Storage

- ✿ Store the tool in a dry location at a sufficient distance from heat sources or dangerous vapours.
- ✿ Do not place any other items on the machine.

8. TECHNICAL SPECIFICATIONS

Cordless Drill:	
Nominal voltage	12V
Idling speed	0–350/0–1400 rpm
Battery	1,5 Ah, Li-ion
Torque	20 positions + 1 (drilling position)
Max. diameter	Ø10mm
Charger:	
Input voltage	230V
Frequency	50Hz
Charging time	3–4 hour

Instructions Manual - language version only.

Amendments to text and technical parameters are reserved.

Changes in the text, design and technical specifications may change without prior notice and we reserve the right to make these changes. keep it from turning as the drill bit rotates.

Troubleshooting

Suspected malfunctions are often due to causes the user can fix themselves. Therefore check the product using this section .In most cases the problem can be solved quickly .

WARNING!

Only perform the steps described within these instructions! All further inspection , maintenance and repair work must be performed by an authorized service centre or a similarly qualified specialist if you cannot solve the problem yourself !

Problem	Possible Cause	Solution
1.Product does not start	1.1 Not connected to power supply 1.2 Power cord or plug is defective 1.3 Other electrical defect to the product	1.1 Connect to power supply 1.2 Check by a specialist electrician 1.3 Check by a specialist electrician
2.Product does not reach full power	2.1 Extension cord is not suitable for operation with this product . 2.2 Power source (e.g. generator) has too low voltage 2.3 Air vents are blocked	2.1 Use a proper extension cord 2.2 Connect to another power source
3.Unsatisfactory result	3.1 Drill is dull/damaged 3.2 Drill bit is not suitable for work piece material	3.1 Replace with new one 3.2 Use proper Drill
4.Excessive vibration or noise	4.1 Drill bit is dull/damaged	4.1 Replace with a new one

9. DISPOSAL



The machine, rechargeable batteries, accessories and packaging should be sorted for environmental friendly recycling.

Do not dispose of power tools and batteries/rechargeable batteries into household waste!

Only for EC countries:



According to the European Guideline 2012/19/EU, power tools that are no longer usable, and according to the European Guideline 2006/66/EC, defective or used battery packs/batteries, must be collected separately and disposed of in an environmentally correct manner.

INSTRUCTIONS AND INFORMATION ON DISPOSING OF USED PACKAGING MATERIALS

Put any used package material to the place determined by the municipality for waste disposal.

DISPOSAL OF USED ELECTRIC AND ELECTRONIC EQUIPMENT



This symbol on products or accompanying documents means that used electric or electronic products must not be put to ordinary municipal waste. Hand over such products to determined collection points for proper disposal, restoration and recycling. Alternatively, in some countries of the European Union or other European countries you can return your products to your local dealer when you buy an equivalent new product. By dutiful disposal of this product you can preserve precious natural resources and you help prevent any potential adverse effects on the environment and human health which could be the results of wrong waste disposal. Ask your local authority or the nearest collection point for additional details. In case of improper disposal of this waste kind penalties can be imposed in accordance with national regulations.

For companies in the European Union countries

Should you want to dispose of electric and electronic devices, ask your dealer or vendor for necessary information. Disposal in other countries outside the European Union. Should you want to dispose of this product, ask your local authorities or your dealer for necessary information about disposal method.



This product fulfils all basic requirements of the EU directives that apply to it.

Text, design and technical specifications can change without prior notice and we reserve the right for their change.

User manual in the original language.

EU DECLARATION OF CONFORMITY

Product / brand: Cordless Drill / FIELDMANN

Type / model: FDV 10250-A as factory model D023

DC 10,8V (battery powered), speed 0-350/0-1400 rpm, diameter 10 mm

$L_{PA} = 76$ dB(A), $L_{WA} = 87$ dB(A)

Manufacturer: FAST ČR, a.s.

U Sanitásu 1621, 251 01 Říčany, Czech Republic

VAT no: CZ2477749

This declaration of conformity is issued under the sole responsibility of the manufacturer.

The object of the declaration described above is in conformity with the relevant Union harmonization legislation:

Directive MD 2006/42/EC

Directive EMC 2014/30/EU

Directive NEOE 2000/14/EC

Directive RoHS 2011/65/EU+(EU)2015/863

The relevant harmonized standards and the other technical specifications:

EN 62841-1:2015+A11

EN 62841-2-1:2018+A11

EN IEC 55014-1:2021

EN IEC 55014-2:2021



Place of issuance: Prague

Date of issuance: 06. 09. 2023

Name: Petr Uher - Responsible Person

Signature:

FAST FAST ČR, a.s.
U Sanitásu 1621, 251 01 Říčany
tel.: +420 323 204 111
IČO: 247 77 749, DIČ: CZ 247 77 749

Akumulátorová vrtačka

NÁVOD K POUŽITÍ

Děkujeme Vám, že jste si zakoupili tuto akumulátorovou vrtačku. Než ji začnete používat, přečtěte si, prosím, pozorně tento návod k obsluze a uschovejte jej pro případ dalšího použití.

OBSAH

1. VŠEOBECNÉ BEZPEČNOSTNÍ PŘEDPISY	26
2. SYMBOLY	31
3. POPIS STROJE A OBSAH DODÁVKY	32
4. UVEDENÍ DO PROVOZU	32
5. POKYNY KE SPRÁVNÉMU POUŽITÍ	34
6. POKYNY K POUŽITÍ	35
7. ÚDRŽBA A USKLADNĚNÍ	39
8. TECHNICKÉ ÚDAJE	41
9. LIKVIDACE	43

1. VŠEOBECNÉ BEZPEČNOSTNÍ PŘEDPISY

⚠ POZOR! Před použitím si pečlivě přečtěte návod k použití.

Důležitá bezpečnostní upozornění

- ✿ Výrobek pečlivě vybalte a dejte pozor, abyste nevyhodili žádnou část obalového materiálu dříve, než najdete všechny součásti výrobku.
- ✿ Výrobek uchovávejte na suchém místě mimo dosah dětí.
- ✿ Čtěte všechna upozornění a pokyny. Zanedbání při dodržování varovných upozornění a pokynů mohou mít za následek úraz elektrickým proudem, požár a/nebo těžká poranění.

Obal

Výrobek je umístěn v obalu bránícím poškozením při transportu. Tento obal je surovinou a lze jej proto odevzdat k recyklaci.

Návod k použití

Než začnete se strojem pracovat, přečtěte si následující bezpečnostní předpisy a pokyny k používání. Seznamte se s obslužnými prvky a správným používáním zařízení. Návod pečlivě uschovejte pro případ pozdější potřeby. Minimálně po dobu záruky doporučujeme uschovat originální obal včetně vnitřního balicího materiálu, pokladní doklad a záruční list. V případě přepravy zabalte stroj zpět do originální krabice od výrobce, zajistěte si tak maximální ochranu výrobku při případném transportu (např. stěhování nebo odeslání do servisního místa).

- 📖 Poznámka:** Předáváte-li stroj dalším osobám, předejte jej společně s návodem. Dodržování přiloženého návodu k obsluze je předpokladem řádného používání stroje. Návod k obsluze obsahuje rovněž pokyny pro obsluhu, údržbu a opravy.

Výrobce nepřebírá odpovědnost za nehody nebo škody vzniklé následkem nedodržování tohoto návodu.

OBECNÉ BEZPEČNOSTNÍ POKYNY

Tyto bezpečnostní pokyny si pečlivě prostudujte, zapamatujte a uschovejte

⚠ UPOZORNĚNÍ! Při používání elektrických strojů a elektrického nářadí je nutno respektovat a dodržovat následující bezpečnostní pokyny z důvodů ochrany před úrazem elektrickým proudem, zraněním osob a nebezpečím vzniku požáru. Výrazem „elektrické nářadí“ je ve všech níže uvedených pokynech myšleno jak elektrické nářadí napájené ze sítě (napájecím kabelem), tak nářadí napájené z baterií (bez napájecího kabelu). Uschovejte všechna varování a pokyny pro příští použití.

Pracovní prostředí

- ☼ Udržujte pracovní prostor v čistém stavu a dobře osvětlen. Nepořádek a tmavá místa na pracovišti bývají příčinou úrazů. Uklidte nářadí, které právě nepoužíváte.
- ☼ Nepoužívejte elektrické nářadí v prostředí s nebezpečím vzniku požáru nebo výbuchu, to znamená v místech, kde se vyskytují hořlavé kapaliny, plyny nebo prach. V elektrickém nářadí vzniká na komutátoru jiskření, které může být příčinou vznícení prachu nebo výparů.
- ☼ Při používání el. nářadí zamezte přístupu nepovolaných osob, zejména dětí, do pracovního prostoru! Budete-li vyrušováni, můžete ztratit kontrolu nad prováděnou činností. V žádném případě nenechávejte el. nářadí bez dohledu. Zabraňte zvířatům přístup k zařízení.

Elektrická bezpečnost

- ☼ Vidlice napájecího kabelu elektrického nářadí musí odpovídat síťové zásuvce. Nikdy jakýmkoliv způsobem neupravujte vidlici. K nářadí, které má na vidlici napájecího kabelu ochranný kolík, nikdy nepoužívejte rozdvojky ani jiné adaptéry. Nepoškozené vidlice a odpovídající zásuvky omezí nebezpečí úrazu elektrickým proudem. Poškozené nebo zamotané napájecí kabely zvyšují nebezpečí úrazu elektrickým proudem. Pokud je síťový kabel poškozen, je nutno jej nahradit novým síťovým kabelem, který je možné získat v autorizovaném servisním středisku nebo u dovozce.
- ☼ Vyvarujte se dotyku těla s uzemněnými předměty, jako např. potrubí, tělesa ústředního topení, sporáky a chladničky. Nebezpečí úrazu elektrickým proudem je větší, je-li vaše tělo spojeno se zemí.
- ☼ Nevystavujte elektrické nářadí dešti, vlhku nebo mokru. Elektrického nářadí se nikdy nedotýkejte mokřýma rukama. Elektrické nářadí nikdy neumývejte pod tekoucí vodou ani ho neponořujte do vody.
- ☼ Nepoužívejte napájecí kabel k jinému účelu, než pro jaký je určen. Nikdy nenoste a netahejte elektrické nářadí za napájecí kabel. Nevytahujte vidlici ze zásuvky tahem za kabel. Zabraňte mechanickému poškození elektrických kabelů ostrými nebo horkými předměty.
- ☼ El. nářadí bylo vyrobeno výlučně pro napájení střídavým el. proudem. Vždy zkontrolujte, že elektrické napětí odpovídá údajům uvedenému na typovém štítku nářadí.

- ✿ Nikdy nepracujte s nářadím, které má poškozený el. kabel nebo vidlici, nebo spadlo na zem a je jakýmkoliv způsobem poškozené.
- ✿ V případě použití prodlužovacího kabelu vždy zkontrolujte, že jeho technické parametry odpovídají údajům uvedeným na typovém štítku nářadí. Je-li elektrické nářadí používáno venku, používejte prodlužovací kabel vhodný pro venkovní použití. Při použití prodlužovacích bubnů je nutné je rozvinout, aby nedocházelo k přehřátí kabelu.
- ✿ Je-li elektrické nářadí používáno ve vlhkých prostorech nebo venku, je povoleno jej používat pouze, pokud je zapojeno do el. obvodu s proudovým chráničem ≤ 30 mA. Použití el. obvodu s chráničem /RCD/ snižuje riziko úrazu elektrickým proudem.
- ✿ Ruční el. nářadí držte výhradně za izolované plochy určené k uchopení, protože při provozu může dojít ke kontaktu řezacího či vrtacího příslušenství se skrytým vodičem nebo s napájecí šňůrou nářadí.

Bezpečnost osob

- ✿ Při používání elektrického nářadí buďte pozorní a ostražití, věnujte maximální pozornost činnosti, kterou právě provádíte. Soustřeďte se na práci. Nepracujte s elektrickým nářadím pokud jste unaveni, nebo jste-li pod vlivem drog, alkoholu nebo léků. I chvilková nepozornost při používání elektrického nářadí může vést k vážnému poranění osob. Při práci s el. nářadím nejezte, nepijte a nekuřte.
- ✿ Používejte ochranné pomůcky. Vždy používejte ochranu zraku. Používejte ochranné prostředky odpovídající druhu práce, kterou provádíte. Ochranné pomůcky jako např. respirátor, bezpečnostní obuv s protiskluzovou úpravou, pokrývka hlavy nebo ochrana sluchu používané v souladu s podmínkami práce snižují riziko poranění osob.
- ✿ Vyvarujte se neúmyslného zapnutí nářadí. Nepřenášejte nářadí, které je připojeno k elektrické síti, s prstem na spínači nebo na spoušti. Před připojením k elektrickému napájení se ujistěte, že spínač nebo spoušť jsou v poloze „vypnuto“. Přenášení nářadí s prstem na spínači nebo zapojování vidlice nářadí do zásuvky se zapnutým spínačem může být příčinou vážných úrazů.
- ✿ Před zapnutím nářadí odstraňte všechny seřizovací klíče a nástroje. Seřizovací klíč nebo nástroj, který zůstane připevněn k otáčející se části elektrického nářadí může být příčinou poranění osob.
- ✿ Vždy udržujte stabilní postoj a rovnováhu. Pracujte jen tam, kam bezpečně dosáhnete. Nikdy nepřeceňujte vlastní sílu. Nepoužívejte elektrické nářadí, jste-li unaveni.
- ✿ Oblékejte se vhodným způsobem. Používejte pracovní oděv. Nenoste volné oděvy ani šperky. Dbejte na to, aby se vaše vlasy, oděv, rukavice nebo jiná část vašeho těla nedostala do přílišné blízkosti rotujících nebo rozpálených částí el.nářadí.
- ✿ Připojte zařízení k odsávání prachu. Jestliže má nářadí možnost připojení zařízení pro zachycování nebo odsávání prachu, zajistěte, aby došlo k jeho řádnému připojení a používání. Použití těchto zařízení může omezit nebezpečí vznikající prachem.
- ✿ Pevně upevněte obrobek. Použijte truhlářskou svěrku nebo svěrák pro upevnění dílu, který budete obrábět.

- ✿ Nepoužívejte elektrické nářadí pokud jste pod vlivem alkoholu, drog, léků nebo jiných omamných či návykových látek.
- ✿ Toto zařízení není určeno pro použití osobami (včetně dětí) se sníženými fyzickými, smyslovými nebo mentálními schopnostmi nebo s nedostatkem zkušeností a znalostí, pokud nejsou pod dozorem nebo nedostali pokyny s ohledem na použití zařízení od osoby zodpovědné za jejich bezpečnost. Děti musí být pod dozorem, aby jste se ujistili, že si nehrají se zařízením.

Používání elektrického nářadí a jeho údržba

- ✿ El. nářadí vždy odpojte z el. sítě v případě jakéhokoliv problému při práci, před každým čištěním nebo údržbou, při každém přesunu a po ukončení práce! Nikdy nepracujte s el. nářadím, pokud je jakýmkoliv způsobem poškozené.
- ✿ Pokud začne nářadí vydávat abnormální zvuk nebo zápach, okamžitě ukončete práci.
- ✿ Elektrické nářadí nepřetěžujte. Elektrické nářadí bude pracovat lépe a bezpečněji, pokud jej budete provozovat v otáčkách, pro které bylo navrženo. Používejte správné nářadí, které je určeno pro danou činnost. Správné nářadí bude lépe a bezpečněji vykonávat práci, pro kterou bylo zkonstruováno.
- ✿ Nepoužívejte elektrické nářadí, které nelze bezpečně zapnout a vypnout ovládacím spínačem. Používání takového nářadí je nebezpečné. Vadné spínače musí být opraveny certifikovaným servisem.
- ✿ Odpojte nářadí od zdroje elektrické energie předtím, než začnete provádět jeho seřizování, výměnu příslušenství nebo údržbu. Toto opatření zamezí nebezpečí náhodného spuštění.
- ✿ Nepoužívané elektrické nářadí ukládejte a uschovejte tak, aby bylo mimo dosah dětí a nepovolaných osob. Elektrické nářadí v rukou nezkušených uživatelů může být nebezpečné. Elektrické nářadí skladujte na suchém a bezpečném místě.
- ✿ Udržujte elektrické nářadí v dobrém stavu. Pravidelně kontrolujte seřízení pohybujících se částí a jejich pohyblivost. Kontrolujte zda nedošlo k poškození ochranných krytů nebo jiných částí, které mohou ohrozit bezpečnou funkci elektrického nářadí. Je-li nářadí poškozeno, před dalším použitím zajistěte jeho řádnou opravu. Mnoho úrazů je způsobeno špatně udržovaným elektrickým nářadím.
- ✿ Řezací nástroje udržujte ostré a čisté. Správně udržované a naostřené nástroje usnadňují práci, omezují nebezpečí zranění a práce s nimi se snáze kontroluje. Použití jiných příslušenství než těch, která jsou uvedena v návodu k obsluze mohou způsobit poškození nářadí a být příčinou zranění.
- ✿ Elektrické nářadí, příslušenství, pracovní nástroje atd. používejte v souladu s těmito pokyny a takovým způsobem, který je předepsán pro konkrétní elektrické nářadí a to s ohledem na dané podmínky práce a druh prováděné práce. Používání nářadí k jiným účelům, než pro jaké je určeno, může vést k nebezpečným situacím.

Používání akumulátorového nářadí

- ✿ Před vložením akumulátoru se přesvědčte, že je vypínač v poloze „0-vypnuto“. Vložení akumulátoru do zapnutého nářadí může být příčinou nebezpečných situací.
- ✿ K nabíjení akumulátorů používejte pouze nabíječky předepsané výrobcem. Použití nabíječky pro jiný typ akumulátoru může mít za následek jeho poškození a vznik požáru.
- ✿ Používejte pouze akumulátory určené pro dané nářadí. Použití jiných akumulátorů může být příčinou zranění nebo vzniku požáru.
- ✿ Pokud není akumulátor používán, uchovávejte ho odděleně od kovových předmětů jako jsou svorky, klíče, šrouby a jiné drobné kovové předměty, které by mohly způsobit spojení jednoho kontaktu akumulátoru s druhým. Zkratování akumulátoru může zapříčinit zranění, popáleniny nebo vznik požáru.
- ✿ S akumulátory zacházejte šetrně. Při nešetrném zacházení může z akumulátoru uniknout chemická látka. Vyvarujte se kontaktu s touto látkou a pokud i přesto dojde ke kontaktu, vymyjte postižené místo proudem tekoucí vody. Pokud se chemická látka dostane do očí, vyhledejte ihned lékařskou pomoc. Chemická látka z akumulátoru může způsobit vážná poranění.

Servis

- ✿ Nevyměňujte části nářadí, neprovádějte sami opravy, ani jiným způsobem nezasahujte do konstrukce nářadí. Opravy nářadí svěťte kvalifikovaným osobám.
- ✿ Každá oprava nebo úprava výrobku bez oprávnění naší společnosti je nepřipustná (může způsobit úraz, nebo škodu uživateli).
- ✿ Elektrické nářadí vždy nechte opravit v certifikovaném servisním středisku. Používejte pouze originální nebo doporučené náhradní díly. Zajistíte tak bezpečnost Vaši i Vašeho nářadí.

2. SYMBOLY



Tento produkt je vyroben v souladu se schválenými normami.



Před použitím stroje si pozorně přečtěte návod k obsluze.



Použijte ochranné pomůcky na oči



Použijte ochranné pomůcky na uši



Akumulátor nabíjejte pouze v interiérech.



Akumulátor nevyhazujte do domovního odpadu!



Akumulátor nevyhazujte do vody!



Akumulátor nespalujte!

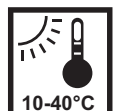

Akumulátor nevystavujte slunečnímu záření nebo nadměrným teplotám!

3. POPIS STROJE A OBSAH DODÁVKY

Popis stroje (viz obr. 1)

- A) Rychloupínací sklíčidlo
- B) Ovládací objímka pro nastavení kroutícího momentu a příklepu
- C) Přepínač směru otáček pro chod vpřed/vzad a zajišťovací spínač neutrální polohy
- D) Spínač
- E) Rukojeť
- F) LED display indikace nabití baterie
- G) Baterie
- H) 2 rychlostní přepínač
- I) osvětlení pracovní plochy

Popis stroje (viz obr. 2)

- 1) Adapter baterie
- 2) Baterie

Obsah dodávky

Stroj vyjměte opatrně z obalu a zkontrolujte, zda jsou následující díly kompletní:

- ✿ Akumulátorová vrtačka a 2x baterie
- ✿ Nabíjecí stanice baterie
- ✿ 13 ks příslušenství (6× bity, 6× vrtáky + 1× magnetický držák)
- ✿ Návod k obsluze

Pokud díly chybí nebo jsou poškozeny, obraťte se, prosím, na prodejce, kde jste stroj zakoupili.

4. UVEDENÍ DO PROVOZU

Nabíjení stroje

Postupujte krok za krokem podle návodu a orientujte se pomocí obrázků, aby bylo provedení montáže co nejsnazší.

1. Vyjměte baterii ze stroje: stiskněte uvolňovací tlačítko a vytáhněte baterii směrem dolů.
2. Postavte nabíječku na stůl v blízkosti síťové zásuvky.
3. Vložte baterii řádně do nabíječky.

 **Poznámka:** Baterie může být do nabíječky vložena pouze jedním způsobem.

4. Připojte kabel nabíječky k síťové zásuvce. V tomto okamžiku bude svítit červená i zelená kontrolka.
5. Jakmile bude baterie zcela nabitá, zůstane svítit zelená kontrolka a červená kontrolka zhasne.
6. Po ukončení nabíjení odpojte nabíječku od síťové zásuvky. Před prvním použitím musí být baterie zcela nabitá. Při prvním nabíjení je doporučeno, aby byla baterie nabíjena 3 - 5 hodin.

Sklíčidlo vrtačky (viz obr. 3)

Chcete-li rozevřít sklíčidlo vrtačky, uchopte zadní část sklíčidla a otáčejte přední část sklíčidla proti směru pohybu hodinových ručiček. Zasuňte do sklíčidla požadovaný nástroj. Při utahování otáčejte přední část sklíčidla (zatímco držíte jeho zadní část) ve směru pohybu hodinových ručiček a ujistěte se, zda čelisti sklíčidla pevně a rovnoměrně upínají pracovní nástroj.

Ovládání momentu a přiklepu (viz obr. 4)

1. Ovládání momentu je ideální pro přednastavení síly šroubování. K dispozici je 15 + 1 poloha pro nastavení vrtání. Tyto polohy jsou voleny otáčením ovládací objímky. Nízké hodnoty jsou určeny pro malé šroubky a měkké materiály. Vysoké hodnoty jsou určeny pro velké šrouby a tvrdé materiály.
2. Je-li používáno ovládání momentu, spojka bude pracovat v předvoleném nastavení. To je ideální pro opakované šroubování, kdy musí být všechny šrouby zašroubovány na stejnou vzdálenost.
3. Je vhodné začínat na nejnižším nastavení a zvyšovat hodnotu momentu až do dosažení požadovaného nastavení.

Zapnutí/vypnutí (viz obr. 5)

⚠ POZOR: Startujte nebo spouštějte startovací spínač opatrně, podle pokynů výrobce.

Nabitý stroj zapnete stisknutím spínače (č. 1). Stroj vypnete uvolněním spínače, otáčení sklíčidla se zastaví.

1. Ujistěte se, zda je k nářadí připojena baterie.
2. Zapněte nářadí stisknutím spouštěcího spínače.
3. Tlak vyvíjený na spouštěcí spínač určuje provozní otáčky sklíčidla. Čím větší je tlak působící na spínač, tím vyšší jsou otáčky sklíčidla.
4. Chcete-li, aby se sklíčidlo otáčelo dopředu, zatlačte přepínač pro chod vpřed/vzad (č. 2) směrem doleva. Chcete-li, aby se sklíčidlo otáčelo dozadu, zatlačte přepínač pro chod vpřed/vzad směrem doprava.
5. Nemá-li vrtačka používána, nastavte přepínač pro chod vpřed/vzad (č. 2) do neutrální polohy (uprostřed), abyste zabránili náhodnému spuštění.

- ☼ Ujistěte se, zda je správně usazen vrták nebo šroubovací nástavec.
- ☼ Před zapnutím vrtačky musí být vrták/šroubovací nástavec položen přímo na obrobku. V opačném případě by došlo k poškození obrobku nebo vrtáku/šroubovacího nástavce.
- ☼ Před použitím vždy zkontrolujte směr otáčení vrtáku.
- ☼ Po uvolnění spouštěcího spínače je aktivován automatický brzdový systém. Sklíčidlo vrtačky se přestane automaticky otáčet.

5. POKYNY KE SPRÁVNÉMU POUŽITÍ

Před prvním použitím baterii zcela nabijte. Zajistěte, aby byly používané vrtáky a nástavce určeny pro příslušné úkony a aby byly řádně upnuty. Ujistěte se, zda je přepínač chodu nastaven v poloze pro požadovaný směr otáčení.

🔧 Poznámka: Před výměnou pracovních nástrojů nebo před prováděním seřízení vždy zajistěte, aby byla z nářadí sejmuta baterie.

⚠️ POZOR: Prach vytvářený při broušení, řezání, vrtání a ostatních pracovních úkonech, může v některých případech obsahovat chemické látky, o kterých je známo, že mohou způsobit zdravotní problémy. Některé příklady těchto chemických látek:

- a) Olovo z nátěrů obsahujících olovo.
- b) Cement a jiné stavební výrobky.
- c) Chemicky ošetřené dřevo.

Šroubování

1. Před šroubováním vrtu do dřeva by měl být v obrobku nejdříve vyvrtán vhodný otvor. Tak bude zabráněno pohybu vrtu a nástroje po povrchu obrobku, což by mohlo způsobit jeho poškození.
2. Doporučujeme, aby během šroubování pracovalo nářadí s nízkými otáčkami.
3. Vložte nástroj do hlavy vrtu a opatrně zašroubujte vrt do otvoru.
4. Doporučujeme provádět utahování s nejnižší hodnotou momentu a postupně zvyšovat hodnotu momentu, až do dosažení požadované hodnoty.

Vrtání

1. Při vrtání do dřeva nepoužívejte ovládání momentu. Zvolte polohu pro běžné vrtání.
2. Při vrtání do dřeva používejte vrtáky do dřeva.
3. Při vrtání do kovů a plastů používejte vrtáky do kovu.
4. Při vrtání do měkkého dřeva by měla vrtačka pracovat s maximálními otáčkami.
5. Při vrtání do tvrdého dřeva by měla vrtačka pracovat s nízkými otáčkami.

LED indikace nabíjení baterie (viz obr. 6)

LED diodový indikátor je používán pro indikaci nabíjení baterie. Po zapnutí nářadí stisknutím spouštěcího spínače dojde k rozsvícení LED diody (č. 1). Svítí-li všechny tři LED diody, baterie je nabita dostatečně. Svítí-li pouze jedna LED dioda, znamená to, že je baterie téměř vybita a musí být okamžitě nabita.

Osvětlení pracovní plochy (viz obr. 5)

Sepnutím spínače se aktivuje LED osvětlení (č. 3) pro osvětlení místa šroubování/vyšroubování. Vypnutím spínače vypnete také LED osvětlení pracovní plochy.

Další rady pro vrtání

1. Doporučujeme obrobek upnout k pracovnímu stolu, abyste dosáhli co nejlepších pracovních výsledků a bezpečné obsluhy nářadí.
2. Používejte pouze nabroušené vrtáky. Tupé vrtáky způsobí zbytečné zatížení vrtačky a mohou způsobit spálení motoru.
3. Vždy se ujistěte, zda používáte správný pracovní nástroj pro prováděný úkon.
4. Při vrtání s vysokou přesností je nevhodnějším řešením použití vrtáku s vodicím hrotem.
5. Neželezné materiály, jako jsou tenké plechy, se vrtají velmi obtížně. Při vrtání s vysokou přesností umístěte pod vrtaný materiál kousek dřeva a potom vyvrtejte otvor přes oba kusy materiálu.

⚠ POKOR: Při vrtání není neobvyklé, že dojde k zaseknutí vrtáku. V takovém případě vzniká velká momentová reakce. Vždy dávejte pozor a držte pevně vrtačku, abyste zabránili možnému poškození nebo zranění.

⚠ POKOR: Nezajišťujte spouštěcí spínač v zapnuté poloze pomocí lepicí pásky nebo jiným způsobem. Elektrický okruh nářadí by nepracoval správně, což by mohlo vést k přehřátí a následnému oškození nářadí.

Přetížení

Dojde-li k přetížení nářadí, může být poškozen motor. Zvýšený tlak na nářadí nezpůsobí urychlení práce. Působení větší síly na nářadí povede pouze k nižší účinnosti, což způsobí předčasné vybití baterie a může způsobit také zničení motoru. Nestandardní práce a působení nadměrné síly způsobí zkrácení provozní životnosti nářadí.

6. POKYNY K POUŽITÍ

Obsluha

- ✿ Tento výrobek není určen pro děti a osoby se sníženou fyzickou, smyslovou nebo mentální schopností nebo osoby s omezenými zkušenostmi a znalostmi, pokud nad nimi není veden odborný dohled nebo podány instrukce zahrnující použití tohoto výrobku osobou odpovědnou za jejich bezpečnost.
- ✿ Pokud bude výrobek používán v blízkosti dětí, dbejte zvýšené opatrnosti. Výrobek vždy umístějte mimo jejich dosah. Děti by měly být pod dozorem, aby se zajistilo, že si s výrobkem nebudou hrát.
- ✿ Nikdy nedovolte dětem ani osobám neznalým tohoto návodu k použití se zařízením pracovat. Místní předpisy mohou stanovit minimální věk uživatele. Uživatel je odpovědný za škody způsobené třetím osobám v pracovní oblasti stroje jako následek jejího používání.
- ✿ Stroj nepoužívejte, jste-li unavení, pod vlivem alkoholu či omamných látek.
- ✿ Je-li to nutné, používejte prvky osobní ochrany (rukavice, pracovní obuv, ochranu zraku, respirátory atd.), prvky osobní ochrany snižují riziko poranění osob.
- ✿ Vhodně se oblékejte. Nenoste volný oděv nebo šperky a dbejte na to, aby se vaše vlasy, oděv nebo rukavice nedostaly do nebezpečné blízkosti pohyblivých částí. Volný oděv, šperky nebo dlouhé vlasy mohou být pohyblivými díly zachyceny.

- ☼ Zůstaňte stále pozorní, sledujte, co provádíte a při práci s elektrickým nářadím přemýšlejte. Nepoužívejte elektrické nářadí, jste-li unaveni nebo jste-li pod vlivem drog, alkoholu nebo léků. Chvilka nepozornosti při práci s elektrickým nářadím může vést k vážnému úrazu.
- ☼ Zabraňte náhodnému spuštění nářadí. Před připojením napájecího kabelu k síťové zásuvce se ujistěte, zda je hlavní spínač v poloze vypnuto. Přenášení elektrického nářadí s prstem na hlavním spínači nebo připojení napájecího kabelu k elektrické síti, je-li hlavní spínač nářadí v poloze zapnuto, může způsobit úraz.
- ☼ Nepřekážejte sami sobě. Při práci vždy udržujte pevný postoj a rovnováhu. To umožní lepší ovladatelnost elektrického nářadí v neočekávaných situacích.
- ☼ Používejte k upnutí obrobku svorky nebo svěrák. Je to bezpečnější než uchopení obrobku rukou a současně máte volné ruce pro obsluhu nářadí.
- ☼ Udržujte pracovní prostor čistý a dobře osvětlený. Přeplněný a neosvětlený pracovní prostor může vést k způsobení úrazů.
- ☼ Nepracujte s elektrickým nářadím ve výbušném prostředí, jako jsou například prostory s výskytem hořlavých kapalin, plynů nebo prašných látek. V elektrickém nářadí dochází k jiskření, které může způsobit vznícení hořlavého prachu nebo výparů.
- ☼ Nepracujte s materiály, které obsahují azbest. Používejte masku proti prachu.
- ☼ Při práci s nářadím zajistěte bezpečnou vzdálenost dětí a ostatních osob. Rozptylování může způsobit ztrátu kontroly nad nářadím.

Účel použití

- ☼ Toto nářadí není určeno pro profesionální použití.
- ☼ Nepoužívejte výrobek k jiným účelům, než pro které je určen.
- ☼ Z bezpečnostních důvodů nesmí být stroj používána jako pohonný agregát pro jakékoliv ostatní pracovní nástroje a sady nářadí, není-li to výrobcem výslovně povoleno.

Pokyny k používání

- ☼ Stroj zapněte a provozujte jak je uvedeno v návodu k obsluze, pečlivě dbejte všech instrukcí.
- ☼ Před provedením jakékoliv kontroly, údržby nebo opravy vytáhněte kabel nabíječky ze zásuvky elektrické sítě.
- ☼ Používejte nářadí v dobrém provozním stavu při úkonech, pro které je určeno.
- ☼ Pracujte pouze při dobré viditelnosti nebo zajistěte dostatečné umělé osvětlení.
- ☼ Pracujte v čistém a uklizeném pracovním prostředí.
- ☼ Ujistěte se, zda při práci udržujete pevný a stabilní postoj. Nezapomínejte, že pády představují jednu z hlavních příčin úrazů při nehodách.
- ☼ Při vrátání kovových plechů používejte svěrák a podložte si plech kouskem dřeva. Otáčející se plech představuje velké riziko.
- ☼ Zajistěte se, aby vrtačka nebo šroubovák nebyly používány při práci na předmětech pod proudem, abyste zabránili úrazu způsobenému elektrickým proudem. Před použitím tohoto nářadí se ujistěte, zda znáte polohu všech elektrických vodičů nebo kabelů uvnitř zdí a stěn (pro tento účel používejte detektor kovů).
- ☼ Výrobek používejte a uchovávejte mimo dosah hořlavých a těkavých látek.
- ☼ Výrobek nevystavujte extrémním teplotám, přímému slunečnímu záření, nadměrné vlhkosti a neumísťujte jej do nadměrně prašného prostředí.
- ☼ Výrobek neumísťujte do blízkosti topných těles, otevřeného ohně a jiných spotřebičů nebo zařízení, která jsou zdroji tepla.

- ☼ Výrobek nepostříkujte vodou ani jinou tekutinou. Do výrobku nelijte vodu ani jiné tekutiny. Výrobek neponořujte do vody nebo jiné tekutiny.
- ☼ Výrobek nikdy nenechávejte v chodu bez dozoru.
- ☼ Nedotýkejte se dílů stroje dokud se nedostanou zcela do stavu klidu.
- ☼ Před uložením stroje v uzavřené místnosti nechte motor ochladit.
- ☼ V žádném případě neopravujte výrobek sami a neprovádějte na něm žádné úpravy! Veškeré opravy a seřízení tohoto výrobku svěťte autorizovanému servisu či prodejci. Zásahem do výrobku během platnosti záruky se vystavujete riziku ztráty záručních plnění.
- ☼ Výrobce neodpovídá za škody způsobené nesprávným použitím výrobku a jeho příslušenství (poranění, popálení, opaření, požár, znehodnocení potravin atp.).

Elektrická bezpečnost

⚠ POZOR: Přečtěte si všechny bezpečnostní výstrahy a všechny pokyny. Nebudete-li dodržovat uvedené výstrahy a pokyny, může dojít k úrazu způsobenému elektrickým proudem, k požáru nebo k vážnému zranění.

📖 Poznámka: Uložte tyto výstrahy a pokyny pro budoucí použití. Termín „elektrické nářadí“ ve všech upozorněních odkazuje na vaše nářadí napájené ze sítě (je opatřeno napájecím kabelem) nebo nářadí napájené baterií (bez napájecího kabelu)

- ☼ Nabíječku akumulátorového stroje lze připojit k jakékoliv zástrčce, zabraňující výbojům, která byla nainstalována dle daných norem.
- ☼ Zástrčka musí být napájena pomocí 230 V ~ 50 Hz.
- ☼ Odpojte nabíječku, nebudete-li ji déle používat, provádíte-li výměnu nástroje nebo údržbu nářadí.
- ☼ Zástrčka napájecího kabelu nářadí musí odpovídat zásuvce. Zástrčku nikdy žádným způsobem neupravujte. U nářadí chráněného zemněním nepoužívejte žádné redukce zástrček. Neupravované zástrčky a odpovídající zásuvky snižují riziko vzniku úrazu elektrickým proudem.
- ☼ Nedotýkejte se při práci se strojem uzemněných povrchů, jako jsou například potrubí, radiátory, elektrické sporáky a chladničky. Při uzemnění vašeho těla vzrůstá riziko úrazu elektrickým proudem.
- ☼ Nevystavujte elektrické nářadí dešti nebo vlhkému prostředí. Vnikne-li do elektrického nářadí voda, zvýší se riziko úrazu elektrickým proudem.
- ☼ S napájecím kabelem zacházejte opatrně. Nikdy nepoužívejte napájecí kabel k přenášení nebo posouvání nářadí a netahajte za něj, chcete-li nářadí odpojit od elektrické sítě. Zabraňte kontaktu kabelu s mastnými, horkými a ostrými předměty nebo pohyblivými částmi. Poškozený nebo zapletený napájecí kabel zvyšuje riziko úrazu elektrickým proudem.
- ☼ Při práci s elektrickým nářadím ve vlhkém prostředí musí být v napájecím okruhu použit proudový chránič (RCD). Použití proudového chrániče (RCD) snižuje riziko úrazu elektrickým proudem.

Bezpečnostní pokyny pro baterii a nabíječku

- ☼ Používejte pouze baterii dodanou s tímto nářadím a dodanou nabíječku.
- ☼ Připojujte nabíječku pouze k síťové zásuvce s napájecím napětím 230 V.
- ☼ Chraňte baterii a nabíječku před vlhkostí. Nepoužívejte nabíječku ve venkovním prostředí.
- ☼ Odpojte nabíječku od síťové zásuvky, není-li nabíječka používána, před čištěním nabíječky a před její údržbou.
- ☼ Věnujte speciální péči baterii. Zabraňte pádu baterie na tvrdý povrch a nevystavujte baterii působení tlaku nebo jinému nadměrnému mechanickému namáhání. Udržujte baterii v bezpečné vzdálenosti od nadměrného horka a chladu.
- ☼ Nepokoušejte se baterii nebo nabíječku opravovat nebo demontovat. Je-li jakákoli část poškozena, svěřte její opravu kvalifikovanému technikovi nebo ji zašlete na opravu do autorizovaného servisu či prodejci.
- ☼ Nabíjejte baterii pouze při teplotách vzduchu v rozsahu od 10 do 40 °C. Nabitá baterie může být použita pro napájení nářadí v provozních podmínkách s teplotou od 0 do 50 °C. Není-li baterie používána, uložte ji na suchém místě s teplotou v rozsahu od 10 do 30 °C.

⚠ DŮLEŽITÉ! NEBEZPEČÍ! Nikdy nezkratujte kontakty baterie a nevystavujte baterii vlhkosti. Neskladujte baterii společně s kovovými předměty a díly, které by mohly způsobit zkrat kontaktů baterie. Baterie by se mohla přehřát, vznítit nebo by mohla explodovat.

- ☼ Dostane-li se jakákoli osoba do kontaktu s elektrolytem nebo jinou kapalinou či látkou nacházející se v baterii, omyjte tyto látky okamžitě velkým množstvím vody. Dostanou-li se tyto látky do očí, vyplachujte oči velkým množstvím vody a okamžitě vyhledejte lékařské ošetření.
- ☼ Nevhazujte nabíjecí baterie do ohně nebo do vody. Mohlo by dojít k jejich explozi. Nabíjecí baterie by neměla být vyhozena do běžného domácího odpadu, bez ohledu na to, zda je použita nebo nepoužita. V souladu s platnými předpisy byste měli baterii odevzdat v místním sběrném dvoře nebo v naší prodejně do kontejneru s nápisem „Použití baterie“.
- ☼ Nabíjejte baterii pouze v nabíječce, která určena výrobcem. Nabíječka, která je vhodná pro jeden typ baterie, vytváří při použití jiné baterie riziko způsobení požáru.
- ☼ Používejte elektrické nářadí pouze s baterií, která je pro toto nářadí určena. Použití jiných baterií může vytvářet riziko způsobení zranění nebo požáru.
- ☼ Pokud baterii nepoužíváte, uložte ji mimo dosah kovových předmětů, jako jsou kancelářské sponky, mince, klíče, hřebíky, šroubky nebo jiné drobné kovové předměty, které mohou způsobit zkratování kontaktů baterie. Zkratování kontaktů baterie může způsobit spálení nebo požár.

7. ÚDRŽBA A USKLADNĚNÍ

Údržba

⚠ POZOR: Odpojte nabíječku, nebudete-li ji déle používat, provádíte-li výměnu nástroje nebo údržbu nářadí.

- ✿ Toto nářadí nevyžaduje žádnou speciální údržbu. To samé platí i pro elektrické části nářadí.
- ✿ Kontrolujte, nejeví-li zařízení známky opotřebenosti.
- ✿ Dojde-li k poškození nabíječky (obal, vodiče nebo konektor), zajistěte si ihned její výměnu v poprodejním servisu.
- ✿ Pravidelná péče o stroj zajišťuje nejen dlouhou životnost a výkon.
- ✿ Před použitím vždy vizuálně zkontrolujte, nejsou-li části stroje opotřebené nebo poškozené.
- ✿ Poškozené nebo opotřebené části vyměňte. Aby byl stroj vždy vyvážen, vyměňujte vždy celou sadu opotřebených nebo poškozených nástrojů.
- ✿ Opotřebené či poškozené části stroje smí vyměnit pouze v autorizovaném servisu či u prodejce.
- ✿ Před čištěním vždy odpojte tento výrobek od zdroje energie.
- ✿ Pro čištění plastových částí výrobku používejte jemný hadřík navlhčený ve vlažné vodě. Nepoužívejte drsné čisticí prostředky, ředidla, nebo rozpouštědla, jinak by mohlo dojít k poškození povrchu výrobku.
- ✿ Stroj nečistěte pod tekoucí vodou ani do vody neponořujte.
- ✿ Po výměně pracovního nástroje se ujistěte, zda je pracovní nástroj zajištěn ve své úložné poloze.
- ✿ Nepoužívejte pracovní nástroje, které nejsou dimenzovány pro uložení do ušachače v zásobníku.
- ✿ Nepřetěžujte elektrické nářadí. Používejte pro vaši práci správný typ elektrického nářadí. Při použití správného typu elektrického nářadí bude práce provedena lépe a bezpečněji.
- ✿ Nelze-li hlavní spínač nářadí zapnout a vypnout, s nářadím nepracujte. Každé elektrické nářadí s nefunkčním hlavním spínačem je nebezpečné a musí být opraveno.
- ✿ Pokud nářadí nepoužíváte, uložte je mimo dosah dětí a zabraňte osobám neobeznámených s obsluhou nářadí nebo s tímto návodem, aby s nářadím pracovaly. Elektrické nářadí je v rukou nekvalitní kované obsluhy nebezpečné.
- ✿ Provádějte údržbu elektrického nářadí. Zkontrolujte vychýlení nebo zablokování pohyblivých částí, poškození jednotlivých dílů a jiné okolnosti, které mohou ovlivnit chod nářadí. Je-li nářadí poškozeno, nechejte jej před použitím opravit. Mnoho nehod bývá způsobeno zanedbanou údržbou nářadí. Řádně udržované řezné nástroje s ostrými řeznými břity jsou méně náchylné k zaseknutí v obrobku a lépe se s nimi manipuluje.
- ✿ Udržujte řezné nástroje ostré a čisté. Řádně udržované řezné nástroje s ostrými řeznými břity jsou méně náchylné k zaseknutí v obrobku a lépe se s nimi manipuluje.
- ✿ Elektrické nářadí, příslušenství, pracovní nástrojů atd., používejte podle těchto pokynů, způsobem určeným pro příslušný typ elektrického nářadí a berete v úvahu podmínky pracovního prostředí a práci, kterou budete provádět. Použití elektrického nářadí k jiným účelům, než k jakým je určeno, může být nebezpečné.
- ✿ Poškozené spínače musí být vyměněny v autorizovaném servisu či u prodejce. Nepoužívejte elektrické nářadí, které nemůže být zapnuto a vypnuto.
- ✿ Nenechávejte zapnuté elektrické nářadí bez dozoru. Před odložením nářadí vždy vypněte a počkejte, dokud nedojde k jeho úplnému zastavení.
- ✿ Používejte chrániče sluchu. Nadměrná hloučnosť může způsobit poškození sluchu.

- ✿ Při provádění úkonů, během kterých se pracovní nástroje mohou dostat do kontaktu se skrytými elektrickými vodiči, držte elektrické nářadí za izolované části určené pro úchop. Pracovní nástroj, který se dostane do kontaktu s „živým“ elektrickým vodičem, způsobí vodivost neizolovaných částí nářadí a následně může obsluhu způsobit úraz elektrickým proudem.
- ✿ Pro opravy kontaktujte autorizovaný servis či prodejce, který bude používat originální náhradní díly. Tak zajistíte správnou funkci elektrického nářadí.

⚠ POZOR: Použití jakéhokoli příslušenství nebo nástrojů, které nebudou doporučeny tímto návodem k obsluze, může zvyšovat riziko způsobení zranění. Používejte pouze originální náhradní díly.

- ✿ Čistěte nářadí po ukončení každé práce.
- ✿ Nepoužívejte opotřebované nebo poškozené vrtáky a šroubovací nástavce. Takové nástroje mohou způsobit přetížení motoru a nižší účinnost.
- ✿ Věnujte náležitou péči tomu, aby nedošlo k poškození motoru olejem nebo vodou.
- ✿ Provádějte pravidelnou kontrolu, zda není nářadí poškozeno běžným provozem. Ujistěte se, zda jsou všechny části správně zapojeny a nepoužívejte tento výrobek, došlo-li k poškození nebo ztrátě jeho dílů.
- ✿ Při vkládání baterie do nabíječky se ujistěte, zda je baterie vložena správným způsobem a zda se mezi baterií a kontakty nenachází žádné materiály, například nečistoty.
- ✿ Baterie a nabíječky by měly být chráněny před teplem a sluncem. Nevystavujte tyto výrobky nadměrným teplotám.
- ✿ Nepoužívejte nabíječku ve venkovním prostředí.
- ✿ Používejte pouze nabíječku dodávanou s tímto nářadím.
- ✿ Dojde-li k poškození nebo k závadě, kontaktujte autorizovaný servis či prodejce.

Uskladnění

- ✿ Ukládejte nářadí na suchém místě v dostatečné vzdálenosti od zdrojů tepla nebo nebezpečných výparů.
- ✿ Na stroj nestavte žádné další předměty.

8. TECHNICKÉ ÚDAJE

Akumulátorová vrtačka	
Jmenovité napětí	12V
Otáčky naprázdno	0–350/0–1400 rpm
Baterie	1,5 Ah, Li-ion
Moment	20+1 (poloha pro nastavení vrtání)
Max. průměr	Ø 10 mm
Nabíječka	
Napájecí napětí	230 V
Frekvence	50 Hz
Doba nabíjení	3–4 h

Návod k použití v originálním jazyce.

Změna textu a technických parametrů vyhrazena.

Změny v textu, designu a technických specifikacích se mohou měnit bez předchozího upozornění a vyhražujeme si právo na jejich změnu.

Řešení problémů

Předpokládané poruchy mají často příčiny, které uživatel zvládne vyřešit vlastními silami. Zkuste proto výrobek zkontrolovat s použitím této sekce. Ve většině případů je možné problém rychle odstranit.

UPOZORNĚNÍ!

Provádějte pouze kroky popsané v tomto návodu! V případě, že nejste schopni problém vyřešit sami, pak jakékoli další kontroly, údržby a opravy musejí být prováděny autorizovaným servisním centrem nebo odborníkem s obdobnou kvalifikací!

Problém	Možná příčina	Řešení
1. Produkt se nespustí	1.1 Nezapojeno do elektrické sítě 1.2 Vadný napájecí kabel nebo zástrčka 1.3 Jiná závada elektrického napájení	1.1 Zapojte do elektrické sítě 1.2 Nechte zkontrolovat elektrikářem 1.3 Nechte zkontrolovat elektrikářem
2. Produkt nedosáhne plného výkonu	2.1 Prodlužovací kabel není vhodný pro provoz s tímto produktem. 2.2 Zdroj napájení (např. generátor) má příliš nízké napětí 2.3 Větrací průduchy jsou blokovány	2.1 Používejte náležitý prodlužovací kabel 2.2 Zapojte do jiného zdroje napájení 2.3 Vyčistěte větrací průduchy
3. Neuspokojivý výsledek	3.1 Vrták je opotřeбенý/ poškozený 3.2 Vrták není vhodný pro materiál určený k obrábění	3.1 Vyměňte za nový 3.2 Používejte náležitý vrták
4. Nadměrné vibrace nebo hluk	4.1 Vrták je tupý/poškozený 4.2 Šrouby/matice jsou uvolněné	4.1 Vyměňte za nový 4.2 Utáhněte šrouby/matice

9. LIKVIDACE



Toto nářadí, nabíjecí baterie, příslušenství a obaly musí být tříděny, aby byla zajištěna jejich ekologická recyklace.

Nevyhazujte elektrické nářadí a baterie nebo nabíjecí baterie do běžného domácího odpadu!

Pouze pro země z Evropské unie:



Podle evropské směrnice 2012/19/EU musí být elektrické nářadí, které již není dále používáno, a v souladu s evropskou směrnicí 2006/66/EC, musí být vadné nebo použité sady baterií/baterie, sbírány odděleně a likvidovány způsobem šetrným k životnímu prostředí.

POKYNY A INFORMACE K LIKVIDACI VYŘAZENÝCH OBALOVÝCH MATERIÁLŮ

Odevzdejte veškerý použitý obalový materiál na místě, které je určeno místními úřady pro likvidaci odpadu.

LIKVIDACE VYŘAZENÝCH ELEKTRICKÝCH A ELEKTRONICKÝCH ZAŘÍZENÍ



Tento symbol na výrobcích nebo v příložené dokumentaci znamená, že vyřazená elektrická nebo elektronická zařízení nesmí být vyhazována do běžného komunálního odpadu. Odevzdejte tyto výrobky na určených sběrných místech, kde bude provedena jejich správná likvidace, obnovení a recyklace. V některých státech Evropské unie nebo v některých evropských zemích můžete při nákupu odpovídajícího nového výrobku vrátit vaše výrobky místnímu prodejci. Správnou likvidací tohoto výrobku pomáháte chránit cenné přírodní zdroje a zabráníte možným negativním dopadům na životní prostředí a lidské zdraví, ke kterým by mohlo dojít v důsledku nesprávné likvidace odpadu. Další podrobnosti vám poskytnou místní úřady nebo nejbližší sběrný dvůr. V případě nesprávné likvidace tohoto druhu odpadu mohou být uloženy pokuty v souladu s platnými národními předpisy.

Pro společnosti, které působí v zemích Evropské unie

Chcete-li zlikvidovat elektrická nebo elektronická zařízení, vyžádejte si potřebné informace od vašeho prodejce nebo dodavatele. Likvidace v zemích mimo Evropskou unii. Chcete-li tento výrobek zlikvidovat, požádejte místní úřady nebo prodejce o nezbytné informace o způsobu likvidace.



Tento produkt splňuje všechny základní požadavky všech příslušných směrnic EU.

Text, design a technické specifikace se mohou změnit bez předchozího upozornění a vyhražujeme si právo na provádění těchto změn.

Uživatelské příručka v originálním jazyce.

EU PROHLÁŠENÍ O SHODĚ

Produkt/ značka:	Akumulátorová vrtačka / FIELDMANN
Typ/ model:	FDV 10250-A jako výrobní model D023 DC 10,8V (baterie), otáčky 0-350/0-1400; průměr 10 mm naměřená hladina akustického výkonu: $L_{PA}= 76$ dB(A) garantovaná hladina akustického výkonu: $L_{WA}= 87$ dB(A)
Výrobce:	FAST ČR, a.s. U Sanitáru 1621, 251 01 Říčany, Czech Republic VAT no: CZ2477749

Toto prohlášení o shodě se vydává na výhradní odpovědnost výrobce.

Předmět výše popsaného prohlášení je v souladu s příslušnými harmonizačními právními předpisy Unie:

Směrnice MD 2006/42/EC

Směrnice EMC 2014/30/EU

Směrnice NEOE 2000/14/EC

Směrnice RoHS 2011/65/EU+(EU)2015/863

Příslušné harmonizované normy a další technické specifikace:

EN 62841-1:2015+A11

EN 62841-2-1:2018+A11

EN IEC 55014-1:2021

EN IEC 55014-2:2021



Místo vydání: Praha

Datum vydání: 06. 09. 2023

Jméno: Petr Uher – Odpovědná osoba

Podpis:

FAST FAST ČR, a.s.
U Sanitáru 1621, 251 01 Říčany
tel.: +420 323 204 111
IČO: 247 77 749, DIČ: CZ 247 77 749

Akumulátorová vŕtačka

NÁVOD K POUŽITIE

Ďakujeme vám, že ste si kúpili túto akumulátorovú vŕtačku. Než ju začnete používať, prečítajte si, prosím, pozorne tento návod na obsluhu a uschovajte ho pre prípad ďalšieho použitia.

OBSAH

1. VŠEOBECNÉ BEZPEČNOSTNÉ PREDPISY	46
2. SYMBOLY	51
3. POPIS STROJA A OBSAH DODÁVKY	52
4. UVEDENIE DO PREVÁDZKY	52
5. POKYNY NA SPRÁVNE POUŽITIE	54
6. POKYNY NA POUŽITIE	55
7. ÚDRŽBA A USKLADNENIE	59
8. TECHNICKÉ ÚDAJE	61
9. LIKVIDÁCIA	63

1. VŠEOBECNÉ BEZPEČNOSTNÉ PREDPISY

⚠ POZOR! Pred použitím si pozorne prečítajte návod na použitie

Dôležité bezpečnostné upozornenia

- ✿ Výrobok starostlivo vybalte a dajte pozor, aby ste nevyhodili žiadnu časť obalového materiálu skôr, ako nájdete všetky súčasti výrobku.
- ✿ Výrobok uschovávajte na suchom mieste mimo dosahu detí.
- ✿ Čítajte všetky upozornenia a pokyny. Zanedbanie pri dodržovaní varovných upozornení a pokynov môžu mať za následok úraz elektrickým prúdom, požiar a/alebo ťažké poranenia.

Obal

Výrobok je umiestnený v obale brániacom poškodeniu pri transporte. Tento obal je surovinou a je možné ho preto odovzdať na recykláciu.

Návod na použitie

Kým začnete so strojom pracovať, prečítajte si nasledujúce bezpečnostné predpisy a pokyny na používanie. Zoznámte sa s obslužnými prvkami a správnym používaním zariadenia. Návod starostlivo uschovajte pre prípad neskoršej potreby. Minimálne počas záruky odporúčame uschovať originálny obal vrátane vnútorného baliaceho materiálu, pokladničný doklad a záručný list. V prípade prepravy zabalte stroj späť do originálnej škatule od výrobcu, zaisťte si tak maximálnu ochranu výrobku pri prípadnom transporte (napr. sťahovaní alebo odoslaní do servisného strediska).

📖 Poznámka: Ak odovzdávate stroj ďalším osobám, odovzdajte ho spoločne s návodom. Dodržiavanie priloženého návodu na obsluhu je predpokladom riadneho používania stroja. Návod na obsluhu obsahuje aj pokyny pre obsluhu, údržbu a opravy.

Výrobca nepreberá zodpovednosť za nehody alebo škody, ktoré vzniknú následkom nedodržiavania tohto návodu.

VŠEOBECNÉ BEZPEČNOSTNÉ POKYNY

Tieto bezpečnostné pokyny si starostlivo preštudujte, zapamätajte a uschovajte

⚠ UPOZORNENIE! Pri používaní elektrických strojov a elektrického náradia je nutné rešpektovať a dodržiavať nasledujúce bezpečnostné pokyny z dôvodu ochrany pred úrazom elektrickým prúdom, zraneniam osôb a nebezpečenstvom vzniku požiaru. Výrazom „elektrické náradie“ sa vo všetkých nižšie uvedených pokynoch myslí elektrické náradie napájané zo siete (napájacím káblom), ako aj náradie napájané z batérií (bez napájacieho kábla). Uschovajte všetky varovania a pokyny pre budúce použitie.

Pracovné prostredie

- ☼ Udržujte pracovný priestor v čistom stave a dobre osvetlený. Neporiadok a tmavé miesta na pracovisku bývajú príčinou úrazov. Odložte náradie, ktoré práve nepoužívate.
- ☼ Nepoužívajte elektrické náradie v prostredí s nebezpečenstvom vzniku požiaru alebo výbuchu, čo znamená v miestach, kde sa vyskytujú horľavé kvapaliny, plyny alebo prach. V elektrickom náradí vzniká na komutátore iskrenie, ktoré môže byť príčinou vznietenia prachu alebo výparov.
- ☼ Pri používaní el. náradia zamedzte prístupu nepovolaných osôb, najmä detí, do pracovného priestoru! Ak budete vyrušovaní, môžete stratiť kontrolu nad vykonávanou činnosťou. V žiadnom prípade nenechávajte el. náradie bez dozoru. Zabráňte zvieratám v prístupe k zariadeniu.

Elektrická bezpečnosť

- ☼ Vidlica napájacieho kábla elektrického náradia musí zodpovedať sieťovej zásuvke. Nikdy žiadnym spôsobom neupravujte vidlicu. K náradiu, ktoré má na vidlicu napájacieho kábla ochranný kolík, nikdy nepoužívajte rozdvojky ani iné adaptéry. Nepoškodené vidlice a zodpovedajúce zásuvky znižujú riziko úrazu elektrickým prúdom. Poškodené alebo zamotané napájacie káble zvyšujú nebezpečenstvo úrazu elektrickým prúdom. Ak je sieťový kábel poškodený, je nutné ho nahradiť novým sieťovým káblom, ktorý sa dá získať v autorizovanom servisnom stredisku alebo u dovozcu.
- ☼ Vyvarujte sa dotyku tela s uzemnenými predmetmi, ako napr. potrubie, vykurovacie telesá, sporáky a chladničky. Nebezpečenstvo úrazu elektrickým prúdom je väčšie, ak je vaše telo spojené so zemou.
- ☼ Nevystavujte elektrické náradie dažďu, vlhku alebo mokru. Elektrického náradia sa nikdy nedotýkajte mokrými rukami. Elektrické náradie nikdy neumývajte pod tečúcou vodou ani ho neponárajte do vody.

- ✿ Nepoužívajte napájací kábel na iný účel, než na aký je určený. Nikdy nenoste a neťahajte elektrické náradie za napájací kábel. Nevyťahujte vidlicu zo zásuvky ťahaním za kábel. Zabráňte mechanickému poškodeniu elektrických káblov ostrými alebo horúcimi predmetmi.
- ✿ El. náradie bolo vyrobené výlučne na napájanie striedavým el. prúdom. Vždy skontrolujte, že elektrické napätie zodpovedá údaju uvedenému na typovom štítku náradia.
- ✿ Nikdy nepracujte s náradím, ktoré má poškodený el. kábel alebo vidlicu, alebo spadlo na zem a je nejakým spôsobom poškodené.
- ✿ V prípade použitia predlžovacieho kábla vždy skontrolujte, že jeho technické parametre zodpovedajú údajom uvedeným na typovom štítku náradia. Ak sa elektrické náradie používa vonku, používajte predlžovací kábel vhodný na vonkajšie použitie. Pri použití predlžovacích bubnov je nutné ich rozvinúť, aby nedochádzalo k prehriatiu kábla.
- ✿ Ak sa elektrické náradie používa vo vlhkých priestoroch alebo vonku, je povolené ho používať, iba ak je zapojené do el. obvodu s prúdovým chráničom < 30 mA. Použitie el. obvodu s chráničom /RCD/ znižuje riziko úrazu elektrickým prúdom.
- ✿ Ručné el. náradie držte výlučne za izolované plochy určené na uchopenie, pretože pri prevádzke môže dôjsť ku kontaktu rezacieho či vŕtacieho príslušenstva so skrytým vodičom alebo s napájacou šnúrou náradia.

Bezpečnosť osôb

- ✿ Pri používaní elektrického náradia buďte pozorní a ostražití, venujte maximálnu pozornosť činnosti, ktorú práve vykonávate. Sústreďte sa na prácu. Nepracujte s elektrickým náradím, ak ste unavení, alebo ak ste pod vplyvom drog, alkoholu alebo liekov. Aj chvíľková nepozornosť pri používaní elektrického náradia môže viesť k vážnemu poraneniu osôb. Pri práci s el. náradím nejdzte, nepite a nefajčite.
- ✿ Používajte ochranné pomôcky. Vždy používajte ochranu zraku. Používajte ochranné prostriedky zodpovedajúce druhu práce, ktorú vykonávate. Ochranné pomôcky, ako napr. respirátor, bezpečnostná obuv s protišmykovou úpravou, pokrývka hlavy alebo ochrana sluchu používané v súlade s podmienkami práce znižujú riziko poranenia osôb.
- ✿ Vyvarujte sa neúmyselného zapnutia náradia. Neprenášajte náradie, ktoré je pripojené k elektrickej sieti, s prstom na spínači alebo na spúšti. Pred pripojením k elektrickému napájaniu sa uistite, že spínač alebo spúšť sú v polohe „vypnuté“. Prenášanie náradia s prstom na spínači alebo zapájanie vidlice náradia do zásuvky so zapnutým spínačom môže byť príčinou vážnych úrazov.
- ✿ Pred zapnutím náradia odstráňte všetky nastavovacie kľúče a nástroje. Nastavovací kľúč alebo nástroj, ktorý zostane pripevnený k otáčajúcej sa časti elektrického náradia môže byť príčinou poranenia osôb.
- ✿ Vždy udržiavajte stabilný postoj a rovnováhu. Pracujte len tam, kam bezpečne dosiahnete. Nikdy nepreťažujte vlastnú silu. Nepoužívajte elektrické náradie, ak ste unavení.
- ✿ Obliekajte sa vhodným spôsobom. Používajte pracovný odev. Nenoste voľné odevy ani šperky. Dbajte na to, aby sa vaše vlasy, odev, rukavice alebo iná časť vášho tela nedostala do prílišnej blízkosti rotujúcich alebo rozpálených častí el. náradia.

- ✿ Pripojte zariadenie na odsávanie prachu. Ak má náradie možnosť pripojenia zariadenia na zachytávanie alebo odsávanie prachu, zaistíte, aby došlo k jeho riadnemu pripojeniu a používaniu. Použitie týchto zariadení môže znížiť nebezpečenstvo vznikajúce prachom.
- ✿ Pevne upevnite obrobok. Použite stolársku svorku alebo zverák na upevnenie dielu, ktorý budete obrábať.
- ✿ Nepoužívajte elektrické náradie, ak ste pod vplyvom alkoholu, drog, liekov alebo iných omamných alebo návykových látok.
- ✿ Toto zariadenie nie je určené na použitie osobami (vrátane detí) so zníženými fyzickými, zmyslovými alebo mentálnymi schopnosťami, alebo s nedostatkom skúseností a znalostí, pokiaľ nie sú pod dozorom alebo nedostali pokyny ohľadom použitého zariadenia od osoby zodpovednej za ich bezpečnosť. Deti musia byť pod dozorom, aby ste sa uistili, že sa nehrajú so zariadením.

Používanie elektrického náradia a jeho údržba

- ✿ El. náradie vždy odpojte z el. siete v prípade akéhokoľvek problému pri práci, pred každým čistením alebo údržbou, pri každom presune a po ukončení práce! Nikdy nepracujte s el. náradím, ak je akýmkoľvek spôsobom poškodené.
- ✿ Ak začne náradie vydávať abnormálny zvuk alebo zápach, okamžite ukončíte prácu.
- ✿ Elektrické náradie nepreťažujte. Náradie bude pracovať lepšie a bezpečnejšie, ak ho budete prevádzkovať v otáčkach, pre ktoré bolo navrhnuté. Používajte správne náradie, ktoré je určené pre danú činnosť. Správne náradie bude lepšie a bezpečnejšie vykonávať prácu, na ktorú bolo skonštruované.
- ✿ Nepoužívajte elektrické náradie, ktoré nie je možné bezpečne zapnúť a vypnúť ovládacím spínačom. Používanie takého náradia je nebezpečné. Chybné spínače musia byť opravené certifikovaným servisom.
- ✿ Odpojte náradie od zdroja elektrickej energie predtým, než začnete vykonávať jeho nastavovanie, výmenu príslušenstva alebo údržbu. Toto opatrenie zabráni náhodnému spusteniu.
- ✿ Nepoužívané elektrické náradie upracte a uschovajte tak, aby bolo mimo dosahu detí a nepovolanych osôb. Elektrické náradie v rukách neskúsených používateľov môže byť nebezpečné. Elektrické náradie skladujte na suchom a bezpečnom mieste.
- ✿ Udržujte elektrické náradie v dobrom stave. Pravidelne kontrolujte nastavenie pohybujúcich sa častí a ich pohyblivosť. Kontrolujte, či nedošlo k poškodeniu ochranných krytov alebo iných častí, ktoré môžu ohroziť bezpečnú prevádzku náradia. Pokiaľ je náradie poškodené, pred ďalším použitím zaistíte jeho riadnu opravu. Veľa úrazov je spôsobených zle udržiavaným elektrickým náradím.
- ✿ Rezacie nástroje udržiavajte ostré a čisté. Správne udržiavané a naostrené nástroje uľahčujú prácu, obmedzujú nebezpečenstvo zranenia a práca s nimi sa ľahšie kontroluje. Použitie iného príslušenstva než toho, ktoré je uvedené v návode na obsluhu, môže spôsobiť poškodenie náradia a byť príčinou zranenia.

- ✿ Elektrické náradie, príslušenstvo, pracovné nástroje atď. používajte v súlade s týmito pokynmi a takým spôsobom, ktorý je predpísaný pre konkrétne elektrické náradie a to s ohľadom na dané podmienky práce a druh vykonávanej práce. Používanie náradia na iné účely, než na aké je určené, môže viesť k nebezpečným situáciám.

Používanie akumulátorového náradia

- ✿ Pred vloženíím akumulátora sa presvedčte, že je vypínač v polohe „0 – vypnuté“. Vloženie akumulátora do zapnutého náradia môže byť príčinou nebezpečných situácií.
- ✿ Na nabíjanie akumulátorov používajte len nabíjačky predpísané výrobcom. Použitie nabíjačky pre iný typ akumulátora môže mať za následok jeho poškodenie a vznik požiaru.
- ✿ Používajte iba akumulátory určené pre dané náradie. Použitie iných akumulátorov môže byť príčinou zranenia alebo vzniku požiaru.
- ✿ Ak sa akumulátor nepoužíva, uschovávajte ho oddelene od kovových predmetov, ako sú svorky, kľúče, skrutky a iné drobné kovové predmety, ktoré by mohli spôsobiť spojenie jedného kontaktu akumulátora s druhým. Skratovanie akumulátora môže zapríčiniť zranenie, popáleniny alebo vznik požiaru.
- ✿ S batériami zaobchádzajte šetrne. Pri nešetrnom zaobchádzaní môže z akumulátora uniknúť chemikálie. Vyvarujte sa kontaktu s touto látkou a ak aj napriek tomu dôjde ku kontaktu, vymyte postihnuté miesto prúdom tečúcej vody. Ak sa chemická látka dostane do očí, vyhľadajte ihneď lekársku pomoc. Chemická látka z akumulátora môže spôsobiť vážne poranenia.

Servis

- ✿ Nevymieňajte časti náradia, nevykonávajte sami opravy, ani iným spôsobom nezasahujte do konštrukcie náradia. Opravy náradia zverte kvalifikovaným osobám.
- ✿ Každá oprava alebo úprava výrobku bez oprávnenia našej spoločnosti je neprípustná (môže spôsobiť úraz alebo škodu používateľovi).
- ✿ Elektrické náradie vždy nechajte opraviť v certifikovanom servisnom stredisku. Používajte len originálne alebo odporúčané náhradné diely. Zaisťte tak bezpečnosť vašu i vášho náradia.

2. SYMBOLY



Tento produkt je vyrobený v súlade so schválenými normami.



Pred použitím stroja si pozorne prečítajte návod na obsluhu.



Použite ochranné pomôcky na oči



Použite ochranné pomôcky na uši



Akumulátor nabíjajte len v interiéri.



Akumulátor nevyhadzujte do domového odpadu!



Akumulátor nevyhadzujte do vody!



Akumulátor nespáľujte!

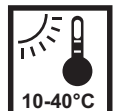

Akumulátor nevystavujte slnečnému žiareniu alebo nadmerným teplotám!

3. POPIS STROJA A OBSAH DODÁVKY

Popis stroja (pozrite obr. 1)

- A) Rýchlopínacie skľučovadlo
- B) Ovládacia objímka na nastavenie krútiaceho momentu a príklepu
- C) Prepínač smeru otáčok pre chod vpred/vzad a zaisťovací spínač neutrálnej polohy
- D) Spínač
- E) Rukoväť
- F) LED displej indikácie nabitia batérie
- G) Batéria
- H) 2 rýchlostný prepínač
- I) osvetlenia pracovnej plochy

Popis stroja (pozrite obr. 2)

- 1) Adaptér batérie
- 2) Batéria

Obsah dodávky

Stroj vyberte opatrne z obalu a skontrolujte, či sú nasledujúce diely kompletné:

- ✿ Akumulátorová vrtáčka a 2x batérie
- ✿ Nabíjacia stanica batérie
- ✿ 13 ks príslušenstva (6× bity, 6× vrtáky + 1× magnetický držiak)
- ✿ Návod na obsluhu

Ak diely chýbajú alebo sú poškodené, obráťte sa, prosím, na predajcu, u ktorého ste stroj kúpili.

4. UVEDENIE DO PREVÁDZKY

Nabíjanie stroja

Postupujte krok za krokom podľa návodu a orientujte sa pomocou obrázkov, aby bola montáž čo najjednoduchšia.

1. Vyberte batériu zo stroja: stlačte uvoľňovacie tlačidlo a vytiahnite batériu smerom dole.
2. Postavte nabíjačku na stôl v blízkosti sieťovej zásuvky
3. Vložte batériu riadne do nabíjačky.

 **Poznámka:** Batéria sa môže do nabíjačky vložiť iba jedným spôsobom.

4. Pripojte kábel nabíjačky k sieťovej zásuvke. V tomto okamihu bude svietiť červená i zelená kontrolka.
5. Hneď ako bude batéria celkom nabitá, zostane svietiť zelená kontrolka a červená kontrolka zhasne.
6. Po ukončení nabíjania odpojte nabíjačku od sieťovej zásuvky.

Pred prvým použitím musí byť batéria celkom nabitá. Pri prvom nabíjaní sa odporúča, aby sa batéria nabíjala 3 – 5 hodín.

Skľučovadlo vŕtačky (pozrite obr. 3)

Ak chcete rozovrieť skľučovadlo vŕtačky, uchopte zadnú časť skľučovadla a otáčajte prednou časťou skľučovadla proti smeru pohybu hodinových ručičiek. Zasuňte do skľučovadla požadovaný nástroj. Pri uťahovaní otáčajte prednou časťou skľučovadla (zatiaľ čo držíte jeho zadnú časť) v smere pohybu hodinových ručičiek a uistite sa, či čeluste skľučovadla pevne a rovnomerne upínajú pracovný nástroj.

Ovládanie momentu a príklepu (pozrite obr. 4)

1. Ovládanie momentu je ideálne na prednastavenie sily skrutkovania. K dispozícii je 15+1 poloha na nastavenie vŕtania. Tieto polohy sú volené otáčaním ovládacej objímky. Nízke hodnoty sú určené pre malé skrutky a mäkké materiály. Vysoké hodnoty sú určené pre veľké skrutky a tvrdé materiály.
2. Ak sa používa ovládanie momentu, spojka bude pracovať v predvolenom nastavení. To je ideálna opakovaná skrutkovanie, keď musia byť všetky skrutky zaskrutkované na rovnakú vzdialenosť.
3. Je vhodné začínať na najnižšom nastavení a zvyšovať hodnotu momentu až do dosiahnutia požadovaného nastavenia.

Zapnutie/vypnutie (pozrite obr. 5)

⚠ POZOR: Štartujte alebo spúšťajte štartovací spínač opatrne, podľa pokynov výrobcu.

Nabitý stroj zapnete stlačením spínača (č. 1). Stroj vypnete uvoľnením spínača, otáčanie skľučovadla sa zastaví.

1. Uistite sa, či je k náradiu pripojená batéria.
 2. Zapnite náradie stlačením spúšťacieho spínača.
 3. Tlak vyvíjaný na spúšťací spínač určuje prevádzkové otáčky skľučovadla. Čím väčší je tlak pôsobiaci na spínač, tým vyššie sú otáčky skľučovadla
 4. Ak chcete, aby sa skľučovadlo otáčalo dopredu, zatlačte prepínač pre chod vpred/vzad (č. 2) smerom doľava. Ak chcete, aby sa skľučovadlo otáčalo dozadu, zatlačte prepínač pre chod vpred/vzad smerom doprava.
 5. Ak sa vŕtačka nepoužíva, nastavte prepínač pre chod vpred/vzad (č. 2) do neutrálnej polohy (uprostred), aby ste zabránili náhodnému spusteniu.
- ☼ Uistite sa, či je správne usadený vrták alebo skrutkovací násadec.
 - ☼ Pred zapnutím vŕtačky musí byť vrták/skrutkovací násadec položený priamo na obrobku. V opačnom prípade by došlo k poškodeniu obrobku alebo vrtáka/skrutkovacieho násadca.
 - ☼ Pred použitím vždy skontrolujte smer otáčania vrtáka.
 - ☼ Po uvoľnení spúšťacieho spínača je aktivovaný automatický brzdný systém. Skľučovadlo vŕtačky sa prestane automaticky otáčať.

5. POKYNY NA SPRÁVNÉ POUŽITIE

Pred prvým použitím batérie celkom nabite. Zaistite, aby sa používali vrtáky a násadce určené na príslušné úkony a aby boli riadne upnuté. Uistite sa, či je prepínač chodu nastavený v polohe pre požadovaný smer otáčania.

 **Poznámka:** Pred výmenou pracovných nástrojov alebo pred nastavovaním vždy zaistite, aby bola z náradia odobratá batéria..

 **POZOR:** Prach vytváraný pri brúsení, rezaní, vŕtaní a ostatných pracovných úkonoch, môže v niektorých prípadoch obsahovať chemické látky, o ktorých je známe, že môžu spôsobiť zdravotné problémy.

Niektoré príklady týchto chemických látok:

- a) Olovo z náterov obsahujúcich olovo.
- b) Cement a iné stavebné výrobky.
- c) Chemicky ošetrované drevo.

Skrutkovanie

1. Pred skrutkovaním skrutiek do dreva by mal byť v obrobru najskôr vyvŕtaný vhodný otvor. Tak sa zabráni pohybu skrutky a nástroja po povrchu obrobru, čo by mohlo spôsobiť jeho poškodenie.
2. Odporúčame, aby počas skrutkovania pracovalo náradie s nízkymi otáčkami.
3. Vložte nástroj do hlavy skrutky a opatrne zaskrutkujte skrutku do otvoru.
4. Odporúčame uťahovať s najnižšou hodnotou momentu a postupne zvyšovať hodnotu momentu, až do dosiahnutia požadovanej hodnoty.

Vŕtanie

1. Pri vŕtaní do dreva nepoužívajte ovládanie momentu. Zvoľte polohu na bežné vŕtanie.
2. Pri vŕtaní do dreva používajte vrtáky do dreva.
3. Pri vŕtaní do kovov a plastov používajte vrtáky do kovu.
4. Pri vŕtaní do mäkkého dreva by mala vŕtačka pracovať s maximálnymi otáčkami.
5. Pri vŕtaní do tvrdého dreva by mala vŕtačka pracovať s nízkymi otáčkami.

LED indikácia nabíjania batérie (pozrite obr. 6)

LED diódový indikátor sa používa na indikáciu nabíjania batérie. Po zapnutí náradia stlačením spúšťacieho spínača dôjde k rozsvieteniu LED diódy (č. 1). Ak svietia všetky tri LED diódy, batéria je nabitá dostatočne. Ak svieti iba jedna LED dióda, znamená to, že je batéria takmer vybitá a musí sa okamžite nabíť.

Osvetlenie pracovnej plochy (pozrite obr. 5)

Zopnutím spínača sa aktivuje LED osvetlenie (č. 3) na osvetlenie miesta skrutkovania/vyskrutkovania. Vypnutím spínača vypnete tiež LED osvetlenie pracovnej plochy.

Ďalšie rady pre vrtanie

1. Odporúčame obrobok upnúť k pracovnému stolu, aby ste dosiahli čo najlepšie pracovné výsledky a bezpečnú obsluhu náradia..
2. Používajte iba nabrúsené vrtáky. Tupé vrtáky spôsobia zbytočné zafaženie vrtáčky a môžu spôsobiť spálenie motora..
3. Vždy sa uistite, či používate správny pracovný nástroj pre vykonávaný úkon.
4. Pri vrtaní s vysokou presnosťou je najvhodnejším riešením použitie vrtáka s vodiacim hrotom.
5. Neželezné materiály, ako sú tenké plechy, sa vrtajú veľmi ťažko. Pri vrtaní s vysokou presnosťou umiestnite pod vrtaný materiál kúsok dreva a potom vyvrtajte otvor cez oba kusy materiálu.

⚠ POZOR: Pri vrtaní nie je neobvyklé, že dôjde k zaseknutiu vrtáka. V takom prípade vzniká veľká momentová reakcia. Vždy dávajte pozor a držte pevne vrtáčku, aby ste zabránili možnému poškodeniu alebo zraneniu.

⚠ POZOR: Nezaisfujte spúšťač spínač v zapnutej polohe pomocou lepiacej pásky alebo iným spôsobom. Elektrický okruh náradia by nepracoval správne, čo by mohlo viesť k prehriatiu a následnému poškodeniu náradia.

Prefaženie

Ak dôjde k prefaženiu náradia, môže byť poškodený motor. Zvýšený tlak na náradie nespôsobí urýchlenie práce. Pôsobenie väčšej sily na náradie povedie iba k nižšej účinnosti, čo spôsobí predčasné vybitie batérie a môže spôsobiť aj zničenie motora. Neštandardná práca a pôsobenie nadmernej sily spôsobí skrátenie prevádzkovej životnosti náradia.

6. POKYNY NA POUŽITIE

Obsluha

- ☼ Tento výrobok nie je určený pre deti a osoby so zníženou fyzickou, zmyslovou alebo mentálnou schopnosťou alebo osoby s obmedzenými skúsenosťami a znalosťami, ak nad nimi nie je vedený odborný dohľad alebo ak im neboli podané inštrukcie zahrňujúce použitie tohto výrobku osobou zodpovednou za ich bezpečnosť.
- ☼ Ak budete výrobok používať v blízkosti detí, dbajte na zvýšenú opatrnosť. Výrobok vždy umiestňujte mimo ich dosah. Deti by mali byť pod dozorom, aby sa zaistilo, že sa s prístrojom nebudú hrať.
- ☼ Nikdy nedovoľte deťom ani osobám, ktoré nie sú oboznámené s týmto návodom na použitie, pracovať so zariadením. Miestne predpisy môžu stanoviť minimálny vek používateľa. Používateľ je zodpovedný za škody spôsobené tretím osobám v pracovnej oblasti stroja ako následok jeho používania.
- ☼ Stroj nepoužívajte, ak ste unavení, pod vplyvom alkoholu či omamných látok.
- ☼ Ak je to nutné, používajte prvky osobnej ochrany (rukavice, pracovnú obuv, ochranu zraku, respirátory atď.). Prvky osobnej ochrany znižujú riziko poranenia osôb
- ☼ Vhodne sa obliekajte. Nenoste voľný odev alebo šperky a dbajte na to, aby sa vaše vlasy, odev alebo rukavice nedostali do nebezpečnej blízkosti pohyblivých častí. Voľný odev, šperky alebo dlhé vlasy môžu byť pohyblivými dielmi zachytené.

- ✿ Zostaňte stále pozorní, sledujte, čo robíte a pri práci s elektrickým náradím premýšľajte. Nepoužívajte elektrické náradie, ak ste unavení alebo ak ste pod vplyvom drog, alkoholu alebo liekov. Chvíľka nepozornosti pri práci s elektrickým náradím môže viesť k vážnemu úrazu.
- ✿ Zabráňte náhodnému spusteniu náradia. Pred pripojením napájacieho kábla k sieťovej zásuvke sa uistite, či je hlavný spínač v polohe vypnuté. Prenášanie elektrického náradia s prstom na hlavnom spínači alebo pripojenie napájacieho kábla k elektrickej sieti, ak je hlavný spínač náradia v polohe zapnuté, môže spôsobiť úraz.
- ✿ Neprekážajte sami sebe. Pri práci vždy udržiavajte pevný postoj a rovnováhu. To umožní lepšiu ovládateľnosť elektrického náradia v neočakávaných situáciách.
- ✿ Na upnutie obrobku používajte svorky alebo zverák. Je to bezpečnejšie než uchopenie obrobku rukou a súčasne máte voľné ruky na obsluhu náradia.
- ✿ Udržiavajte pracovný priestor čistý a dobre osvetlený. Preplnený a neosvetlený pracovný priestor môže viesť k spôsobeniu úrazov.
- ✿ Nepracujte s elektrickým náradím vo výbušnom prostredí, ako sú napríklad priestory s výskytom horľavých kvapalín, plynov alebo prašných látok. V elektrickom náradí dochádza k iskreniu, ktoré môže spôsobiť vznietenie horľavého prachu alebo výparov.
- ✿ Nepracujte s materiálmi, ktoré obsahujú azbest. Používajte masku proti prachu.
- ✿ Pri práci s náradím zaistite bezpečnú vzdialenosť deťí a ostatných osôb. Rozptyľovanie môže spôsobiť stratu kontroly nad náradím.

Účel použitia

- ✿ Toto náradie nie je určené na profesionálne použitie.
- ✿ Nepoužívajte výrobok na iné účely, než na ktoré je určený.
- ✿ Z bezpečnostných dôvodov sa nesmie stroj používať ako pohonný agregát pre akékoľvek ostatné pracovné nástroje a súpravy náradia, ak to nie je výrobcom výslovne povolené.

Pokyny na používanie

- ✿ Stroj zapnite a prevádzkujte ako je uvedené v návode na obsluhu, starostlivo dbajte na všetky inštrukcie.
- ✿ Pred vykonaním akéhokoľvek kontroly, údržby alebo opravy vytiahnite kábel nabíjačky zo zásuvky elektrickej siete.
- ✿ Používajte náradie v dobrom prevádzkovom stave pri úkonoch, na ktoré je určené.
- ✿ Pracujte iba pri dobrej viditeľnosti alebo zaistite dostatočné umelé osvetlenie.
- ✿ Pracujte v čistom a upratanom pracovnom prostredí
- ✿ Uistite sa, či pri práci udržiavate pevný a stabilný postoj. Nezabúdajte, že pády predstavujú jednu z hlavných príčin úrazov pri nehodách.
- ✿ Pri vŕtaní kovových plechov používajte zverák a podložte si plech kúskom dreva. Otáčajúci sa plech predstavuje veľké riziko.
- ✿ Zaistite, aby sa vŕtačka alebo skrutkovač nepoužívali pri práci na predmetoch pod prúdom, aby ste zabránili úrazu elektrickým prúdom. Pred použitím tohto náradia sa uistite, či poznáte polohu všetkých elektrických vodičov alebo káblov vnútri múrov a stien (na tento účel používajte detektor kovov).
- ✿ Výrobok používajte a uchovávajte mimo dosahu horľavých a prchavých látok.
- ✿ Výrobok nevystavujte extrémnym teplotám, priamemu slnečnému žiareniu, nadmernej vlhkosti a neumiestňujte ho do nadmerne prašného prostredia.

- ✿ Výrobok neumiestňujte do blízkosti vyhrievacích telies, otvoreného ohňa a iných spotrebičov alebo zariadení, ktoré sú zdrojmi tepla.
- ✿ Výrobok nepostrekujte vodou ani inou tekutinou. Do výrobku nelejte vodu ani iné tekutiny. Výrobok neponárajte do vody alebo inej tekutiny.
- ✿ Výrobok nikdy nenechávajte v chode bez dozoru.
- ✿ Nedotýkajte sa dielov stroja, kým sa nedostanú celkom do stavu pokoja.
- ✿ Pred uložením stroja v uzatvorenej miestnosti nechajte motor ochladiť.
- ✿ V žiadnom prípade neopravujte výrobok sami a nevykonávajte na ňom žiadne úpravy! Všetky opravy a nastavenia tohto výrobku zverte autorizovanému servisu či predajcovi. Zásahom do výrobku počas platnosti záruky sa vystavujete riziku straty záručných plnení.
- ✿ Výrobca nezodpovedá za škody spôsobené nesprávnym použitím výrobku a jeho príslušenstva (poranenie, popálenie, obarenie, požiar, znehodnotenie potravín a pod.).

Elektrická bezpečnosť

⚠ POZOR: Prečítajte si všetky bezpečnostné výstrahy a všetky pokyny. Ak nebudete dodržiavať uvedené výstrahy a pokyny, môže dôjsť k úrazu elektrickým prúdom, k požiaru alebo k vážnemu zraneniu.

📖 Poznámka: Uložte tieto výstrahy a pokyny na budúce použitie. Termín „elektrické náradie“ vo všetkých upozorneniach odkazuje na vaše náradie napájané zo siete (je vybavené napájacím káblom) alebo náradie napájané batériou (bez napájacieho kábla).

- ✿ Nabíjačku akumulátorového stroja je možné pripojiť k akejkoľvek zástrčke zabraňujúcej výbojom, ktorá bola nainštalovaná podľa daných noriem
- ✿ Zástrčka musí byť napájaná pomocou 230 V ~ 50 Hz.
- ✿ Odpojte nabíjačku, ak ju nebudete dlhšie používať, ak vymieňate nástroj alebo vykonávate údržbu náradia.
- ✿ Zástrčka napájacieho kábla náradia musí zodpovedať zásuvke. Zástrčku nikdy žiadnym spôsobom neupravujte. Pri náradí chránenom uzemnením nepoužívajte žiadne redukcie zástrčiek. Neupravené zástrčky a zodpovedajúce zásuvky znižujú riziko vzniku úrazu elektrickým prúdom.
- ✿ Nedotýkajte sa pri práci so strojom uzemnených povrchov, ako sú napríklad potrubia, radiátory, elektrické sporáky a chladničky. Pri uzemnení vášho tela vzrastá riziko úrazu elektrickým prúdom.
- ✿ Nevystavujte elektrické náradie dažďu alebo vlhkému prostrediu. Ak vnikne do elektrického náradia voda, zvýši sa riziko úrazu elektrickým prúdom.
- ✿ S napájacím káblom zaobchádzajte opatrne. Nikdy nepoužívajte napájací kábel na prenášanie alebo posúvanie náradia a nefahajte zaň, ak chcete náradie odpojiť od elektrickej siete. Zabráňte kontaktu kábla s masťnými, horúcimi a ostrými predmetmi alebo pohyblivými časťami. Poškodený alebo zapletený napájací kábel zvyšuje riziko úrazu elektrickým prúdom.
- ✿ Pri práci s elektrickým náradím vo vlhkom prostredí sa musí v napájacom okruhu použiť prúdový chránič (RCD). Použitie prúdového chrániča (RCD) znižuje riziko úrazu elektrickým prúdom.

Bezpečnostné pokyny pre batériu a nabíjačku

- ☼ Používajte iba batériu dodanú s týmto náradím a dodanú nabíjačku.
- ☼ Pripájajte nabíjačku iba k sieťovej zásuvke s napájacím napätím 230 V.
- ☼ Chráňte batériu a nabíjačku pred vlhkosťou. Nepoužívajte nabíjačku vo vonkajšom prostredí.
- ☼ Odpojte nabíjačku od sieťovej zásuvky, ak sa nabíjačka nepoužíva, pred čistením nabíjačky a pred jej údržbou.
- ☼ Venujte špeciálnu starostlivosť batérii. Zabráňte pádu batérie na tvrdý povrch a nevystavujte batériu pôsobeniu tlaku alebo inému nadmernému mechanickému namáhaniu. Udržujte batériu v bezpečnej vzdialenosti od nadmernej horúčavy a chladu.
- ☼ Nepokúšajte sa batériu alebo nabíjačku opravovať alebo demontovať. Ak je akákoľvek časť poškodená, zverte jej opravu kvalifikovanému technikovi alebo ju zašlite na opravu do autorizovaného servisu či predajcovi.
- ☼ Nabíjajte batériu iba pri teplotách vzduchu v rozsahu od 10 do 40 °C. Nabitá batéria sa môže použiť na napájanie náradia v prevádzkových podmienkach s teplotou od 0 do 50 °C. Ak sa batéria nepoužíva, uložte ju na suchom mieste s teplotou v rozsahu od 10 do 30 °C.

⚠ DÔLEŽITÉ! NEBEZPEČENSTVO! Nikdy neskratujte kontakty batérie a nevystavujte batériu vlhkosti. Neskladujte batériu spoločne s kovovými predmetmi a dielmi, ktoré by mohli spôsobiť skrat kontaktov batérie. Batéria by sa mohla prehriať, vznietiť alebo by mohla explodovať

- ☼ Ak sa dostane akákoľvek osoba do kontaktu s elektrolytom alebo inou kvapalinou či látkou nachádzajúcou sa v batérii, umyte tieto látky okamžite veľkým množstvom vody. Ak sa dostanú tieto látky do očí, vyplachujte oči veľkým množstvom vody a okamžite vyhľadajte lekárske ošetrovanie.
- ☼ Nevhadzujte nabíjacie batérie do ohňa alebo do vody. Mohlo by dôjsť k ich explózií. Nabíjacia batéria by nemala byť vyhodená do bežného domového odpadu, bez ohľadu na to, či je použitá alebo nepoužitá. V súlade s platnými predpismi by ste mali batériu odovzdať v miestnom zbernom dvore alebo v našej predajni do kontajnera s nápisom „Použité batérie“.
- ☼ Nabíjajte batériu iba v nabíjačke, ktorá je určená výrobcom. Nabíjačka, ktorá je vhodná pre jeden typ batérie, vytvára pri použití inej batérie riziko spôsobenia požiaru.
- ☼ Používajte elektrické náradie iba s batériou, ktorá je pre toto náradie určená. Použitie iných batérií môže vytvárať riziko spôsobenia zranenia alebo požiaru.
- ☼ Ak batériu nepoužívate, uložte ju mimo dosahu kovových predmetov, ako sú kancelárske sponky, mince, kľúče, klince, skrutky alebo iné drobné kovové predmety, ktoré môžu spôsobiť skratovanie kontaktov batérie. Skratovanie kontaktov batérie môže spôsobiť spálenie alebo požiar.

7. ÚDRŽBA A USKLADNENIE

Údržba

⚠ POZOR: Odpojte nabíjačku, ak ju nebudete dlhšie používať, ak vymieňate nástroj alebo vykonávate údržbu náradia.

- ☼ Toto náradie nevyžaduje žiadnu špeciálnu údržbu. To isté platí aj pre elektrické časti náradia.
- ☼ Kontrolujte, či nejaví zariadenie známky opotrebenia.
- ☼ Ak dôjde k poškodeniu nabíjačky (obal, vodiče alebo konektor), zaistite si ihneď jej výmenu v popredajnom servise.
- ☼ Pravidelná starostlivosť o stroj zaisťuje nielen dlhú životnosť a výkon.
- ☼ Pred použitím vždy vizuálne skontrolujte, či nie sú časti stroja opotrebené alebo poškodené.
- ☼ Poškodené alebo opotrebené časti vymeňte. Aby bol stroj vždy vyvážený, vymieňajte vždy celú súpravu opotrebených alebo poškodených nástrojov.
- ☼ Opotrebené či poškodené časti stroja smie vymeniť iba autorizovaný servis alebo predajca.
- ☼ Pred čistením vždy odpojte tento výrobok od zdroja energie.
- ☼ Na čistenie plastových častí výrobku používajte jemnú handričku navlhčenú vo vlažnej vode. Nepoužívajte drsné čistiace prostriedky, riedidlá alebo rozpúšťadlá, inak by mohlo dôjsť k poškodeniu povrchu výrobku.
- ☼ Stroj nečistite pod tečúcou vodou ani ho do vody neponárajte.
- ☼ Po výmene pracovného nástroja sa uistite, či je pracovný nástroj zaistený vo svojej úložnej polohe.
- ☼ Nepoužívajte pracovné nástroje, ktoré nie sú dimenzované na uloženie do unášača v zásobníku.
- ☼ Nepreťažujte elektrické náradie. Používajte pre vašu prácu správny typ elektrického náradia. Pri použití správneho typu elektrického náradia bude práca vykonaná lepšie a bezpečnejšie.
- ☼ Ak nie je možné hlavný spínač náradia zapnúť a vypnúť, s náradím nepracujte. Každé elektrické náradie s nefunkčným hlavným spínačom je nebezpečné a musí sa opraviť.
- ☼ Ak náradie nepoužívate, uložte ho mimo dosahu detí a zabránite osobám neoboznámeným s obsluhou náradia alebo s týmto návodom, aby s náradím pracovali. Elektrické náradie je v rukách nekvalifíkovanej obsluhy nebezpečné.
- ☼ Vykonávajte údržbu elektrického náradia. Skontrolujte vychýlenie alebo zablokovanie pohyblivých častí, poškodenie jednotlivých dielov a iné okolnosti, ktoré môžu ovplyvniť chod náradia. Ak je náradie poškodené, nechajte ho pred použitím opraviť. Mnoho nehôd býva spôsobených zanedbanou údržbou náradia. Riadne udržiavané rezné nástroje s ostrými reznými čepeľami sú menej náchylné na zaseknutie v obročku a lepšie sa s nimi manipuluje.
- ☼ Udržujte rezné nástroje ostré a čisté. Riadne udržiavané rezné nástroje s ostrými reznými čepeľami sú menej náchylné na zaseknutie v obročku a lepšie sa s nimi manipuluje.
- ☼ Elektrické náradie, príslušenstvo, pracovné nástroje atď., používajte podľa týchto pokynov, spôsobom určeným pre príslušný typ elektrického náradia a berte do úvahy podmienky pracovného prostredia a prácu, ktorú budete vykonávať. Použitie elektrického náradia na iné účely, než na ktoré je určené, môže byť nebezpečné.
- ☼ Poškodené spínače sa musia vymeniť v autorizovanom servise či u predajcu. Nepoužívajte elektrické náradie, ktoré sa nedá zapnúť a vypnúť.

- ☼ Nenechávajte zapnuté elektrické náradie bez dozoru. Pred odložením náradia vždy vypnite a počkajte, kým nedôjde k jeho úplnému zastaveniu.
- ☼ Používajte chrániče sluchu. Nadmerná hlučnosť môže spôsobiť poškodenie sluchu.
- ☼ Pri vykonávaní úkonov, počas ktorých sa pracovné nástroje môžu dostať do kontaktu so skrytými elektrickými vodičmi, držte elektrické náradie za izolované časti určené na uchytenie. Pracovný nástroj, ktorý sa dostane do kontaktu so „živým“ elektrickým vodičom, spôsobí vodivosť neizolovaných častí náradia a následne môže obsluhu spôsobiť úraz elektrickým prúdom.
- ☼ Pre opravy kontaktujte autorizovaný servis či predajcu, ktorý bude používať originálne náhradné diely. Tak zaistíte správnu funkciu elektrického náradia.

⚠ POZOR: Použitie akéhokoľvek príslušenstva alebo nástrojov, ktoré nebudú odporúčané týmto návodom na obsluhu, môže zvyšovať riziko spôsobenia zranenia. Používajte iba originálne náhradné diely.

- ☼ Čistite náradie po ukončení každej práce.
- ☼ Nepoužívajte opotrebované alebo poškodené vrtáky a skrutkovacie násadce. Takéto nástroje môžu spôsobiť preťaženie motora a nižšiu účinnosť.
- ☼ Venujte náležitú starostlivosť tomu, aby nedošlo k poškodeniu motora olejom alebo vodou.
- ☼ Vykonávajte pravidelnú kontrolu, či nie je náradie poškodené bežnou prevádzkou. Uistite sa, či sú všetky časti správne zapojené a nepoužívajte tento výrobok, ak došlo k poškodeniu alebo strate jeho dielov.
- ☼ Pri vkladaní batérie do nabíjačky sa uistite, či je batéria vložená správnym spôsobom a či sa medzi batériou a kontaktmi nenachádzajú žiadne materiály, napríklad nečistoty.
- ☼ Batérie a nabíjačky by mali byť chránené pred teplom a slnkom. Nevystavujte tieto výrobky nadmerným teplotám.
- ☼ Nepoužívajte nabíjačku vo vonkajšom prostredí.
- ☼ Používajte iba nabíjačku dodávanú s týmto náradím.
- ☼ Ak dôjde k poškodeniu alebo k poruche, kontaktujte autorizovaný servis či predajcu.

Uskladnenie

- ☼ Ukladajte náradie na suchom mieste v dostatočnej vzdialenosti od zdrojov tepla alebo nebezpečných výparov.
- ☼ Na stroj nestavajte žiadne ďalšie predmety.

8. TECHNICKÉ ÚDAJE

Akumulátorová vŕtačka	
Menovité napätie	12V
Otáčky naprázdno	0–350/0–1400 rpm
Batéria	1,5 Ah, Li-ion
Moment	20+1 (poloha na nastavenie vŕtania)
Max. priemer	Ø 10 mm
Nabíjačka	
Napájacie napätie	230 V
Frekvencia	50 Hz
Čas nabíjania	3–4 h

Návod na použitie – len jazyková mutácia.

Zmena textu a technických parametrov vyhradená.

Zmeny v texte, dizajne a technických špecifických údajoch sa môžu meniť bez predchádzajúceho upozornenia a vyhradujeme si právo na ich zmenu.

Riešenie problémov

Predpokladané poruchy majú často príčiny, ktoré užívateľ zvládne vyriešiť vlastnými silami. Skúste preto výrobok zkontrolovať s použitím tejto sekcie. Vo väčšine prípadov je možné problém rýchle odstrániť.

UPOZORNENIE!

Vykonávajte iba kroky popísané v tomto návode! V prípade, že nie ste schopní problém vyriešiť sami, potom akékoľvek ďalšie kontroly, údržby a opravy musia byť vykonávané autorizovaným servisným centrom alebo odborníkom s obdobnou kvalifikáciou!

Problém	Možná príčina	Riešenie
1. Produkt sa nespustí	1.1 Nezapojený do elektrickej siete 1.2 Chybný napájací kábel alebo zástrčka 1.3 Iná záhada elektrického napájania	1.1 Zapojte do elektrickej siete 1.2 Nechajte zkontrolovať elektrikárom 1.3 Nechajte zkontrolovať elektrikárom
2. Produkt nedosiahne plného výkonu	2.1 Predĺžovací kábel nie je vhodný na prevádzku s týmto produktom. 2.2 Zdroj napájania (napr. generátor) má príliš nízke napätie 2.3 Vetracie prieduchy sú blokované	2.1 Používajte náležitý predĺžovací kábel 2.2 Zapojte do iného zdroja napájania 2.3 Vyčistite vetracie prieduchy
3. Neuspokojivý výsledok	3.1 Vrták je opotrebený/ poškodený 3.2 Vrták nie je vhodný pre materiál určený k obrábaniu	3.1 Vymeňte za nový 3.2 Používajte náležitý vrták
4. Nadmerné vibrácie alebo hlučnosť	4.1 Vrták je opotrebený/ poškodený 4.2 Skrutky/matice sú uvoľnené	4.1 Vymeňte za nový 4.2 Uťahnite skrutky/matice

9. LIKVIDÁCIA



Toto náradie, nabíjacia batéria, príslušenstvo a obaly sa musia triediť, aby bola zaistená ich ekologická recyklácia.

Nevyhadzujte elektrické náradie a batérie alebo nabíjacie batérie do bežného domového odpadu!

Iba pre krajiny z Európskej únie:



V súlade s európskymi smernicami 2012/19/EÚ a 2006/66/EC sa musí elektrické náradie, ktoré sa už ďalej nepoužíva, a takisto chybné alebo použité súpravy batérií/batérie, zbierať oddelene a likvidovať spôsobom šetrným k životnému prostrediu.

POKYNY A INFORMÁCIE PRE LIKVIDÁCIU VYRADENÝCH OBALOVÝCH MATERIÁLOV

Odovzdajte všetok použitý obalový materiál na mieste, ktoré je určené miestnymi úradmi pre likvidáciu odpadu.

LIKVIDÁCIA VYRADENÝCH ELEKTRICKÝCH A ELEKTRONICKÝCH ZARIADENÍ



Tento symbol na výrobkoch alebo v priloženej dokumentácii znamená, že vyradené elektrické alebo elektronické zariadenia sa nesmú vyhadzovať do bežného komunálneho odpadu. Odovzdajte tieto výrobky na určených zberných miestach, kde sa vykoná ich správna likvidácia, obnovenie a recyklácia. V niektorých štátoch Európskej únie alebo v niektorých európskych krajinách môžete pri nákupe zodpovedajúceho nového výrobku vrátiť vaše výrobky miestnemu predajcovi. Správnu likvidáciu tohto výrobku pomáhate chrániť cenné prírodné zdroje a zabránite možným negatívnym dopadom na životné prostredie a ľudské zdravie, ku ktorým by mohlo dôjsť v dôsledku nesprávnej likvidácie odpadu. Ďalšie podrobnosti vám poskytnú miestne úrady alebo najbližší zberný dvor. V prípade nesprávnej likvidácie tohto druhu odpadu sa môžu uložiť pokuty v súlade s platnými národnými predpismi.

Pre spoločnosti, ktoré pôsobia v krajinách Európskej únie

Ak chcete zlikvidovať elektrické alebo elektronické zariadenia, vyžiadajte si potrebné informácie od vášho predajcu alebo dodávateľa. Likvidácia v krajinách mimo Európskej únie. Ak chcete tento výrobok zlikvidovať, požiadajte miestne úrady alebo predajcu o nevyhnutné informácie o spôsobe likvidácie.



Tento produkt spĺňa všetky základné požiadavky všetkých príslušných smerníc EÚ.

Text, dizajn a technické špecifikácie sa môžu zmeniť bez predchádzajúceho upozornenia a vyhradujeme si právo na vykonávanie týchto zmien.

Používateľská príručka v originálnom jazyku.

EU VYHLASENIE O ZHODE

Produkt / značka:	Akumulátorová vrtáčka / FIELDMANN
Typ / model:	FDV 10250-A ako výrobný model D023 DC 10,8V (bateria); otáčky 0-350/0-1400; priemer 10 mm nameraná hladina akustického výkonu: $L_{PA}= 76$ dB(A) garantovaná hladina akustického výkonu: $L_{WA}= 87$ dB(A)
Výrobca:	FAST ČR, a.s. U Sanitáru 1621, 251 01 Říčany, Czech Republic VAT no: CZ24777749

Toto vyhlásenie o zhode sa vydáva na výhradnú zodpovednosť výrobcu.

Predmet vyhlásenia opísaného vyššie je v súlade s príslušnými harmonizačnými právnymi predpismi Únie:

Smernice MD 2006/42/EC

Smernice EMC 2014/30/EU

Smernice NEOE 2000/14/EC

Smernice RoHS 2011/65/EU+(EU)2015/863

Príslušné harmonizované normy a ostatné technické špecifikácie:

EN 62841-1:2015+A11

EN 62841-2-1:2018+A11

EN IEC 55014-1:2021

EN IEC 55014-2:2021



Miesto vydania: Praha

Dátum vydania: 06. 09. 2023

Meno: Petr Uher – Zodpovedná osoba

Podpis:

FAST FAST ČR, a.s.
U Sanitáru 1621, 251 01 Říčany
tel.: +420 323 204 111
IČO: 247 77 749, DIČ: CZ 247 77 749

Akkumulátoros fúrógép

HASZNÁLATI ÚTMUTATÓ

Köszönjük, hogy megvásárolta ezt az akkumulátoros fúrógépet. Mielőtt használni kezdi, figyelmesen olvassa el ezt a használati útmutatót és őrizze meg a későbbiekre.

TARTALOM

1. ÁLTALÁNOS BIZTONSÁGI ELŐÍRÁSOK	66
2. SZIMBÓLUMOK	71
3. A SZERSZÁM LEÍRÁSA ÉS A CSOMAGOLÁS TARTALMA	72
4. ÜZEMBEHELYEZÉS	72
5. UTASÍTÁSOK A HELYES HASZNÁLATHOZ	74
6. HASZNÁLATI UTASÍTÁSOK	75
7. KARBANTARTÁS ÉS TÁROLÁS	79
8. MEGSEMISÍTÉS	81
9. MŰSZAKI ADATOK	83

1. ÁLTALÁNOS BIZTONSÁGI ELŐÍRÁSOK

⚠ FIGYELEM! Használat előtt olvassa el figyelmesen a használati útmutatót.

Fontos biztonsági figyelmeztetések

- ✿ Figyelmesen csomagolja ki a terméket, és ügyeljen arra, hogy ne dobja ki a csomagolás semelyik részét mindaddig, amíg meg nem találta a termék valamennyi alkotóelemét.
- ✿ A terméket száraz helyen, gyermekektől távol tartsa.
- ✿ Olvassa el az összes figyelmeztetést és utasítást. A figyelmeztetések be nem tartás áramütéshez, tűzhoz és/vagy súlyos sérülésekhez vezethet.

Csomagolás

A csomagolóanyag szállítás közben óvja a terméket. Ez a csomagolás nyersanyag, ezért újrahasznosítás céljával leadható.

Használati útmutató

Mielőtt megkezdene a munkavégzést a készülékkel, olvassa el figyelmesen a következő biztonsági és használati utasításokat. Ismerkedjen meg a gép kezelőszerveivel, és a helyes használat szabályaival. A használati útmutató őrizze meg egy esetleges későbbi újraolvasáshoz. A csomagolóanyagot, beleértve a belső csomagolóanyagot, a pénztárblokkot és a jótállási jegyet is, ajánlott legalább a jótállás érvényessége alatt megőrizni. Szállítás esetén csomagolja vissza a készüléket a gyártótól kapott eredeti dobozba, így biztosíthatja a termék esetleges szállítás közbeni maximális védelmét (pl. költözés vagy szervizbe küldés).

📖 Megjegyzés: Amennyiben a készüléket más személyeknek kívánja átadni, mellékelje a használati útmutatót is. A mellékelt használati útmutató betartása a sövénynyíró előírás szerű használatának előfeltétele. A használati útmutató egyben használati, kezelési és javítási utasításokat is tartalmaz.

A gyártó nem felel a jelen használati útmutató be nem tartása következtében felmerült sérülésekért vagy károkért.

ÁLTALÁNOS BIZTONSÁGI ELŐÍRÁSOK

A biztonsági útmutatót figyelmesen tanulmányozza át, majd a későbbi újraolvasás érdekében őrizze meg

⚠ FIGYELEM! Elektromos gépek és elektromos szerszámok használata estén áramütés, személyi sérülés és tűz keletkezésének elkerülése érdekében tartsa be az alábbi biztonsági rendelkezéseket. Az „elektromos szerszámok” kifejezés alatt minden alábbi szövegrész esetében elektromos hálózathoz (csatlakozókábellel) táplált, illetve akkumulátoros (csatlakozókábel nélküli) elektromos szerszámok értendők. A későbbi újraolvasás érdekében őrizze meg az összes figyelmeztetést és utasítást.

Munkakörnyezet

- ☼ Tartsa rendben, tisztán és megfelelően megvilágítottan a munkavégzés helyszínét. A munkahelyi rendetlenség személyi sérüléshez vezethet. A nem használt szerszámokat rakja el.
- ☼ Ne használja az elektromos szerszámot tűz- és robbanásveszélyes közegben, azaz tűzveszélyes folyadékok, gázok vagy por közelében. Az elektromos szerszámokban a kommutátoron szikrázás jöhet létre, amely a porok vagy gázok begyulladását okozhatja.
- ☼ Az elektromos szerszámok használata során ügyeljen arra, hogy a munkavégzési helyszínen és annak közelében ne tartózkodjanak hivatlan személyek, különösen gyermekek! Ha a munkájában megzavarják, könnyen elveszítheti a gép feletti ellenőrzését. Soha ne hagyja az elektromos szerszámot felügyelet nélkül. Előzze meg, hogy a szerszámhoz kisgyermekek férhessenek.

Elektromos biztonság

- ☼ Az elektromos szerszám csatlakozókábele villásdugójának meg kell felelnie a hálózati dugalj paramétereinek. Soha semmilyen módon ne alakítsa át a villásdugót. A védőcsapos villásdugóval rendelkező szerszámhoz soha ne használjon elektromos elosztót, se másmilyen adaptereket. Ép villásdugó és megfelelő dugalj használatával megelőzheti az áramütés veszélyét. A sérült vagy összegabalyodott csatlakozókábelek fokozzák az áramütés veszélyét. Ha a csatlakozókábel sérült, új hálózati csatlakozókábellel kell helyettesíteni, amelyet szakszervizből vagy az importőről szerezhet be.
- ☼ Kerülje az érintkezést földelt tárgyakkal, pl. csövekkel, fűtőtesttel, tűzhellyel, hűtővel. Az áramütés veszélye nagyobb, ha a teste földelt.
- ☼ Soha ne tegye ki az elektromos szerszámokat eső, víz, nedvesség hatásának. Soha ne érjen az elektromos szerszámhoz vizes kézzel. Az elektromos szerszámot soha nem mossa el folyóvízzel, és ne merítse vízbe.

- ☼ Soha ne használja a csatlakozókábel a rendeltetésétől eltérő célokra. Soha ne hordozza és ne rángassa az elektromos szerszámot a csatlakozókábelnél fogva. Soha ne próbálja a villásdugót a csatlakozókábelnél rángatva kihúzni a dugaljából. A csatlakozókábelek mechanikus megsérülésének megelőzése érdekében óvja a kábeleket az éles vagy forró tárgyaktól.
- ☼ Az elektromos szerszám kizárólag váltóárammal történő táplálásra alkalmas. Minden esetben ellenőrizze le, hogy a hálózati elektromos feszültség értékek megfelelnek a szerszám gyári adattábláján található paramétereknek.
- ☼ Soha ne dolgozzon olyan elektromos szerszámmal, amelynek sérül a csatlakozókábele vagy villásdugója, esetleg leesett a földre vagy más módon megsérült.
- ☼ Hosszabbító kábel használata esetén minden esetben ellenőrizze le, hogy annak műszaki paraméterei megfelelnek a szerszám gyári adattábláján található adatoknak. Ha az elektromos szerszámot kültérben kívánja használni, használjon hozzá kültéri használatra alkalmas hosszabbító kábelt. Hosszabbító kábel dob használata esetén a kábelt annak túlforrósodásának megelőzése érdekében le kell csévélni a dobról.
- ☼ Amennyiben az elektromos szerszámot nedves belső térben vagy kültérben kívánja használni, kizárólag abban az esetben használható, ha 30 mA-es áramvédelemmel ellátott elektromos áramkörhöz csatlakoztatja. Az áramvédelemmel /RCD/ ellátott elektromos áramkör használata csökkenti az áramütés veszélyét.
- ☼ Az elektromos kéziszerszámot minden esetben kizárólag a fogásra kijelölt, szigetelt pontokon fogja, mivel használat közben a vágó vagy fúró tartozékok rejtett vezetékkel vagy a szerszám csatlakozókábellel érintkezhet.

Személyi biztonság

- ☼ Az elektromos szerszám használata során legyen figyelmes és elővigyázatos, szenteljen maximális figyelmet a végzett tevékenységnek. Összpontosítson a munkára. Soha ne dolgozzon az elektromos szerszámmal ha fáradt, kábító hatású anyagok, alkohol vagy gyógyszerek hatása alatt áll. Egy pillanatnyi figyelmetlenség is súlyos személyi sérüléshez vezethet. Munkavégzés során ne egyen, ne igyon és ne dohányozzon.
- ☼ Használjon személyi munkavédelmi eszközöket. Minden esetben használjon munkaszemüveget. Használjon a végzett munka jellegének megfelelő védőeszközöket. A személyi védőeszközök - pl. arcpajzs, csúszásgátló kivitelű munkacipő, sisak vagy fülvédő csökkentik a személyi sérülések kockázatát.
- ☼ Előzze meg a szerszám nemkívánatos bekapcsolását. Soha ne hordozza az elektromos hálózathoz csatlakoztatott szerszámot úgy, hogy közben az ujját a kapcsológombon tartja. Az elektromos hálózathoz csatlakoztatást megelőzően ellenőrizze le, hogy a főkapcsoló „kikapcsolt” állapotban található. Ha az elektromos szerszámot úgy hordozza, hogy közben az ujját a főkapcsolón tartja, vagy a szerszámot úgy csatlakoztatja az elektromos hálózathoz, hogy a főkapcsoló gomb közben bekapcsolt állású, súlyos személyi sérülés kockázatának teszi ki magát vagy a közelben tartózkodó személyeket.

- ✿ A szerszám bekapcsolása előtt távolítson el minden állítókulcsot és szerszámot. Az elektromos szerszám forgó részébe csatlakoztatott állítókulcs vagy szerszám súlyos személyi sérülést okozhat.
- ✿ Minden esetben ügyeljen a stabil testtartásra és egyensúlya megőrzésére. Kizárólag ott végezze a munkát, ahova biztonságosan elér. Soha ne becsülje túl magát. Ha fáradt, ne használja az elektromos szerszámot.
- ✿ Megfelelő munkaruhát viseljen. Kerülje a bő ruhadarabokat és az ékszereket. Ügyeljen arra, hogy a haja, öltözete vagy teste más részei ne kerüljenek túlságosan közel az elektromos szerszám forgó vagy túlforrósodott részeihez.
- ✿ Használjon porszivót. Amennyiben az elektromos szerszám lehetővé teszi porszivó berendezés használatát, biztosítsa annak megfelelő csatlakoztatását és használatát. E berendezések használata csökkenti a por okozta veszély mértékét.
- ✿ Fogja be fixen a munkadarabot. Használjon asztalos satut vagy más befogó eszközt, amely biztonságosan befogja a munkadarabot.
- ✿ Soha ne használja az elektromos szerszámot, ha szeszes italok, kábítószer, gyógyszerek vagy más kábító vagy függőséget okozó anyagok hatása alatt áll.
- ✿ A készülék nem alkalmas csökkentett fizikai, érzékszervi vagy mentális képességekkel rendelkező, továbbá megfelelő ismeretekkel és tapasztalatokkal nem rendelkező személyek, illetve gyermekek általi használatra, kivéve ha a felelősségükért közvetlen felelősséget viselő személy felügyelete alatt állnak, vagy attól a szerszám használatára vonatkozó utasítást nem kaptak. Gyermekek esetében folyamatos felügyelet biztosítása szükséges annak elkerülése érdekében, hogy ne játszanak a készülékkel.

Az elektromos szerszám használata és karbantartása

- ✿ A munkavégzés során felmerült bármilyen probléma esetében, tisztítás vagy karbantartás, továbbá minden áthelyez előtt, illetve munkavégzés után minden esetben húzza ki az elektromos szerszámot az elektromos hálózatról! Soha ne dolgozzon az elektromos szerszámmal, ha az bármilyen módon megsérült.
- ✿ Ha a szerszám szokatlan hangot vagy szagot ad ki, azonnal fejezze be a munkát.
- ✿ Soha ne terhelje túl az elektromos szerszámot. Az elektromos szerszám jobban és biztonságosabban dolgozik, ha az előírt paramétereknek megfelelő fordulatszámon üzemelteti. Az adott tevékenységnek megfelelő, helyes szerszámot használjon. A helyes szerszám jobban és biztonságosabban végzi a rendeltetésének megfelelő munkát.
- ✿ Soha ne használjon olyan elektromos szerszámot, amely nem kapcsolható be vagy ki biztonságosan a főkapcsolóval. Az ilyen szerszám használata veszélyes. A sérült, hibás kapcsoló javítását szakszervizre kell bízni.
- ✿ Húzza ki az elektromos szerszámot az elektromos hálózatról még azt megelőzően, hogy beállítaná, tartozékot cserélné benne, vagy karbantartási műveletet végezne rajta. Ez az intézkedés megakadályozza, hogy a szerszámot véletlenül elindítsa.

- ✿ A nem használt elektromos szerszámot gyermekektől és hívatlan személyektől távol tartsa. Tapasztalatlan felhasználók kezében az elektromos szerszám használata fokozott kockázattal jár. Az elektromos szerszámot száraz és biztonságos helyen tárolja.
- ✿ Biztosítsa az elektromos szerszám megfelelő műszaki állapotát. Rendszeresen ellenőrizze a mozgó részek beállítását és azok mozgásterét. Ellenőrizze le, hogy a védőburkolatok vagy azok más részei nem sérültek-e. Ha a szerszám sérült, biztosítsa annak előírás szerű megjavítását. Számos baleset oka a rosszul karbantartott elektromos szerszám.
- ✿ Tartsa élesen és tisztán a vágószerszámokat. A helyesen karbantartott és megélezett szerszámok megkönnyítik a munkavégzést, csökkentik a balesetveszélyt, és a velük folytatott munkavégzés könnyebben ellenőrizhető. A használati útmutatóban feltüntetett tartozékoktól eltérő tartozékok használata a szerszám megsérülését és balesetet okozhat.
- ✿ Az elektromos szerszámokat, azok tartozékait és a munkaeszközöket stb. a konkrét elektromos szerszám használati útmutatójával összhangban használja, figyelembe véve a konkrét munkavégzési feltételeket és a végzett munka jellegét. A szerszám más, mint előírás szerű használata veszélyes helyzetek kialakulásához vezethet.

Akkumulátoros szerszám használata

- ✿ Az akkumulátor behelyezése előtt ellenőrizze le, hogy a főkapcsoló „0-kikapcsolt” állásban található. Az akkumulátor bekapcsolt állapotú szerszámba helyezése jelentős veszélyforrást jelent.
- ✿ Az akkumulátor töltéséhez kizárólag a gyártó által előírt töltőt használjon. Más akkumulátor típushoz használatos töltő használata annak megsérülésének, illetve tűz kialakulásának veszélyével jár.
- ✿ Kizárólag az adott szerszámhoz szánt akkumulátort használjon. Más akkumulátorok használata személyi sérüléshez vagy tűz kialakulásához vezethet.
- ✿ Ha nem használja az akkumulátort, fémtárgyaktól - pl. kapcsok, kulcsok, csavarok és más egyéb apró fémtárgyak - elkülönítve tárolja, mivel azok rövidzárat okozhatnak. Az akkumulátor rövidre zárása személyi sérülést, égési sérülést vagy tüzet okozhat.
- ✿ Az akkumulátorral óvatosan járjon el. Ellenkező esetben az akkumulátorból vegyi anyag szivároghat. Kerülje az érintkezést ezzel a vegyi anyaggal, amennyiben mégis érintkezne vele, folyóvízzel mossa le az érintett felületet. Ha a vegyi anyag szembe jutna, azonnal forduljon orvoshoz. Az akkumulátorban található vegyi anyag súlyos személyi sérülést okozhat.

Szerviz

- ✿ Soha ne próbálja saját maga megjavítani a szerszámot, és ne avatkozzon be annak szerkezetébe. A szerszám javítását minden esetben bízza szakképzett személyre.
- ✿ A termék minden nem szakember által végzett javítása, módosítása tilos (személyi sérüléshez vagy anyagi kárhoz vezethet).
- ✿ Az elektromos szerszámot tanúsított szakszervizben javíttassa meg. Kizárólag eredeti vagy a gyártó által ajánlott pótalkatrészeket használjon. Kizárólag ily módon biztosítható a felhasználó és az elektromos szerszám biztonsága.

2. SZIMBÓLUMOK



A gép a jóváhagyott szabványokkal összhangban került legyártásra.



A gép használatba vétele előtt olvassa el a használati útmutatót.



Használjon védőfelszerelést szem



Használjunk védőfelszerelést fül



Az akkut csak beltérben szabad feltölteni.



Az akku nem tehető a háztartási hulladékok közé!



Az akku nem tehető vizekbe!



Az akkut tilos elégetni!

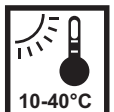

Az akkut nem szabad napsugárzásnak és magas hőmérsékletnek kitenni!

3. A SZERSZÁM LEÍRÁSA ÉS A CSOMAGOLÁS TARTALMA

A szerszám leírása (Isd kép 1)

- A) Gyorsbefogó tokmány
- B) Vezérlés foglalat a forgatónyomaték beállításához és kalapálás
- C) Forgásirány átkapcsoló előre/hátra és semleges helyzet biztosító kapcsoló
- D) Kapcsoló
- E) Fogantyú
- F) Elemfeltöltöttség-jelző LED kijelző
- G) Elem
- H) 2 sebességes kapcsoló
- I) Munkaasztal megvilágítás

A szerszám leírása (Isd kép 2)

- 1) Elem adapter
- 2) Elem

A csomagolás tartalma

A szerszámot óvatosan vegye ki a csomagolásból és ellenőrizze, hogy teljesek a következő alkatrészek:

- ✿ 2x Akkumulátoros fűrógép elemmel
- ✿ Elem feltöltőegység
- ✿ 13 db tartozék (6 × bit, 6 × fűró + 1 × mágneses tartó)
- ✿ Használati útmutató

Ha hiányzik vagy sérült egy alkatrész, kérjük forduljon az eladójához, ahol a szerszámot vette.

4. ÜZEMBEHELYEZÉS

A szerszám feltöltése

Lépésről lépésre járjon el az útmutató és a képek szerint, hogy az összeszerelés megfelelő legyen.

1. Vegye ki az elemet a berendezésből: nyomja meg a kioldó gombot és húzza ki az elemet lefelé.
2. A töltőegységet tegye asztalra, hálózati aljzat közelében.
3. Tegye az elemet rendesen a töltőegységbe.

 **Megjegyzés:** Az elem a töltőegységbe csak egy módon helyezhető.

4. Szűrje a töltőegységet kábelét a hálózati aljzatba. Ekkor kivilágítódik a piros és zöld kontrollfény.
5. Amint az elem teljesen fel van töltve, a zöld kontrollfény égve marad és a piros kontrollfény kialszik.
6. A feltöltés befejezése után húzza ki a hálózati aljzataból.

Első használat előtt az elemnek teljesen feltöltöttnek kell lennie. Az első feltöltésnél javasolt, hogy az elem 3 - 5 óráig legyen feltöltve.

Fúrógép tokmány (Lsd kép 3)

Ha ki akarja nyitni a fúrógép tokmányát, fogja meg a tokmány hátsó részét és forgassa a tokmány elülső részét óramutatójárással ellentétes irányban. Szűrje a tokmányba a kívánt eszközt. Behúzásnál forgassa a tokmány elülső részét (miközben fogja a hátsó részét) óramutatójárás irányában és győződjön meg, hogy a tokmány pófái szilárdan és egyenletesen fogják be az eszközt.

Forgatónyomaték-vezérlés és kalapálás (Lsd kép 4)

1. A forgatónyomaték-vezérlés ideális az előbeállított csavarozási erőkhöz. 15+1 helyzet áll rendelkezésre a fúrás beállításához. Ezek a helyzetek a vezérlő foglalat elforgatásával választhatóak. Az alacsony értékek kis csavarokhoz és lágy anyagokhoz szolgálnak. A magas értékek nagy csavarokhoz és kemény anyagokhoz szolgálnak.
2. Ha forgatónyomaték-vezérlés van használva, a kapcsoló az előbeállított beállításban fog működni. Ez ideális az ismételt csavarozáshoz, ahol minden csavarnak azonos hosszban kell becsavarozni.
3. A legkisebb beállításon megfelelő kezdeni és növelni a forgatónyomaték értékét a kívánt beállítás eléréséig.

Bekapcsolás/kikapcsolás (Lsd kép 5)

⚠ VIGYÁZAT: Az indítókapcsolót óvatosan, a gyártó utasításai szerint kapcsolja.

A feltöltött szerszámot a kapcsoló lenyomásával kapcsolja be (kép 1). A szerszámot a kapcsoló felengedésével kapcsolja ki, a tokmány forgása leáll.

1. Győződjön meg, hogy a szerszámhoz elem van csatlakoztatva.
 2. A szerszámot az indítókapcsolóval kapcsolja be.
 3. Az indítókapcsolóra kifejtett nyomás határozza meg a tokmány üzemi fordulatszámát. Minél nagyobb a nyomás a kapcsolón, annál nagyobb a tokmány fordulatszáma.
 4. Ha azt akarja, hogy a tokmány előre forogjon, nyomja meg az előre/hátra forgás kapcsolót (sz. 2) balra. Ha azt akarja, hogy a tokmány hátra forogjon, nyomja meg az előre/hátra forgás kapcsolót jobbra.
 5. Ha a fúrógép nincs használva, az előre/hátra forgás kapcsolót (sz. 2) semleges helyzetbe (középre), hogy elkerülje a véletlen elindítást.
- ☼ Győződjön meg, hogy helyesen van felhelyezve a fúró vagy csavarozó toldalék.
 - ☼ A fúrógép bekapcsolása előtt a fúró/csavarozó toldaléknak közvetlenül a munkadarabra helyezve kell lennie. Ellenkező esetben sérülne a munkadarab vagy a fúró/csavarozó toldalék.
 - ☼ Használat előtt mindig ellenőrizze a fúró forgási irányát.
 - ☼ Az indítókapcsoló felengedése után aktiválva van az automatikus fékező rendszer. A fúrógép tokmánya automatikusan abbahagyja a forgást.

5. UTASÍTÁSOK A HELYES HASZNÁLATHOZ

Első használat előtt az elemeket teljesen töltsse föl. Biztosítsa, hogy a vonatkozó feladatra megfelelő fűrőket és toldalékokat használj és jól be vannak fogva. Győződjön meg, hogy a forgásirány kapcsoló a kívánt forgásirányra van állítva.

 **MEGJEGYZÉS:** A munkaeszközök kicserélése előtt vagy az összeállítás elvégzése előtt mindig biztosítsa, hogy a szerszámról levette az elemet.

 **FIGYELEM:** Kőszőrülésnél, vágásnál, fúrásnál és más munkáknál keletkező por néhány esetben vegyi anyagokat tartalmazhat, amelyeknél ismert, hogy egészségügyi gondokat okozhat. Néhány példa ilyen vegyi anyagokra:

- Ólom ólmot tartalmazó bevonatból.
- Cement és más építési termékek.
- Vegyileg kezelt fa.

Csavarozás

- Furatok fába csavarozása előtt a munkadarabba előbb megfelelő nyílást kell fúrni. Így meg lesz gátolva a furat és szerszám a munkarad felületén, ami a megsérülését okozhatná.
- Javasolt, hogy a csavarozás során a szerszámmal alacsony fordulatszámon dolgozzon.
- Tegye a szerszámot a csavarfejre és óvatosan csavarozza be a csavart a furatba.
- A behúzást a legkisebb forgatónyomaték értéken javasolt elvégezni és fokozatosan növelni az értéket, a kívánt érték eléréséig.

Fúrás

- Fába fúrásnál ne használja a forgatónyomaték-vezérlést. Foglalja el a rendes fúráshoz használt helyzetet.
- Fába fúrásnál használjon fához használatos fűrőfejeket.
- Fémbe és műanyagba fúrásnál használjon fémhez használatos fűrőfejeket.
- Lágy fába fúrásnál a fűrőgépnak maximum fordulatszámon kellene dolgoznia.
- Kemény fába fúrásnál a fűrőgépnak alacsony fordulatszámon kellene dolgoznia.

Elemfeltöltés LED jelzés (Isd kép 6)

A LED dióda jelző az elemfeltöltés jelzésére van használva. A szerszám indításkapcsolóval bekapcsolása után kivilágítódik a LED dióda (sz. 1). Ha mind a három LED dióda világít, az elem eléggé fel van töltve. Ha csak egy LED dióda világít, az azt jelenti, hogy az elem majdnem le van merülve és azonnal fel kell tölteni.

A munkaszta megvilágítása (Isd kép 5)

A kapcsolóval bekapcsolásával aktiválódik a LED megvilágítás (sz. 3) a csavarozás/kicsavarozás helyének megvilágításához. A kapcsoló kikapcsolásával szintűgy kikapcsolja a munkaszta LED megvilágítását.

További fúrási tanácsok

1. Javasolt a munkadarabot a munkaasztalhoz fogatni, hogy minél jobb munkakörülményeket és a szerszám biztonságos használatát érje el.
- 2.. Csak kőszőrült fúrófejeket használjon. A tompa fúrófejek főlegesen megterhelik a fúrógépet és a motor kiegészését okozhatják.
3. Mindig győződjön meg, hogy helyes munkaeszközt használt a végzett feladathoz.
4. A nagy pontosságú fúráshoz a legalkalmasabb megoldás a vezetőmenetes fúrófej használata.
5. A fémmentes anyagok, mint vékony pléh, nagyon nehezen fúrhatóak. A nagy pontosságú fúrásnál a fúrt anyag al feygen egy fadarabot és azután fúrja ki a furatot mindkét anyagon keresztül.

⚠ FIGYELEM: A fúrásnál nem szokatlan, hogy beragad a fúrófej. Ilyen esetben nagy nyomatéreakció keletkezik. Mindig vigyázzon és a fúrógépet tartsa szilárdan, hogy elkerülje a lehetséges károsodást és sérülést.

⚠ FIGYELEM: Ne rögzítse az indításkapcsolót bekapcsolt helyzetben ragasztószalaggal vagy más módon. A szerszám áramköre nem működne helyesen, ami túlmelegedést okozna és a szerszám károsodását.

Túlterhelés

Ha a szerszám túlterhelése következik be, károsodhat a motor. A szerszámra nagyobb nyomás kifejtése nem gyorsítja a munkát. A szerszámra nagyobb erő kifejtése kisebb hatékonyságot okoz, ami az elem hamarabbi lemerülését okozza és szintén tönkretelheti a motort. A szokatlan munka és túl nagy erő kifejtése a szerszám élettartamának csökkenését okozza.

6. HASZNÁLATI UTASÍTÁSOK

Kezelés

- ☼ Ezt a terméket nem gyerekeknek és csökkent fizikai vagy szellemi képességű személyeknek tervezték vagy korlátozott tapasztalatú és tudású személyeknek, ha nincsenek a biztonságukért felelős személy felügyelete alatt vagy nem látta el őket a termék használatára vonatkozó utasításokkal.
- ☼ Ha a termék gyermekek közelében van használva, fokozott óvatossággal járjon el. A terméket mindig tartsa tőlük távol. A gyerekeknek felügyelet alatt kell lenniük, hogy biztosítsa, nem fognak a szerszámmal játszani.
- ☼ Soha ne engedje gyerekeknek vagy az útmutatót nem ismerő személyeknek a szerszámot használni. A helyi előírások megszabhatják a felhasználó minimum életkorát. A felhasználó felelős a harmadik személynek a szerszám munkaterületén a használatából adódó károkért.
- ☼ Ne használja a szerszámot, ha fáradt, alkohol vagy kábítószer hatása alatt.
- ☼ Ha szükséges, használjon személyi védőfelszerelést (kesztyű, munkaruha, látásvédelem, légzőkészüléket stb.), amik a személyi sérülés kockázatát csökkentik.
- ☼ Megfelelően iltózzon. Ne hordjon laza ruhát vagy ékszert és ügyeljen arra, hogy a haja, ruhája vagy a kesztyű ne kerüljön veszélyes közelségbe a mozgó részekhez. A laza ruhát, ékszert vagy hosszú haját a mozgó részek bekaphtják.

- ✿ Mindig figyeljen oda arra amit végez és az elektromos szerszám használatánál ne kalandozzanak a gondolatai. Ne használja az elektromos szerszámot, ha fáradt vagy drog, alkohol vagy gyógyszer hatása alatt van. Egy pillanatnyi figyelmetlenség a szerszámmal dolgozás közben komoly sérüléshez vezethet.
- ✿ Kerülje el a szerszám véletlen elindítását. A tápkábel hálózati aljzathoz csatlakoztatása előtt győződjön meg, hogy a főkapcsoló kikapcsolt helyzetben van. Az elektromos szerszám áthelyezése, ha ujjja a főkapcsolón van vagy a tápkábel be van szúrva, sérülést okozhat.
- ✿ Ne akadályoztassa magát. A munka közben mindig szilárd helyzetet és egyensúlyt tartson. Ez az elektromos szerszám jobb kezelhetőségét eredményezi váratlan helyzetekben.
- ✿ A munkadarab lefogásához használjon fémkapcsokat vagy satut. Az biztonságosabb mint a munkadarab lefogása kézzel és egyidejűleg szabad a keze a szerszám kezeléséhez.
- ✿ A munkaterületet tartsa tisztán és jól megvilágítva. A túlfelfűtett és megvilágítatlan munkaterület sérülést okozhat.
- ✿ Ne dolgozzon az elektromos szerszámmal robbanékony környezetben, mint a robbanékony gázok vagy poros anyagok mellett. Az elektromos szerszámban szikrázás következhet be, ami a robbanékony por vagy kigőzölgés meggyulladását okozhatja.
- ✿ Ne dolgozzon olyan anyaggal, ami azbeszteret tartalmaz. Használjon légmaszkot a por ellen.
- ✿ A szerszámmal való munka közben tartson biztonságos távolságot a gyerekektől és más személyektől. A figyelemmegosztás a szerszám feletti ellenőrzés elvesztését okozhatja.

A használat célja

- ✿ Ezt a szerszámot nem professzionális használatra tervezték.
- ✿ A terméket ne használja más célra, mint amire szolgál.
- ✿ Biztonsági okokból a szerszám nem használható mint áramfejlesztő bármilyen más munkagéphez és szerszámokhoz, ha az a gyártó által nincs kifejezetten megengedve.

Használati utasítások

- ✿ A szerszámot a használati útmutató leírása alapján kapcsolja be és üzemeltesse, és tartsa be az utasításokat.
- ✿ Bármilyen ellenőrzés, karbantartás vagy javítás előtt a feltöltő kábelt húzza ki az áramhálózathoz.
- ✿ A szerszámot jó üzemi állapotban használja azokra a feladatokra, amikre tervezték.
- ✿ Csak jó látási viszonyok mellett dolgozzon vagy biztosítson mesterséges megvilágítást.
- ✿ Tiszta és rendezett munkaterületen dolgozzon.
- ✿ Győződjön meg, hogy a munkánál szilárd és stabil helyzetben van. Ne felejtse, hogy a leesés az egyik leggyakoribb oka a baleseteknek.
- ✿ Fém pléhek fűrésznél használjon satut és rakjon a pléh alá fadarabot. A forgó pléh nagy kockázatot jelent.
- ✿ Biztosítsa, hogy a fűrőgép vagy csavarhúzó ne legyen használva áram alatt levő tárgyakon, hogy elkerülje az áramütést. A szerszám használata előtt győződjön meg, hogy ismeri az összes áramvezeték vagy kábel helyzetét a falakban (erre a célra használjon fémdetektort)
- ✿ A terméket ne használja és tartsa távol gyúlékony és illékony anyagoktól.
- ✿ A terméket ne tegye ki szélsőséges hőmérsékleteknek, közvetlen napfénynek, túl nagy nedvességnek és ne tegye túl poros környezetbe

- ☼ A terméket ne tegye fűtőtest, nyílt láng vagy más berendezések közelébe, amelyek hőforrások.
- ☼ A terméket ne szóktelje le vízzel vagy más folyadékkal. A termékbe ne öntsön vizet vagy más folyadékokot. A terméket ne merítse vízbe vagy más folyadékba.
- ☼ A terméket soha se hagyja működésben felügyelet nélkül.
- ☼ Ne érintse a szerszám részeit, amíg nincsenek teljes nyugalomban.
- ☼ A szerszám zárt helyre elrakása előtt várja meg, amíg a motor kihűl.
- ☼ Semmilyen esetben se javítsa a szerszámot maga és ne végezzen rajta semmilyen módosítást! Minden javítást és szerelést bízva szakszervizre vagy az eladóra. A jótállási idő alatti termékbe beavatkozással elveszítheti a jótállási teljesítésre vonatkozó jogát.
- ☼ A gyártó nem felel a termék és tartozékainak helytelen használatából adódó károkért (sérülés, megégés, legőzölés, tűz, élelmiszer-megromlás stb.).

Árambiztonság

⚠ FIGYELEM: Olvassa el az összes biztonsági figyelmeztetést és utasítást. Ha nem tartja be a fi gyelmeztetéseket és utasításokat, áramütés, tűz vagy komoly sérülés következhet be.

📖 MEGJEGYZÉS: Őrizze meg ezeket a fi gyelmeztetéseket és utasításokat későbbi használatra. Az „elektromos szerszám” fogalom minden utasításban erre a hálózatról táplált szerszámra vonatkozik (ha tápkábellel rendelkezik) vagy elemről táplált szerszámra (tápkábel nélkül).

- ☼ Az akkumulátoros szerszám töltőegysége bármilyen aljzathoz csatlakoztatható, amelyek az adott szabványok szerint volt telepítve.
- ☼ Az aljzatban levő áram 230 V ~ 50 Hz kell legyen .
- ☼ Húzza ki a feltöltőegységet, ha nem használja, a szerszámot kicseréli vagy karbantartást végeza szerszámon.
- ☼ A szerszám tápkábel dugójának meg kell felelnie az aljzatnak. A dugót soha semmilyen módon ne módosítsa. A földeléssel védett szerszámnél ne használjon semmilyen dugó-átalakítót. A módosítatlan dugó és megfelelő aljzat csökkenti az áramütés veszélyét.
- ☼ A szerszámmal munka közben ne érintsen földelt felületeket, mint pl. csövek, radiátorok, elektromos fűtőtestek és hűtőgépek. A testének leföldelése esetén nő az áramütés veszélye.
- ☼ Az elektromos szerszámot ne tegye ki esőnek vagy nedves környezetnek. Ha víz kerül az elektromos szerszámb, nő az áramütés veszélye.
- ☼ A tápkábellel óvatosan bánjon. Soha se használja a tápkábelt a szerszám áthelyezésére és ne húzza, ha ki akarja húzni az aljzathól. Kerülje a kábel érintkezését zsíros, forró és éles tárgyakkal vagy mozgó részekkel. A sérült vagy összegabalyodott kábel növeli az áramütés veszélyét.
- ☼ Az elektromos szerszám nedves környezetben működtetése esetém a táp áramkörben áramvédőt kell használni (RCD). Az áramvédő (RCD) használata csökkenti az áramütés veszélyét.

Biztonsági utasítások az elemhez és a töltőegységhez

- ✿ Csak a szerszámmal kapott elemet és töltőegységet használja.
- ✿ A töltőegységet csak 230 V feszültségű hálózati aljzathoz csatlakoztassa.
- ✿ Óvja az elemet és a töltőegységet a nedvességtől. A töltőegységet ne használja kint.
- ✿ Húzza ki a töltőegységet a hálózati aljzathból, ha a töltőegységet nem használja, a töltőegység tisztítása és karbantartása előtt.
- ✿ Az elemnek speciális fi gyelmet szenteljen. Kerülje el az elem kemény felületre leesését és ne tegye ki nyomásnak vagy más nagymértékű mechanikus hatásnak. Az elemet tartsa biztos távolságban nagymértékű hőtől és hidegtől.
- ✿ Az elemet és töltőegységet ne akarja javítani vagy szétszerelni. Ha bármelyik rész sérült, a javítását bízza szakképzett szerelőre vagy küldje javításra a szakszervizbe vagy az eladónak.
- ✿ Az elemet csak 10 - 40 °C levegő hőmérsékletnél töltsse. A feltöltött elemet a szerszám táplálására üzemeltetési körülmények közt 0 - 50 °C hőmérsékletnél kell használni. Ha az elem nincs használva, száraz helyen tárolja 10 - 30 °C között.

⚠ FONTOS! VESZÉLY! Soha se zárja rövidre az elem érintkezőit és az elemet ne tegye ki nedvességnek. Az elemet ne tárolja együtt fémtárgyakkal és részekkel, amelyek az elem érintkezőinek rövidre zárását okozhatják. Az elem túlmelegedhetne, meggyulladhatna vagy felrobbanhatna.

- ✿ Ha bárki érintkezésbe kerül az elektrolittal vagy más folyadékkal vagy anyaggal az elemből, azonnal mossa le ezt az anyagot nagy mennyiségű vízzel. Ha az anyag szembe kerül, öblítse ki nagy mennyiségű vízzel és azonnal keressen fel orvost.
- ✿ Az elemet ne dobja tűzbe vagy vízbe. Robbanás következhetne be. A tápelemet nem szabad háztartási hulladék közé kidobni, tekintet nélkül arra, hogy használt vagy sem. Az érvényes előírásokkal összhangban az elemet a helyi gyűjtőtelepen vagy az eladóhelyen a „Használt elemek” feliratú konténerbe adja le.
- ✿ Csak a gyártó által meghatározott elemeket töltsön a töltőegységen. A töltőegység, amely egy fajta elemhez szolgál, más elemmel használva tűzveszélyes.
- ✿ Csak ehhez az elektromos szerszámhoz szolgáló elemeket használjon. Más elemek használata sérülést vagy tüzet okozhat.
- ✿ Ha az elemet nem használja, fémtárgyaktól mint pl. gemkapcsok, érmék, kulcsok, csavarok és más apró fémtárgyaktól távol tárolja, amik az elem rövidzárlatát okozhatják. Az elemek érintkezőinek rövidre zárása égési sérülést vagy tüzet okozhat.

7. KARBANTARTÁS ÉS TÁROLÁS

Karbantartás

FIGYELEM: Húzza ki a feltöltőegységet, ha nem használja, a szerszámot kicseréli vagy karbantartást végez a szerszámon.

- ☼ Ez a szerszám nem igényel semmilyen különleges karbantartást. Ugyanez érvényes a szerszám elektromos részeire.
- ☼ Ellenőrizze, hogy a szerszám nem mutatja-e elhasználódás jeleit.
- ☼ Ha sérül a töltőegység (burkolat, vezeték vagy konnektor), biztosítsa azonnali cseréjét a szakszervizben.
- ☼ A szerszám rendszeres karbantartása annak hosszú élettartamát és teljesítményét biztosítja.
- ☼ Használat előtt mindig szemmel ellenőrizze, a szerszám valamelyik része nem elhasználódott vagy sérült-e.
- ☼ A sérült vagy elhasználódott részeket cserélje ki. Ahhoz, hogy a szerszám műszakilag kiegyensúlyozott legyen, az elhasználódott vagy sérült eszközök egész készletét cserélje ki.
- ☼ Az elhasználódott vagy sérült részeket csak szakszerviz vagy az eladó cserélheti ki.
- ☼ Tisztítás előtt mindig csatlakoztassa le a terméket az áramhálózatról.
- ☼ A termék külső részeinek tisztítására használjon langyos vízbe mártott fi nom rongyot. Ne használjon durva tisztítószereket, higítót, oldószert, különben sérülhet a termék külseje.
- ☼ A szerszámot ne tisztítsa folyó víz alatt és ne is merítse vízbe.
- ☼ A munkaeszköz cseréje után győződjön meg, hogy az jól biztosítva van a tároló helyzetben.
- ☼ Ne használjon olyan munkaeszközöket, amelyek nem rakhatóak a tartóba a tárban.
- ☼ Ne terhelje túl az elektromos szerszámot. A munkához megfelelő elektromos szerszámot használjon. A helyes elektromos szerszámmal a munka jobban és biztonságosabban lesz elvégezve.
- ☼ Ha nem kapcsolható be vagy ki a szerszám a főkapcsolóval, a szerszámmal ne dolgozzon. Mindenelektromos szerszám nem működő fókapszolóval veszélyes és meg kell javítani.
- ☼ Ha a szerszámot nem használja, tartsa gyerekektől távol és a szerszám használatát nem ismerő vagy ezt az útmutatót nem olvasó személyeknek ne engedje, hogy a szerszámot használják. Az elektromos szerszám szakavatatlan személy kezében veszélyes.
- ☼ Rendszeresen végezze el az elektromos szerszám karbantartását. Ellenőrizze a mozgó részek kilengését vagy beragadását, az egyes részek sérülését és más körülményeket, amelyek befolyásolhatják a szerszám működését. Ha a szerszám sérült, használat előtt javíttassa meg. Sok balesetet az elhanyagolt karbantartás okoz. A rendszeren karban tartott éléssel rendelkező vágó szerszámok kevésbé hajlamosan beakadni a munkadarabban és jobb velük dolgozni.
- ☼ A vágószerszámokat tartsa élesen és tisztán. A rendszeren karban tartott éléssel rendelkező vágó szerszámok kevésbé hajlamosan beakadni a munkadarabban és jobb velük dolgozni
- ☼ Az elektromos szerszámot, tartozékokat, munkaeszközöket stb. ezen utasítások szerint használja, az adott elektromos szerszámnak megfelelő módon és vegye fi gyelembe a munkakörnyezeti feltételeket és a végzendő munkát. Az elektromos szerszám más célokra használata, mint amire szolgál, veszélyes lehet.
- ☼ A sérült kapcsolókat a szakszervizben vagy az eladónál ki kell cserélni. Ne használjon olyan elektromos szerszámot, amit nem lehet be- vagy kikapcsolni.

- ☼ Ne hagyja bekapcsolva az elektromos szerszámot felügyelet nélkül. A szerszámot elrakás előtt mindig kapcsolja ki és várja meg, amíg teljesen leáll.
- ☼ Használjon hallásvédelmet. A túl nagy zaj halláskárosodást okozhat.
- ☼ Olyan munka végzésénél, aminél a munkaeszköz rejtett áramvezetékekkel kerülhet érintkezésbe, az elektromos szerszámot tartsa a fogásra szolgáló szigetelt részeknél. A munkaeszköz, amelyik érintkezésbe kerül áram alatt levő vezetékkel, a szigetetlen részek áramvezetését okozza és áramütéshez vezethet.
- ☼ A javítások érdekében lépjen kapcsolatba a szakszervizzel vagy eladóval, akik eredeti pótalkatrészeket használnak. Így biztosítja az elektromos szerszám helyes működését.

⚠ FIGYELEM: Bármilyen, ebben a használati útmutatóban nem ajánlott tartozék vagy eszköz használata növelheti a sérülés kockázatát. Csak eredeti pótalkatrészeket használjon..

- ☼ A szerszámot tisztítsa meg minden munka befejezése után.
- ☼ Ne használjon elhasználódott vagy sérült fűrőfejet és csavarozó toldalékot. Az ilyen eszközök a motor túlterhelését és kisebb hatékonyságot okozhatnak.
- ☼ Különösen szenteljen figyelmet arra, hogy ne károsodjon a motor olaj vagy víz miatt.
- ☼ Rendszeresen ellenőrizze, hogy a szerszám nem sérült-e a használat miatt. Győződjön meg, hogy minden rész helyesen vannak csatlakoztatva és ne használja ezt a terméket, ha sérült vagy hiányzik valamelyik része.
- ☼ Az elem töltőegységbe helyezésénél győződjön meg, hogy az elem helyes módon volt behelyezve és az elemek és az érintkezések között nincs semmilyen anyag, pl. szennyeződés.
- ☼ Az elemet és töltőegységet óvja a hőtől és napsugárzástól. Ezt a terméket ne tegye ki nagymértékű hőnek.
- ☼ A töltőegységet ne használja kint.
- ☼ A szerszámhoz kizárólag csak a tartozék töltőegységet használja.
- ☼ Ha sérülés vagy meghibásodás történik, lépjen kapcsolatba a szakszervizzel vagy az eladóval.

Tárolás

- ☼ A szerszámot száraz helyen tárolja elegendő távolságban hőforrásoktól vagy veszélyes gőzöktől.
- ☼ A szerszámról ne tegyen semmilyen más tárgyat.

8. MŰSZAKI ADATOK

Akkumulátoros fűrógép	
Névleges feszültség	12 V
Fordulatszám üresben	0–350/0–1400 rpm
Elem	1,5 Ah, Li-ion
Forgatónyomaték	20+1 (helyzet a fűrés beállításához)
Max. átmérő	Ø 10 mm
Töltőegység	
Tápfeszültség	230 V
Frekvencia	50 Hz
Töltési idő	3–4 óra

Használati útmutató - nyelvi változat.

A szöveg és műszaki paraméterek változtatásának joga fenntartva.

A szöveg, kivétel és műszaki specifi kációk előzetes fi gyelmeztetés nélkül változhatnak és a változtatások joga fenntartva.

Hibakeresés

A feltételezett hibás működés elhárítása általában megoldható a használó által. Ennek érdekében kérjük, olvassa el az alábbi megoldási javaslatokat. A legtöbb esetben a probléma elhárítása gyorsan történik.

FIGYELEM!

Csak az alábbiakban részletezett műveleteket végezze el! Ha ezek alapján nem tudja elhárítani a problémát, bármiféle további ellenőrzés, karbantartás, javítás csak az arra felhatalmazott szervizben, illetve képzett szakember által történhet!

Probléma	Feltételezett ok	Megoldás
1.A készülék nem kapcsolható be	1.1 Nem csatlakozik hálózati áramforráshoz 1.2 A tápkábel, illetve csatlakozó sérült 1.3 Elektromos meghibásodás	1.1 Csatlakoztassa a készüléket elektromos hálózathoz 1.2 Javítsa meg a tápkábelt, illetve a csatlakozót villanszerelővel 1.3 Ellenőriztesse, illetve javítsa meg a készüléket szakemberrel
2.A készülék nem üzemeltethető nagy teljesítménnyel	2.1 A hosszabbító kábel nem megfelelő a készülék üzemeltetéséhez 2.2 Az áramforrás (pl. generátor) alacsony feszültséget biztosít 2.3 A szellőzőnyílások eltömődtek	2.1 Používajte náležitý predĺžovací kábel 2.2 Zapojte do iného zdroja napájania 2.3 Vyčistite vetracie priechody
3.Nem kielégítő eredmény	3.1 A fűrészár veszteség/sérült 3.2 A fűrészár nem megfelelő a munkadarab anyagához	3.1 Vymeňte za nový 3.2 Používajte náležitý vrták
4.Erős vibráció, illetve zaj	4.1 A fűrészár veszteség/sérült 4.2 A rögzítés kiengedett, laza	4.1 Vymeňte za nový 4.2 Utiahnite skrutky/ matice

9. MEGSEMMISÍTÉS



A szerszámot, újratölthető akkumulátorokat, tartozékokat és csomagolóanyagokat a környezetkímélő újrahasznosítás érdekében szét kell válogatni.

Az elektromos szerszámokat, akkumulátorokat és újratölthető akkumulátorokat ne dobja a háztartási hulladék közé!

Csak az Európai Unió országai esetében:



A 2012/19/EU európai irányelv szerint a már nem használt elektromos szerszámokat, és a 2006/66/EK európai irányelvnek megfelelően a hibás vagy használt akkumulátorokat külön kell összegyűjteni és környezetbarát módon megsemmisíteni.

A HASZNÁLT CSOMAGOLÓANYAGOKRA VONATKOZÓ MEGSEMMISÍTÉSI UTASÍTÁSOK ÉS TÁJÉKOZTATÓ

Az összes használt csomagolóanyagot a hulladékkezelő hatóság által kijelölt helyen adja le.

HASZNÁLT ELEKTROMOS ÉS ELEKTRONIKUS BERENDEZÉSEK MEGSEMMISÍTÉSE



Ez a jel a terméken vagy a kísérő dokumentációban azt jelzi, hogy a kiselejtezett elektromos és elektronikus berendezéseket nem szabad a háztartási hulladék közé dobni. Vigye el őket az erre meghatározott gyűjtőudvarokba, ahol gondoskodnak helyes megsemmisítésükről, felújításukról vagy újrahasznosításukról. Az Európai Unió egyes országaiiban vagy más európai országokban a termékek az eladóhelyen megfelelő új termék vásárlásánál visszaválthatók lehetnek. A termék megfelelő módon történő megsemmisítésével segít megőrizni az értékes természeti erőforrásokat, és hozzájárul a nem megfelelő hulladék-megsemmisítés által okozott esetleges negatív környezeti és egészségügyi hatások megelőzéséhez. További részletekért forduljon a helyi önkormányzathoz vagy a legközelebbi hulladék-megsemmisítő gyűjtőtelephez. Az ilyen típusú hulladék helytelen megsemmisítése esetén a vonatkozó nemzeti előírásoknak megfelelően bírságok szabhatók ki.

Az Európai Unió országaiiban működő vállalatok számára

Ha elektromos vagy elektronikus berendezést kíván megsemmisíteni, kérjen információt a termék eladójától vagy forgalmazójától. Megsemmisítés Európai Unión kívüli országokban. Ha ezt a terméket meg akarja semmisíteni, kérje a helyi hatóságoktól vagy a forgalmazótól a megsemmisítéssel kapcsolatos információkat.



Ez a termék teljesíti az EU valamennyi vonatkozó irányelvének alapkövetelményeit.

A szövegben, kivitelben és műszaki jellemzőkben előzetes figyelmeztetés nélkül változtatások történhetnek, és e változtatások jogát fenntartjuk.

Eredeti nyelvű felhasználói kézikönyv.

FAST®

FAST ČR, a.s.

U Sanitáru 1621, 251 01 Říčany, Czech Republic

tel.: +420 323 204 111, fax: +420 323 204 110

EU MEGFELELŐSÉGI NYILATKOZAT

Termék / márka: Akkumulátoros fúró/ FIELDMANN
Typ / model: **FDV 10250-A** mint gyári modellként D023
DC 10,8V (akkumulátoros), fordulatszám 0-350/0-1400 rpm, átmérő 10 mm
 $L_{PA} = 76 \text{ dB(A)}$, $L_{WA} = 87 \text{ dB(A)}$
Gyártó: FAST ČR, a.s.
U Sanitáru 1621, 251 01 Říčany, Czech Republic
VAT no: CZ2477749

A termék megfelel az alább ismertetett előírásoknak:

Írányelv MD 2006/42/EC

Írányelv EMC 2014/30/EU

Írányelv NEOE 2000/14/EC

Írányelv RoHS 2011/65/EU+(EU)2015/863

A vonatkozó harmonizált szabványok és egyéb műszaki előírások:

EN 62841-1:2015+A11

EN 62841-2-1:2018+A11

EN IEC 55014-1:2021

EN IEC 55014-2:2021



Kelt Prágában, 6. 9. 2023

Név: Ing. Zdeněk Pech

Az igazgatóság elnöke

Alíráás és bélyegzők:

FAST FAST ČR, a.s.⁻⁸⁷⁻
U Sanitáru 1621, 251 01 Říčany
tel.: +420 323 204 111
IČO: 247 77 749, DIČ: CZ 247 77 749

IČO:24777749, DIČ:CZ24777749

Bankovní spojení: Komerční banka Praha 1, č.ú. 89309011/0100, ČSOB Praha 1, č.ú. 8010-0116233383/0300

Česká spořitelna Praha 4, č.ú. 2375682/0800

INSTRUKCJA UŻYCIA

INSTRUKCJA UŻYCIA

Dziękujemy za zakupienie tej wiertarki akumulatorowej. Zanim zaczniesz z niej korzystać, przeczytaj uważnie niniejszą instrukcję obsługi i zachowaj ją do wglądu.

SPIS TREŚCI

1. OGÓLNE ZASADY BEZPIECZEŃSTWA	86
2. SYMBOLE	92
3. OPIS URZĄDZENIA I ZAWARTOŚĆ DOSTAWY	93
4. URUCHOMIENIE	93
5. WSKAZÓWKI DOTYCZĄCE PRAWIDŁOWEGO UŻYTKOWANIA	95
6. WSKAZÓWKI DOTYCZĄCE UŻYCIA	97
7. KONSERWACJA I PRZECHOWYWANIE	100
8. DANE TECHNICZNE	102
9. LIKWIDACJA	104

1. OGÓLNE PRZEPISY BEZPIECZEŃSTWA

⚠ UWAGA! Przed użyciem należy uważnie przeczytać instrukcję użytkowania.

Ważne uwagi dotyczące bezpieczeństwa

- ✿ Produkt należy starannie rozpakować, należy zwrócić uwagę na wyjęcie z opakowania wszystkich części produktu.
- ✿ Produkt należy przechowywać w miejscu suchym, zabezpieczyć przed dostępem dzieci.
- ✿ Przezytać wszelkie uwagi i instrukcje. Zaniedbania w stosunku do uwag i instrukcji mogą być powodem urazu, pożaru i/lub ciężkiego zranienia.

Opakowanie

Produkt jest zapakowany do opakowania chroniącego go przed uszkodzeniem w czasie transportu. Opakowanie jest surowcem wtórnym i należy poddać je recyklingowi.

Instrukcja obsługi

Przed rozpoczęciem korzystania z urządzenia należy zapoznać się z poniższymi przepisami bezpieczeństwa i instrukcją obsługi. Należy zapoznać się z elementami obsługi i właściwym korzystaniem z urządzenia. Instrukcje należy przechowywać w celu późniejszego z niej korzystania. Przez okres trwania gwarancji zaleca się przechowanie oryginalnego opakowania wraz z materiałami opakunkowymi, dokument zakupu i kartę gwarancyjną. Przechowanie opakowania ułatwi w przyszłości ewentualny transport urządzenia (przeprowadzka, odesłanie do naprawy).

📖 Uwaga: Jeżeli nastąpi przekazanie urządzenia innym użytkownikom, należy przekazać również instrukcję obsługi. Stosowanie się do zaleceń zawartych w instrukcji zapewni właściwe użytkowanie urządzenia. Instrukcja obsługi zawiera również instrukcje konserwacji urządzenia i napraw.

Producent nie ponosi odpowiedzialności za wypadki lub szkody powstałe w wyniku nie stosowania się do niniejszej instrukcji obsługi.

OGÓLNE UWAGI DOTYCZĄCE BEZPIECZEŃSTWA

Należy zapoznać się z niniejszymi uwagami dotyczącymi bezpieczeństwa, zapamiętać je i przechowywać

⚠ UWAGA! Podczas użytkowania maszyn i narzędzi elektrycznych należy stosować się do poniższych uwag w celu uniknięcia porażenia prądem elektrycznym, zranienia i niebezpieczeństwa wywołania pożaru. Pod pojęciem „narzędzia elektryczne” dla celów poniżej zamieszczonych uwag rozumie się narzędzie elektryczne zasilane z instalacji elektrycznej (przewód zasilający) jak również narzędzie zasilane z akumulatora (bez przewodu zasilającego). Należy przechować wszystkie ostrzeżenia i zalecenia w celu wykorzystania w przyszłości.

Środowisko pracy

- ☼ Stanowisko pracy należy utrzymywać w czystości i dbać o prawidłowe oświetlenie. Bałagan i miejsca nie doświetlone na stanowisku pracy bywają przyczyną wypadków. Należy uprzątnąć narzędzia w danej chwili nie używane.
- ☼ Nie używać narzędzi elektrycznych w środowisku zagrożonym pożarem lub wybuchem, tzn. tam gdzie występują ciecz palna, gazy lub zapylenie. W narzędziu elektrycznym powstaje iskrzenie na komutatorze, mogące powodować zapalenie oparów lub pyłu.
- ☼ Przy użytkowaniu narzędzia elektrycznego nie dopuszczać do stanowiska pracy osób postronnych i dzieci! Przeszkadzanie w pracy może spowodować utratę kontroli nad wykonywaną czynnością. Nigdy nie należy pozostawiać narzędzi elektrycznych bez nadzoru. Nie dopuszczać zwierząt w pobliżu urządzeń.

Bezpieczeństwo użytkowania urządzeń elektrycznych

- ☼ Wtyczka przewodu zasilania musi być zgodna z gniazdkiem sieciowym. Nigdy nie należy naprawiać wtyczki. Narzędzia zaopatrzonego we wtyczkę wyposażoną w kontakt ochronny nie należy przyłączać do zasilania używając trójnika lub innego adaptera. Nieuszkodzone wtyczki i odpowiednie gniazdka sieciowe zapobiegają porażeniu prądem elektrycznym. Uszkodzone lub splątane przewody zasilające zwiększają zagrożenie porażenia prądem elektrycznym. Jeżeli przewód zasilający jest uszkodzony, należy wymienić go na nieuszkodzony, który można zakupić w autoryzowanym zakładzie naprawczym lub u importera.
- ☼ Wystrzegać się w czasie pracy dotykania przedmiotów uziemionych, jak np. instalacja wodociągowa, grzejniki, kuchenki elektryczne i lodówki. Niebezpieczeństwo porażenia prądem elektrycznym jest większe, jeżeli występuje bezpośredni kontakt z ziemią.

- ✿ Nie narażać narzędzi elektrycznych na bezpośredni kontakt z deszczem, wilgocią. Nie wolno dotykać narzędzi elektrycznych mokrymi rękoma. Nie należy myć narzędzi elektrycznych pod bieżącą wodą ani zanurzać ich we wodzie.
- ✿ Nie używać przewodu zasilającego do celów innych, niż wynika to z jego przeznaczenia. Nigdy nie należy przenosić i ciągnąć urządzeń elektrycznych za przewód zasilający. Nie wyłączać wtyczki pociągając za przewód. Chronić przewody zasilające przed uszkodzeniem mechanicznym spowodowanym przez ostre lub gorące przedmioty.
- ✿ Narzędzie elektryczne jest przystosowane wyłącznie do zasilania prądem elektrycznym zmiennym. Zawsze należy sprawdzić, czy napięcie elektryczne odpowiada wartości zamieszczonej na tabliczce znamionowej narzędzia.
- ✿ Nigdy nie należy używać narzędzia z uszkodzonym przewodem zasilania lub wtyczką, które spadło na podłoże i jest w jakimś stopniu uszkodzone.
- ✿ W przypadku używania przedłużacza należy sprawdzić, czy jego parametry techniczne odpowiadają danym umieszczonym na tabliczce znamionowej narzędzia. Jeżeli narzędzie elektryczne używane jest poza pomieszczeniem zadaszonym, należy stosować przedłużacz odpowiedni do użytkowania poza pomieszczeniami zadaszonymi. W razie stosowania przedłużaczy nawiniętych na bęben, konieczne jest ich rozwinięcie, aby nie dopuścić do przegrzania przewodu.
- ✿ Jeżeli narzędzie elektryczne jest użytkowane w dużych pomieszczeniach lub na zewnątrz budynku, dozwolone jest jego użytkowanie, jeżeli jest podłączone do instalacji zaopatrzonej w wyłącznik różnicowoprądowy/RCD/ < 30 mA. Korzystanie z instalacji wyposażonej w wyłącznik różnicowoprądowy /RCD/ zmniejsza ryzyko porażenia prądem elektrycznym.
- ✿ Ręczne narzędzia elektryczne należy chwycić wyłącznie za izolowane uchwyty, dlatego że podczas pracy może nastąpić kontakt urządzenia tnącego lub wierzącego z ukrytym przewodem elektrycznym lub z przewodem zasilającym narzędzie.

Bezpieczeństwo osób

- ✿ Podczas użytkowania narzędzia elektrycznego należy zachować maksymalną ostrożność i uwagę przy wykonywaniu danej czynności. Należy skoncentrować się na wykonywanej pracy. Nie należy wykonywać prac z użyciem narzędzia elektrycznego w stanie zmęczenia, będąc pod wpływem narkotyków, alkoholu lub leków. Nawet chwilowa nieuwaga może spowodować wypadek. Podczas pracy z użyciem narzędzia elektrycznego nie należy jeść, pić, palić.
- ✿ Należy stosować środki ochrony osobistej. Zawsze należy stosować ochronę oczu. Stosować środki ochrony osobistej odpowiednie dla danego rodzaju prac. Środki ochrony takie jak np. maseczka oddechowa, obuwie o podeszwie antypoślizgowej, przykrycie głowy lub ochronniki słuchu używane stosownie do warunków wykonywanej pracy obniżają ryzyko spowodowania wypadku.

- ✿ Należy wystrzegać się przypadkowego włączenia narzędzia. Nie przemieszczać narzędzia podłączonego do sieci elektrycznej, z palcem na włączniku. Przed podłączeniem narzędzia do sieci należy sprawdzić, czy włącznik jest w położeniu „wylączony”. Przemieszczanie narzędzia z palcem na włączniku lub włączanie do gniazdka sieciowego z załączonym włącznikiem może być przyczyną wypadku.
- ✿ Przed włączeniem narzędzia należy usunąć wszystkie klucze i przyrządy użyte do regulacji. Klucz do regulacji lub przyrząd, pozostawiony w obracającej się części narzędzia elektrycznego może być przyczyną wypadku.
- ✿ Przy pracy należy zajmować stabilną pozycję i równowagę. Pracować tylko w bezpiecznym zasięgu. Nigdy nie należy przeceniać własnych możliwości. Nie używać narzędzi elektrycznych będąc zmęczonym.
- ✿ Należy stosować odpowiedni ubiór. Stosować ubranie robocze. Nie zakładać luźnych ubrań ani nie zakładać biżuterii. Uważać, aby włosy, odzież, rękawice nie znalazły się w zasięgu obracających się lub rozgrzanych elementów narzędzia elektrycznego.
- ✿ Podłączyć urządzenie do odsysania pyłu. Jeżeli narzędzie posiada opcję podłączenia do urządzenia do wychwytywania lub odsysania pyłu, należy je prawidłowo podłączyć i używać. Stosowanie takiego urządzenia może ograniczyć zagrożenia powodowany przez powstający w trakcie pracy pył.
- ✿ Element obrabiany należy odpowiednio zamocować. Należy stosować ściski stolarskie lub imadło do mocowania obrabianego elementu.
- ✿ Nie pracować z narzędziem elektrycznym będąc pod wpływem alkoholu, narkotyków, leków lub substancji uzależniających.
- ✿ Urządzenie nie może być obsługiwane przez osoby (także dzieci) o obniżonych zdolnościach manualnych lub psychicznych lub nie posiadające odpowiedniego doświadczenia i umiejętności jeżeli nie pozostają pod bezpośrednim nadzorem lub, które nie zostały odpowiednio przeszkolone przez osoby odpowiedzialne za ich bezpieczeństwo. Konieczny jest nadzór zapobiegający dostępowi dzieci do narzędzi.

Użytkowanie narzędzia elektrycznego i jego konserwacja

- ✿ W razie wystąpienia problemów w pracy narzędzia należy odłączyć je od zasilania elektrycznego, tak samo należy postąpić przed przystąpieniem do czyszczenia lub konserwacji, przy każdym przemieszczaniu narzędzia i po zakończeniu pracy! Nigdy nie wolno używać do pracy narzędzia uszkodzonego.
- ✿ Jeżeli narzędzie zacznie emitować nienormalny dźwięk lub zapach, natychmiast należy przerwać pracę.
- ✿ Nie należy przeciążać narzędzia elektrycznego. Narzędzie elektryczne będzie pracować wydajniej i bezpieczniej, jeżeli będzie eksploatowane na obrotach, dla których zostało zaprojektowane. Zawsze należy używać narzędzie sprawne, przeznaczone do wykonywania danej pracy. Odpowiednie narzędzie będzie lepiej i bezpieczniej wykonywać pracę dla wykonywania której zostało zbudowane.

- ✿ Nie użytkować narzędzia elektrycznego, którego nie można bezpiecznie włączyć i wyłączyć używając zainstalowanego włącznika. Użytkowanie takiego narzędzia jest niebezpieczne. Uszkodzony włącznik musi być naprawiony przez autoryzowany zakład naprawczy.
- ✿ Narzędzie należy odłączyć od zasilania zanim przystąpi się do jego regulacji, wymiany oprzyrządowania lub konserwacji. Będzie to przeciwdziałać przypadkowemu uruchomieniu.
- ✿ Nie używane narzędzia elektryczne należy uprzętnąć i schować je poza zasięgiem dostępu dzieci i osób niepowołanych. Narzędzie elektryczne w niedoświadczonych rękach może być niebezpieczne. Narzędzia elektryczne należy przechowywać w suchym i zabezpieczonym miejscu.
- ✿ Narzędzia elektryczne należy utrzymywać w dobrym stanie. Regularnie należy sprawdzać ustawienie części ruchomych i ich ruchomość. Sprawdzać, czy nie doszło do uszkodzenia osłon lub innych elementów, co może wpływać na bezpieczeństwo użytkownika narzędzia. Jeżeli narzędzie jest uszkodzone, przed kolejnym użytkowaniem należy spowodować jego naprawę. Wiele wypadków jest spowodowanych z powodu niewłaściwego stanu narzędzia.
- ✿ Przyrządy przeznaczone do cięcia muszą być ostre i czyste. Prawidłowo zadbane i naostrzone narzędzia ułatwiają wykonywanie pracy, przeciwdziałają wypadkom i praca z użyciem takich przyrządów jest łatwa w kontrolowaniu wykonywanej czynności. Zastosowanie innego oprzyrządowania, niż wymienione w instrukcji obsługi może spowodować uszkodzenie narzędzia i stanowić przyczynę wypadku.
- ✿ Narzędzia elektryczne ich oprzyrządowanie, przyrządy robocze należy stosownie z niniejszymi zaleceniami i w sposób przewidziany dla danego narzędzia elektrycznego, biorąc pod uwagę warunki wykonywanej pracy i jej rodzaj. Używanie narzędzia do innych celów może powodować powstanie zagrożenia.

Użytkowanie narzędzia zasilanego z akumulatora

- ✿ Przed włożeniem akumulatora należy upewnić się, że wyłącznik znajduje się w pozycji „0 – wyłączony”. Zainstalowanie akumulatora w narzędziu włączonym może skutkować wypadkiem.
- ✿ Do ładowania akumulatora należy używać ładowarki zalecanej przez producenta. Stosowanie ładowarki innego typu może skutkować uszkodzeniem akumulatora i powstaniem pożaru.
- ✿ Stosować akumulatory przeznaczone dla danego narzędzia. Stosowanie innych akumulatorów może powodować zranienie lub powstanie pożaru.
- ✿ Jeżeli akumulator nie jest użytkowany, należy przechowywać go w oddaleniu od przedmiotów metalowych, które mogłyby spowodować zwarcie biegunów akumulatora. Zwarcie w akumulatorze może skutkować porażeniem, poparzeniem jak również może spowodować powstanie pożaru.

- ✿ Z akumulatorami należy postępować ostrożnie. Nieostrożne obchodzenie się z akumulatorem może spowodować wyciek substancji chemicznej z akumulatora. Należy wystrzegać się kontaktu z tą substancją a jeżeli do tego dojdzie należy skażone miejsce spłukać pod bieżącą wodą. Jeżeli substancja chemiczna dostanie się do oczu należy natychmiast udać się po pomoc medyczną. Substancja chemiczna z akumulatora może być przyczyną groźnego zranienia.

Serwis

- ✿ Samowolnie nie można wykonywać wymiany części, napraw i ingerować w budowę narzędzia. Naprawy należy powierzyć wykwalifikowanym pracownikom.
- ✿ Każda samowolna naprawa lub zmiana w budowie narzędzia jest niedopuszczalna bez zgody naszej firmy (w wyniku może nastąpić wypadek).
- ✿ Narzędzia elektryczne należy naprawiać w autoryzowanym zakładzie naprawczym. Należy stosować oryginalne lub zalecane części zamienne. Zapewnia to bezpieczeństwo użytkownika i narzędzia.

2. SYMBOLE



Niniejszy produkt został wyprodukowany zgodnie z obowiązującymi normami.



Przed uruchomieniem urządzenia należy dokładnie zapoznać się z instrukcją obsługi.



Sprzęt ochronny dla oczu



Sprzęt ochronny dla uszu



Akumulator wolno ładować wyłącznie wewnątrz pomieszczeń.



Nie wyrzucać akumulatora wraz z odpadami domowymi!



Nie wyrzucać akumulatora do akwenów wodnych!



Nie wrzucać akumulatora do ognia!

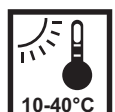

Nie wystawiać akumulatora na działanie promieni słonecznych czy wysokiej temperatury!

3. OPIS URZĄDZENIA I ZAWARTOŚĆ DOSTAWY

Opis maszyny (por. rys. 1)

- A) Szybkozaciskowy uchwyt wiertarski
- B) Gniazdo sterowania do regulacji momentu obrotowego i młotkiem
- C) Przelącznik kierunku obrotów do przodu/wstecz i zabezpieczający przelącznik pozycji neutralnej
- D) Włącznik
- E) Rękojeść
- F) Wyświetlacz LED wskazujący stopień doładowania akumulatorów
- G) Akumulatory
- H) Przelącznik 2 prędkości
- I) oświetlenie powierzchni roboczej

Opis maszyny (por. rys. 2)

- 1) Adapter akumulatora
- 2) Akumulator

Zawartość opakowania

Wymij ostrożnie maszynę z opakowania i sprawdź, czy następujące części są kompletne:

- ✿ 2x A kumulatorowa wiertarka z akumulatorem
- ✿ Stacja ładująca akumulatora
- ✿ 13 sztuk elementów wyposażenia (6x bity, 6x wiertło + 1x uchwyt magnetyczny)
- ✿ Instrukcja obsługi

Jeśli brakuje części lub są one uszkodzone, zwróć się o pomoc do sprzedawcy, u którego maszyna została zakupiona.

4. URUCHOMIENIE

Ładowanie urządzenia

Postępuj krok za krokiem zgodnie z instrukcją, orientując się za pomocą rysunków, aby wykonanie montażu było jak najłatwiejsze.

1. Wymij akumulator z urządzenia: wciśnij przycisk zwalniający i wyciągnij akumulator w kierunku na dół.
2. Postaw ładowarkę na stole w pobliżu gniazdka sieciowego.
3. Włóż akumulator prawidłowo do ładowarki.

 **Uwaga:** Akumulator można włożyć do ładowarki wyłącznie w jeden sposób.

4. Podłącz kabel ładowarki do gniazdka sieciowego. W tym momencie będzie świecić zielona i czerwona kontrolka.
5. Po całkowitym naładowaniu akumulatora będzie nadal świecić zielona kontrolka, a czerwona kontrolka zgaśnie.
6. Po zakończeniu ładowania odłącz ładowarkę od gniazdka sieciowego.

Przed pierwszym użyciem akumulator musi być całkowicie doładowany. Przed pierwszym użyciem zaleca się ładowanie akumulatora przez 3 - 5 godzin.

Uchwyt wiertarski (por. rys. 3)

Jeśli chcesz otworzyć uchwyt wiertarski, chwyć za tylną część uchwyty i przekręcaj jego przednią część w kierunku odwrotnym do ruchu wskazówek zegara. Wsuń do uchwyty odpowiednie narzędzie. Przy dokręcaniu przekręcaj przednią część uchwyty (i przytrzymuj jednocześnie jego tylną część) w kierunku zgodnym z ruchem wskazówek zegara i upewnij się, czy szczęki uchwyty obejmują mocno i równomiernie narzędzie robocze.

Regulacja momentu i młotkiem (por. rys. 4)

1. Regulacja momentu pozwala na idealne nastawienie mocy wkręcania. Do dyspozycji jest 15 pozycji + 1 pozycja do nastawienia wiercenia. Pozycje te można wybierać poprzez przekręcanie gniazda sterowania. Niskie wartości są przeznaczone do małych wkrętów i miękkich materiałów. Wysokie wartości są przeznaczone do dużych wkrętów i twardych materiałów.
2. Jeśli korzystasz z regulacji momentu, sprzęgło będzie pracować na wybranym ustawieniu. Jest to idealne przy wielokrotnym wkręcaniu, kiedy wszystkie wkręty należy wkręcić na tę samą głębokość.
3. Należy zaczynać na najniższym ustawieniu i zwiększać wartość momentu aż do osiągnięcia odpowiedniego ustawienia.

Włączenie/wyłączenie (por. rys. 5)

 **UWAGA:** Włączaj urządzenie lub uruchamiaj włącznik ostrożnie, zgodnie z zaleceniami producenta.

Aby włączyć naładowane urządzenie, wciśnij włącznik (nr 1). Aby wyłączyć urządzenie, zwolnij włącznik. Dojdzie do zatrzymania obrotów uchwyty.

1. Upewnij się, czy do urządzenia jest podłączony akumulator.
2. Włącz urządzenie poprzez wciśnięcie włącznika uruchamiającego
3. Ciśnienie wywierane na włącznik uruchamiający określa obroty robocze uchwyty. Im większą siłą oddziałujesz na włącznik, tym wyższe są obroty uchwyty.
4. Jeśli chcesz, aby uchwyt obracał się do przodu, wciśnij przełącznik pracy do przodu/wstecz (nr 2) w kierunku w lewo. Jeśli chcesz, aby uchwyt obracał się wstecz, wciśnij przełącznik pracy do przodu/wstecz w kierunku w prawo.
5. Jeśli wiertarka nie jest używana, nastaw przełącznik pracy do przodu/wstecz (nr 2) na pozycję neutralną (pośrodku), aby nie dopuścić do przypadkowego uruchomienia.

- ✿ Upewnij się, czy wiertło lub nasadka wkręcająca są prawidłowo osadzone
- ✿ Przed włączeniem wiertarki wiertło/nasadka wkręcająca muszą być położone bezpośrednio na obrabianym materiale. W przeciwnym razie mogłoby dojść do uszkodzenia obrabianego materiału lub wiertła/nasadki wkręcającej.
- ✿ Przed rozpoczęciem pracy zawsze sprawdź kierunek obrotów wiertła.
- ✿ Po zwolnieniu włącznika uruchamiającego dojdzie do uruchomienia automatycznego systemu hamowania. Uchwyt wiertarski przestanie się automatycznie obracać

5. WSKAZÓWKI DOTYCZĄCE PRAWIDŁOWEGO UŻYTKOWANIA

Przed pierwszym użyciem całkowicie naładuj akumulator. Zadbaj o to, aby zostały użyte wiertła i nasadki przeznaczone do odpowiednich zadań oraz by były prawidłowo przymocowane. Upewnij się, czy przelącznik pracy jest nastawiony na odpowiedni kierunek obracania.

 **UWAGA:** Przed wymianą narzędzi roboczych lub przed dokonaniem kalibracji zawsze zadbaj o to, aby z urządzenia został wyjęty akumulator.

 **UWAGA:** Pył tworzący się podczas ostrzenia, cięcia, wiercenia i innych czynności może w niektórych przypadkach zawierać substancje chemiczne mogące spowodować problemy zdrowotne. Oto wybrane przykłady takich substancji:

- a) Ołów z warstw malarskich zawierających ołów.
- b) Cement i inne produkty budowlane.
- c) Drewno opracowane chemicznie.

Wkręcanie

1. Przed rozpoczęciem wkręcania wkrętów w drewno należy najpierw wywiercić w obrabianym materiale odpowiedni otwór. W ten sposób zapobiegiesz ruchom wiertła i narzędzi na powierzchni obrabianego materiału, co mogłoby spowodować jego uszkodzenie.
2. Podczas wkręcania zaleca się wykorzystywanie niskich obrotów.
3. Włóż narzędzie do głowicy wkrętu i ostrożnie wkręć wkręt do otworu.
4. Zaleca się dokonywanie dokręcania na najniższej wartości momentu i stopniowe zwiększanie wartości momentu, aż do osiągnięcia odpowiedniej wartości.

Wiercenie

1. Podczas wiercenia w drewnie nie należy korzystać z regulacji momentu. Wybierz pozycję do standardowego wiercenia.
2. Podczas wiercenia w drewnie używaj wkrętów do drewna.
3. Podczas wiercenia w metalu i plastiku używaj wiertła do metalu.

4. Podczas wiercenia w miękkim drewnie wiertarka powinna pracować na maksymalnych obrotach.
5. Podczas wiercenia w twardym drewnie wiertarka powinna pracować na niskich obrotach.

Wskaźnik LED doładowania akumulatora (por. rys. 6)

Diodowy wskaźnik LED jest używany do wskazywania stopnia naładowania akumulatora. Po włączeniu urządzenia za pomocą włącznika uruchamiającego dojdzie do zapalenia się diody LED (nr 1). Jeśli świecą wszystkie trzy diody LED, oznacza to, że akumulator jest naładowany. Jeśli świeci tylko jedna dioda LED, oznacza to, że akumulator jest niemal całkowicie rozładowany i musi zostać natychmiast naładowany.

Oświetlenie powierzchni roboczej (por. rys. 5)

Poprzez włączenie włącznika uruchomi się oświetlenie LED (nr 3) służące do oświetlenia miejsca, w którym przebiega wkręcanie/wykręcanie. Poprzez wyłączenie włącznika dojdzie również do wyłączenia oświetlenia LED powierzchni roboczej.

Pozostałe rady dotyczące wiercenia

1. Zalecamy przymocowanie obrabianego materiału do stołu roboczego, aby osiągnąć jak najlepsze wyniki pracy i bezpiecznie obsługiwać narzędzia.
2. Korzystaj wyłącznie z zaostrzonych wiertel. Tępe wiertła powodują nadmierne obciążenie wiertarki i mogą spowodować spalenie silnika.
3. Upewnij się, czy używasz odpowiedniego narzędzia do wykonywanej czynności.
4. Podczas wiercenia z wysoką dokładnością najodpowiedniejszym rozwiązaniem jest użycie wiertła z wskaźnikiem do prowadzenia wiertła.
5. Wiercenie materiałów nieżelaznych, np. cienkich blach, jest bardzo trudne. Podczas wiercenia z dużą dokładnością umieść pod wierconym materiałem kawałek drewna, a następnie wywierć otwór przez oba kawałki materiału.

⚠ UWAGA: Podczas wiercenia zdarza się, że dojdzie do zaklinowania wiertła. W takim wypadku powstaje duża reakcja momentu. Zachowaj ostrożność i trzymaj wiertarkę mocno, aby zapobiec ewentualnemu uszkodzeniu lub zranieniu.

⚠ UWAGA: Nie blokuj włącznika uruchamiającego w pozycji włączonej za pomocą taśmy klejącej lub żaden inny sposób. Obwód elektryczny urządzenia nie pracowałby prawidłowo, co mogłoby doprowadzić do przegrzania, a następnie do uszkodzenia urządzenia.

Nadmierne obciążenie

Jeśli dojdzie do nadmiernego obciążenia urządzenia, może zostać uszkodzony silnik. Wywieranie zwiększonego nacisku na urządzenie nie przyspieszy pracy. Oddziaływanie większej siły na urządzenie doprowadzi wyłącznie do niższej sprawności, co spowoduje przedwczesne rozładowanie akumulatora i może również spowodować zniszczenie silnika. Niestandardowe prace i oddziaływanie nadmiernej siły powoduje skrócenie okresu żywotności narzędzia.

6. WSKAZÓWKI DOTYCZĄCE UŻYCIA

Obsługa

- ✿ Ten produkt nie jest przeznaczony dla dzieci ani dla osób o obniżonych zdolnościach fizycznych, mentalnych lub zmysłowych lub dla osób o ograniczonym doświadczeniu i umiejętnościach, nad którymi nie jest sprawowany nadzór lub którym nie zostały udzielone instrukcje dotyczące używania tego produktu przez osobę odpowiedzialną za ich bezpieczeństwo.
- ✿ Jeśli wyrób będzie używany w pobliżu dzieci, należy zachować szczególną ostrożność. Wyrób należy zawsze umieszczać z dala od dzieci. Dzieci powinny być pod nadzorem zapewniającym, że nie będą się bawić wyrobem.
- ✿ Nigdy nie należy pozwolić pracować z tym urządzeniem dzieciom ani osobom niezapoznanym z niniejszą instrukcją obsługi. Lokalne przepisy mogą określać minimalny wiek użytkownika. Użytkownik jest odpowiedzialny za szkody spowodowane osobom trzecim w obszarze roboczym urządzenia w następstwie jego użytkowania.
- ✿ Nie używaj maszyny, jeśli jesteś zmęczony, pod wpływem alkoholu czy środków odurzających.
- ✿ Jeśli jest to konieczne, skorzystaj ze środków ochrony osobistej (rękawice, obuwie robocze, ochrona wzroku, respiratory itd.). Środki ochrony osobistej obniżają ryzyko obrażeń osób.
- ✿ Ubierz się stosownie. Nie noś wolnej odzieży lub biżuterii i zadbaj o to, aby włosy, odzież lub rękawice nie dostały się niebezpiecznie blisko ruchomych części. Wolna odzież, biżuteria lub długie włosy mogą zostać zaczeplone przez ruchome części.
- ✿ Zachowaj ostrożność, kontroluj, co robisz i zastanawiaj się nad pracą z urządzeniem elektrycznym. Nie używaj urządzeń elektrycznych, jeśli jesteś zmęczony, pod wpływem narkotyków, alkoholu lub leków. Krótka chwila nieuwagi podczas pracy z urządzeniem elektrycznym może prowadzić do poważnych obrażeń.
- ✿ Nie pozwól na przypadkowe uruchomienie urządzenia. Przed włączeniem kabla zasilającego do gniazdka sieciowego upewnij się, czy główny włącznik znajduje się w pozycji wyłączone. Przenoszenie urządzenia elektrycznego przy jednoczesnym umieszczeniu palca na głównym włączniku lub podłączanie kabla zasilającego do sieci elektrycznej w momencie, kiedy włącznik główny jest w pozycji włączone, może spowodować obrażenia.
- ✿ Nie przeszkadzaj sobie samemu. Podczas pracy zachowaj zawsze stabilną pozycję i równowagę. Umożliwi to lepszą obsługę urządzenia elektrycznego w nieoczekiwanych sytuacjach.
- ✿ Do przymocowania obrabianego materiału używaj zacisków lub imadła. Jest to bezpieczniejsze od przytrzymywania obrabianego materiału ręką, ręce są jednocześnie wolne do obsługi urządzenia.
- ✿ Utrzymuj powierzchnię roboczą w czystości i dobrze oświetloną. Przepiętna i nieoświetlona powierzchnia robocza może spowodować obrażenia.
- ✿ Nie używaj urządzenia elektrycznego w środowisku wybuchowym, jak np. pomieszczenie z cieczami łatwopalnymi, gazami lub substancjami pyłowymi. W urządzeniu elektrycznym dochodzi do iskrzenia, które może spowodować zapalenie pyłu łatwopalnego lub wycieków.
- ✿ Nie pracuj z materiałami zawierającymi azbest. Używaj maski przeciwpyłowej.
- ✿ Podczas pracy z urządzeniem zachowaj bezpieczną odległość od dzieci i innych osób. Nieuwaga może spowodować utratę kontroli nad urządzeniem.

Przeznaczenie

- ☼ To urządzenie nie jest przeznaczone do profesjonalnego użytku.
- ☼ Nie używaj wyrobu do innych celów niż te, do których jest przeznaczony.
- ☼ Ze względów bezpieczeństwa urządzenia nie należy używać jako agregatu napędowego do jakichkolwiek innych narzędzi roboczych czy kompletów narzędzi, o ile producent nie wyraził na to jednoznacznej zgody.

Wskazówki dotyczące użytkowania

- ☼ Włącz maszynę i eksploatuj ją zgodnie z instrukcją obsługi, dokładnie przestrzegając wszystkich zaleceń.
- ☼ Przed wykonaniem jakiegokolwiek kontroli, konserwacji lub naprawy wyjmij kabel ładowarki z gniazdka elektrycznego. Używaj urządzenia w dobrym stanie technicznym oraz do zadań, do których jest przeznaczone.
- ☼ Pracuj wyłącznie przy dobrej widoczności lub zapewnij dostateczne sztuczne oświetlenie.
- ☼ Pracuj w czystym, uprzątniętym środowisku pracy.
- ☼ Upewnij się, czy zachowujesz podczas pracy stabilną pozycję. Nie zapominaj, że upadki są jedną z głównych przyczyn urazów podczas wypadków.
- ☼ Podczas wiercenia metalowych blach używaj imadła i podłóż pod blachę kawałek drewna. Obracająca się blacha stanowi duże zagrożenie.
- ☼ Zadbaj o to, aby wiertarka lub wkrętarka nie była używana podczas pracy na przedmiotach podłączonych do prądu, aby zapobiec porażeniu prądem elektrycznym. Przed użyciem tego urządzenia upewnij się, czy znasz położenie wszystkich przewodów elektrycznych lub kabli wewnątrz murów i ścian (w tym celu skorzystaj z wykrywacza metali).
- ☼ Z wyrobu należy korzystać i przechowywać go poza zasięgiem substancji łatwopalnych i lotnych.
- ☼ Wyrobu nie należy narażać na działanie skrajnych temperatur, bezpośredniego promieniowania łoniecznego, nadmiernej wilgoci oraz nie należy go umieszczać w mocno zapylnym środowisku.
- ☼ Wyrobu nie należy umieszczać w pobliżu grzejników, otwartego ognia i innych urządzeń będących źródłem ciepła.
- ☼ Wyrobu nie należy spryskiwać wodą ani inną cieczą. Do wyrobu nie należy wlewać wody ani innej cieczy. Wyrobu nie należy zanurzać w wodzie ani innej cieczy.
- ☼ Wyrobu nie należy nigdy pozostawiać włączonego bez nadzoru.
- ☼ Nie dotykaj części urządzenia, dopóki nie są całkowicie wyłączone.
- ☼ Przed odstawieniem urządzenia do zamkniętego pomieszczenia, poczekaj, aż silnik wystygnie.
- ☼ W żadnym wypadku nie naprawiaj produktu samodzielnie i nie dokonuj w nim żadnych przeróbek! Wszelkie naprawy i kalibrację tego wyrobu należy powierzyć autoryzowanemu serwisowi lub sprzedawcy. Ingerując w wyrób w okresie gwarancji narażasz się na ryzyko utraty praw do bezpłatnych napraw.
- ☼ Producent nie odpowiada za szkody spowodowane na skutek niewłaściwego użycia wyrobu i jego wyposażenia (zranienia, oparzenia, pożar, zepsucie potraw itp.).

Bezpieczeństwo elektryczne

⚠ UWAGA: Przeczytaj wszystkie ostrzeżenia dotyczące bezpieczeństwa i wszystkie zalecenia. Jeśli nie będziesz przestrzegać podanych ostrzeżeń i zaleceń, może dojść do porażenia prądem elektrycznym, wybuchu pożaru lub poważnych obrażeń.

UWAGA: Zachowaj niniejsze ostrzeżenia i zalecenia do użytku w przyszłości. Pojęcie urządzenie elektryczne we wszystkich ostrzeżeniach dotyczy Twojego urządzenia zasilanego z sieci elektrycznej (wyposażonego w kabel zasilający) lub urządzenia zasilanego za pomocą akumulatora (bez kabla zasilającego).

- ☼ Ładowarkę urządzenia akumulatorowego można podłączyć do dowolnego gniazdka posiadającego zabezpieczenie przed wylądowaniami, które zostało zainstalowane zgodnie z normami.
- ☼ Wtyczka musi być zasilana prądem o wartości 230 V ~ 50 Hz.
- ☼ Odłącz ładowarkę, jeśli nie będziesz jej dalej używać, jeśli dokonujesz wymiany narzędzia lub konserwacji urządzenia.
- ☼ Wtyczka kabla zasilającego urządzenia musi odpowiadać gniazdku. Nigdy w żaden sposób nie przerabiaj wtyczki. W przypadku urządzenia chronionego za pomocą uziemienia nie używaj żadnych redukcji wtyczek. Wtyczki, w których nie dokonano żadnych przeróbek i odpowiednie gniazdka obniżają ryzyko porażenia prądem elektrycznym.
- ☼ Podczas pracy z urządzeniem nie dotykaj uziemionych powierzchni, jak np. rurociągów, kaloryferów, kuchenek elektrycznych i lodówek. W przypadku uziemienia Twojego ciała wzrasta ryzyko porażenia prądem elektrycznym.
- ☼ Nie narażaj urządzenia elektrycznego na oddziaływanie deszczu lub wilgoci. Jeśli do urządzenia elektrycznego przedostanie się woda, podwyższa się ryzyko porażenia prądem elektrycznym.
- ☼ Zachowaj ostrożność podczas manipulowania kablem zasilającym. Nigdy nie używaj kabla zasilającego do przenoszenia lub przesuwania narzędzia i nie ciągnij za kabel podczas odłączania urządzenia od sieci elektrycznej. Nie dopuść do kontaktu kabla z załuszczonymi, gorącymi i ostrymi przedmiotami lub z ruchomymi częściami. Uszkodzony lub zaplątany kabel zasilający zwiększa ryzyko porażenia prądem elektrycznym.
- ☼ Podczas pracy z urządzeniem elektrycznym w wilgotnym środowisku w obwodzie zasilającym musi się znajdować wyłącznik różnicowo-prądowy (RCD). Użycie wyłącznika różnicowo-prądowego (RCD) obniża ryzyko porażenia prądem elektrycznym.

Wskazówki bezpieczeństwa dotyczące akumulatorów i ładowarki

- ☼ Używaj wyłącznie akumulatora dostarczonego z tym urządzeniem i dostarczonej ładowarki.
- ☼ Podłączaj ładowarkę wyłącznie do gniazdka sieciowego z napięciem zasilającym 230 V.
- ☼ Chroń akumulator i ładowarkę przed wilgocią. Nie używaj ładowarki na zewnątrz.
- ☼ Odłącz ładowarkę od gniazdka sieciowego, jeśli jej nie używasz, przed czyszczeniem ładowarki i jej konserwacją.
- ☼ Akumulator wymaga specjalnej uwagi. Nie dopuść do upadku akumulatora na twardą powierzchnię i nie naciskaj na akumulator ani nie narażaj go na nadmierne mechaniczne obciążenie. Przechowuj akumulator w bezpiecznej odległości od nadmiernego ciepła lub chłodu.
- ☼ Nie próbuj naprawiać ani demontować akumulatora lub ładowarki. Jeśli któraś z części jest uszkodzona, powierz jej naprawę wykwalifii kowanemu technikowi lub prześlij ją do naprawy do autoryzowanego serwisu lub sprzedawcy.
- ☼ Ładuj akumulator przy temperaturze powietrza w zakresie od 10 do 40 °C. Naładowany akumulator może zostać wykorzystany do zasilania urządzenia w warunkach roboczych z temperaturą od 0 do 50 °C. Jeśli akumulator nie jest używany, przechowuj go w suchym miejscu z temperaturą w zakresie od 10 do 30 °C.

⚠ WAŻNE! NIEBEZPIECZEŃSTWO! Nigdy nie łącz styków akumulatora i nie narażaj akumulatora na działanie wilgoci. Nie przechowuj akumulatora razem z metalowymi przedmiotami i częściami, które mogłyby spowodować spięcie styków akumulatora. Mogłoby dojść do przegrzania akumulatora, jego zapalenia lub wybuchu.

- ☼ AW przypadku dotknięcia elektrolitu lub innej cieczy czy substancji znajdującej się w akumulatorze, należy natychmiast zmyć te substancje dużą ilością wody. Jeśli substancje te przedostaną się do oczu, należy je wymyć dużą ilością wody i natychmiast zwrócić się o pomoc do lekarza.
- ☼ Nie wyrzucaj ładowarki do ognia lub wody. Mogłoby dojść do wybuchu. Akumulatora nie należy wyrzucać do zwykłego odpadu domowego bez względu na to, czy jest zużyty czy też nie. Zgodnie z obowiązującymi przepisami akumulator należy oddać do lokalnej składnicy lub w sklepie do pojemnika z napisem "Zużyte baterie".
- ☼ Akumulator należy ładować wyłącznie w ładowarce przeznaczonej do tego przez producenta. W przypadku użycia ładowarki przeznaczonej do jednego typu akumulatorów do ładowania innego akumulatora, powstaje ryzyko wybuchu pożaru.
- ☼ Używaj urządzenia elektrycznego wyłącznie z akumulatorem przeznaczonym do tego urządzenia. Użycie innych akumulatorów stwarza ryzyko obrażeń lub pożaru.
- ☼ Jeśli nie używasz akumulatora, przechowuj go z dala od metalowych przedmiotów, takich jak spinacze biurowe, monety, klucze, gwoździe, wkręty lub inne drobne metalowe przedmioty, które mogą spowodować spięcie styków akumulatora. Spięcie styków akumulatora może spowodować oparzenia lub wybuch pożaru.

7. KONSERWACJA I PRZECHOWYWANIE

Konserwacja

⚠ UWAGA: Odłącz ładowarkę, jeśli nie będziesz jej dalej używać, jeśli dokonujesz wymiany narzędzia lub konserwacji urządzenia.

- ☼ Urządzenie nie wymaga żadnej specjalnej konserwacji. Dotyczy to również elektrycznych części urządzenia.
- ☼ Sprawdź, czy urządzenie nie przejawia cech zużycia.
- ☼ Jeśli dojdzie do uszkodzenia ładowarki (obudowa, przewody lub styki), natychmiast zapewnij jej wymianę w serwisie posprzedażowym.
- ☼ Regularna konserwacja urządzenia zapewni jego długą żywotność i wydajność.
- ☼ Przed użyciem obejrzyj urządzenie i sprawdź, czy któreś z jego części nie są zużyte lub uszkodzone.
- ☼ Wymień uszkodzone lub zużyte części. Aby urządzenie było wyważone, wymieniaj zawsze cały komplet zużytych lub uszkodzonych narzędzi.
- ☼ Zużyte lub uszkodzone części należy wymieniać wyłącznie w autoryzowanym serwisie lub u sprzedawcy.
- ☼ Przed czyszczeniem należy zawsze odłączyć wyrób od źródła energii.
- ☼ Do czyszczenia plastikowych części wyrobu używaj delikatnej ściereczki zwilżonej letnią wodą. Nie używaj agresywnych środków czyszczących, rozcieńczalników lub rozpuszczalników, w przeciwnym wypadku może dojść do uszkodzenia powierzchni wyrobu.
- ☼ Nie czyść urządzenia pod bieżącą wodą ani nie zanurzaj go w wodzie.
- ☼ Po wymianie narzędzia roboczego upewnij się, czy jest ono zabezpieczone w odpowiedniej pozycji

- ✿ Nie używaj narzędzi roboczych, które nie są dostosowane do umieszczania w zabieraku zasobnika.
- ✿ Nie obciążaj nadmiernie urządzenia elektrycznego. Używaj odpowiedniego narzędzia elektrycznego do danego typu pracy. Przy użyciu odpowiedniego typu narzędzia elektrycznego praca zostanie wykonana lepiej i bezpieczniej.
- ✿ Jeśli nie można włączyć i wyłączyć głównego włącznika urządzenia, nie używaj urządzenia. Każde urządzenie elektryczne, przy którym nie działa główny włącznik, jest niebezpieczne i musi zostać naprawione.
- ✿ Jeśli nie używasz urządzenia, przechowuj je z dala od dzieci i nie pozwól, aby z urządzenia korzystały osoby nie zapoznane z jego obsługą lub z niniejszą instrukcją. Urządzenie elektryczne w rękach niewykwalifikowanej osoby jest niebezpieczne.
- ✿ Dokonuj konserwacji urządzenia elektrycznego. Sprawdź, czy ruchome części nie są wychylone lub zablokowane, czy poszczególne części nie są uszkodzone oraz inne okoliczności, które mogą mieć wpływ na działanie urządzenia. Jeśli urządzenie jest uszkodzone, oddaj je przed użyciem do naprawy. Przyczyną wielu usterek bywa zaniedbanie konserwacji urządzenia. Prawdłowo konserwowane narzędzia tnące z ostrymi ostrzami rzadziej się blokują w obrabianym materiale i lepiej się nimi manipuluje.
- ✿ Utrzymuj narzędzia tnące ostre i czyste. Prawdłowo konserwowane narzędzia tnące z ostrymi ostrzami rzadziej się blokują w obrabianym materiale i lepiej się nimi manipuluje.
- ✿ Urządzeń elektrycznych, akcesoriów, narzędzi roboczych itd. należy używać zgodnie z niniejszymi zaleceniami, w sposób określony dla danego typu urządzenia elektrycznego. Należy również wziąć pod uwagę warunki środowiska pracy i rodzaj pracy, który będzie wykonywany. Używanie narzędzia elektrycznego do innych celów niż te, do których jest przeznaczone, może być niebezpieczne.
- ✿ Uszkodzone styki należy wymienić w autoryzowanym serwisie lub u sprzedawcy. Nie używaj urządzenia elektrycznego, które nie może być włączone i wyłączone.
- ✿ Nie pozostawiaj włączonego urządzenia elektrycznego bez nadzoru. Przed odłożeniem urządzenia wyłącz je i poczekaj do jego całkowitego zatrzymania.
- ✿ Używaj ochronników słuchu. Nadmierny hałas może spowodować uszkodzenie słuchu.
- ✿ Podczas wykonywania czynności, w trakcie których narzędzia robocze mogą być w kontakcie z ukrytymi przewodami elektrycznymi, należy trzymać urządzenie elektryczne za przeznaczone do tego izolowane części. Narzędzie robocze, które będzie w kontakcie z "żywym" przewodem elektrycznym, spowoduje przewodzenie nie izolowanych części urządzenia i może doprowadzić do porażenia obsługi prądem elektrycznym.
- ✿ W celu dokonania naprawy skontaktuj się z autoryzowanym serwisem lub sprzedawcą, używającym oryginalnych części zamiennych. W ten sposób zapewnisz prawidłowe działanie urządzenia elektrycznego.

⚠ UWAGA: Użycie jakichkolwiek akcesoriów lub narzędzi nie zalecanych w niniejszej instrukcji obsługi może podwyższyć ryzyko obrażeń. Używaj wyłącznie oryginalnych części zamiennych.

- ✿ Po zakończeniu każdej pracy wyczyść urządzenie.
- ✿ Nie używaj zużytych lub uszkodzonych wiertel lub nasadek wkręcających. Takie narzędzia mogą spowodować nadmierne obciążenie silnika i niższą wydajność.
- ✿ Dołóż wszelkich starań do tego, aby nie doszło do uszkodzenia silnika olejem lub wodą.
- ✿ Sprawdzaj regularnie, czy urządzenie nie jest uszkodzone na skutek standardowej eksploatacji. Upewnij się, czy wszystkie części są prawidłowo podłączone i nie używaj tego wyrobu, jeśli doszło do uszkodzenia lub zgubienia jego części.

- ☼ Podczas wkładania akumulatora do ładowarki upewnij się, czy akumulator został włożony w prawidłowy sposób i czy pomiędzy akumulatorem a stykami nie znajdują się żadne materiały, np. zanieczyszczenia.
- ☼ Akumulatory i ładowarki należy chronić przed ciepłem i słońcem. Nie narażaj tych wyrobów na działanie wysokich temperatur.
- ☼ Nie używaj ładowarki na zewnątrz.
- ☼ Korzystaj wyłącznie z ładowarki dostarczonej wraz z tym urządzeniem.
- ☼ Jeśli dojdzie do uszkodzenia lub usterki, skontaktuj się z autoryzowanym serwisem lub sprzedawcą.

Przechowywanie

- ☼ Przechowuj urządzenie w suchym miejscu w dostatecznej odległości od źródeł ciepła lub niebezpiecznych wyziewów.
- ☼ Nie stawiaj na maszynie żadnych innych przedmiotów.

8. DANE TECHNICZNE

Akumulátorová vřtačka	
Napięcie znamionowe	12 V
Obroty na biegu jałowym	0–350/0–1400 rpm
Akumulator	1,5 Ah, Li-ion
Moment	20+1 (pozycja do ustawienia wiercenia)
Maks. średnica	Ø 10 mm
Ładowarka	
Zasilanie	230 V
Częstotliwość	50 Hz
Czas ładowania	3–4 godzin

Instrukcja użytkowania - tylko wersja językowa

Zastrzega się możliwość zmiany tekstu i parametrów technicznych.

Zmiany tekstu, designu i danych technicznych mogą być dokonywane bez uprzedniego ostrzeżenia. Zastrzegamy sobie prawo do ich zmiany.

Usuwanie usterek

Okazuje się, że część pojawiających się awarii użytkownik może rozwiązać samodzielnie. Dlatego sprawdź posiadany produkt przy użyciu poniższej sekcji. W większości przypadków problem można szybko rozwiązać.

OSTRZEŻENIE!

Wykonaj jedynie czynności opisane w niniejszej instrukcji! Wszystkie dodatkowe kontrole, prace konserwacyjne i naprawcze mogą być wykonywane jedynie przez autoryzowany serwis lub wykwalifikowanego specjalistę, jeśli problem nie może być samodzielnie rozwiązany!

Problem	Możliwa przyczyna	Rozwiązanie
1. Produkt nie uruchamia się	1.1 nie jest podłączony do źródła zasilania 1.2 Przewód zasilający jest uszkodzony 1.3 Inna usterka elektryczna produktu	1.1 Podłącz do zasilania 1.2 Sprawdź przez specjalistę elektryka 1.3 Sprawdź przez specjalistę elektryka
2. Produkt nie osiąga pełnej mocy	2.1 przedłużacz nie nadaje się do współpracy z tym produktem 2.2 Źródło zasilania (np. Generator) ma zbyt niskie napięcie 2.3 Otwory wentylacyjne są zablokowane	2.1 Użyj odpowiedniego przedłużacza 2.2 Podłącz do innego źródła zasilania 2.3 Oczyszcz otwory wentylacyjne
3. Niezadowolający wynik	3.1 Wiertło jest zużyte/ uszkodzone 3.2 Wiertło nie nadaje się do obrabianego materiału	3.1 Wymień na nowy 3.2 Zastosuj właściwe wiertło
4. Erős vibráció, illetve zaj	4.1 wiertło jest zużyte/ uszkodzone 4.2 Śruby / nakrętki są luźne	4.1 Wymień na nowy 4.2 Dokręć śruby / nakrętki

9. UTYLIZACJA



Narzędzie, akumulator, akcesoria i opakowania należy poddać sortowaniu, aby zapewnić ich ekologiczną utylizację.

Nie wyrzucaj narzędzi elektrycznych i baterii lub akumulatorów do odpadów komunalnych!

Wyłącznie dla krajów Unii Europejskiej:



Zgodnie z europejską dyrektywą 2012/19/UE narzędzia elektryczne, które nie są już używane, a zgodnie z europejską dyrektywą 2006/66/WE, uszkodzone lub zużyte zestawy baterii/akumulatorów należy zbierać oddzielnie i utylizować w sposób nieszkodliwy dla środowiska.

WSKAZÓWKI I INFORMACJE DOTYCZĄCE UTYLIZACJI ZUŻYTYCH OPAKOWAŃ

Wszelkie zużyte opakowania należy przekazać do miejsca określonego przez lokalny urząd zajmujący się likwidacją odpadów.

UTYLIZACJA ZUŻYTYCH URZĄDZEŃ ELEKTRYCZNYCH I ELEKTRONICZNYCH



Ten symbol umieszczony na produktach lub w załączonej dokumentacji oznacza, że zużyte urządzenia elektryczne i elektroniczne nie mogą być wyrzucane do odpadów komunalnych. Przekaż te produkty do właściwego punktu zbiórki odpadów, gdzie zostanie przeprowadzona ich prawidłowa utylizacja, renowacja lub recykling. W niektórych krajach Unii Europejskiej lub w niektórych państwach europejskich przy zakupie nowego podobnego produktu można dokonać zwrotu zużytego produktu lokalnemu sprzedawcy. Przez prawidłową utylizację tego produktu przyczyniasz się do ochrony cennych zasobów naturalnych i zapobiegasz ewentualnemu negatywnemu wpływowi odpadów na środowisko naturalne i zdrowie ludzkie, do którego mogłoby dojść w wyniku nieprawidłowej utylizacji odpadu. Szczegółowych informacji udzieli lokalne urzędy lub najbliższy punkt zbiórki odpadów. Nieprawidłowa utylizacja tego rodzaju odpadów może podlegać karom pieniężnym zgodnie z obowiązującymi przepisami krajowymi.

Dla firm, które działają w krajach Unii Europejskiej

Jeśli chcesz zutylizować urządzenia elektryczne lub elektroniczne, zasięgnij informacji u swego sprzedawcy lub dostawcy. Utylizacja produktu w krajach poza Unią Europejską. Jeżeli chcesz zutylizować ten produkt, zasięgnij niezbędnych informacji w lokalnych urzędach lub u sprzedawcy.



Produkt spełnia wszystkie podstawowe wymogi wszystkich właściwych dyrektyw UE.

Tekst, design i specyfikacje techniczne mogą ulec zmianie bez uprzedzenia. Zastrzegamy sobie prawo do dokonania tych zmian.

Instrukcja obsługi w języku oryginalnym.

EU DEKLARACJA ZGODNOŚCI

Produkt / marka: Wiertarka bezprzewodowa/ FIELDMANN
Typ / model: **FDV 10250-A** jako fabryczny model D023
DC 10,8V (zasilany baterią), prędkość 0-350/0-1400 obrotów, średnica 10 mm
 $L_{PA} = 76 \text{ dB(A)}$, $L_{WA} = 87 \text{ dB(A)}$
Producent: FAST ČR, a.s.
U Sanitásu 1621, 251 01 Říčany, Czech Republic
VAT no: CZ24777749

Produkt spełnia wymagania następujących przepisów:

Dyrektywa MD 2006/42/EC Dyrektywa EMC 2014/30/EU
Dyrektywa NEE 2000/14/EC Dyrektywa RoHS 2011/65/EU+(EU)2015/863

Odpowiednie normy zharmonizowane i inne specyfikacje techniczne:

EN 62841-1:2015+A11
EN 62841-2-1:2018+A11
EN IEC 55014-1:2021
EN IEC 55014-2:2021



Praga, 6.9.2023

Jmíę i nazwisko: inż. Zdeněk Pech
Prezes Zarządu
Podpis i pieczętka:

FAST FAST ČR, a.s.
U Sanitásu 1621, 251 01 Říčany
tel.: +420 323 204 111
IČO: 247 77 749, DIČ: CZ 247 77 749

