

FZRR 5650-A, FZRR 5950-A

---

# Robotická sekačka na trávu

## UŽIVATELSKÁ PŘÍRUČKA

Děkujeme vám za zakoupení této robotické sekačky na trávu FIELDMANN. Před jejím použitím si prosím pozorně přečtete tuto uživatelskou příručku a uschovejte ji pro případné pozdější použití.

### OBSAH

1. DŮLEŽITÉ BEZPEČNOSTNÍ POKYNY.....	33
Určeno pouze pro domácí použití.....	33
2. ÚVOD.....	36
Seznam částí.....	36
Obsah balení.....	37
Funkce.....	37
3. PLÁNOVÁNÍ.....	38
Plánování pokládky obvodového drátu.....	38
Typy trávníků.....	39
Typ trávniku pouze s hlavní zónou.....	39
Typ trávniku s hlavní zónou a podzónami.....	39
Typ trávniku s oddělenými zónami.....	40
Výběr umístění nabíjecí základny.....	40
4. INSTALACE.....	41
Přípravy.....	41
Instalace a zapojení nabíjecí základny.....	41
Nabíjení akumulátoru.....	42
Instalace obvodového drátu.....	42
Připojení obvodového drátu.....	45
Kontrola obvodového drátu.....	45
První spuštění.....	46
Zkušební zaparkování do nabíjecí základny.....	46
5. OVLÁDACÍ PANEL.....	47
Výběr operace.....	47
Tlačítka s více funkcemi.....	47
6. FUNKCE NABÍDEK A JAK JE NASTAVIT.....	48
Hlavní nabídka.....	48
Struktura nabídek.....	48
Časovač.....	49
Rozdělení na zóny.....	49
Nastavení.....	50
Zabezpečení.....	50
7. POUŽITÍ.....	51
Nabití vybitého akumulátoru (Viz „Nabíjení akumulátoru“ ).....	51
Spuštění.....	51
Zastavení.....	52
Vypnutí.....	52
Nastavení výšky sečení.....	52
8. ÚDRŽBA.....	53
Uložení na zimu.....	53
Po zimním skladování.....	53
Čištění.....	53
Přeprava a odvoz.....	54
V případě bouřky.....	54
Výměna nožů.....	54
Výměna akumulátoru.....	54

9. ŘEŠENÍ PROBLÉMŮ.....	55
Chybové kódy .....	55
Příznaky.....	56
10. TECHNICKÉ ÚDAJE.....	57
11. LIKVIDACE .....	58

# 1. DŮLEŽITÉ BEZPEČNOSTNÍ POKYNY



DŮLEŽITÉ: PŘEČTĚTE SI CELÝ NÁVOD K OBSLUZE. TENTO NÁVOD K OBSLUZE USCHOVEJTE PRO DALŠÍ POUŽITÍ.



## VÝSTRAHA:

Při používání elektrických zařízení vždy dodržujte bezpečnostní pokyny, snižíte tak riziko požáru, úrazu elektrickým proudem a ostatních vážných úrazů.

Pečlivě si přečtěte tento návod k obsluze. Důkladně se seznamte s ovládacími prvky a správným způsobem použití tohoto stroje. Seznamte se s funkcí stroje a způsobem jeho rychlého vypnutí.

Nikdy nedovolte, aby tuto sekačku používaly děti. Nikdy nedovolte, aby tuto sekačku používaly dospělé osoby bez správného proškolení.

Za provozu robotické sekačky nedovolte, aby se k ní přiblížily děti nebo domácí zvířata



Přečtěte si návod k obsluze.

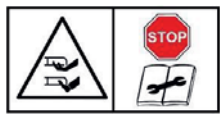

Nebezpečí amputace prstů rukou a nohou. Nesahejte rukama ani nohama do blízkosti rotujících součástí.

**Výstraha** - Před tím než se na stroji začne pracovat nebo se začne zvedat ze země je nezbytné uvést do činnosti blokovací zařízení.



Nebezpečí amputace prstů rukou a nohou. Nesahejte rukama ani nohama do blízkosti rotujících součástí.

Nevozte se na sekačce a ani na ní nikdy nevozte děti nebo domácí zvířata.



Při sečení trávy udržujte sekačku stále na zemi. Při naklonění nebo nadzvednutí mohou odletovat kameny.

Udržujte ostatní osoby v bezpečné vzdálenosti (minimálně 5 m).



**Upozornění:** Po vypnutí robotické sekačky počkejte, dokud se nezastaví žací nože.



Třída ochrany III.



Značka shody – Vyhovuje všem příslušným evropským směrnici



Spínací síťový zdroj



Odpojovací transformátor s ochranou proti zkratu



Pouze pro použití v suchých prostorech.



Třída ochrany II (dvojitá izolace)

## URČENO POUZE PRO DOMÁCÍ POUŽITÍ

### BEZPEČNOST OSOB

- Tuto sekačku používejte pouze k sečení trávy a trávníků podle pokynů uvedených v tomto návodu k používání. Před použitím je třeba se seznámit se všemi ovladači a správným používáním stroje.
- Před použitím zajistěte správnou instalaci automatického systému pro vymezení obvodu.

- Sekačku udržujte vždy mimo dosah dětí a domácích zvířat.
- Sekačku nikdy nepoužívejte bez dozoru, pokud se v blízkosti nacházejí jiné osoby, zvláště pak děti.
- Při práci s robotickou sekačkou buďte obezřetní, věnujte pozornost práci a používejte zdravý rozum.
- Sekačku nepoužívejte, pokud jste unaveni, nemocní nebo pod vlivem léků, drog či alkoholu. To může mít za následek vážný úraz.
- Používejte osobní ochranné pomůcky, jako je například ochranné brýle, obuv s protiskluzovými podrážkami, pracovní rukavice, předejdete tím možnému úrazu.
- Se sekačkou nepracujte bosí nebo v obuvi s otevřenou špičkou.
- Noste vhodný oděv. Při práci nenoste volný oděv ani šperky a udržujte svoje vlasy, oděv a rukavice v bezpečné vzdálenosti od pohyblivých součástí.
- Sekačku nepožívejte v příliš prudkých svazích.
- Nikdy se nedotýkejte rotujícího nože.
- Sekačku nepoužívejte na štěrk. Hrozí nebezpečí úrazu odletujícími kameny.
- Před zahájením sečení trávy zkontrolujte sečenou plochu a odstraňte všechny předměty, které by mohly být sekačkou zachyceny nebo odhozeny, jako jsou například kameny nebo větve.
- Pokud je to možné, vyhněte se provozování sekačky ve vlhké trávě.
- Před sečením trávy odstraňte veškerý zvířecí trus.
- Před každým použitím vizuálně zkontrolujte žací nože a jejich upevňovací prvky, zda nevykazují známky poškození. Jakoukoli opotřebenou nebo poškozenou součást vyměňte, abyste předešli nevyváženosti.
- Sekačku nepoužívejte, pokud není kompletní, nebo pokud na ní byly provedeny jakékoli nepovolené úpravy. Vždy udržujte své tělo, zvláště pak ruce a nohy, v bezpečné vzdálenosti žacího nože.
- **Výstraha:** Po vypnutí motoru se žací nůž ještě určitou dobu otáčí.
- Před zahájením následujících činností se ujistěte, že se žací nůž zcela zastavil:
  - odstraňování zablokování,
  - nastavování výšky sečení,
  - zvedání nebo přenášení sekačky,
  - naklápění sekačky,
  - kontrola nebo čištění sekačky,
  - provádění údržby.
- Pokud začne robotická sekačka silně vibrovat, okamžitě vypněte motor, počkejte, dokud se nezastaví a zjistěte příčinu.
- Za úrazy nebo nebezpečí hrozící jiným osobám, nebo jejich majetku, je odpovědná obsluha nebo uživatel.
- Tento spotřebič mohou používat děti ve věku 8 let a starší a osoby se sníženými fyzickými, smyslovými nebo mentálními schopnostmi nebo nedostatkem zkušeností a znalostí, pokud jsou pod dozorem nebo byly poučeny o používání spotřebiče bezpečným způsobem a rozumí případným nebezpečím. Děti si se spotřebičem nesmějí hrát. Čištění a údržbu prováděnou uživatelem nesmějí provádět děti bez dozoru.
- Sekačku nikdy žádným způsobem neupravujte.
- Doporučujeme naprogramovat činnost robotické sekačky na dobu, kdy na sečené ploše neprobíhají žádné aktivity, například v noci. Mějte však na paměti, že v noci jsou aktivní některá zvířata, například ježci a krčci. Tato zvířata mohou být robotickou sekačkou poraněna.
- Na sekačku ani dobíjecí stanici nepokládejte žádné předměty.
- Sekačku nepoužívejte, pokud je poškozený ochranný kryt, kotouč žacích nožů nebo její těleso. Nepoužívejte ji také v případě poškození žacích nožů, matic nebo kabelů. Nikdy nepřipojujte poškozený kabel. Poškozeného kabelu se nedotýkejte před jeho odpojením od elektrické sítě.
- Sekačku nepoužívejte, pokud má nefunkční tlačítko STOP.
- Pokud se sekačka nepoužívá, vždy ji vypněte. Sekačku lze spustit pouze po zadání správného PIN kódu.
- Sekačka se nesmí používat, pokud je současně v provozu závlaha. Pomocí funkce časového programu nastavte činnost sekačky tak, aby nikdy nepracovala současně se závlahou.
- Neumývejte sekačku silným proudem vody a neponořujte ji částečně či celkově, do vody, neboť není vodotěsná.
- Kovové předměty v zemi (například zakované elektrické kabely) mohou způsobit zastavení sekačky. Kovové předměty mohou způsobit rušení signálu obvodového vodiče, což může mít za následek zastavení sekačky.
- Mějte na paměti, že domácí zvířata mohou hrabat a poškodit obvodový vodič, proto jej pravidelně kontrolujte.
- Výrobce negarantuje úplnou kompatibilitu mezi sekačkou a ostatními typy bezdrátových systémů, jakou jsou například dálkové ovladače, rádiové vysílače, naslouchátka, pozemní zvířecí ohradníky apod

## ELEKTRICKÁ BEZPEČNOST

- Sekačku neprovozujte ve výbušném prostředí, například za přítomnosti hořlavých kapalin, plynů nebo prachu. Travní sekačky mohou někdy způsobovat jiskření, které může zapálit prach nebo hořlavé výpary.
- Ujistěte se, že připojení k elektrické síti bylo provedeno v souladu se zákony platnými pro danou oblast. Za účelem zajištění bezpečnosti elektrického rozvodu, ke kterému se připojuje napájecí zdroj, musí být tento rozvod vybaven správně fungujícím zemnicím rozvodem. Dodaný obvod musí být chráněn proudovým chráničem (RCD) s aktivním proudem nepřekračujícím 30 mA.
- Pokud dojde během používání k poškození napájecího kabelu, stiskněte tlačítko „STOP“ pro zastavení sekačky a vytáhněte vidlici napájecího kabelu ze zásuvky.
- Prodlužovací přívody udržujte v bezpečné vzdálenosti od pohyblivých nebezpečných částí, aby se zabránilo poškození přívodů, což může vést k doteku s živými částmi.
- Vyhněte se kontaktu svého těla nebo jeho částí s uzemněnými povrchy, jako jsou například potrubí. Pokud je vaše tělo uzemněné, hrozí zvýšené riziko úrazu elektrickým proudem.
- Postup v případě bouřky: V případě hrozby bouřky doporučujeme za účelem snížení rizika poškození součástí sekačky a dobíjecí stanice odpojit napájení dobíjecí stanice.
- Dobíjecí stanice se nikdy nedotýkejte vlhkými rukama.
- Pravidelně kontrolujte napájecí kabely a kabely dobíjecí stanice, zda nejeví známky poškození nebo opotřebenosti.
- Sekačku nevystavujte teplotám vyšším než 80 °C, které mohou být dosaženy například při dlouhodobém působení přímého slunečního svitu nebo ponechání sekačky v horkém zavazadlovém prostoru osobního vozidla.

## BEZPEČNOST BATERÍ

- Sekačka obsahuje lithium-iontové baterie. Tyto baterie nevystavujte otevřenému ohni ani vysokým teplotám, hrozí nebezpečí výbuchu.
- Při vysokém zatížení nebo za vysokých teplot se baterie mohou zahřívat. Před dobíjením nechte sekačku po dobu 30 minut vychladnout.
- Rozsah provozních a skladovacích teplot je 0-50 °C/32-122 °F. Rozsah teplot pro nabíjení je 0-45 °C/32-113 °F. Příliš vysoké teploty mohou způsobit poškození výrobku.
- Používejte pouze nabíječku a napájecí zdroj dodané dodavatelem. Použití nesprávné nabíječky může způsobit zásah elektrickým proudem, přehřátí nebo únik korozivních kapalin z baterie. V případě úniku elektrolytu je nutno spláchnout ho vodou/neutralizačním přípravkem; v případě zasažení očí vyhledejte lékařskou pomoc.
- Sekačka musí být napájena pouze bezpečným malým napětím viz technické parametry.

## ÚDRŽBA

- Kontrolujte správné utažení všech přístupných šroubů a matic, zvláště pak na kotouči žacích nožů.
- Sekačku a její dobíjecí stanici pravidelně kontrolujte a čistěte a odstraňujte zbytky trávy a překážky. Mějte na paměti, že ve šterbinách robotické sekačky mohou sídlit nebo přezimovat někteří zahradní tvorové, jako jsou například pavouci, hmyz, hlemýždi a slimáci. Tito tvorové mohou přilákat menší zvířata, například hlodavce, která mohou sekačku poškodit, pokud nejsou odstraněna.
- Před každým použitím sekačky a po jakékoli kolizi, sekačku zkontrolujte, zda nevykazuje známky opotřebení nebo poškození, v případě poškození zajistěte potřebnou opravu nebo výměnu dílů.
- Používejte pouze originální náhradní díly a náhrady žacích nožů. To vám zajistí udržení bezpečnosti vaší sekačky.
- Sekačku ani její části se nepokoušejte opravovat, pokud k tomu nemáte potřebnou kvalifikaci.

## PŘEPRAVA

Při přepravě robotické sekačky na delší vzdálenost byste měli použít její originální obal.

Bezpečný přenos v rámci pracovní oblasti i na krátké vzdálenosti mimo ni:



1. Stiskem tlačítka **STOP** zastavte robotickou sekačku.
2. Vypněte robotickou sekačku.
3. Uchopte robotickou sekačku za rukojeť nacházející se v její zadní části. Přenášejte robotickou sekačku s nožovým kotoučem směřujícím od těla.

### DŮLEŽITÉ INFORMACE

**Nezvedejte robotickou sekačku, když je zaparkovaná v nabíjecí základně. Mohlo by to způsobit poškození nabíjecí základny anebo robotické sekačky.**  
**Vytáhněte robotickou sekačku z nabíjecí základny, než ji zvednete.**



## ÚDRŽBA

- Robotickou sekačku kontrolujte jednou týdně a vyměňte všechny poškozené nebo opotřebované díly.
- Zkontrolujte zejména, zda nejsou poškozeny nože a nožový kotouč. Také zkontrolujte, zda nože jsou dobře upevněny. V případě potřeby vyměňte všechny nože současně, aby bylo zachováno vyvážení otáčejících se částí. Viz Výměna nožů.

### DŮLEŽITÉ INFORMACE

**K čištění robotické sekačky nikdy nepoužívejte vysokotlakou myčku ani tekoucí vodu.**  
**K čištění nikdy nepoužívejte rozpouštědla.**

## 2. ÚVOD

Tato kapitola obsahuje důležité informace, které je nutné mít na paměti při plánování instalace.

Systém robotické sekačky obsahuje čtyři hlavní části:

- Robotická sekačka, která seká trávník v podstatě v náhodném vzoru. Robotická sekačka je napájena z bezdržbového akumulátoru.
- Nabíjecí základna, do které se robotická sekačka vrací, když je úroveň nabití jejího akumulátoru příliš nízká.

Nabíjecí základna plní 2 funkce:

- Vysílá řídicí signály do obvodového drátu tak, aby robotická sekačka rozpoznala svoji pracovní oblast nebo našla nabíjecí základnu.
- Nabíjí akumulátor robotické sekačky.
- Napájecí adaptér základny, který je zapojen do elektrické zásuvky 100–240 V. Napájecí adaptér je připojen pomocí 6 m dlouhého výstupního nízkonapěťového kabelu.

Výstupní nízkonapěťový kabel se nesmí zkracovat ani prodlužovat.

Obvodový drát k vymezení sečené plochy. Délka přiloženého kabelu se liší dle modelu.

(FZRR 5650-A: 150M; FZRR 5950-A: 200M).

Maximální přípustná délka obvodového drátu je 300 m.

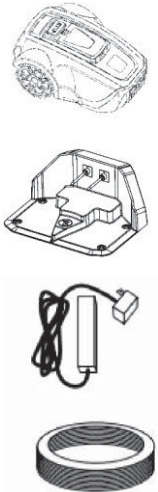

### SEZNAM ČÁSTÍ

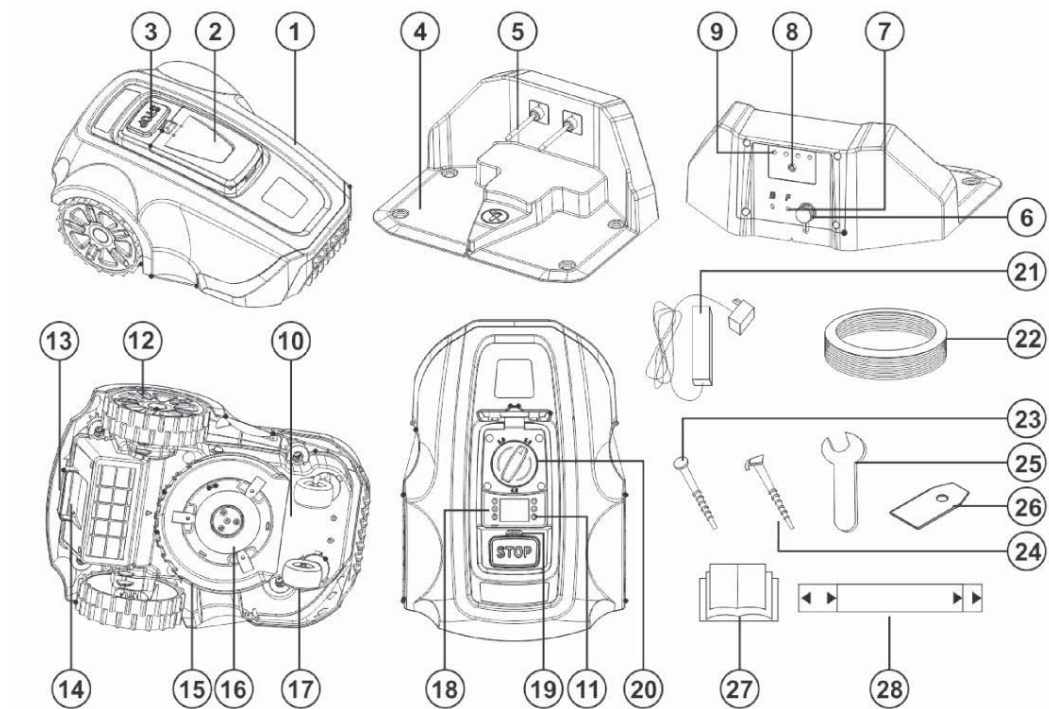

Čísla na obrázku označují následující části:

- |  |  |
|--|--|
| 1. Tělo sekačky  | 16. Nožový kotouč  |
| 2. Kryt ovládacího panelu  | 17. Přední kolo  |
| 3. Tlačítko <b>STOP</b>  | 18. Ovládací panel   |
| 4. Nabíjecí základna   | 19. Snímač deště   |
| 5. Nabíjecí kontakty   | 20. Ovladač nastavení výšky sečení   |
| 6. Elektrická zásuvka základny                                       | 21. Napájecí adaptér   |
| 7. Konektory pro obvodový drát                                       | 22. Obvodový drát  |
| 8. Dvoubarevný LED indikátor   | 23. kotvicí kolík nabíjecí základny  |
| 9. Štítek nabíjecí základny  | 24. Kotvicí kolíky obvodového drátu  |
| 10. Schránka na podvozku obsahující elektroniku, akumulátor a motory | 25. Klíč   |
| 11. Vypínač  | 26. Náhradní nůž   |
| 12. Zadní kolo   | 27. Návod k obsluze  |
| 13. Rukojeť pro přenášení  | 28. Měřidlo jako pomoc při pokládání obvodového drátu (dodává se samostatně, mimo krabici) |
| 14. Kryt akumulátoru   |  |
| 15. Chránič nožového kotouče   |  |



## OBSAH BALENÍ

Balení robotické sekačky obsahuje následující položky.

	FZRR 5650-A	FZRR 5950-A
Robotická sekačka	✓	✓
Nabíjecí základna	✓	✓
Napájecí adaptér	✓	✓
Obvodový drát	150 m	200 m
Hřebý nabíjecí základny	4 ks	4 ks
Kolíky	150 ks	200 ks
Plochý klíč	✓	✓
Návod k obsluze	✓	✓
Náhradní nůž	3 ks	3 ks
Měřidlo	✓	✓

## FUNKCE

### Pracovní plocha

Robotickou sekačku se doporučuje používat na trávnicích s maximální rozlohou uvedenou v části Technické údaje.

To, jak efektivně dokáže robotická sekačka plochu posekat, závisí především na stavu jejích nožů a na typu, výšce a vlhkosti trávy. Důležitý je i tvar zahrady. Pokud se zahrada skládá převážně z otevřených trávníků, dokáže robotická sekačka za jednu hodinu posekat více plochy, než když se zahrada skládá z několika malých trávníků oddělených mnoha stromy, květinovými záhony a cestičkami.

Plně nabitá robotická sekačka může pracovat 60 až 120 minut, a to v závislosti na kapacitě akumulátoru, jeho stáří a na hustotě trávy. Poté se bude robotická sekačka nabíjet 90 až 150 minut. Doba nabíjení se může lišit, mimo jiné v závislosti na okolní teplotě.

### Technika sekání

Žací systém robotické sekačky je založen na efektivním a energeticky úsporném principu.

Robotická sekačka je vybavena patentovaným systémem sekání; nasekané kousky trávy jsou dostatečně malé, takže se v trávniku rychle rozkládají a slouží jako hnojivo.

Pro dosažení nejlepšího možného výsledku se doporučuje nechat robotickou sekačku sekat převážně za suchého počasí.

Robotická sekačka může sekat také v dešti nebo v prostředí s vysokou vlhkostí; mokrá tráva však snadno ulpí na robotické sekačce a na strmějších svazích je větší riziko jejího sklouznutí.

Pokud hrozí bouřka, měl by být napájecí adaptér odpojen od napájení a obvodový drát od nabíjecí základny.

Pro dosažení nejlepších výsledků při sečení musí být nože v dobrém stavu. Aby nože zůstaly ostré co nejdéle, je důležité udržovat trávnik bez větví, malých kamínků a jiných předmětů.

Pravidelně nože vyměňujte, abyste dosáhli co nejlepších výsledků. Výměna nožů je velmi snadná. Viz „Výměna nožů“ na straně 54.

### Způsob práce

Robotická sekačka seče trávnik automaticky. Neustále střídá fáze nabíjení a sekání.

Robotická sekačka začne hledat nabíjecí základnu, když je úroveň nabití jejího akumulátoru příliš nízká.

Pokud snímač deště ponecháte v nastavení z výroby, tedy aktivovaný (zapnutý), robotická sekačka začne hledat nabíjecí základnu. V sečení bude pokračovat několik hodin poté, co přestane pršet.

Když robotická sekačka hledá nabíjecí základnu, neseká a nejprve nepravidelným pohybem hledá obvodový drát. Poté sleduje obvodový drát po směru hodinových ručiček, vyhledá nabíjecí základnu, zaparkuje v ní a akumulátor se začne dobíjet.

Když je čas na další práci, robotická sekačka automaticky opustí nabíjecí základnu a začne znovu pracovat...

Ovládací panel pod krytem na horní straně robotické sekačky je místo, kde můžete měnit všechna nastavení robotické sekačky.

Pokud otevřete kryt ovládacího panelu, když robotická sekačka pracuje, okamžitě se zastaví. Doporučujeme však, abyste nejprve stiskli tlačítko **STOP** a až poté otevřeli kryt ovládacího panelu.

Tlačítko **STOP** na horní straně robotické sekačky se používá zejména k zastavení robotické sekačky, když je v chodu.

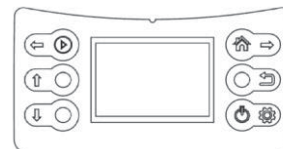

### DŮLEŽITÉ INFORMACE

**Stiskem tlačítka STOP můžete robotickou sekačku zastavit kdykoliv.**

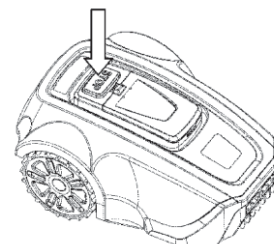



## Vzorec pohybu

Vzorec pohybu robotické sekačky je nepravidelný a určuje ho samotná robotická sekačka. Vzorec pohybu se nikdy neopakuje. Díky žacímu systému je trávník posekán rovnoměrně, beze stop po pohybu robotické sekačky.

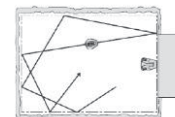

## Metoda hledání

Robotická sekačka se pohybuje nepravidelně, dokud nenajde obvodový drát. Poté následuje obvodový drát ve směru hodinových ručiček k nabíjecí základně a správně do ní zaparkuje.

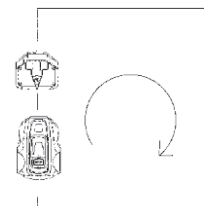

# 3. PLÁNOVÁNÍ

Uspořádání a struktura každého trávníku se liší, proto doporučujeme, abyste se seznámili s procesem nastavení ještě před instalací robotické sekačky. Plánování bude jednodušší, když si uděláte náčrt pracovní oblasti, který bude obsahovat všechny překážky. Usnadní vám to výběr ideální polohy pro nabíjecí základnu i pro položení obvodového drátu.

## PLÁNOVÁNÍ POKLÁDKY OBVODOVÉHO DRÁTU

Obvodový drát funguje jako „neviditelná zeď“ pro robotickou sekačku. Vymezuje hranice zón trávníku a obklopuje konkrétní oblasti, kam nechcete, aby robotická sekačka vjížděla.

Obvodový drát je připevněn k zemi pomocí kolíků, které se dodávají společně s robotickou sekačkou. Brzy po položení drát s kolíky zaroste a nebude vidět.

Jakmile se robotická sekačka rozjede, zapne se signál, který je vysílán po obvodovém drátě. Tento signál udržuje robotickou sekačku v jejích pracovních zónách a mimo předem nastavené vymezené oblasti.

### Objekty v rámci trávníku

- Objekty, jako jsou květinové záhony, malé stromy, jezírka nebo velké stromy s vyvýšenými kořeny, lze chránit nastavením „obvodových ostrůvků“.
- Překážky, které jsou svislé, relativně pevné a vyšší než 15 cm, jako jsou stromy, telefonní nebo elektrické sloupy nebo bazén, nepotřebují takové ohraničení. Robotická sekačka se automaticky otočí, když na tyto překážky narazí. Pro co nejšetrnější a nejtisší provoz byste však měli vytvořit obvodové ostrůvky i kolem nich.
- Pokud jsou oblasti, kde se nacházejí překážky, blízko u sebe, je lepší je ohraničit v rámci jediného souvislého obvodového ostrůvku.

Další podrobnosti o tom, jak vytvořit obvodové ostrůvky, najdete v části „Hranice v rámci pracovní oblasti“ na straně 44.

### Svahy

Obvodový drát můžete položit napříč svahem se sklonem menším než 20°.

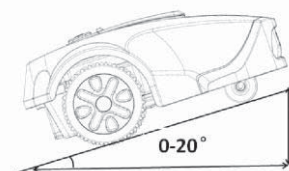

Obvodový drát by neměl být položen napříč svahem, který je strmější než 20°. Hrozí, že by tam robotická sekačka měla problémy s otáčením. Sekačka by se pak zastavila, pípla a zobrazilo by se chybové hlášení Error 8 (Chyba 8). Riziko je největší ve vlhkém počasí, protože kola mohou na mokré trávě prokluzovat.

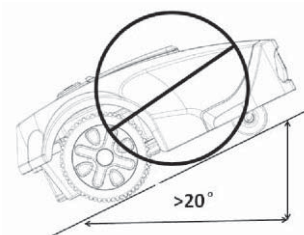

Obvodový drát však může být položen přes svah strmější než 20°, pokud existuje překážka, do které může robotická sekačka narazit, například plot nebo hustý živý plot.

Robotická sekačka může sekat trávníky se sklonem až 25° uvnitř pracovní plochy. Plochy se strmějším sklonem musí být odděleny obvodovým drátem.

Pokud je vnější okraj pracovního prostoru nakloněn o více než 20°, musí být obvodový drát položen na rovinu před začátkem svahu ve vzdálenosti asi 20 cm od jeho hrany.

Nerovné trávníky nepředstavují pro tuto robotickou sekačku žádný problém – hlubší díry je ale nutné zasypat zeminou, aby v nich nemohla sekačka uvíznout.

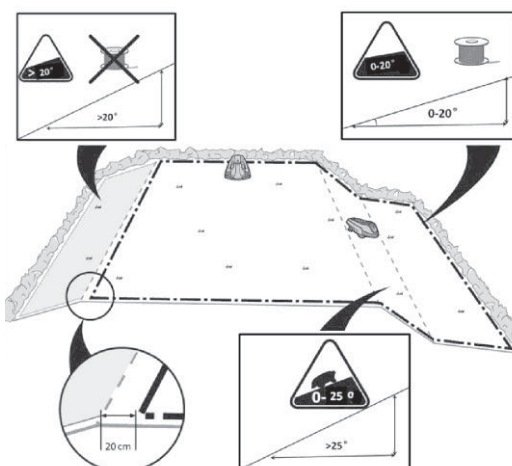

## TYPY TRÁVNÍKŮ

### Jak vypadá váš trávník?

Existují 3 základní typy trávníků: některé trávníky jsou kombinací více než jednoho typu. Vaším prvním úkolem je určit, který typ je váš.

1. Pouze hlavní zóna:  
Robotická sekačka jednoduše poseká tento trávník v rámci jeho nastavených hranic.
2. Hlavní zóna + podzóny  
Robotická sekačka se může automaticky pohybovat mezi hlavní zónou a podzónami.
3. Oddělená zóna  
Robotická sekačka bude sekat každou zónu samostatně a je třeba ji ručně přenášet z jedné oblasti do druhé.

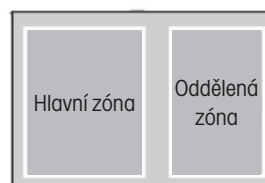
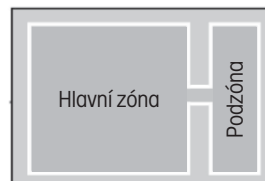
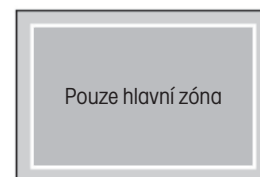

### TYP TRÁVNÍKU POUZE S HLAVNÍ ZÓNOU

Trávník typu „pouze hlavní zóna“ se skládá z jedné celistvé plochy. Nezahrnuje žádné podzóny ani oddělené zóny. Na tomto trávníku celá travnatá plocha tvoří jednu souvislou zónu a všechny plochy trávníku jsou dostatečně široké (nejméně 1 metr široké v nejužším bodě), aby jimi mohla projet robotická sekačka.

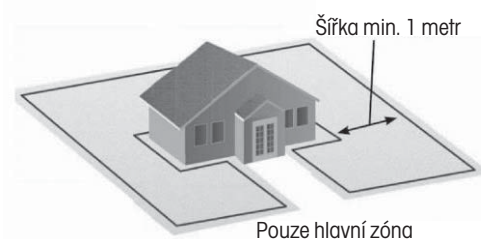

### TYP TRÁVNÍKU S HLAVNÍ ZÓNOU A PODZÓNAMI

Tento typ trávníku se skládá z více než jedné zóny a tyto zóny jsou propojeny úzkým průchodem. Může být relativně úzký, ale dostatečně široký (40–50 cm), aby skrz něj mohla projet robotická sekačka, a tento úzký průchod je pevný, rovný a hladký (ne kamenitý, písčitý nebo vyvýšený). Na tomto typu trávníku se robotická sekačka bude moci sama pohybovat z jedné zóny do druhé a poseká celou plochu.



Pokud je trávník velký, doporučujeme ho rozdělit na podzóny. Zvýší se tak účinnost sekačky a budete moci naplánovat sekání různých ploch v různé dobu. Celkem lze definovat maximálně 4 zóny (hlavní zóna + 3 podzóny).

Při nastavování rozdělení na zóny v hlavní nabídce je hlavní zóna přednastavena jako zóna 1. Uživatel může přidat další podzóny od zóny 2, zóny 3, max do zóny 4.

Viz podrobnosti v odstavci „Rozdělení na zóny“ na straně 49.

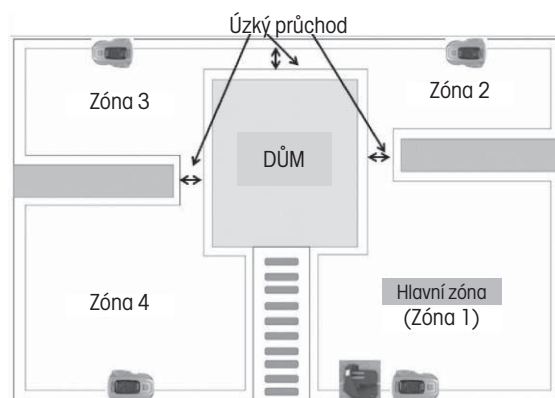

## TYP TRÁVNÍKU S ODDĚLENÝMI ZÓNAMI

Trávník s oddělenými zónami se skládá ze dvou nebo více zón, které nejsou vzájemně propojeny.

Robotická sekačka se nemůže automaticky pohybovat mezi těmito zónami, pokud:

1. Části trávníku jsou odděleny ploty, chodníkem nebo jinými předměty, které robotická sekačka nedokáže přejet.
2. Části trávníku jsou odděleny štěrkovou cestou nebo podobným materiálem, který může poškodit nože sekačky.
3. Zóny trávníku jsou spojené průjezdem příliš úzkým na to, aby jím mohla projet robotická sekačka: šířka menší než 40 cm.
4. Zóny trávníku jsou umístěny na nižší nebo vyšší úrovni.

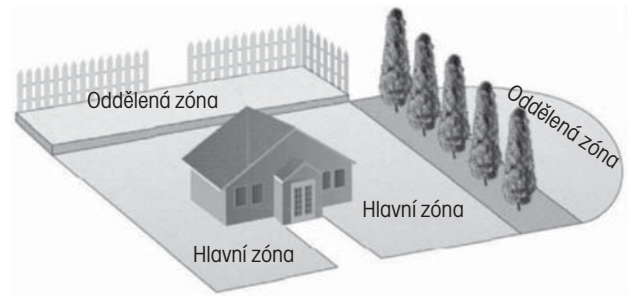

### Oddělená zóna, kterou lze posekat najednou

Pokud je to možné, může být drát oddělené oblasti připojen k obvodovému drátu hlavní zóny.

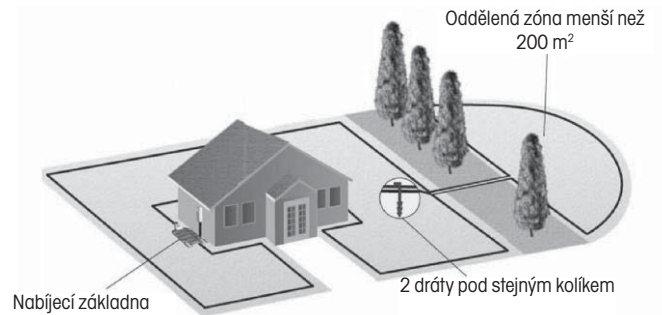

### Oddělená zóna, kterou nelze posekat najednou

1. Tato velká oddělená zóna vyžaduje samostatný provoz sekačky.
2. V této oblasti by měla být nainstalována další nabíjecí základna a napájecí adaptér (volitelné příslušenství).

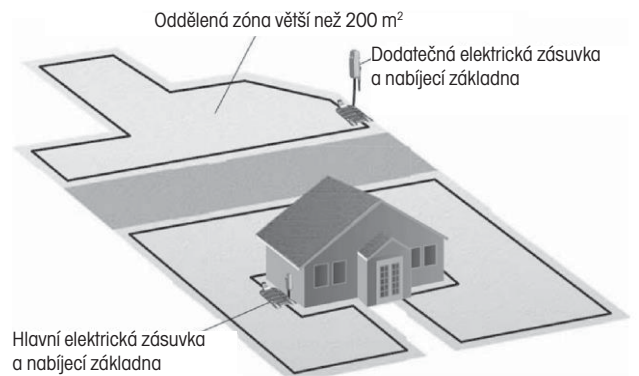

## VÝBĚR UMÍSTĚNÍ NABÍJECÍ ZÁKLADNY

Nabíjecí základna se umísťuje u obvodového drátu.

Zde smyčka obvodového drátu začíná a končí. Při výběru nejlepšího umístění dodržujte následující pokyny:

1. Umístěte nabíjecí základnu do vzdálenosti nejméně 20 cm od rohu obvodového drátu.
2. Pro správný vjezd sekačky musí být před základnou přímá linie delší než 100 cm.
3. Nabíjecí základna by měla být umístěna dostatečně blízko elektrické zásuvky.
4. Pokud má trávník více než jednu zónu, nainstalujte nabíjecí základnu do největší zóny.
5. Přednost má stinné místo. Prodlouží se tak životnost akumulátoru.
6. Umístěte nabíjecí základnu na relativně rovnou zem. Neumísťujte ji na svah.
7. Neumísťujte nabíjecí základnu do snížené polohy, aby nedošlo k poškození nabíjecí základny nebo robotické sekačky nahromaděnou vodou.
8. Umístěte nabíjecí základnu v dostatečné vzdálenosti od hlavic postřikovačů.
9. Neumísťujte nabíjecí základnu na místo s magnetickým rušením.

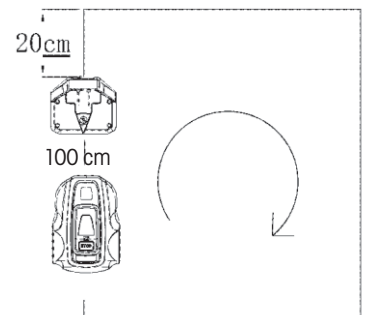

## 4. INSTALACE

Před zahájením instalace si prostudujte celou tuto kapitolu. Způsob instalace ovlivňuje, jak dobře bude robotická sekačka fungovat. Proto je důležité si instalaci pečlivě naplánovat.

### PŘÍPRAVY

1. Pokud je tráva v pracovní oblasti vyšší než 7 cm, posekejte ji pomocí standardní sekačky a trávu posbírejte.
2. Před instalací si pozorně přečtěte všechny kroky.
3. Zkontrolujte, zda máte k dispozici všechny díly potřebné pro instalaci. Čísla v závorkách odkazují na obrázek „Seznam částí“ na straně 36.

- tělo sekačky (1)
- nabíjecí základna (4)
- obvodový drát (22)
- napájecí adaptér (21)
- kolík (24)
- nabíjecí kontakty (5)
- plochý klíč (25)
- hřeb nabíjecí základny (23)
- měřidlo (28)

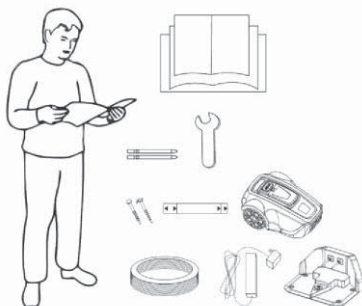

Během instalace budete také potřebovat následující nářadí:

- kladivo/plastová palička (pro snazší zapichování kolíků do země).
- kombinované kleště pro sřihání obvodového drátu.
- zarovnávač okrajů / rovný rýč, pokud musíte obvodový drát zakopat.

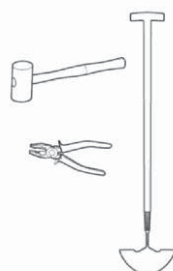

### INSTALACE A ZAPOJENÍ NABÍJECÍ ZÁKLADNY

#### Upevnění nabíjecí základny

Po výběru vhodného místa pro nabíjecí základnu, viz „Výběr umístění nabíjecí základny“ na straně 40.

1. Pomocí dodaného klíče našroubujte dva dodané nabíjecí kontakty na nabíjecí základnu.
2. Upevněte obvodový drát do drážky na spodní desce nabíjecí základny.
3. Určete směr nabíjecí základny.  
Nabíjecí základna by měla být nasměrována tak, aby k ní robotická sekačka mohla přijet po obvodovém drátu po směru hodinových ručiček a správně do ní zaparkovat.
4. Připevněte nabíjecí základnu k zemi pomocí dodaných hřebů. Dohlédněte na to, aby hlavy hřebů nepřechňovaly.
5. Připojte konec obvodového drátu v přední části nabíjecí základny na pravý konektor označený symbolem „F“

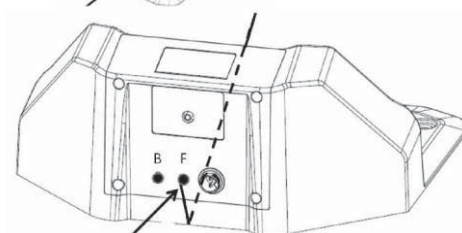
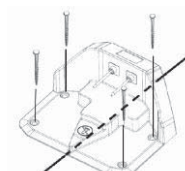
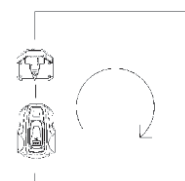
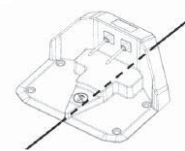
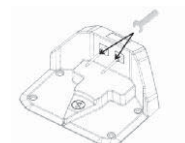

#### Připojení napájecího adaptéru

Připojte napájecí kabel napájecího adaptéru do elektrické zásuvky 100-240 V.

Při plánování umístění napájecího adaptéru vezměte v úvahu následující faktory:

- blízkost nabíjecí základny
- ochrana před deštěm
- ochrana před přímým slunečním zářením

Výstupní nízkonapěťový kabel napájecího adaptéru je dlouhý 4 metry. Je zakázáno ho zkracovat nebo prodlužovat.



Výstupní nízkonapěťový kabel musí být položen na zemi a zajištěn kolíky. Vzdálenost mezi kabelem a zemí by měla být menší než 1 cm pro případ, že by přes něj měla robotická sekačka přejet.

Výstupní nízkonapěťový kabel nesmí být nikdy uložen v cívice nebo pod základní deskou nabíjecí základny, protože by mohl rušit signály z nabíjecí základny.

Při připojování napájecího adaptéru do zásuvky ve zdi se doporučuje použít zemní jistič.

Když je napájecí adaptér zapojen přímo do zásuvky ve zdi, musí být ve výšce alespoň 30 cm nad zemí (aby nemohlo dojít ke styku s vodou). Není dovoleno pokládat napájecí adaptér na zem.

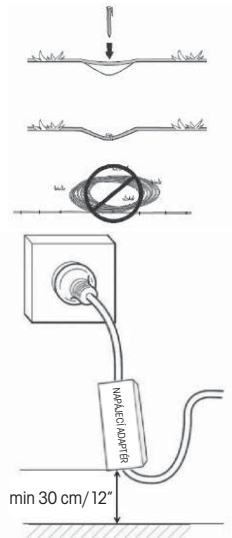

#### DŮLEŽITÉ INFORMACE

Výstupní nízkonapěťový kabel za žádných okolností nesmíte zkrátit ani prodloužit.

#### DŮLEŽITÉ INFORMACE

Umístěte výstupní nízkonapěťový kabel tak, aby se s ním nožový kotouč nemohl nikdy dostat do kontaktu.

#### DŮLEŽITÉ INFORMACE

Před čištěním nebo opravou obvodového drátu vytáhněte zástrčku, abyste odpojili nabíjecí základnu.

### Připojení nabíjecí základny

Připojte výstupní nízkonapěťový kabel k nabíjecí základně.

#### DŮLEŽITÉ INFORMACE

Není dovoleno dělat nové otvory v základní desce. K upevnění základní desky k zemi používejte výhradně stávající otvory.

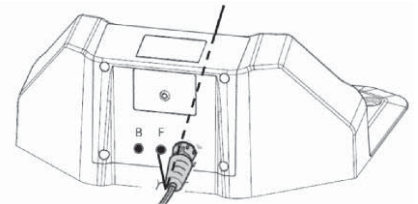

#### DŮLEŽITÉ INFORMACE

Nešlapejte ani nechoďte po základní desce nabíjecí základny.

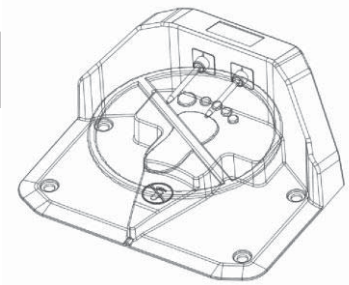



## NABÍJENÍ AKUMULÁTORU

Jakmile je nabíjecí základna připojena, je možné robotickou sekačku nabíjet.

Umístěte robotickou sekačku správně do nabíjecí základny tak, aby se nabíjecí kontakty připojily ke vstupním kontaktům robotické sekačky.

Správné připojení můžete zkontrolovat následujícím způsobem:

Otevřete kryt ovládacího panelu, stiskněte vypínač a zkontrolujte, zda bliká symbol blesku u symbolu baterie (  ). Pokud ano, znamená to, že připojení je správné. Pokud se symbol blesku nezobrazuje, není připojení v pořádku. Když je akumulátor plně nabitý, zobrazuje se symbol plné baterie (  ).

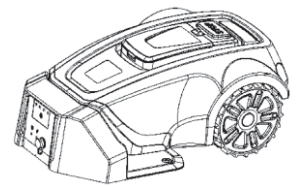

Umístěte robotickou sekačku do nabíjecí základny, aby se akumulátor nabil během pokládání obvodového drátu.

Pokud je akumulátor vybitý, potrvá jeho úplné nabití přibližně 60–120 minut.

#### DŮLEŽITÉ INFORMACE

Robotickou sekačku nelze používat, dokud není instalace dokončena.

## INSTALACE OBVODOVÉHO DRÁTU

Před zahájením pokládky obvodového drátu se doporučuje posekat trávu v místech, kde má být položen. Pak bude snazší připevnit drát k zemi. A sníží se tak riziko, že robotická sekačka během provozu drát poškodí.

Obvodový drát lze nainstalovat jedním z následujících způsobů:

1. Zajištění drátu k zemi pomocí kolíků.

Pokud byste po několika prvních týdnech provozu chtěli upravit polohu obvodového drátu, je výhodnější připevnit obvodový drát pomocí kolíků. Po několika týdnech tráva přeroste přes drát, takže už nebude vidět. Při instalaci použijte kladivo/plastovou paličku a dodané kolíky.

2. Zakopejte drát.

Chcete-li na trávníku provádět vertikutaci nebo provzdušňování, je lepší obvodový drát zakopat. V případě potřeby lze oba způsoby kombinovat: jednu část obvodového drátu zajištit pomocí kolíků a druhou část zakopat. Při zakopávání můžete použít například zarovnávač okrajů nebo rovný rýč. Obvodový drát musí být položen minimálně 1 cm a maximálně 5 cm hluboko v zemi.



## Nejlepší poloha obvodového drátu

Obvodový drát musí být položen tak, aby:

- Kolem pracovní oblasti robotické sekačky vznikla uzavřená smyčka. Musí se používat pouze originální obvodový drát. Je speciálně navržen tak, aby odolával vlhkosti z půdy, která by jinak mohla vodiče snadno poškodit.
- Celková délka obvodového drátu nesmí přesáhnout 300 metrů.

V závislosti na tom, s čím pracovní oblast sousedí, musí být obvodový drát položen v různých vzdálenostech od překážek. Obrázek níže ukazuje, jak musí být obvodový drát položen kolem pracovní oblasti a kolem překážek. Pro určení správných vzdáleností použijte dodané měřidlo (viz „Seznam částí“ na straně 36)

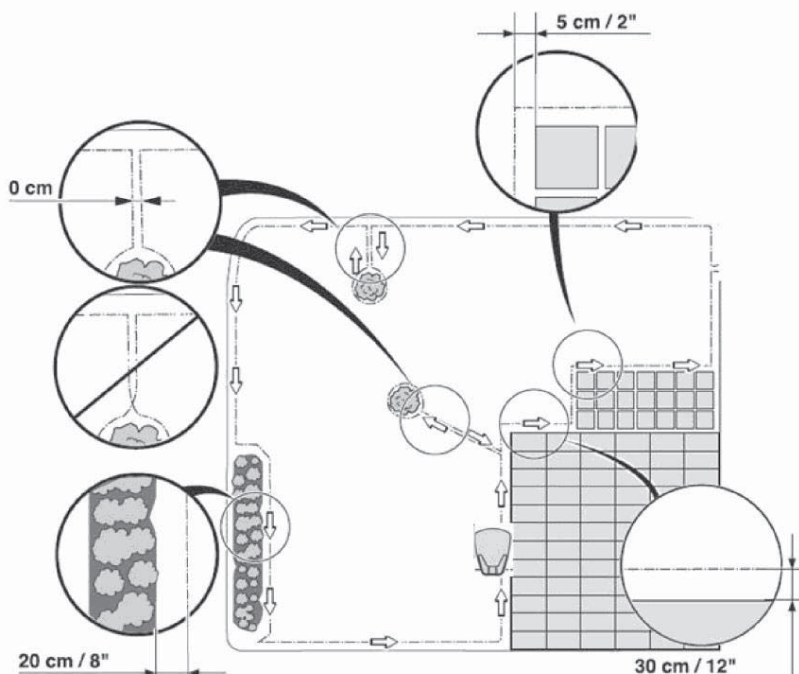

## Hranice pracovní oblasti

Ohraničuje-li pracovní oblast vysoká překážka, například zeď nebo plot, měl by být obvodový drát položen 30 cm od překážky. Tím zabráníte kolizi robotické sekačky s překážkou a snížíte odření jejího těla.

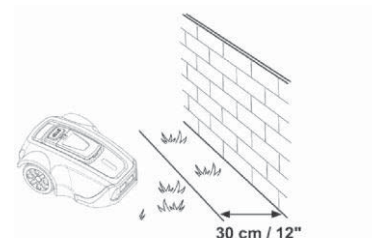

Asi 20 cm široká plocha kolem pevné překážky nebude posekána.

Pokud pracovní plocha hraničí s malým příkopem, například záhonem nebo malým převýšením, nebo nízkým obrubníkem (3-5 cm), měl by být obvodový drát položen 20 cm uvnitř pracovní oblasti. Tak se zabrání vjíždění kol do příkopu nebo na obrubník.

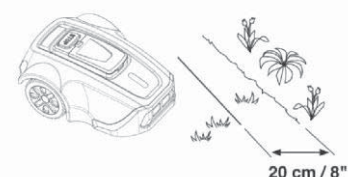

Asi 12 cm široká plocha podél příkopu/obrubníku nebude posekána.

Pokud pracovní oblast hraničí s dlážděnou nebo podobnou plochou, která je na úrovni trávníku, je možné nechat robotickou sekačku na ni částečně najet. Obvodový drát by pak měl být položen 5 cm od hrany vydlážděné plochy.

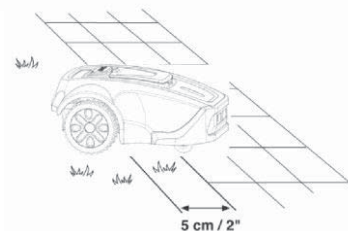

Veškerá tráva podél dláždění bude posekána.

Pokud je pracovní oblast rozdělena dlážděnou plochou, která je na úrovni trávníku, je možné nechat robotickou sekačku ji přejet. Může být výhodné uložit obvodový drát pod dlaždice. Obvodový drát lze položit i do spár mezi dlaždicemi. Ujistěte se, že jsou dlaždice v rovině s trávníkem, aby se zabránilo nadměrnému opotřebení robotické sekačky.

**Poznámka:** Robotická sekačka nesmí nikdy přejíždět přes štěrky, mulč nebo podobný materiál, který by mohl poškodit její nože.

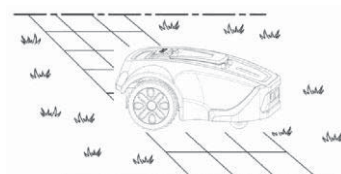

**DŮLEŽITÉ INFORMACE**

Pokud pracovní oblast sousedí s vodními plochami, svahy, srázy nebo veřejnou komunikací, musí být obvodový drát doplněn obrubou nebo něčím podobným. Výška musí být alespoň 15 cm. Tak bude zajištěno, že robotická sekačka za žádných okolností neopustí pracovní oblast.

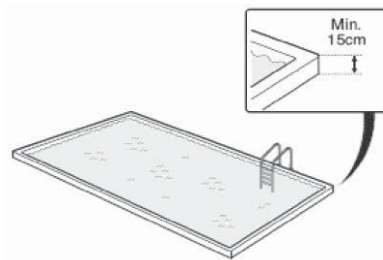
**Hranice v rámci pracovní oblasti**

Použijte obvodový drát k vymezení ploch uvnitř pracovní oblasti tak, že vytvoříte obvodové ostrůvky kolem překážek, které nejsou odolné vůči kolizi, jako jsou například květinové záhony, keře, fontány...

Překážky, které odolají kolizi, jako jsou například stromy, telefonní nebo elektrické sloupy, bazén se stěnou vyšší než 15 cm, není nutné vymezovat obvodovým drátem.

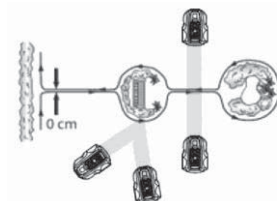

Robotická sekačka se automaticky otočí, když narazí na tento typ překážek.

Položte drát směrem k oblasti, která má být ohraničena, a kolem ní a poté jej vraťte zpět stejnou cestou. Používáte-li kolíky, měl by být drát položen na zpětné trase pod stejnými kolíky. Když jsou úseky obvodového drátu vedoucí k ostrůvku a od něj položeny blízko sebe, robotická sekačka je může přejíždět.

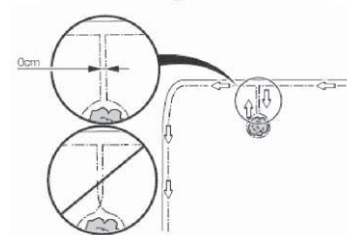

Obvodový drát se však nesmí křížit na cestě k ostrůvku a z něj.

Překážky, které se mírně svažují, například kameny nebo velké stromy s vyvýšenými kořeny, musí být odděleny ostrůvkem nebo odstraněny. V opačném případě může robotická sekačka na tento druh překážky sklouznout a může dojít k poškození nožů anebo uvíznutí sekačky.

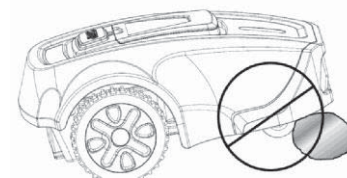
**Průchody při sečení**

Je třeba se vyhnout dlouhým a úzkým průchodům a plochám užším než 50-70 cm. Když robotická sekačka seká, existuje riziko, že se na takovém místě bude pohybovat příliš dlouho. Trávník pak zde bude příliš ujetý.

**Položení obvodového drátu**

Chcete-li zajistit obvodový drát pomocí kolíků:

- Posekejte trávu hodně nakrátko standardní sekačkou na trávu nebo vyžinačem a položte drát blízko země, abyste snížili riziko, že robotická sekačka přesekne drát nebo poškodí jeho izolaci.
- Obvodový drát pokládejte těsně nad zem tak, aby vzdálenost mezi ním a zemí byla menší než 1 cm pro případ, že by přes něj měla robotická sekačka přejíždět. Kolíky dávejte blízko u sebe, ve vzdálenosti přibližně 1 m.

Pomocí kladiva zatlučte kolíky do země. Při zatlučování kolíků buďte opatrní a dohlédněte na to, aby drát nebyl příliš napnutý. Vyvarujte se ostrých ohybů drátu.

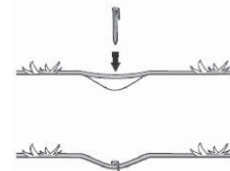

Chcete-li obvodový drát zakopat:

- Obvodový drát musí být položen minimálně 1 cm a maximálně 5 cm hluboko v zemi. Při zakopávání můžete použít například zarovnávač okrajů nebo rovný rýč.

Při pokládání obvodového drátu použijte jako vodítko dodané měřidlo. Pomůže vám snadno určit správnou vzdálenost mezi obvodovým drátem a hranicí nebo překážkou. Měřidlo se dodává samostatně, mimo krabici.

**DŮLEŽITÉ INFORMACE**

**Přebytečný drát nesmí být skladován v cívkách. Mohlo by to rušit robotickou sekačku.**

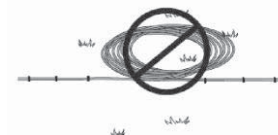

Obvodový drát začíná na jednom z konektorů na zadní straně nabíjecí základny a vede pod její spodní částí. Poté obvodový drát postupně položte proti směru hodinových ručiček, jak ukazují šipky na obrázku níže. Při procházení kolem hranic kabel volně položte. Pokud narazíte na oblast nebo objekt, který vyžaduje péči nebo zvláštní ohraničení, nezapomeňte podle potřeby pečlivě položit obvodový drát. (viz „Hranice pracovní oblasti“ na straně 43 a „Hranice v rámci pracovní oblasti“ na straně 44)



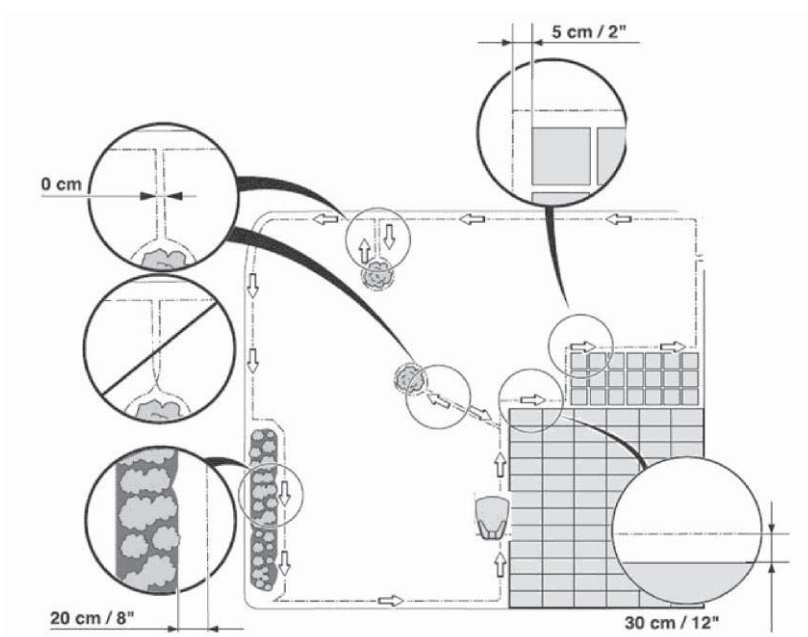

Při instalaci obvodového drátu v rohu trávníku musí být úhel rohu větší než 100 stupňů, doporučuje se 135 stupňů. Úhly rohů menší než 100 stupňů nejsou dobré pro volný pohyb robotické sekačky a sečení.

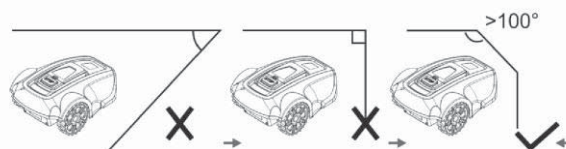
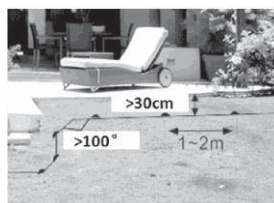

Šířka mezi 2 liniemi obvodového drátu v průchodech by měla být větší než 50 cm. V případě, že sekačka musí projít průchodem menším než 50 cm, měla by být pracovní zóna oddělena. Viz „Typ trávníku s hlavní zónou a podzónami“ na straně 39.

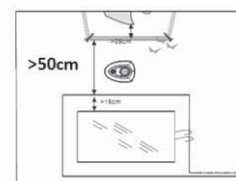

### Prodloužení obvodového drátu

Obvodový drát lze jednoduše prodloužit zkroucením dvou konců drátů k sobě. K zajištění spojené části drátů můžete použít izolační pásku.

Celková délka obvodového drátu nesmí přesáhnout 300 metrů.

#### DŮLEŽITÉ INFORMACE

**Nezapomeňte použít izolační pásku k ochraně spojených částí drátů, jinak by vlhkost v půdě mohla způsobit oxidaci nechráněných drátů a nakonec přerušit obvod.**

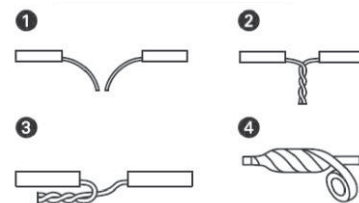

### PŘIPOJENÍ OBVODOVÉHO DRÁTU

Po dokončení pokládky obvodového drátu a jeho navedení zpět k nabíjecí základně můžete pomocí kombinovaných kleští přestříhnout zbývající drát a připojit jeho konec k levému konektoru, který je označen symbolem „B“.

Frekvence obvodového drátu je 0-148,5 kHz.

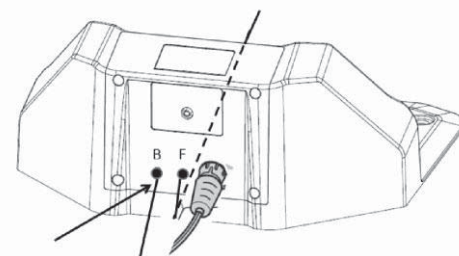

### KONTROLA OBVODOVÉHO DRÁTU

Zkontrolujte signál obvodového drátu podle barvy dvoubarevného LED indikátoru na nabíjecí základně.

Pokud tento LED indikátor svítí nepřerušovaně zeleně, znamená to, že obvodový drát a napájecí adaptér jsou správně zapojeny.



Pokud se sekačka stále nabíjí, LED indikátor svítí červeně.

Pokud bliká zeleně, znamená to, že obvodový drát není připojen nebo je přerušen. Zkontrolujte, zda jsou 2 konektory dobře připojeny ke koncům obvodového drátu.

Stav dvoubarevného LED indikátoru	Zelená	Červená
Napájecí adaptér a obvodový drát jsou správně připojeny ke zdroji napájení.	svítí	nesvítí
Sekačka se nabíjí v nabíjecí základně	nesvítí	svítí
Obvodový drát je přerušen nebo není připojen k nabíjecí základně	bliká	nesvítí
Porucha napájecího adaptéru nebo výpadek napájení	nesvítí	nesvítí

## PRVNÍ SPUŠTĚNÍ

Než je možné začít robotickou sekačkou používat, je nejprve nutné nastavit datum a čas.

- Umístěte robotickou sekačku do její pracovní oblasti.
- Otevřete kryt ovládacího panelu, pak stiskněte vypínač .
- Potvrďte heslo (viz pokyny v části „Zabezpečení“ na straně 50). Po otevření krytu ovládacího panelu musíte heslo potvrdit.
- Nastavte místní datum a čas. Podrobnosti, jak se to dělá, najdete v části „Nastavení“ na straně 50.
- Stiskněte tlačítko **START** () a zavřete kryt, sekačka bude 2 sekundy pípat a pak se rozjede.

## ZKUŠEBNÍ ZAPARKOVÁNÍ DO NABÍJECÍ ZÁKLADNY

Než začnete robotickou sekačkou používat, ověřte si, že dokáže sledovat obvodový drát až k nabíjecí základně a že snadno zaparkuje do nabíjecí základny.

Provedte následující zkoušku:

Použijte kroky v odstavci „První spuštění“ na straně 46,

- když se bude robotická sekačka pohybovat po pracovní oblasti, stiskněte tlačítko **STOP** na ní.
- Otevřete kryt ovládacího panelu, potvrďte heslo, stiskněte tlačítko **DOMŮ** () a pak zavřete kryt.
- Robotická sekačka bude po směru hodinových ručiček sledovat obvodový drát až k nabíjecí základně a pak do ní zaparkuje. Zkouška se považuje za úspěšnou pouze tehdy, když robotická sekačka správně sleduje obvodový drát k nabíjecí základně a zaparkuje v ní na první pokus. Pokud robotická sekačka selže při prvním pokusu, zkusí to automaticky znovu. Instalace není správná, pokud robotická sekačka potřebuje k zaparkování v nabíjecí základně dva nebo více pokusů. V takovém případě zkontrolujte, zda jsou nabíjecí základna i obvodový drát nainstalovány v souladu s pokyny v odstavcích „Instalace a zapojení nabíjecí základny“ na straně 41, „Instalace obvodového drátu“ na straně 42 a „Kontrola obvodového drátu“ na straně 45.

### DŮLEŽITÉ INFORMACE

Funkci **DOMŮ** lze použít pouze tehdy, nachází-li se robotická sekačka uvnitř pracovní oblasti.

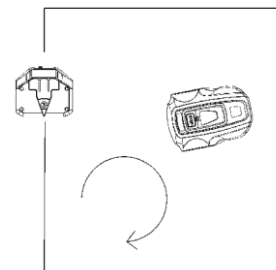

## 5. OVLÁDACÍ PANEL

Kryt ovládacího panelu slouží k ochraně displeje před dlouhodobým vystavením slunečnímu záření. Bez této ochrany by se displej snadno poškodil dlouhodobým silným slunečním zářením a zkrátila by se jeho životnost.

Otevřete kryt, zpřístupní se vám ovládací panel.

Všechny příkazy pro robotickou sekačku se zadávají a nastavení se provádějí prostřednictvím tohoto ovládacího panelu.

Všechny funkce jsou přístupné prostřednictvím několika nabídek.

Ovládací panel se skládá z displeje a šesti tlačítek.

Všechny informace se zobrazují na displeji a veškeré zadávání se provádí pomocí tlačítek.

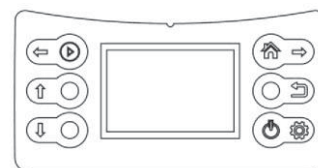

### DŮLEŽITÉ INFORMACE

**Po dokončení operací na ovládacím panelu vždy zavřete jeho kryt, aby se mohla robotická sekačka rozjet. Pokud není kryt zavřený, na displeji se zobrazí zpráva „Close Cover (Zavřete kryt)“ a robotická sekačka se nerozjede.**

Když stisknete tlačítko **STOP** a otevřete kryt, objeví se domovská obrazovka, na které se zobrazuje datum, čas, vybraná pracovní zóna, stav snímače deště a stav akumulátoru.

- Není-li časovač nastaven na žádnou plánovanou denní práci, zobrazuje v horní části obrazovky „Standby (Pohotovostní režim)“.
- Pokud je časovač nastaven na denní práci, zobrazuje se vybraná pracovní zóna v horní části obrazovky.
- Symbol deště (☔) indikuje, že je snímač deště aktivován (zapnut). Pokud snímač deště není aktivován (je vypnut), tento symbol se nezobrazuje.
- Symbol stavu akumulátoru (🔋) zobrazuje zbývající úroveň jeho nabití. Šest tlačítek se dělí do dvou skupin: tlačítka pro výběr operace a tlačítka s více funkcemi.

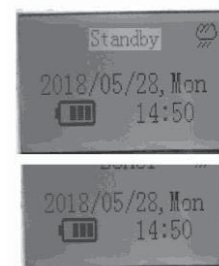

### VÝBĚR OPERACE

Mezi tlačítka pro výběr operace patří:

Symbol	Název tlačítka	Funkce
↑	NAHORU	Posun kurzoru nahoru nebo zvýšení numerické hodnoty
↓	DOLŮ	Posun kurzoru dolů nebo snížení numerické hodnoty
↶	ZPĚT	Opuštění aktuálního rozhraní, návrat zpět na vyšší úroveň nabídky

### TLAČÍTKA S VÍCE FUNKCEMI

Symbol	Název tlačítka	Funkce
↶▶	START	Hlavní funkce: ruční spuštění robotické sekačky Sekundární: posun kurzoru doleva
🏠➡	DOMŮ	1. Odeslání robota zpět do nabíjecí základny a ukončení aktuální práce (pokud po úplném nabití robota ještě neuplynul naplánovaný čas, robot se znovu vydá do práce) 2. posun kurzoru doprava 3. aktivace sekání na obvodovém drátu: vyjetí sekačky z nabíjecí základny po stisku tlačítka „DOMŮ“
🔋⚙️	VYPÍNAČ	Jeden stisk: Zapnutí robota 3 sekundy dlouhý stisk: vypnutí robota Výběrem vstoupíte do podnabídky nebo potvrdíte jednotlivá nastavení

Obvykle se uplatní hlavní funkce těchto dvou tlačítek.

Pouze v průběhu procesu nastavení, po stisknutí tlačítka **SET** (⚙️), se uplatní sekundární funkce těchto dvou tlačítek.

Po dokončení nastavení bude sekundární funkce těchto tlačítek zakázána a uplatní se hlavní funkce.

Dvě tlačítka s více funkcemi nabízejí různé funkce, mimo jiné v závislosti na tom, kde se právě nacházíte ve struktuře nabídek.

# 6. FUNKCE NABÍDEK A JAK JE NASTAVIT

## HLAVNÍ NABÍDKA

Když stisknete tlačítko **STOP** a otevřete kryt, stiskněte tlačítko **SET** na ovládacím panelu a na obrazovce se zobrazí hlavní nabídka.

Hlavní nabídka nabízí čtyři možnosti:

- Časovač
- Rozdělení na zóny
- Nastavení
- Zabezpečení

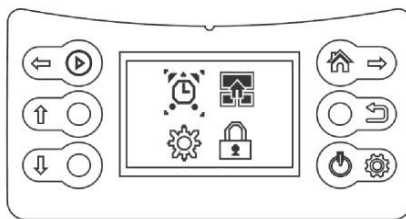

Každá z nabídek obsahuje řadu podnabídek.

Jejich prostřednictvím máte přístup ke všem funkcím pro nastavení robotické sekačky.

### Procházení mezi nabídkami

K procházení hlavní nabídkou a podnabídkami můžete používat tlačítka pro výběr operace a tlačítka s více funkcemi.

Stiskem tlačítka **SET** (🔧) vstoupíte do hlavní nabídky, potom použijte tlačítko doprava (🏠➡) k přesunuí kurzoru a výběru podnabídky; opětovným stiskem tlačítka **SET** potvrdíte svoji volbu a vstoupíte do podnabídky. Po dokončení nastavení v podnabídkách se můžete stiskem tlačítka **ZPĚT** (⬅) vrátit zpátky na vyšší úroveň nebo můžete zavřít kryt a vrátit se tak přímo na domovskou stránku.

### Podnabídky

Některé podnabídky obsahují možnosti, které jsou přednastaveny pro výběr. To znamená, že jsou tyto možnosti vybrány. Stiskem tlačítka **DOLŮ** (⬇) můžete přepínat mezi „On (Zap)“ a „Off (Vyp)“, podle toho, zda chcete danou funkci aktivovat nebo ne.

V některých podnabídkách je třeba pomocí ovládacího panelu zadat nějaké informace (datum, čas...).

## STRUKTURA NABÍDEK

Hlavní nabídka:

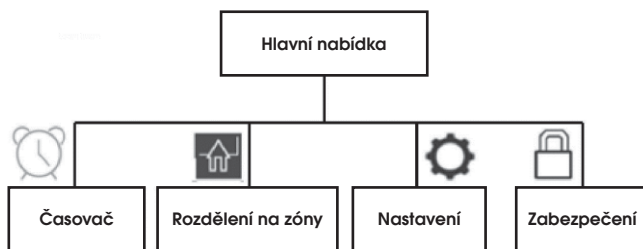

Podnabídka:

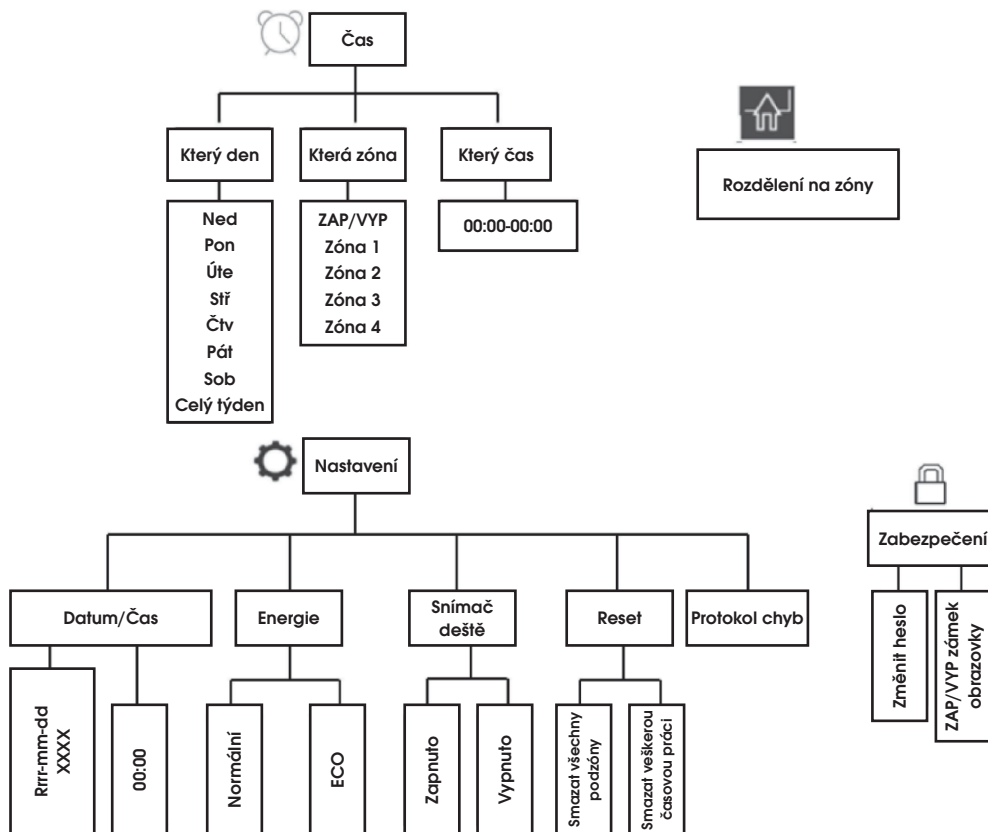

## ČASOVAČ

Trávnik by se neměl sekat příliš často, abyste dosáhli nejlepších výsledků. Pokud se robotická sekačka nechá sekat příliš často, trávnik může vypadat příliš ulehlý. Kromě toho je robotická sekačka vystavena zbytečnému opotřebení.

Funkce časovače je také ideálním prostředkem pro nastavení, v kterou denní dobu by robotická sekačka neměla sekat, například když si na zahradě hrají děti.

Použijte funkci spuštění časovače (viz „Spuštění časovače“), aby váš trávnik nebyl ušlapán.

Před použitím spočítejte, jak dlouho potřebuje robotická sekačka pracovat na základě pracovní kapacity uvedené v tabulce níže.

Tabulková pracovní kapacita	
Model	Pracovní kapacita
FZRR 5650-A	Asi 15 m <sup>2</sup> za hodinu
FZRR 5950-A	Asi 15 m <sup>2</sup> za hodinu

Příklad

Pokud má pracovní oblast plochu 300 m<sup>2</sup>, může sekačka typu FZRR 5950-A pracovat 20 hodin denně. Tato doba zahrnuje dobu sečení i dobu nabíjení.

Tyto časy jsou přibližné a závisí například na kvalitě trávy, ostrosti nože a stáří akumulátoru.

### DŮLEŽITÉ INFORMACE

**Používejte časovač, aby sekání neprobíhalo v době, kdy se na trávniku obvykle vyskytují děti nebo domácí zvířata.**

Pokud to rozloha trávniku dovolí, lze kvalitu trávy dále zlepšit, pokud se seče každý druhý den namísto několika hodin denně. Trávě navíc prospívá úplný odpočinek po dobu alespoň tří dnů jednou za měsíc.

## ROZDĚLENÍ NA ZÓNY

V této části se především dozvíte, jak vytvořit podzóny pro robotickou sekačku. Informace o rozdělení trávniku na zóny najdete v odstavcích „Typy trávníků“ na straně 39 a „Instalace obvodového drátu“ na straně 42.

### Pozor:

Při rozdělení na zóny musí robotická sekačka vyjet z nabíjecí základny.

Rozdělení na zóny je dosaženo nastavením různých **paměťových bodů** pro různé pracovní zóny.

**Paměťový bod** je jeden bod na obvodovém drátu a počáteční poloha sekačky v jednotlivých pracovních zónách.

V hlavní zóně je přednastaveným paměťovým bodem umístění nabíjecí základny.

### DŮLEŽITÉ INFORMACE

**Paměťový bod nelze nastavit u rohu ani u úzkého průchodu.**

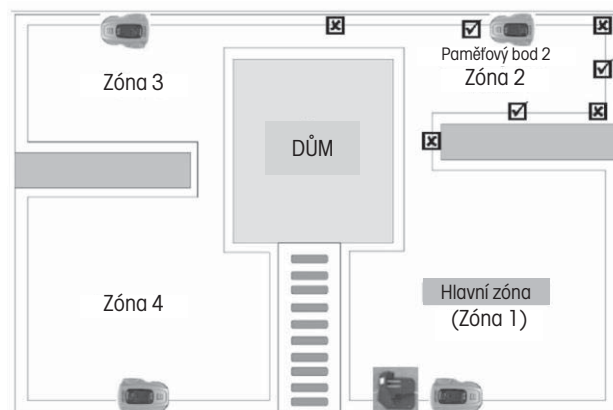

Další paměťové body nastavte podle následujícího postupu:

1. Zkontrolujte, že je robotická sekačka správně zaparkovaná v nabíjecí základně.
2. Otevřete kryt ovládacího panelu a stiskem tlačítka **SET** vstupte do hlavní nabídky.
3. Stiskem tlačítka doprava (🏠➡) přesuňte kurzor na symbol rozdělení na zóny,
4. Stiskem tlačítka **SET** potvrďte výběr nastavení zón, na obrazovce se zobrazí „Add Zone-2 (Přidat Zónu-2)“.
5. Stiskem tlačítka **SET** zahájíte nastavení. Robotická sekačka vycouvá z nabíjecí základny, otočí se o 180 stupňů a začne se pohybovat podél obvodového drátu proti směru hodinových ručiček. Na displeji se zobrazí „GO (JEDU)“.
6. Když sekačka přejede do polohy vhodné pro nastavení paměťového bodu 2 (viz příklady na obrázku výše), stiskněte tlačítko **STOP** na sekačce. Sekačka se v tomto bodě zastaví a uloží si ho jako paměťový bod 2. Na displeji se zobrazí „Zone-2 Finished, Next Zone... (Zóna 2 dokončena, Další zóna...)“
 

<Dividing Zones>  
Add Zone-2
7. Stiskem tlačítka **SET** můžete pokračovat v nastavení dalšího paměťového bodu podle výše uvedeného postupu.
 

<Dividing Zones>  
Zone-2 Finished  
Next Zone...

Skutečná přesná počáteční pozice v každé podzóně se bude o něco odchylovat od paměťového bodu.







Pokud chcete změnit nebo upravit rozdělení na zóny, můžete je přímo nastavit znovu podle výše uvedených kroků; staré nastavení bude nahrazeno novým.

Při nastavování rozdělení do zón sekačka neseče.

## NASTAVENÍ

### Datum / čas

Výchozí formát datumu je rok/měsíc/datum a čas používá 24hodinový formát.

1. Otevřete kryt ovládacího panelu a stiskem tlačítka **SET** vstupte do hlavní nabídky.
2. Stiskem tlačítka doprava (  ) přesuňte kurzor na symbol **Nastavení** (  ),
3. Stiskem tlačítka **SET** vstupte do podnabídky **Nastavení**,
4. Stiskem tlačítka **SET** vstupte do rozhraní pro nastavení Data/Času.
5. Stiskem tlačítka **DOLŮ** (  ) nebo **NAHORU** (  ) můžete změnit čísla odpovídající ROKU,
6. Stiskem tlačítka **doprava** (  ) přesuňte kurzor na čísla vyjadřující MĚSÍC nebo DATUM,
7. Stiskem tlačítka **DOLŮ** (  ) nebo **NAHORU** (  ) můžete změnit čísla odpovídající MĚSÍCI nebo DATUMU.

Použijte podobný postup na ovládacím panelu, jak je popsán výše, k nastavení ČASU.

8. Stiskem tlačítka **SET** potvrďte nastavení data/času.

1.Date/Time  
2. Energy  
3.Rain Sensor  
4.Reset  
5.Error log

<Date>  
2018 -05-24  
Thu

<Time>  
14 :58 :30

<Energy>  
1.Normal  
2.ECO

### Energie

Na výběr jsou dva režimy spotřeby energie:

Normální – rychlost pohybu sekačky a rychlost sečení jsou takové, jaké jsou uvedeny v technických údajích (viz kapitola 10).

Používá se pro normální sečení trávy nebo trávy vyšší než 8 cm. Robotická sekačka je přednastavena v tomto režimu.

ECO – rychlost pohybu sekačky a rychlost sečení jsou sníženy o 10-30 % oproti normálnímu režimu.

Tento režim se doporučuje používat při sekání nižší trávy, denní údržbě trávníku nebo při nočním provozu.

Použijte podobný postup na ovládacím panelu, jak je popsán výše, k nastavení režimu spotřeby energie.

### Snímač deště

Robotická sekačka může sekat také v dešti nebo v prostředí s vysokou vlhkostí; mokrá tráva však snadno ulpí na robotické sekačce a na strmějších svazích je větší riziko sklouznutí.

Ve výchozím nastavení je snímač deště zapnut.

Použijte podobný postup na ovládacím panelu, jak je popsán výše, k aktivaci nebo deaktivaci snímače deště.

<Rain Sensor>

1.On

2.Off

### Reset

Při resetu se vymaže nastavení rozdělení na podzóny i nastavení časovače, takže se dobře rozmyslete, než tuto funkci použijete.

<Reset>

Confirm Reset?

<Monday>

OFF Zone 1  
10:00->12:30

## ZABEZPEČENÍ

Nastavení čtyřmístného hesla pro uzamčení obrazovky displeje může pomoci zabránit dětem nebo jiným osobám, které nejsou obeznámeny s bezpečným ovládním sekačky, aby ji bez dohledu používaly.

Funguje také jako funkce ochrany proti krádeži, která brání nepovolaným osobám v ovládním sekačky.

Výchozí heslo je: 0000

V případě potřeby ho můžete změnit a zvolit si nové heslo.

Použijte podobný postup na ovládacím panelu, jak je popsán výše, ke změně hesla.

Můžete také zapnout nebo vypnout zámek obrazovky.

Pokud zámek obrazovky zapnete, bude robotická sekačka požadovat heslo při každém otevření krytu.

Zámek obrazovky je přednastaven na stav „VYP“.

Použijte podobný postup na ovládacím panelu, jak je popsán výše, k aktivaci nebo deaktivaci zámku obrazovky.

<Security>

Old Password

0 000

<Security>

New Password

1 000 ON

<Security>

New Password

1 000 OFF



## 7. POUŽITÍ

### NABÍTÍ VYBITÉHO AKUMULÁTORU (VIZ „NABÍJENÍ AKUMULÁTORU“)



#### VAROVÁNÍ

Před spuštěním robotické sekačky si pozorně přečtěte bezpečnostní pokyny.



#### VAROVÁNÍ

Ruce a nohy udržujte v dostatečné vzdálenosti od otáčejících se nožů. Nikdy nedávejte ruce nebo nohy do blízkosti těla sekačky, když motor běží.



#### VAROVÁNÍ

Nikdy nepoužívejte robotickou sekačku, když se v sekané oblasti zdržují osoby, zejména děti, nebo domácí zvířata.

### SPUŠTĚNÍ

Robotickou sekačku lze spustit dvěma způsoby:

rychlý start ručním stiskem tlačítka **START** (  ) a automatický start na základě nastavení časovače.

#### Rychlý start

Když robotická sekačka stojí ve své pracovní oblasti, rychlý start provedete stiskem tlačítka **START**.

1. Přesuňte robotickou sekačku do pracovní zóny, kterou chcete posekat.
2. Otevřete kryt ovládacího panelu a stiskem vypínače zapněte sekačku
3. stiskněte tlačítko **START** (  ) a pak zavřete kryt.

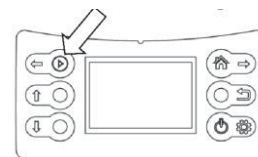

Robotická sekačka začne pracovat, dokud napětí akumulátoru neklesne, poté se automaticky vrátí do nabíjecí základny.

Můžete také stisknout tlačítko **STOP**, abyste robotickou sekačku zastavili dříve ručně.

#### Sekání na obvodovém drátu

Robotická sekačka může posekat i trávu na obvodovém drátu, kterou při sekání v pracovní oblasti vynechává.

Sekání trávy na obvodovém drátu lze ovládat pouze ručně.

Operaci proveďte v následujících krocích:

1. Zkontrolujte, že je robotická sekačka správně zaparkovaná v nabíjecí základně.
2. Otevřete kryt ovládacího panelu
3. Zadejte heslo, pokud je aktivován (zapnut) zámek obrazovky
4. Stiskněte tlačítko **DOMŮ** (  )
5. Zavřete kryt.

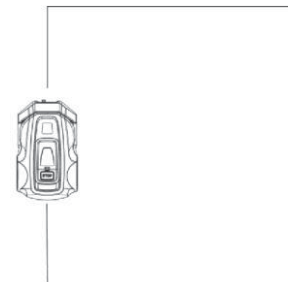

Robotická sekačka opustí nabíjecí základnu, otočí se o 180 stupňů a začne sekat trávu nad drátem.

Než se nožový kotouč rozběhne, ozve se 5 pípnutí po dobu 2 sekund.

Poté, co sekačka dokončí jeden okruh po obvodovém drátu, dotkne se nabíjecí základny a otočí o 180 stupňů. Poté se podél obvodového drátu vrátí zpět do nabíjecí základny, ale tentokrát bez sekání. Pak přestane pracovat a zaparkuje v nabíjecí základně.

#### DŮLEŽITÉ INFORMACE

**Aby bylo možné co nejlépe posekat trávu podél obvodového drátu, nezapomeňte odstranit všechny překážky z blízkosti obvodového drátu, které by mohly způsobit aktivaci snímače nárazu, jako jsou větve, kameny, hračky, ovoce...**

#### Startování časovače

Při nastavení časovače použijte následující sekvenci:

Který den-> Která zóna-> Který čas

1. Otevřete kryt ovládacího panelu a stiskem tlačítka **SET** vstupte do hlavní nabídky.
2. Kurzor se nachází na symbolu **ČASOVAČ**, stiskem tlačítka **SET** vstupte do podnabídky.





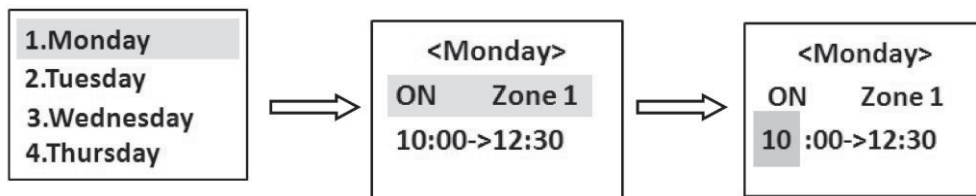

3. Použijte podobný postup na ovládacím panelu, jak je popsán v odstavci „Datum / čas“ na straně 50, k nastavení časovače pro sekání trávy v různé dny a v různých zónách.

**Po dokončení nastavení se ujistěte, že robotická sekačka správně zaparkuje v nabíjecí základně, aby se pak mohla automaticky rozjet, až přijde čas.**

#### Poznámka:

- Pro každý den můžete vybrat jen jednu pracovní zónu.  
(Pro určitý den můžete vybrat kteroukoliv z definovaných zón. Pokud nerozdělíte plochu do zón, je hlavní zóna přednastavena jako Zóna 1);  
Pokud v některý den nechcete trávu sekat, vyberte u položky Zóna možnost „OFF (VYP)“.
- Pro každý den můžete nastavit pouze jednu pracovní dobu.

Pokud po prvním použití funkce časovače zjistíte, že tráva není v některé zóně dobře posekaná, můžete časovač upravit dvěma způsoby:

- vybrat další den, kdy se bude znovu pracovat v této zóně;
- prodloužit pracovní dobu v této zóně, takže sekačka bude příště v této oblasti sekat déle.

Více informací o vztahu mezi délkou pracovní doby a plochou trávníků najdete v odstavci „Časovač“ na straně 49.

## ZASTAVENÍ

Stiskněte tlačítko **STOP**, robotická sekačka se zastaví a zastaví se i motor nožového kotouče.

Pokud byla sekačka spuštěna pomocí rychlého startu: když po stisku tlačítka **STOP** chcete opět spustit sekačku pro denní práci, postupujte podle kroků v odstavci „Rychlý start“ na straně 51.

Pokud byla sekačka spuštěna pomocí časovače: po stisku tlačítka **STOP** nebude pokračovat ve zbývajícím denním pracovním plánu, zůstane v nabíjecí základně, dokud nevymažete denní plán práce a nespustíte ji pomocí rychlého startu nebo ji automaticky neaktivuje časovač nastavený pro další den.

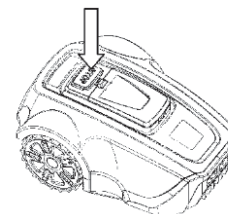

## VYPNUTÍ

- Stiskněte tlačítko **STOP**
- Přidržením vypínače  stisknutého 3 sekundy vypnete napájení.

Robotickou sekačku vždy vypněte, pokud potřebuje údržbu nebo pokud je třeba ji přesunout mimo pracovní oblast.

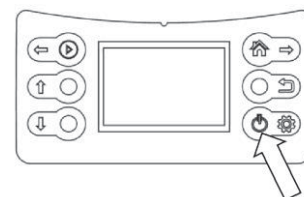

## NASTAVENÍ VÝŠKY SEČENÍ

Výšku sečení lze nastavit od 3 do 5 cm.

Jak nastavit výšku sečení:

- Stiskem tlačítka **STOP** zastavte robotickou sekačku a otevřete kryt.
- Otočte knoflík pro nastavení výšky do požadované polohy.
  - Otočením po směru hodinových ručiček zvýšíte výšku sečení.
  - Otočením proti směru hodinových ručiček snížíte výšku sečení.

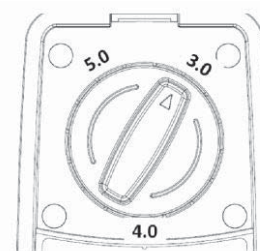

#### DŮLEŽITÉ INFORMACE

**Během prvního týdne po nové instalaci musí být výška sečení nastavena na MAX (5 cm), aby nedošlo k poškození obvodového drátu. Poté lze výšku sečení každý druhý týden postupně snižovat, dokud není dosaženo požadované výšky.**

## 8. ÚDRŽBA

Robotickou sekačku pravidelně kontrolujte a čistěte a v případě potřeby vyměňte opotřebované díly, abyste zlepšili její provozní spolehlivost a zajistili delší životnost. Další informace k čištění najdete v odstavci „Čištění“ na straně 53.

Na začátku používání robotické sekačky je třeba nožový kotouč a nože kontrolovat jednou týdně. Pokud bylo opotřebování během této doby nízké, lze interval kontroly prodloužit.

Je důležité, aby se nožový kotouč hladce otáčel. Okraje nožů by neměly být poškozeny. Životnost nožů se značně liší a závisí například na následujícím:

- Pracovní doba a velikost pracovní oblasti
- Typ trávy
- Typ půdy
- Přítomnost předmětů, jako jsou šišky, spadlé ovoce, hračky, nářadí, kameny, kořeny a podobně

Běžná životnost je 2-4 měsíce při použití na plochách větších než 300 m<sup>2</sup> a delší u menších ploch.

Postup výměny nožů najdete v odstavci „Výměna nožů“ na straně 54.

### DŮLEŽITÉ INFORMACE

**Práce s tupými noži má za následek horší výsledky sečení. Okraje trávy nejsou posekány čistě a je potřeba více energie, což vede k tomu, že robotická sekačka neposeká tak velkou plochu.**

## ULOŽENÍ NA ZIMU

### Robotická sekačka

Robotickou sekačku je třeba před uklizením na zimu pečlivě vyčistit. Viz „Čištění“ na straně 53.

Aby byla zaručena funkčnost a životnost akumulátoru, je velmi důležité robotickou sekačku před uskladněním na zimu plně nabít. Viz „Nabíjení akumulátoru“ na straně 42.

Zkontrolujte stav snadno opotřebitelných částí, jako jsou nože a kola. V případě potřeby vyměňte, abyste zajistili, že robotická sekačka bude před příští sezónou v dobrém stavu.

Přidejte trochu antikorozního oleje na nože a šrouby zajišťující nože, abyste zabránili jejich korozi.

Vhodná teplota prostředí pro provoz robotické sekačky je 5-45 °C. V zimě, jakmile teplota na zahradě zůstává trvale pod 5 °C, uložte sekačku na suché místo, kde nemrzne, nejlépe v její originálním obalu.

### DŮLEŽITÉ INFORMACE

**Před uskladněním na zimu je nutné akumulátor plně nabít. Pokud není akumulátor plně nabít, může dojít k jeho poškození a v určitých případech se dokonce může stát nepoužitelným.**

### Nabíjecí základna

Nabíjecí základnu a napájecí adaptér skladujte uvnitř. Obvodový drát můžete nechat v zemi. Konce drátu by měly být chráněny před vlhkostí tím, že je vložíte například do nádoby s tukem.

Pokud není možné nabíjecí základnu skladovat uvnitř, musí být celou zimu odpojena od napájení.

## PO ZIMNÍM SKLADOVÁNÍ

Před prvním použitím zkontrolujte, zda je potřeba vyčistit, zejména nabíjecí kolíky na nabíjecí základně a nabíjecí proužky v robotické sekačce. Pokud se nabíjecí kolíky nebo nabíjecí proužky zdají být spálené nebo potažené povlakem, očistěte je jemným smirkovým papírem. Zkontrolujte také, zda je správně nastaveno datum a čas na robotické sekačce.

## ČIŠTĚNÍ

Je důležité udržovat robotickou sekačku v čistotě. Sekačka s velkým množstvím nalepené trávy si tak dobře neporadí se svahy. Doporučuje se při čištění používat kartáč.

### DŮLEŽITÉ INFORMACE

**K čištění robotické sekačky nikdy nepoužívejte vysokotlakou myčku ani tekoucí vodu. K čištění nikdy nepoužívejte rozpouštědla.**

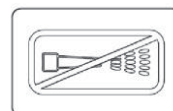

### Podvozek a nožový kotouč

1. Přidržením vypínače  stisknutého 3 sekundy vypnete napájení.
2. Nasadte si ochranné rukavice.
3. Překlopte robotickou sekačku na bok.
4. Vyčistěte nožový kotouč a podvozek pomocí kartáče na nádobí.

Současně zkontrolujte, zda se nožový kotouč volně otáčí a nedrhně o chránič nožového kotouče.

Pokud se dovnitř dostanou dlouhá stébla trávy nebo jiné předměty, mohou brzdit nožový kotouč.

I mírný brzdící účinek vede k vyšší spotřebě a k delší době sečení a v nejhorším případě zabrání robotické sekačce posekat velký trávník.

## Podvozek

Vyčistěte spodní stranu podvozku. Použijte kartáč nebo vlhký hadr.

## Kola

Očistěte okolí předních a zadních kol a také držák nebo hřídel.

## Tělo

K čištění těla použijte vlhkou, měkkou houbu nebo hadřík. Pokud je tělo velmi znečištěné, může být nutné použít mýdlový roztok nebo prostředek na mytí nádobí.

## Nabíjecí základna

Nabíjecí základnu pravidelně čistěte od trávy, listí, větviček a dalších předmětů, které by mohly bránit v parkování.

## PŘEPRAVA A ODVOZ

Během přepravy stroj zajistěte. Je důležité, aby se robotická sekačka nepohybovala, například při přepravě mezi trávníky.

Na obsažené lithium-iontové akumulátory se vztahují požadavky legislativy týkající se nebezpečného zboží.

Při komerční přepravě, např. třetími stranami, speditéry, je třeba dodržovat zvláštní požadavky na balení a označování.

Při přípravě položky k přepravě je nutná konzultace s odborníkem na nebezpečné materiály. Dodržujte také všechny platné národní předpisy.

## V PŘÍPADĚ BOUŘKY

Aby se snížilo riziko poškození elektrických součástí v robotické sekačce a její nabíjecí základně, doporučujeme v případě nebezpečí bouřky odpojit všechna připojení k nabíjecí základně (napájení a obvodový drát).

## VÝMĚNA NOŽŮ



### VAROVÁNÍ

Při výměně vždy používejte výhradně originální nože.

Na robotické sekačce jsou tři nože, které jsou našroubovány na nožový kotouč. Všechny tři nože musí být vyměněny současně, aby se dosáhlo vyvážení žacího systému.

Jak vyměnit nože:

1. Přidržením vypínače  stisknutého 3 sekundy vypněte napájení.
2. Nasaďte si ochranné rukavice.
3. Otočte robotickou sekačku vzhůru nohama.
4. Vložte klíč do jednoho ze dvou otvorů v kotouči a zajistěte jeho konec v drážce chrániče nožového kotouče, aby se kotouč nemohl otáčet.
5. Odšroubujte střední šroub na nožovém kotouči a poté odšroubujte upevňovací šrouby nožů, použijte plochý nebo křížový šroubovák.
6. Našroubujte nové nože a nasaďte nožový kotouč.

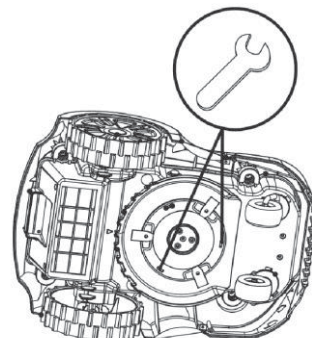

## VÝMĚNA AKUMULÁTORU

Akumulátor je bezúdržbový, ale jeho životnost je omezena na 2 až 4 roky.

Životnost akumulátoru závisí na délce sezóny a na počtu hodin denně, kdy robotická sekačka pracuje. Dlouhá sezóna nebo mnoho hodin používání denně znamená, že je nutné akumulátor vyměňovat častěji.

### DŮLEŽITÉ INFORMACE

Na konci sezóny, před uložením na zimu, akumulátor plně nabijte.

### Výměna akumulátoru

Pokud je pracovní doba robotické sekačky mezi jednotlivými nabíjenými kratší než normálně, znamená to, že akumulátor stárne a je třeba ho vyměnit. Akumulátor je v pořádku, pokud robotická sekačka dokáže udržet dobře posekaný trávník.



### DŮLEŽITÉ INFORMACE

Vždy používejte výhradně originální akumulátory. Kompatibilitu s jinými akumulátory nelze zaručit.

1. Přidržením vypínače  stisknutého 3 sekundy vypněte napájení.
2. Otočte robotickou sekačku vzhůru nohama. Položte robotickou sekačku na měkký a čistý povrch, aby nedošlo k poškrábání jejího těla a krytu displeje.
3. Vyčistěte okolí krytu akumulátoru.
4. Odšroubujte dva šrouby na krytu akumulátoru a kryt sejměte.
5. Vytáhněte starý akumulátor a odpojte konektory mezi akumulátorem a hlavní deskou.
6. Vložte nový originální akumulátor a znovu připojte konektory.
7. Namontujte zpět kryt akumulátoru. Pokud je těsnění na krytu akumulátoru viditelně poškozené, je nutné vyměnit kryt akumulátoru.
8. Našroubujte zpět dva šrouby přidržující kryt akumulátoru.

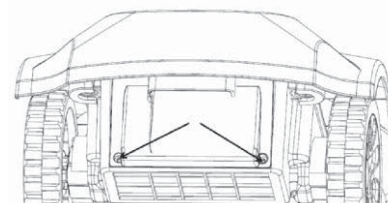

## 9. ŘEŠENÍ PROBLÉMŮ

V této kapitole je uvedena řada chybových kódů a zvukových signálů s různým časovým intervalem, které se mohou objevit v případě poruchy. Pro každý chybový kód je zde uvedena možná příčina i kroky, které je třeba podniknout.

Tato kapitola také uvádí některé příznaky, které vám mohou pomoci, pokud robotická sekačka nefunguje podle očekávání.

### CHYBOVÉ KÓDY

Níže jsou uvedeny chybové kódy, které se mohou zobrazit na displeji robotické sekačky, a stručně popsány problémy, které mohou nastat. Když se zobrazí kterýkoliv z těchto chybových kódů, sekačka také 5krát pípne v intervalu 1 sekundy,

aby na něj upozornila. Stisknutím tlačítka **BACK** (  ) opusťte rozhraní se zobrazením aktuálního chybového kódu.

Pokud se stejný chybový kód objevuje často, kontaktujte autorizovaného prodejce nebo servis.

Chybový kód	Problém	Příčina	Kroky
Error 1 (Chyba 1)	Žádné hranice	Neexistuje spojení mezi obvodovým drátem a nabíjecí základnou	Obnovte spojení mezi obvodovým drátem a nabíjecí základnou
		Zástrčka napájecího adaptéru se uvolnila nebo vytáhla ze zásuvky.	Znovu zasuněte zástrčku do zásuvky.
		obvodový drát je přerušený	Spojte přerušený drát.
		Vypnutí	Zaparkujte sekačku správně do nabíjecí základny, aby se připravila na další start.
		Nepodařilo se vrátit do pracovní oblasti	Zkontrolujte úhel hraniční čáry a okolí trávníku
Error 2 (Chyba 2)	Chyba detekce překážky	Závada v PCBA snímače překážek	Vyměňte starou PCBA
Error 3 (Chyba 3)	Chyba v detekci nárazu	Závada v PCBA snímače překážek	Vyměňte starou PCBA
		Je přerušený kabel spojující PCBA snímače nárazu a hlavní desku	Vyměňte starý kabel
Error 4 (Chyba 4)	Zvednutí	sekačku někdo zvednul	položte sekačku na zem a znovu ji spusťte
		Hřídel předního kola se zasekla (nemůže se plynule pohybovat)	Odstraňte bláto nebo trávu z hřídele a naneste na hřídel trochu maziva.
		Obě přední kola spadla do díry nebo do příkopu.	Nasypejte zeminu do díry nebo příkopu.
Error 5 (Chyba 5)	Přílišný náklon	Sklon svahu je větší než 25° sekačku někdo zvednul	Nahlédněte do odstavců „Svahy“ na straně 38 a „Položení obvodového drátu“ na straně 44, kde najdete informace, jak se vyhnout svahům. Položte sekačku na zem a znovu ji spusťte
Error 6 (Chyba 6)	Převrácení	Sklon svahu je větší než 25°	Nahlédněte do odstavců „Svahy“ na straně 38 a „Položení obvodového drátu“ na straně 44, kde najdete informace, jak se vyhnout svahům.
		Sekačku někdo převrátil	Otočte sekačku a znovu ji spusťte
Error 7 (Chyba 7)	Chyba akumulátoru	Zjištěna chyba při samokontrole akumulátoru	Vyměňte starý akumulátor
Error 8 (Chyba 8)	Chyba hranice	mimo pracovní oblast	Zapněte stroj v pracovní oblasti
Error 9 (Chyba 9)	Chyba desky	Zjištěna chyba při samokontrole hlavní desky	Vyměňte starou PCBA
Error 10 (Chyba 10)	Závada motoru	Závada v PCBA řadiče motoru	Vyměňte starou PCBA
Error 11 (Chyba 11)	Chyba motoru	Závada v PCBA řadiče motoru nebo v motoru	Vyměňte starou PCBA nebo motor
Error 12 (Chyba 12)	Chyba při nabíjení	Nabíjení akumulátoru je zablokováno, protože teplota je příliš vysoká nebo příliš nízká	Nechejte sekačku ve stínu a zkuste to znovu, až bude teplota okolí vhodná
Error 13 (Chyba 13)	Systémová chyba	Zjištěna chyba při samokontrole softwaru hlavní desky	Vyměňte starou PCBA

## PŘÍZNAKY

Pokud robotická sekačka nefunguje podle očekávání, postupujte podle níže uvedeného průvodce odstraňováním problémů.

Příznak	Příčina	Kroky
Na displeji se nic nezobrazuje	Vypínač není zapnutý.	Zapněte vypínač.
	Nabití akumulátoru je příliš nízké.	Zaparkujte robotickou sekačku do nabíjecí základny, aby se dobila.
	Závada na desce PCBA s displejem	Vyměňte starou PCBA
Robotická sekačka se nerozjede po stisknutí tlačítka <b>START</b> .	Nabíjecí kontakty se nezapojily do nabíjecích vstupů (vedle symbolu baterie se nezobrazuje symbol blesku)	Přesuňte sekačku blíže k nabíjecí základně.
	Byl nastaven časovač pro denní práci	Změňte nastavení časovače zrušením denní práce.
Robotická sekačka přejíždí přes obvodový drát.	Obvodový drát se kříží	Položte obvodový drát správně
	Závada na desce PCBA v nabíjecí základně	Vyměňte starou PCBA nebo nabíjecí základnu.
Kalendář se vrátil k nastavení z výroby.	Knoflíková baterie na hlavní desce je vybitá.	Vyměňte starou knoflíkovou baterii.
Nefunkční snímač nárazu	Pružina ve snímači nárazu nefunguje	Vyměňte starou pružinu ve snímači nárazu
	Magnet ze snímače nárazu vypadnul	Nainstalujte nový magnet
Problémy při nabíjení	Akumulátor se používá dlouho a je opotřebovaný	Vyměňte starý akumulátor
	Robotická sekačka se nemůže správně připojit pomocí nabíjecích kontaktů (vedle symbolu baterie se nezobrazuje symbol blesku)	Zaparkujte robotickou sekačku dále do nabíjecí základny. Nebo nainstalujte znovu nabíjecí základnu.
	Nabíjecí kontakty odpojeny od vnitřní desky PCBA.	Obnovte připojení nebo nainstalujte novou PCBA
Velký hluk	Nůž je poškozen	Vyměňte starý nůž
	Nožový kotouč je poškozen	Vyměňte starý nožový kotouč
	Knoflík pro nastavení výšky je opotřebovaný	Vyměňte starý knoflík.

## 10. TECHNICKÉ ÚDAJE

Číslo modelu	FZRR 5650-A	FZRR 5950-A
Ideální plocha trávníku (m <sup>2</sup> )	600	900
Maximální plocha trávníku (m <sup>2</sup> )	900	1200
Jmenovitý výkon (W)	84	84
Typ akumulátoru	Li-Ion	Li-Ion
Jmenovité napětí (V)	20	20
Kapacita akumulátoru (Ah)	2,0	4,0
Parametry napájecího adaptéru	Vstup: 100–240 V~ 50/60 Hz, Výstup: 21 V stejn.	Vstup: 100-240V~ 50/60 Hz, Výstup: 21 V stejn.
Nabíjecí proud (A)	2,0	2,0
Třída elektrické bezpečnosti	III	III
Doba nabíjení (min.)	60	120
Typická doba sečení na jedno nabití (min.)	90	150
Posekaná plocha na jedno nabití (m <sup>2</sup> )	22,5	37,5
Rychlost sečení (m <sup>2</sup> /h)	15	15
Otáčky naprázdno (ot./min.)	4000	4000
Šířka záběru (cm)	17	17
Výška sečení (cm)	3-4-5	3-4-5
Počet nožů	3	3
Nejužší průchod (cm)	50	50
Krytí sekačky	IPX4	IPX4
Nabíjecí základna	IPX4	IPX4
Nabíječka	IP67	IP67
Naměřená hladina akustického tlaku dB(A)	54,4	54,4
Garantovaná hladina akustického tlaku dB(A)	57	57
Sklon	25°	25°
Délka hraničního drátu (m)	150	200
Kolíky (počet)	150	200
max. přípustná délka obvodového drátu	300	300
Velikost sekačky (cm, D x Š x V)	49 x 34 x 22	49 x 34 x 22
Hmotnost sekačky (kg)	6,8	7,2
Hmotnosti nabíjecí základny (kg)	0,85	0,85
Velikost balení (cm, D x Š x V)	60 x 41 x 32,5	60 x 41 x 32,5
Celková hmotnost (kg)	6,8	7,2

# 11. LIKVIDACE

## POKYNY A INFORMACE O NAKLÁDÁNÍ S POUŽITÝM OBALEM

Použitý obalový materiál odložte na místo určené obcí k ukládání odpadu.

## LIKVIDACE POUŽITÝCH ELEKTRICKÝCH A ELEKTRONICKÝCH ZAŘÍZENÍ



Tento symbol na produktech anebo v průvodních dokumentech znamená, že použité elektrické a elektronické výrobky nesmí být přidány do běžného komunálního odpadu. Ke správné likvidaci, obnově a recyklaci předejte tyto výrobky na určená sběrná místa. Alternativně v některých zemích Evropské unie nebo jiných evropských zemích můžete vrátit své výrobky místnímu prodejci při koupi ekvivalentního nového produktu. Správnou likvidací tohoto produktu pomůžete zachovat cenné přírodní zdroje a napomáháte prevenci potenciálních negativních dopadů na životní prostředí a lidské zdraví, což by mohly být důsledky nesprávné likvidace odpadů. Další podrobnosti si vyžádejte od místního úřadu nebo nejbližšího sběrného místa. Při nesprávné likvidaci tohoto druhu odpadu mohou být v souladu s národními předpisy uděleny pokuty.

### Pro podnikové subjekty v zemích Evropské unie

Chcete-li likvidovat elektrická a elektronická zařízení, vyžádejte si potřebné informace od svého prodejce nebo dodavatele.

### Likvidace v ostatních zemích mimo Evropskou unii

Tento symbol je platný v Evropské unii. Chcete-li tento výrobek zlikvidovat, vyžádejte si potřebné informace o správném způsobu likvidace od místních úřadů nebo od svého prodejce.



Tento výrobek splňuje veškeré základní požadavky směrnic EU, které se na něj vztahují.

Změny v textu, designu a technických specifikacích se mohou měnit bez předchozího upozornění a vyhrazujeme si právo na jejich změnu.

Uživatelské příručka v originálním jazyce.



