

FZRR 5650-A, FZRR 5950-A

English	3-30
Čeština	31-58
Slovenščina	59-86
Magyarul	87-114
Polski	115-142

Robotic Lawn Mower

USER MANUAL

Thank you for purchasing this robotic lawn mower from FIELDMANN. Before using it, please read this user manual carefully and keep it for future reference.

TABLE OF CONTENTS

1. IMPORTANT SAFETY INSTRUCTIONS.....	5
For domestic use only.....	5
2. INTRODUCTION.....	8
List of Parts.....	8
Package Contents.....	9
Functions.....	9
3. PLANNING.....	10
Planning the Laying of the Perimeter Wire.....	10
Types of Lawns.....	11
Lawn Type with Main Zone Only.....	11
Lawn Type with Main Zone and Subzones.....	11
Lawn Type with Separate Zones.....	12
Choosing the Location for the Charging Base.....	12
4. INSTALLATION.....	13
Preparation.....	13
Installing and Connecting the Charging Base.....	13
Battery Charging.....	14
Installation of the Perimeter Wire.....	14
Connecting the Perimeter Wire.....	17
Checking Perimeter Wire.....	17
First Start.....	18
Test Parking in the Charging Base.....	18
5. CONTROL PANEL.....	19
Operation Selection.....	19
Buttons with Multiple Functions.....	19
6. MENU FUNCTIONS AND HOW TO SET THEM UP.....	20
Main Menu.....	20
Structure of Menus.....	20
Timer.....	21
Division into Zones.....	21
Settings.....	22
Security.....	22
7. USAGE.....	23
Charging a Discharged Battery (See the "Battery Charging" section).....	23
Starting.....	23
Stopping.....	24
Switching Off.....	24
Cutting Height Adjustment.....	24
8. MAINTENANCE.....	25
Winter Storage.....	25
After Winter Storage.....	25
Cleaning.....	25
Transportation and Disposal.....	26
During Storms.....	26
Blade Replacement.....	26
Battery Replacement.....	26

9. TROUBLESHOOTING.....27
 Error Codes.....27
 Symptoms.....28
10. TECHNICAL SPECIFICATIONS.....29
11. DISPOSAL.....30

1. IMPORTANT SAFETY INSTRUCTIONS



IMPORTANT: READ THE ENTIRE USER MANUAL. KEEP THIS USER MANUAL FOR FUTURE REFERENCE.



WARNING:

When using electrical devices, always follow safety instructions to reduce the risk of fire, electric shock, and other serious injuries.

Carefully read this user manual. Thoroughly familiarise yourself with the controls and the correct use of this machine. Learn the machine's functions and how to quickly turn it off.

Never allow children to use this lawn mower. Never allow adults to use lawn mower without proper training.

Do not allow children or pets near the robotic lawn mower while it is in operation.

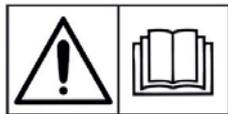

Read the user manual.

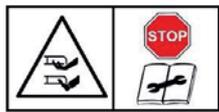

Risk of finger and toe amputation. Keep hands and feet away from rotating parts.

Warning – Before starting or lifting the machine, the blocking device must be engaged.



Risk of finger and toe amputation. Keep hands and feet away from rotating parts.

Do not ride on the lawn mower, and never ride children or pets on it.



When mowing the grass, keep the lawn mower on the ground at all times. Tilting or lifting may cause stones to fly. Keep others at a safe distance (5 m).



Warning: After switching off the robotic lawn mower, wait until the cutting blades come to a complete stop.



Protection class III.



Conformity mark – Conformity with all relevant European standards.



Switch mode power supply unit



Isolating transformer with protection against



For use in dry rooms only.

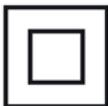

Protection class II (double-insulated)

FOR DOMESTIC USE ONLY

PERSONAL SAFETY

- Use this lawn mower only for cutting grass and lawns according to the instructions provided in this user manual. Before use, familiarize yourself with all controls and the proper use of the machine.
- Ensure that the automatic perimeter delineation system is properly installed before use.

- Always keep the lawn mower out of reach of children and pets.
- Never use the lawn mower unsupervised when other people, especially children, are nearby.
- When working with the robotic lawn mower, be cautious, pay attention to the work and use common sense.
- Do not use the lawn mower if you are tired, ill or under the influence of drugs, medication or alcohol. This can result in a serious injury.
- Wear personal protective equipment, such as safety glasses, slip-resistant shoes, work gloves, to prevent potential injury.
- Do not operate the lawn mower barefoot or in open-toed shoes.
- Wear appropriate clothing. Do not wear loose clothing or jewellery when working, and keep your hair, clothing and gloves at a safe distance from moving parts.
- Do not use the lawn mower on steep slopes.
- Never touch the rotating blade.
- Do not use the lawn mower on gravel. There is a risk of injury from flying stones.
- Before starting grass cutting, inspect the mowed area and remove all objects that could be caught or thrown by the lawn mower, such as stones or branches.
- If possible, avoid operating the lawn mower on wet grass.
- Remove all animal droppings before mowing the grass.
- Before each use, visually inspect the cutting blades and their fastening elements for signs of damage. Replace any worn or damaged parts to prevent imbalance.
- Do not use the lawn mower if it is not complete or if any unauthorised modifications have been made to it. Always keep your body, especially your hands and feet, at a safe distance from the cutting blade.
- **Warning:** After switching off the motor, the cutting blade continues to rotate for a certain period of time.
- Before starting the following activities, ensure that the cutting blade has completely stopped:
 - removing blockages,
 - adjusting cutting height,
 - lifting or transporting the lawn mower,
 - tilting the lawn mower,
 - checking or cleaning the lawn mower,
 - performing maintenance.
- If the robotic lawn mower starts to vibrate strongly, switch off the motor immediately, wait until it stops and determine the cause.
- The operator or user is responsible for injuries or dangers to other persons or their property.
- This device may be only used by children aged 8 years and older and persons with reduced physical, sensory, or mental capabilities or lack of experience and knowledge, provided they are supervised or have been instructed on the safe use of the device and understand the potential dangers. Children must not play with the device. Cleaning and maintenance performed by the user must not be performed by unsupervised children. Do not modify the lawn mower in any way.
- We recommend programming the robotic lawn mower to operate when no activities are taking place in the mowed area, such as at night. However, keep in mind that some animals, such as hedgehogs and moles, are active at night. These animals may be injured by the robotic lawn mower.
- Do not place any objects on the lawn mower or the charging base.
- Do not use the lawn mower if the protective cover, cutting blade disc, or the mower body is damaged. Do not use it if the cutting blades, nuts or cables are damaged. Never connect a damaged cable. Do not touch a damaged cable before disconnecting it from the power source.
- Do not use the lawn mower if the STOP button is malfunctioning.
- Always switch off the lawn mower when it is not in use. The lawn mower can only be started after entering the correct PIN code.
- Do not use the lawn mower when the irrigation system is active. Use the timer function to set the lawn mower's operation so that it never works simultaneously with irrigation. Do not wash the lawn mower with a strong stream of water and do not immerse it partially or completely in water, as it is not waterproof.
- Metal objects in the ground (e.g. buried electrical cables) can cause the lawn mower to stop. Metal objects can interfere with the signal of the perimeter wire, which can cause the lawn mower to stop.
- Keep in mind that pets can burrow and damage the perimeter wire, so check it regularly.
- The manufacturer does not guarantee full compatibility between the lawn mower and other types of wireless systems, such as remote controls, radio transmitters, hearing aids, ground-based animal fences, etc.

ELECTRICAL SAFETY

- Do not operate the lawn mower in explosive environments, such as the presence of flammable liquids, gases, or dust. Lawnmowers may sometimes cause sparking, which can ignite dust or flammable fumes.
- Ensure that the connection to the electrical network is made in accordance with the laws applicable to the area. For the safety of the electrical distribution connected to the power source, this distribution must be equipped with a properly functioning grounding circuit. The supplied circuit must be protected by a residual current device (RCD) with an activation current not exceeding 30 mA.
- If the power cable is damaged during use, press the "STOP" button to stop the lawn mower and pull the power cable plug out of the socket.
- Keep extension cords at a safe distance from moving hazardous parts to prevent damage to the cords, which can lead to contact with live parts.
- Avoid contact of your body or body parts with grounded surfaces, such as pipes. If your body is grounded, there is an increased risk of electric shock.
- Procedure in case of storm: In case of a storm threat, it is recommended to disconnect the charging base from the power to reduce the risk of damage to lawn mower components.
- Never touch the charging base with wet hands.
- Check the power cables and charging base cables regularly for signs of damage or wear.
- Do not expose the lawn mower to temperatures above 80 °C, which can be reached, for example, by prolonged exposure to direct sunlight or by leaving the lawn mower in the hot boot of a passenger car.

BATTERY SAFETY

- The lawn mower contains lithium-ion batteries. Do not expose these batteries to open flames or high temperatures as there is a risk of explosion.
- Batteries can become hot under high loads or high temperatures. Allow the lawn mower to cool down for 30 minutes before recharging.
- The operating and storage temperature range is 0–50 °C / 32–122 °F. The charging temperature range is 0–45 °C / 32–113 °F. Excessively high temperatures may cause damage to the product.
- Use only the charger and power supply provided by the supplier. Using the wrong charger can cause electric shock, overheating or leakage of corrosive liquids from the battery. In case of electrolyte leakage, flush with water / neutralising agent; in case of eye contact, seek medical assistance.
- The lawn mower must be powered only with a safe low voltage, see technical specifications.

MAINTENANCE

- Check the proper tightening of all accessible screws and nuts, especially on the cutting blade disc.
- Check and clean the lawn mower and its charging base regularly to remove grass debris and obstacles. Note that some garden creatures, such as spiders, insects, snails, and slugs, may inhabit the slots of the lawn mower. These creatures may attract smaller animals, such as rodents, which can damage the lawn mower if not deterred.
- Before each use and after any collision, inspect the lawn mower for signs of wear or damage; if damaged, arrange for the necessary repair or replacement of parts.
- Use only original spare parts and replacement cutting blades. This will ensure that you maintain the safety of your lawn mower.
- Do not attempt to repair the lawn mower or its parts unless you are qualified to do so.

TRANSPORT

When transporting the robotic lawn mower over a long distance, use its original packaging.
Safe transport within the work area and over short distances outside the work area:



1. Press the **STOP** button to stop the robotic lawn mower.
2. Switch off the robotic lawn mower.
3. Grasp the robotic lawn mower by the handle at the rear of the robotic lawn mower. Carry the robotic lawn mower with the blade pointing away from the body.

IMPORTANT INFORMATION

Do not lift the robotic lawn mower when it is parked in the charging base. This could cause damage to the charging base or the robotic lawn mower.
Disconnect the robotic lawn mower from the charging base before lifting it.



MAINTENANCE

- Check the robotic lawn mower once a week and replace any damaged or worn parts.
- In particular, check that the blades and the blade disc are not damaged. Also, check that the blades are securely fastened. If necessary, replace all blades at the same time to maintain the balance of the rotating parts. See the Blade Replacement section.

IMPORTANT INFORMATION

Never use a pressure washer or running water to clean the robotic lawn mower.
Never use solvents for cleaning.

2. INTRODUCTION

This section provides important information to be considered during the installation planning.

The robotic lawn mower system comprises four main components:

- Robotic lawn mower: It mows lawn in an essentially random pattern. The robotic lawn mower is powered by a maintenance-free battery.
- Charging base: The lawn mower returns to this base when its battery level is too low.

The charging base has 2 functions:

- It sends control signals to the perimeter wire so that the robotic lawn mower detects its working area or finds the charging base.
- It charges the battery of the robotic lawn mower.
- Power adapter for the base: Plugged into a 100–240 V electrical socket, connected via a 6 m long low-voltage output cable.

The low-voltage output cable must not be shortened or lengthened.

Perimeter wire for defining the mowed area. The length of the included cable varies by model.

(FZRR 5650-A: 150M; FZRR 5950-A: 200M).

The maximum permissible length of the perimeter wire is 300 m.

LIST OF PARTS

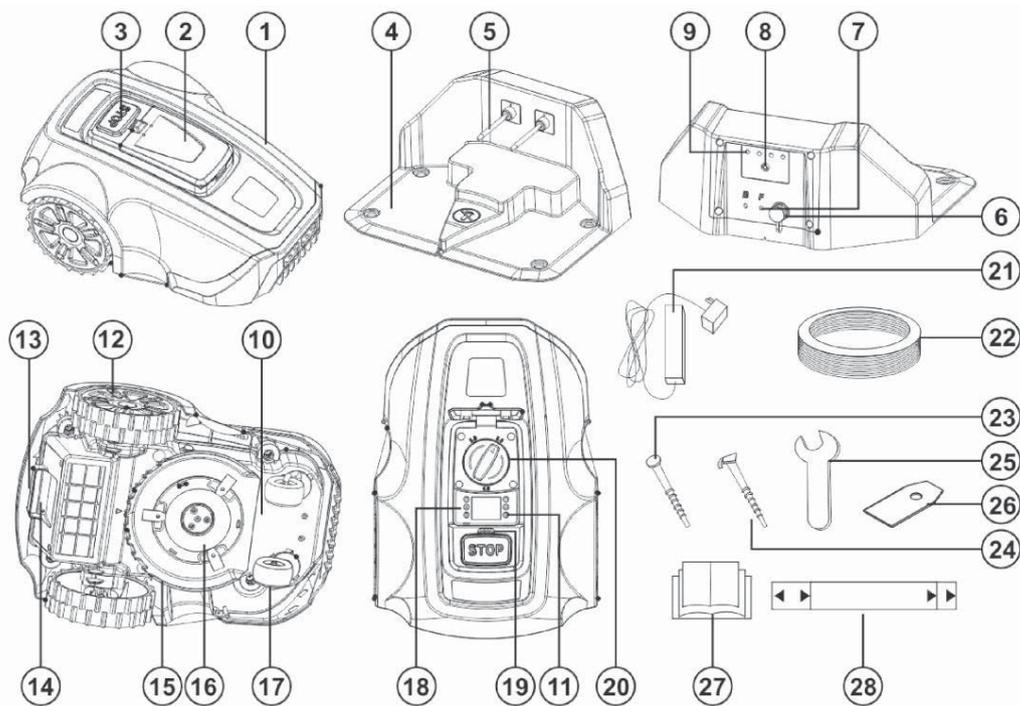

The numbers in the figure indicate the following parts:

- | | |
|--|--|
| 1. Lawn mower body | 15. Blade disc guard |
| 2. Control panel cover | 16. Blade disc |
| 3. STOP button | 17. Front wheel |
| 4. Charging base | 18. Control panel |
| 5. Charging contacts | 19. Rain sensor |
| 6. Base electrical socket | 20. Cutting height adjustment control |
| 7. Connectors for the perimeter wire | 21. Power adapter |
| 8. Two-colour LED indicator | 22. Perimeter wire |
| 9. Charging base label | 23. Charging base anchor stake |
| 10. Chassis box containing electronics, battery and motors | 24. Perimeter wire anchor stakes |
| 11. Power switch | 25. Spanner |
| 12. Rear wheel | 26. Spare blade |
| 13. Transport handle | 27. User Manual |
| 14. Battery cover | 28. Wire laying gauge (provided separately, outside the box) |

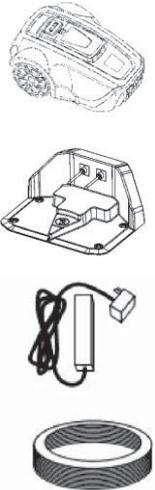

PACKAGE CONTENTS

The robotic lawn mower package contains the following items.

	FZRR 5650-A	FZRR 5950-A
Robotic lawn mower	✓	✓
Charging base	✓	✓
Power adapter	✓	✓
Perimeter wire	150 m	200 m
Nails for the charging base	4 pcs	4 pcs
Stakes	150 pcs	200 pcs
Flat spanner	✓	✓
User manual	✓	✓
Spare blade	3 pcs	3 pcs
Wire gauge	✓	✓

FUNCTIONS

Working Area

The robotic lawn mower is recommended for use on lawns with a maximum area as specified in the Technical Specifications section.

The efficiency of the robotic lawn mower depends on the condition of its blades, as well as the type, height, and moisture level of the grass. The garden layout is also important. The robotic lawn mower can cover more area in an hour if the garden consists mostly of open lawns compared to gardens with small lawns separated by trees, flower beds, and pathways.

A fully charged robotic lawn mower can run for 60 to 120 minutes, depending on the battery capacity, its age and the density of the grass. Afterwards, the lawnmower will recharge for 90 to 150 minutes. Charging times may vary depending on, among other things, the ambient temperature.

Cutting Technique

The cutting system of the robotic lawn mower is based on an efficient and energy-saving principle.

Equipped with a patented cutting system, the lawn mower produces small grass clippings that quickly decompose and serve as fertiliser.

To achieve the best results, it is recommended to let the lawn mower operate mainly in dry weather.

The lawn mower can cut in the rain or high humidity, but wet grass may stick to the lawnmower, and there is an increased risk of slippage on steeper slopes.

In the event of a storm, disconnect the power adapter from the power source and the perimeter wire from the charging base.

To maintain optimal cutting results, keep the blades in good condition. It is important to keep the lawn free of branches, small stones and other objects for the blades to remain sharp.

Regularly replace the blades to get the best results. Replacing blades is very easy. See "Blade Replacement" on page 26.

Operating Mode

The robotic lawn mower cuts the lawn automatically. It alternates between charging and cutting phases.

When the battery level is too low, the lawn mower starts searching for the charging base.

If you leave the rain sensor in the factory setting, i.e. Enabled (switched on), the robotic lawn mower will start searching for the charging base. Mowing will resume several hours after the rain stops.

When searching for the charging base, the lawn mower does not cut immediately but searches for the perimeter wire in an irregular motion. It then follows the perimeter wire clockwise, locates the charging base, parks in it and the battery begins to charge.

Once ready for the next task, the lawn mower leaves the charging base automatically and resumes operation.

The control panel under the cover on the top of the robotic lawn mower is where you can change all the settings of the robotic lawn mower.

Opening the control panel cover while the lawn mower is operating stops it instantly. However, it's recommended to press the STOP button before opening the control panel cover.

The **STOP** button on the top of the robotic lawn mower is mainly used to stop the robotic lawn mower when it is running.

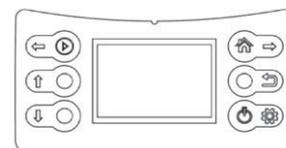

IMPORTANT INFORMATION

You can stop the robotic lawn mower at any time by pressing the STOP button.

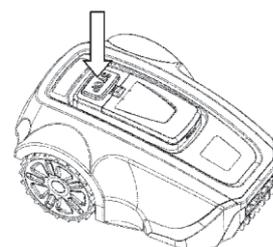

Movement Pattern

The movement pattern of the robotic lawn mower is irregular and is determined by the robotic lawn mower itself. The pattern of movement never repeats.

Thanks to the cutting system, the lawn is evenly mowed without traces of the lawn mower's movement.

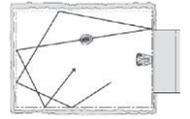

Search Method

The robotic mower moves irregularly until it finds the perimeter wire. It then follows the perimeter wire clockwise to the charging base and parks properly into it.

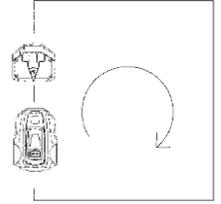

3. PLANNING

The layout and texture of each lawn is different, so we recommend that you familiarise yourself with the set-up process before installing your robotic lawn mower. Planning will be more straightforward if you create a layout sketch of the working area, including all obstacles. This will make it easier for you to choose the ideal position for the charging base and for laying the perimeter wire.

PLANNING THE LAYING OF THE PERIMETER WIRE

The perimeter wire acts as an "invisible wall" for the robotic lawn mower. It defines the boundaries of the lawn zones and encloses specific areas where the robotic lawn mower should not enter.

The perimeter wire is secured to the ground with the stakes supplied with the robotic lawn mower. Soon after laying, the wire with the stakes will become overgrown and will not be visible.

Once the lawn mower starts, it emits a signal through the perimeter wire. This signal keeps the robotic lawn mower within its working zones and outside the pre-defined restricted areas.

Objects within the Lawn

- Objects such as flower beds, small trees, ponds or large trees with raised roots can be protected by setting up "perimeter islands".
- Vertical, relatively firm obstacles higher than 15 cm, such as trees, telephone or electrical poles, or a pool, don't need specific boundary settings. The robotic lawn mower automatically turns around when it encounters these obstacles. For gentle and quiet operation, create perimeter islands around these objects.
- If the obstacle areas are close together, it is better to confine them within a single continuous perimeter island.

For more details on how to create perimeter islands, see the section "Boundaries within the Working Area" on page 16.

Slopes

The perimeter wire can be laid across slopes with an incline of less than 20°.

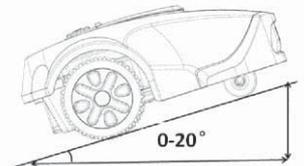

The perimeter wire should not be laid across slopes steeper than 20°. The robotic lawn mower may have problems with turning. The lawn mower might then stop, beep, and display Error 8 message. The risk is higher in wet conditions when the wheels may slip on wet grass.

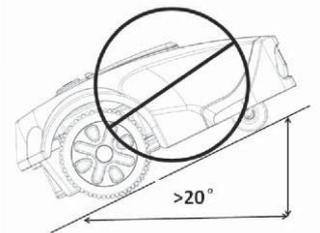

However, the perimeter wire can be laid across slopes steeper than 20° if there is an obstacle, such as a fence or dense hedge, where the lawn mower could collide.

The robotic lawn mower can handle lawns with a slope of up to 25° inside the working area. Areas with steeper slopes should be separated by a perimeter wire.

If the outer edge of the working area is inclined by more than 20°, the perimeter wire must be laid on the plane before the start of the slope at a distance of about 20 cm from its edge.

The robotic lawn mower handles uneven lawns well. However, fill deeper holes with soil to prevent the lawn mower from getting stuck.

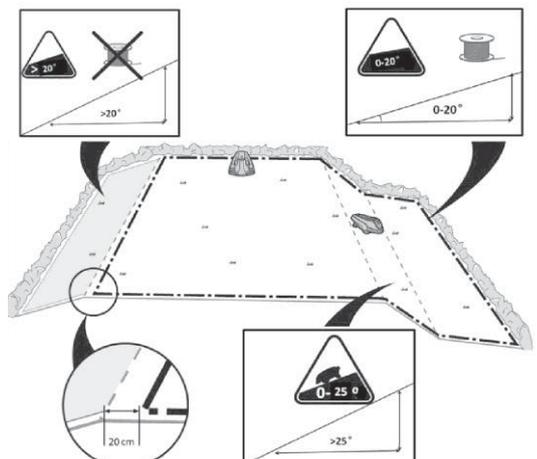

TYPES OF LAWNS

What does your lawn look like?

There are three basic types of lawns, and some lawns are a combination of more than one type. Your first task is to determine which type of lawn you have.

1. **Main Zone Only:**
The robotic lawn mower mows the entire lawn within the defined boundaries.

2. **Main Zone + Subzones**
The robotic lawn mower can move automatically between the main zone and subzones.

3. **Separate Zone**
The robotic lawn mower will mow each zone separately, and manual transfer is needed between zones.

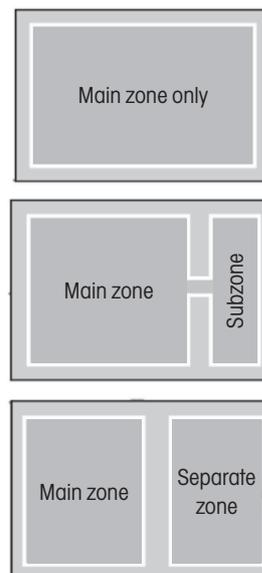

LAWN TYPE WITH MAIN ZONE ONLY

A 'Main Zone Only' lawn consists of one continuous area. It does not include any subzones or separate zones. The entire lawn area forms one continuous zone and all areas of the lawn are wide enough (at least 1 metre wide at the narrowest point) for the robotic lawn mower to navigate.

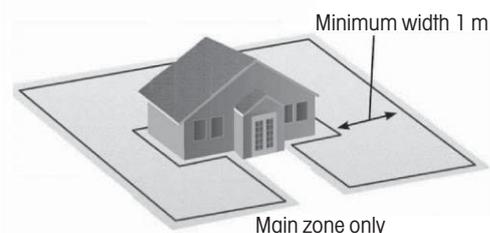

LAWN TYPE WITH MAIN ZONE AND SUBZONES

This type of lawn comprises multiple zones connected by narrow passages. These passages can be relatively narrow but wide enough (40–50 cm) for the lawn mower to pass through. The passages should be firm, flat, and smooth (not rocky, sandy, or elevated). On this type of lawn, the robotic lawn mower will be able to move from one zone to another and mow the entire area.

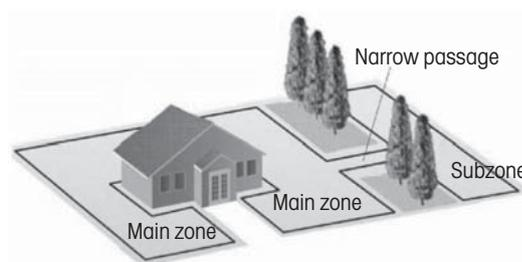

If the lawn is large, we recommend dividing it into subzones. This increases the lawn mower's efficiency, allowing you to schedule mowing for various areas at different times. A maximum of 4 zones can be defined (main zone + 3 subzones).

When setting the zone division in the main menu, the main zone is preset as zone 1. The user can add additional subzones from zone 2, zone 3, up to zone 4.

For more details, see the section "Division into Zones" on page 21.

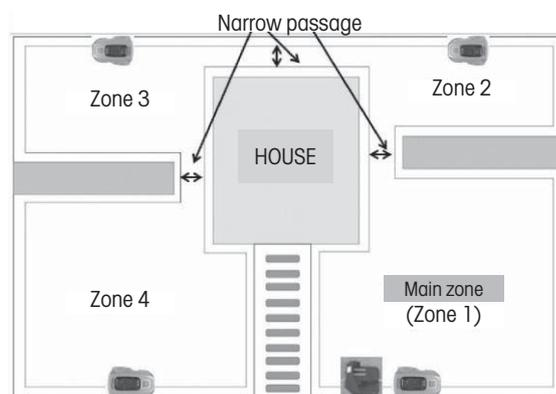

LAWN TYPE WITH SEPARATE ZONES

This lawn type consists of two or more zones that are not interconnected.

The robotic lawn mower cannot move automatically between these zones if:

1. Parts of the lawn are separated by fences, pavement or other objects that the robotic lawn mower cannot cross.
2. Parts of the lawn are separated by gravel or similar material that can damage the cutting blades.
3. The lawn zones are connected by passages too narrow for the lawn mower to navigate: width less than 40 cm.
4. The lawn zones are located at lower or higher levels.

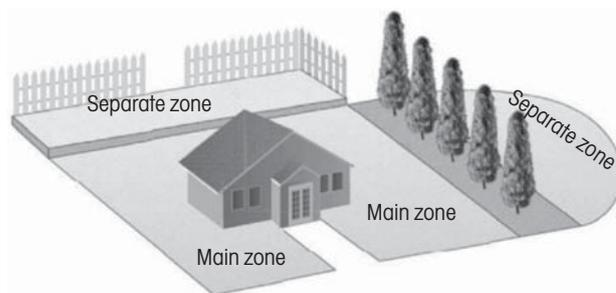

Separate zone that can be mowed at one go

If possible, the wire for the separated zone can be connected to the perimeter wire of the main zone.

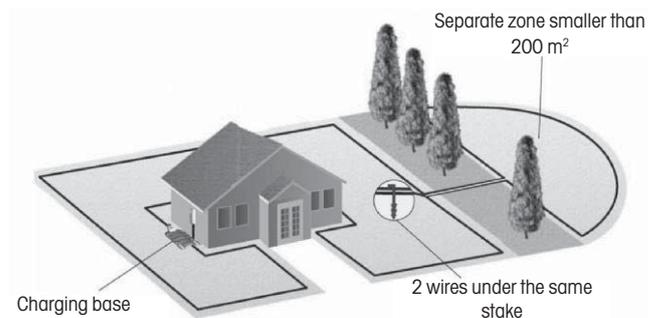

Separate zone that cannot be mowed at one go

1. This large separate zone requires a separate mower operation.
2. An additional charging base and power adapter (optional accessories) should be installed in this area.

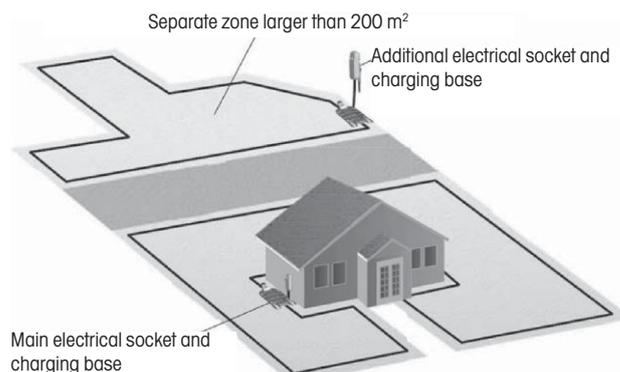

CHOOSING THE LOCATION FOR THE CHARGING BASE

The charging base should be placed at the perimeter wire.

This is where the loop of the perimeter wire begins and ends. Please observe the following guidelines when choosing the best location:

1. Place the charging base at least 20 cm from the corner of the perimeter wire.
2. A straight line of more than 100 cm must be in front of the base for the mower to enter correctly.
3. The charging base should be placed close enough to an electrical socket.
4. If the lawn has multiple zones, install the charging base in the largest zone.
5. Preferably, choose a shaded location for the charging base. This extends the lifespan of the battery.
6. Place the charging base on a relatively flat surface. Do not place it on a slope.
7. Do not place the charging base in a depressed position where it might accumulate water, potentially causing damage to the base or the lawn mower.
8. Place the charging base well away from the sprinkler heads.
9. Do not place the charging base in a location with magnetic interference.

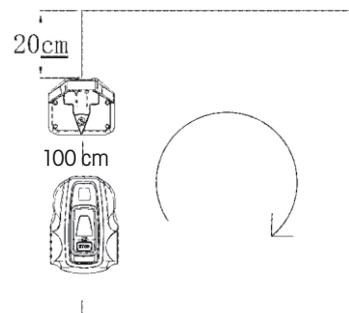

4. INSTALLATION

Before starting the installation, thoroughly study this entire chapter. The installation process influences the performance of the robotic lawn mower. Therefore, careful planning of the installation is essential.

PREPARATION

1. If the grass in the working area is higher than 7 cm, mow it using a standard lawn mower and collect the cut grass.
2. Before installation, carefully read all the steps.
3. Make sure you have all the parts needed for the installation. The numbers in brackets refer to the image "List of Parts" on page 8.

- lawn mower body (1)
- charging base (4)
- perimeter wire (22)
- power adapter (21)
- pin (24)
- charging contacts (5)
- flat spanner (25)
- nail for the charging base (23)
- gauge (28)



During installation, you will also need the following tools:

- hammer / plastic mallet (for easier driving of stakes into the ground).
- combination pliers for cutting the perimeter wire.
- edge aligner / straight spade, if burying the perimeter wire is necessary.

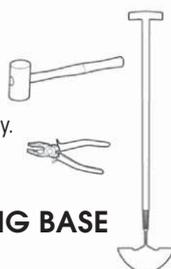

INSTALLING AND CONNECTING THE CHARGING BASE

Mounting the Charging Base

After selecting a suitable location for the charging base, see "Choosing the Location for the Charging Base" on page 12.

1. Using the supplied spanner, screw the two supplied charging contacts onto the charging base.
2. Secure the perimeter wire in the groove on the bottom plate of the charging base.
3. Determine the direction of the charging base.
The charging base should be oriented so that the robotic lawn mower can approach it along the perimeter wire clockwise and park correctly.
4. Attach the charging base to the ground using the supplied nails. Make sure that the nail heads do not protrude.
5. Connect the end of the perimeter wire at the front of the charging base to the right connector marked with the symbol "F".

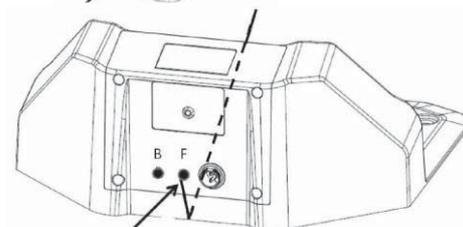
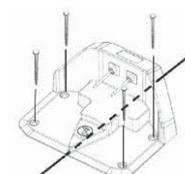
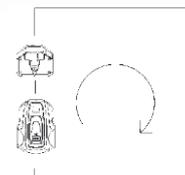
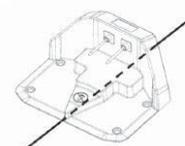

Power Adapter Connection

Connect the power cord of the power adapter to a 100–240 V power socket.

Consider the following factors when planning the placement of the power adapter:

- Proximity of the charging base
- Protection against rain
- Protection against direct sunlight

The low-voltage output cable of the power adapter is 4 metres long. It is forbidden to shorten or lengthen it.



The low-voltage output cable must be laid on the ground and secured with stakes. The distance between the cable and the ground should be less than 1 cm to allow the robotic lawn mower to pass over it.

Never coil or place the low-voltage output cable in a spool or under the baseplate of the charging base, as it could interfere with signals from the charging base.

When connecting the power adapter to a wall socket, it is recommended to use a grounded circuit breaker. When the power adapter is plugged directly into a wall socket, it must be at least 30 cm above the ground (to prevent contact with water). Placing the power adapter on the ground is not allowed.

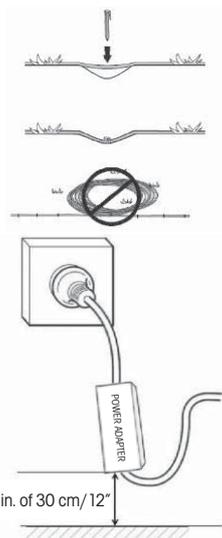

IMPORTANT INFORMATION
Under no circumstances should the low-voltage output cable be shortened or lengthened.

IMPORTANT INFORMATION
Position the low-voltage output cable so that the cutting disc can never come into contact with it.

IMPORTANT INFORMATION
Before cleaning or repairing the perimeter wire, pull out the plug to disconnect the charging base.

Charging Base Connection

Connect the low-voltage output cable to the charging base.

IMPORTANT INFORMATION
Creating new baseplate holes is not allowed. Use only the existing holes to secure the baseplate to the ground.

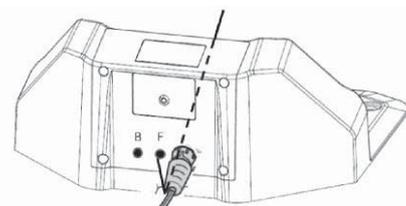

IMPORTANT INFORMATION
Do not step or walk on the baseplate of the charging base.

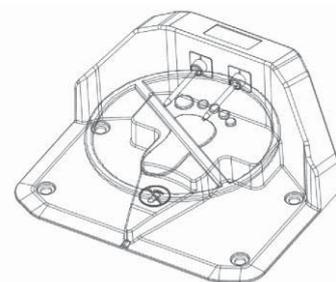

BATTERY CHARGING

Once the charging base is connected, the robotic lawn mower can be charged. Position the robotic lawn mower correctly into the charging base so that the charging contacts are connected to the input contacts of the robotic lawn mower.

To verify the correct connection:

Open the control panel cover, press the power switch and check that the lightning bolt symbol next to the battery symbol () is blinking. If yes, the connection is correct. If the lightning bolt symbol does not display, the connection is not correct. When the battery is fully charged, the full battery symbol () is displayed.

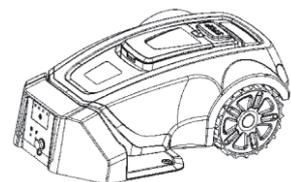

Place the robotic lawn mower into the charging base to charge the battery while laying the perimeter wire. If the battery is discharged, it will take approximately 60–120 minutes for a complete charge.

IMPORTANT INFORMATION
The robotic lawn mower cannot be used until the installation is complete.

INSTALLATION OF THE PERIMETER WIRE

Before starting the laying of the perimeter wire, it is recommended to mow the grass in the areas where it will be placed. It will then be easier to attach the wire to the ground. This reduces the risk of the robotic lawn mower damaging the wire during operation.

The perimeter wire can be installed in one of the following ways:

1. Securing the wire to the ground with stakes.

If you plan to adjust the position of the perimeter wire after a few weeks of operation, it is advantageous to secure the wire using stakes. After a few weeks, the grass will grow over the wire, making it less visible. Use a hammer / plastic mallet and the supplied stakes for installation.

2. Burying the wire.

To facilitate verticutting or lawn aeration, it is better to bury the perimeter wire. If needed, both methods can be combined: secure one part of the perimeter wire using stakes and bury the other part. Use an edge aligner or straight spade for burying. The perimeter wire must be laid a minimum of 1 cm and a maximum of 5 cm deep in the ground.

Best Position of the Perimeter Wire

The perimeter wire must be laid to ensure:

- The creation of a closed loop around the working area of the robotic lawn mower. Only the original perimeter wire must be used. It is specially designed to resist moisture from the soil, which could otherwise easily damage the conductors.
- The total length of the perimeter wire must not exceed 300 metres.

Depending on what the working area is adjacent to, the perimeter wire must be laid at different distances from obstacles. The figure below shows how the perimeter wire must be laid around the working area and around obstacles. Use the supplied gauge to determine the correct distances (see "List of Parts" on page 8).

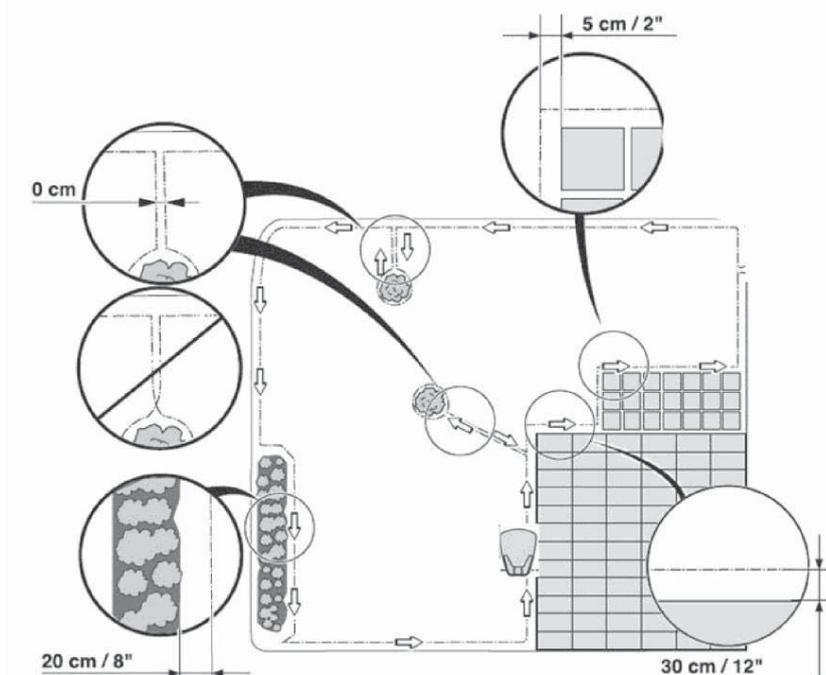

Working Area Boundaries

If a high obstacle, such as a wall or fence, encloses the working area, the perimeter wire should be placed 30 cm from the obstacle. This prevents collisions between the robotic lawn mower and the obstacle and reduces wear on its body.

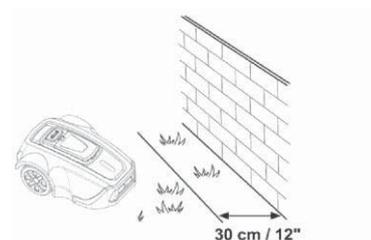

An approximately 20 cm wide area around a solid obstacle will not be mowed.

If the working area borders a small trench, such as a flower bed or a small elevation, or a low kerb (3–5 cm), the perimeter wire should be laid 20 cm inside the working area. This prevents wheels from running into the trench or onto the kerb.

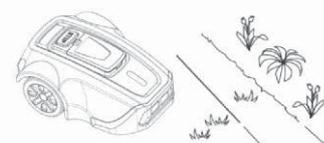

An approximately 12 cm wide area along the trench/kerb will not be mowed.

If the working area borders a paved or similar surface that is at lawn level, the robotic lawn mower can be allowed to run partially over it. The perimeter wire should then be laid 5 cm from the edge of the paved area.

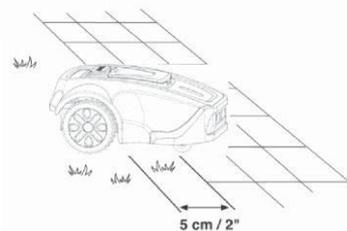

All grass along the pavement will be cut.

If the working area is divided by a paved area that is at lawn level, it is possible to let the robotic lawn mower run over it. It may be advantageous to store the perimeter wire under the tiles. The perimeter wire can also be laid in the joints between the tiles. Make sure that the tiles are level with the lawn to avoid excessive wear on the robotic lawn mower.

Note: The robotic lawn mower should never run over gravel, mulch or similar material that could damage its blades.

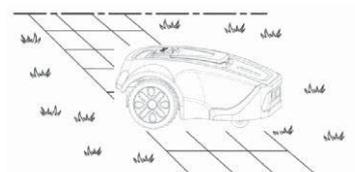

IMPORTANT INFORMATION

If the working area is adjacent to water bodies, slopes, precipices or public roads, the perimeter wire should be supplemented with a kerb or something similar. The height must be at least 15 cm. This ensures that the robotic lawn mower never leaves the working area under any circumstances.

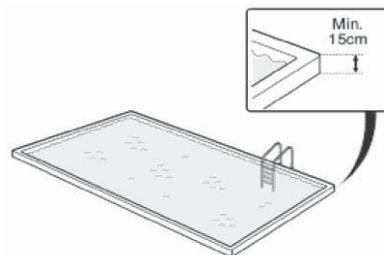

Boundaries within the Working Area

Use perimeter wire to delineate areas within the working area by creating perimeter islands around obstacles that are not collision resistant, such as flower beds, shrubs, fountains, etc. Obstacles that resist collisions, such as trees, telephone or electrical poles, or a pool with a wall higher than 15 cm, do not need to be defined by perimeter wire.

The robotic lawn mower automatically turns when it encounters these obstacles. Lay the wire towards the area to be delimited and around it, then return it the same way. If using stakes, the wire should be laid on the return path under the same stakes. When the sections of perimeter wire leading to and from the island are close together, the robotic lawn mower can cross them.

However, the perimeter wires must not intersect on the path to and from the island.

Obstacles with a slight slope, such as stones or large trees with raised roots, must be separated by an island or removed. Otherwise, the robotic lawn mower may slip on this type of obstacle, leading to blade damage or the mower getting stuck.

Mowing Passages

Long and narrow passages and areas narrower than 50–70 cm should be avoided. When the robotic lawn mower mows, there is a risk that it will spend too much time in such areas. This may result in excessive wear on the lawn.

Laying the Perimeter Wire

To secure the perimeter wire using stakes:

- Mow the grass very short with a standard lawnmower or trimmer and place the wire close to the ground to reduce the risk of the robotic lawnmower cutting the wire or damaging its insulation.
- Lay the perimeter wire just above the ground, ensuring that the distance between it and the ground is less than 1 cm in case the robotic lawn mower needs to pass over it. Place the stakes close together, approximately 1 metre apart.

Hammer the stakes into the ground. Be careful when hammering the stakes and make sure that the wire is not too tight. Avoid sharp bends in the wire.

To bury the perimeter wire:

- The perimeter wire must be laid a minimum of 1 cm and a maximum of 5 cm deep in the ground. Use an edge aligner or straight spade for burying.

When laying the perimeter wire, use the supplied gauge as a guide. It will help you easily determine the correct distance between the perimeter wire and the boundary or obstacle. The gauge is supplied separately, outside the box.

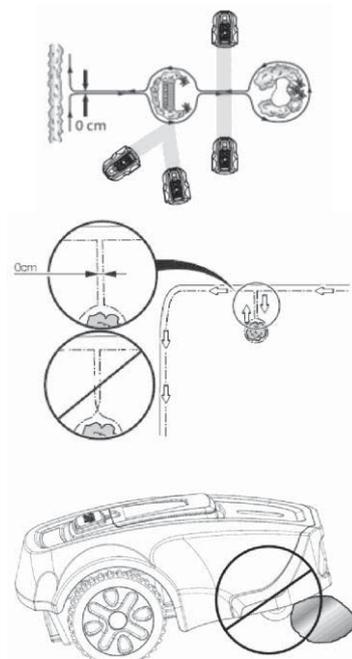

IMPORTANT INFORMATION

Excess wire shall not be stored in spools. It could interfere with the robotic lawn mower.

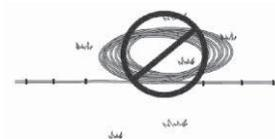

The perimeter wire starts at one of the connectors on the rear of the charging base and leads under its bottom part. Then gradually lay the perimeter wire in a counterclockwise direction, as indicated by the arrows in the figure below. Lay the cable loosely along the boundaries. If you encounter an area or object that requires care or special containment, be sure to carefully lay perimeter wire as needed. (See "Working Area Boundaries" on page 15 and "Boundaries within the Working Area" on page 16).

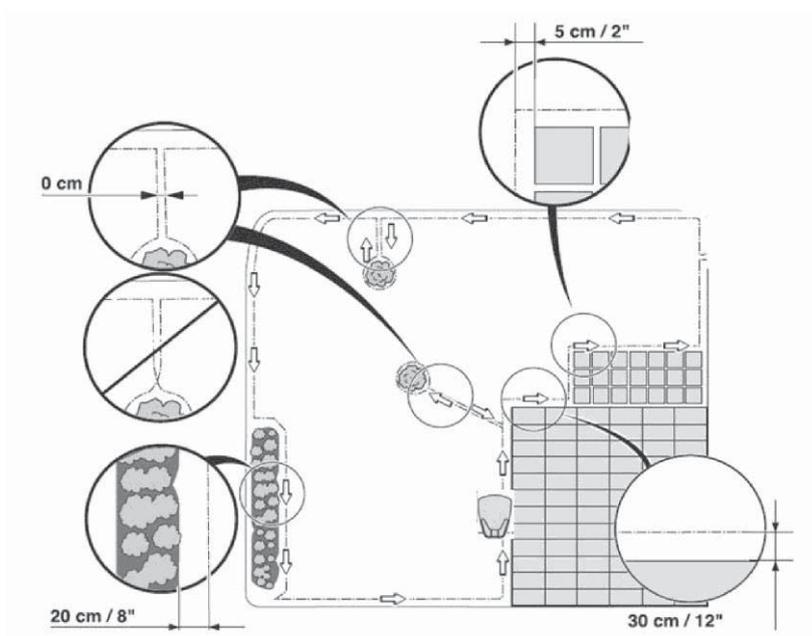

When installing perimeter wire in a corner of the lawn, the corner angle must be greater than 100 degrees, preferably 135 degrees. Corner angles of less than 100 degrees are not suitable for the free movement and mowing of the robotic lawn mower.

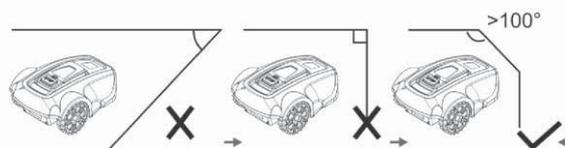
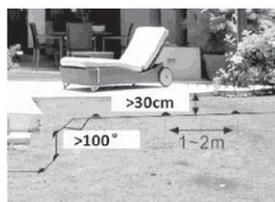

The width between the 2 lines of the perimeter wire in the passages should be greater than 50 cm. If the lawn mower has to pass through a passage of less than 50 cm, the working zone should be separated. See "Lawn Type with Main Zone and Subzones" on page 11.

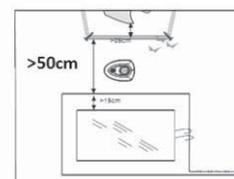

Extending the Perimeter Wire

The perimeter wire can be extended simply by twisting the two wire ends together. To secure the joined wire sections, you can use insulating tape.

The total length of the perimeter wire shall not exceed 300 metres.

IMPORTANT INFORMATION

Remember to use insulating tape to protect the connected wire sections; otherwise, moisture in the soil could cause oxidation of unprotected wires, eventually interrupting the circuit.

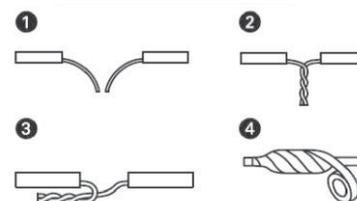

CONNECTING THE PERIMETER WIRE

Once you have finished laying the perimeter wire and guiding it back to the charging base, you can use the combination pliers to cut the remaining wire and connect the end to the left connector, which is marked with a "B".

The frequency of the perimeter wire is 0–148.5 kHz.

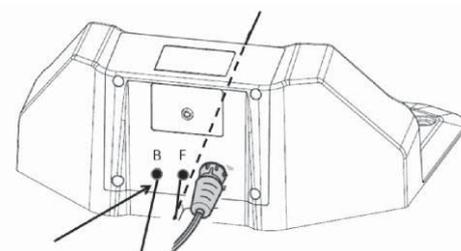

CHECKING PERIMETER WIRE

Check the perimeter wire signal by the colour of the two-colour LED indicator on the charging base.

If this LED indicator continuously shines green, the perimeter wire and power adapter are properly connected.

If the lawn mower is still charging, the LED indicator shines red.

If it blinks green, it means that the perimeter wire is not connected or is broken. Check that the 2 connectors are well connected to the ends of the perimeter wire.

Two-colour LED indicator status	Green	Red
The power adapter and perimeter wire are properly connected to the power source	Lit	Not lit
The lawn mower is charging in the charging base	Not lit	Lit
Perimeter wire is broken or not connected to the charging base	Blinks	Not lit
Power adapter failure or power failure	Not lit	Not lit

FIRST START

Before you can use the robotic lawn mower, you must set the date and time.

1. Place the robotic lawn mower within its working area.
2. Open the control panel cover, then press the switch .
3. Confirm the password (see instructions in the section "Security" on page 22). After opening the control panel cover, you must confirm the password.
4. Set the local date and time. Details on how to do this can be found in the section "Settings" on page 22.
5. Press the **START** button () and close the cover, the mower will beep for 2 seconds and then start moving.

TEST PARKING IN THE CHARGING BASE

Before using the robotic lawn mower, make sure that it can follow the perimeter wire to the charging base and that it parks easily in the charging base.

Perform the following test:

Use the steps in the section "First Start" on page 18.

1. While the robotic mower is moving within the working area, press the **STOP**.
2. Open the control panel cover, confirm the password, press the **HOME** button () and then close the cover.
3. The robotic lawn mower will follow the perimeter wire clockwise to the charging base and then park into it. The test is only considered successful if the robotic lawn mower correctly follows the perimeter wire to the charging base and parks in it on the first attempt. If the robotic lawn mower fails on the first attempt, it will automatically try again. Installation is not correct if the robotic lawn mower needs two or more attempts to park in the charging base. If this is the case, check that the charging base and the perimeter wire are installed in accordance with the instructions in sections "Installing and Connecting the Charging Base" on page 13, "Installation of the Perimeter Wire" on page 14 and "Checking Perimeter Wire" on page 17.

IMPORTANT INFORMATION

The **HOME** function can only be used when the robotic lawn mower is inside the working area.

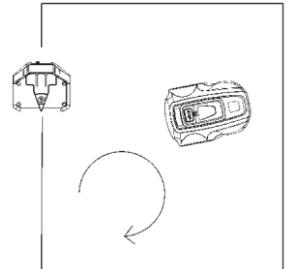

5. CONTROL PANEL

The control panel cover protects the display from prolonged exposure to sunlight. Without this protection, the display could easily be damaged by prolonged strong sunlight, shortening its lifespan.

Open the cover to access the control panel.

All commands for the robotic lawn mower are entered and settings are made through this control panel.

All functions are accessible through several menus.

The control panel consists of a display and six buttons.

All information is displayed on the screen and all input is done using the buttons.

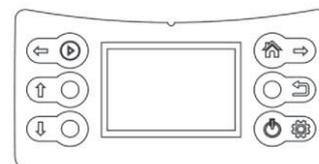

IMPORTANT INFORMATION

After completing operations on the control panel, always close the control panel cover to allow the robotic lawn mower to start. If the cover is not closed, the message "Close Cover" will appear on the display and the robotic lawn mower will not start.

When you press the **STOP** button and open the cover, the home screen appears, showing the date, time, selected working zone, rain sensor status and battery status.

- If the timer is not set for any scheduled daily work, "Standby" is displayed at the top of the screen.
- If the timer is set to daily work, the selected working zone is displayed at the top of the screen.
- The rain symbol () indicates that the rain sensor is activated (on). If the rain sensor is not activated (off), this symbol is not displayed.
- The battery status symbol () shows the remaining charge level. The six buttons are divided into two groups: operation selection buttons and multi-function buttons.

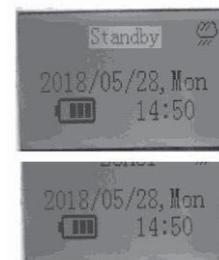

OPERATION SELECTION

Buttons for selecting an operation include:

Symbol	Button Name	Function
	UP	Move the cursor up or increase numerical value
	DOWN	Move the cursor down or decrease numerical value
	BACK	Exit the current interface, return to a higher-level menu

BUTTONS WITH MULTIPLE FUNCTIONS

Symbol	Button Name	Function
	START	Main function: manually start the robotic lawn mower Secondary function: move cursor to the left
	HOME	1. Send the robot back to the charging base and end the current work (if the robot has not completed the planned time after a full charge, it will resume work) 2. Move the cursor to the right 3. Activate cutting on the perimeter wire: move the mower out of the charging base after pressing the "HOME" button
	POWER SWITCH	Single press: Switch on the robot 3 seconds long press: Switch off the robot Selection enters a sub-menu or confirms individual settings

Usually the main functions of these two buttons are applied.

Only during the setup process, after pressing the **SET** button () will the secondary function of these two buttons be applied.

Once the setup is complete, the secondary function of these buttons will be disabled and the main function will be applied.

The two multi-function buttons offer different functions, depending on where you are in the menu structure.

6. MENU FUNCTIONS AND HOW TO SET THEM UP

MAIN MENU

When you press the **STOP** button and open the cover, press the **SET** button on the control panel and the main menu will appear on the screen.

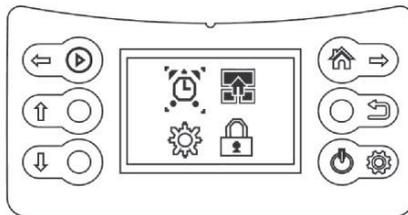

The main menu offers four options:

- Timer
- Division into zones
- Settings
- Security

Each of the menus contains a range of sub-menus.

Through them, you have access to all functions for setting up the robotic mower.

Navigating between Menus

To navigate the main menu and sub-menus, you can use the operation selection buttons and multi-function buttons.

By pressing the **SET** button (⚙️), you enter the sub-menu, then use the right button (🏠➡️) to move the cursor and select a sub-menu; pressing the **SET** button again confirms your choice and enters the sub-menu. After completing the settings in the sub-menus, you can press the **BACK** button (⬅️) to go back to a higher level, or you can close the cover to return directly to the home page.

Sub-Menus

Some sub-menus contain pre-selected options. This means that these options are chosen. By pressing the **DOWN** button (⬇️), you can toggle between "On" and "Off" to activate or deactivate a specific function.

In some sub-menus, you need to enter information (date, time, etc.) using the control panel.

STRUCTURE OF MENUS

Main menu:

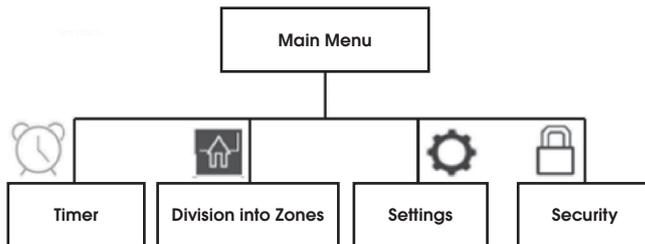

Sub-menu:

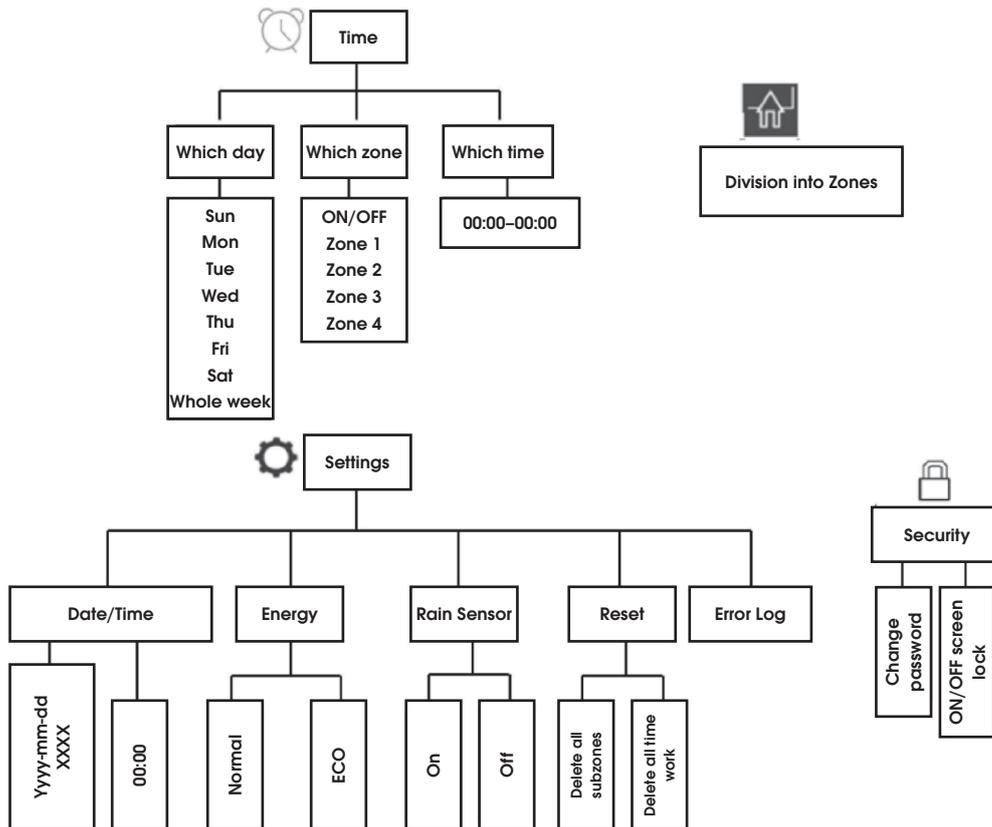

TIMER

The lawn should not be mown too frequently † achieve the best results. If the robotic lawn mower mows too often, the lawn may appear overly flattened. In addition, the robotic lawn mower is subject to unnecessary wear and tear.

The timer function is an ideal means to set the time during which the robotic lawn mower should not mow, for example, when children are playing in the garden.

Use the timer function (see "Timer Start") to ensure that your lawn is not trampled.

Before use, calculate how long the robotic lawn mower needs to work based on the working capacity specified in the table below.

Tabular working capacity	
Model	Working capacity
FZRR 5650-A	About 15 m ² per hour
FZRR 5950-A	About 15 m ² per hour

Example

If the working area is 300 m², the FZRR 5950-A mower can work for 20 hours a day. This time includes both the mowing time and the charging time.

These times are approximate and depend, for example, on the quality of the grass, the sharpness of the blade and the age of the battery.

IMPORTANT INFORMATION

Use the timer to avoid mowing when children or pets are on the lawn.

If the size of the lawn allows it, the quality of the grass can be further improved if it is mowed every other day instead of several hours a day. The grass also benefits from complete rest for at least three days once a month.

DIVISION INTO ZONES

In this section, you will primarily learn how to create subzones for the robotic lawn mower. For information on dividing the lawn into zone, see sections "Types of Lawns" on page 11 and "Installation of the Perimeter Wire" on page 14.

Note:

When dividing into zones, the robotic lawn mower must leave the charging base.

Dividing into zones is achieved by setting different **memory points** for different working zones.

The **memory point** is a specific point on the perimeter wire and the initial position of the mower in each working zone.

In the main zone, the predefined memory point is the location of the charging base.

IMPORTANT INFORMATION

A memory point cannot be set at a corner or narrow passage.

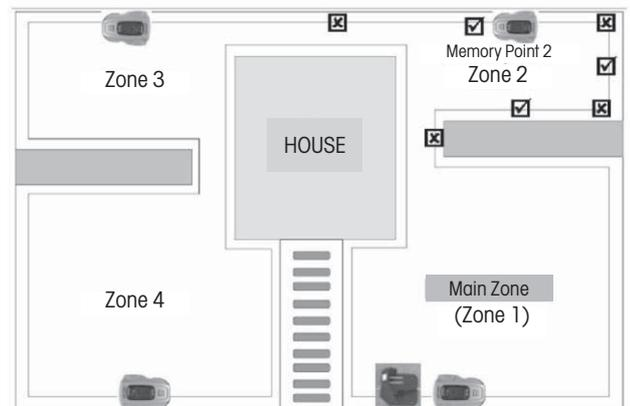

Set additional memory points as follows:

1. Ensure that the robotic lawn mower is correctly parked in the charging base.
2. Open the control panel cover and press the **SET** button to enter the main menu.
3. Press the right button () to move the cursor to the zone division symbol.
4. Press the **SET** button to confirm the selection of zone settings, the screen will display "Add Zone-2".
5. Press the **SET** button to start the setup. The robotic lawn mower backs out of the charging base, turns 180 degrees and starts moving counterclockwise along the perimeter wire. The screen will display "GO".
6. When the mower reaches a position suitable for setting memory point 2 (see examples in the figure above), press the **STOP** button on the mower. The mower stops at this point and saves it as memory point 2. The display will show "Zone-2 Finished, Next Zone, etc.".
7. Press the **SET** button to continue setting additional memory points following the procedure specified above.



<Dividing Zones>

Add Zone-2

<Dividing Zones>

Zone-2 Finished
Next Zone...

The exact starting position in each subzone will deviate slightly from the memory point.

If you want to change or modify the zones, you can directly set it again following the steps above; the old setting will be replaced with the new one.

When setting the division of zones, the mower does not mow.

SETTINGS

Date/Time

The default date format is year/month/date and the time is a 24-hour format.

1. Open the control panel cover and press the **SET** button to enter the main menu.
2. Press the right button () to move the cursor to the **Settings** symbol ().
3. Press the **SET** button to enter the **Settings** sub-menu.
4. Press the **SET** button to enter the Date/Time setting interface.
5. Press the **DOWN** () or **UP** () button to change the numbers corresponding to the YEAR.
6. Press the **right** button () to move the cursor to the numbers representing the MONTH or DATE.
7. Press the **DOWN** () or **UP** () button to change the numbers corresponding to the MONTH or DATE.

Use a similar procedure on the control panel as described above to set the TIME.

8. Press the **SET** button to confirm the Date/Time setting.



Energy

There are two energy consumption modes to choose from:

Normal – the mower's movement speed and cutting speed are as indicated in the technical information (see Chapter 10).

It is used for normal grass cutting or grass higher than 8 cm. The robotic lawn mower is preset in this mode.

ECO – the mower's movement speed and cutting speed are reduced by 10–30% compared to normal mode.

This mode is recommended for mowing lower grass, daytime lawn maintenance or night-time operation.

Use a similar procedure on the control panel as described above to set the energy consumption mode.

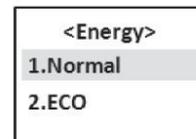

Rain Sensor

The robotic lawn mower can also cut in the rain or in high humidity conditions; however, wet grass easily sticks to the robotic lawn mower, and there is a higher risk of slipping on steeper slopes.

The rain sensor is enabled by default.

Use a similar procedure on the control panel as described above to activate or deactivate the rain sensor.

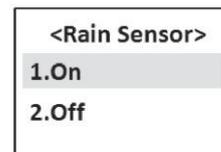

Reset

During a reset, the zone division settings and timer settings will be erased, so think carefully before using this function.

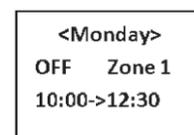

SECURITY

Setting a four-digit password to lock the screen display can help prevent children or other persons who are not familiar with the safe operation of the mower from using it without supervision.

It also functions as an anti-theft feature, preventing unauthorised persons from operating the mower.

The default password is: 0000

If needed, you can change it and choose a new password.

Use a similar procedure on the control panel as described above to change the password.

You can also turn the screen lock on or off.

If you enable the screen lock, the robotic lawn mower will request a password every time you open the cover.

The screen lock is preset to the "OFF" state.



Use a similar procedure on the control panel as described above to activate or deactivate the screen lock.

7. USAGE

CHARGING A DISCHARGED BATTERY (SEE THE "BATTERY CHARGING" SECTION)



WARNING

Before starting the robotic lawn mower, carefully read the safety instructions.



WARNING

Keep your hands and feet well away from the rotating blades. Never place hands or feet near the mower body when the motor is running.



WARNING

Never use the robotic lawn mower when people, especially children, or pets are present in the mowing area.

STARTING

The robotic lawn mower can be started in two ways:

Quick start by manually pressing the **START** button () and automatic start based on timer settings.

Quick Start

When the robotic lawn mower is in its working area, you can perform the quick start by pressing the **START** button.

1. Move the robotic lawn mower to the working zone you want to mow.
2. Open the control panel cover and switch on the mower by pressing the switch button.
3. Press the **START** button () and then close the cover.

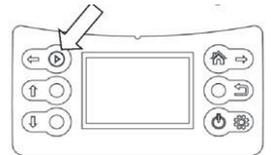

The robotic lawn mower will start working until the battery voltage drops, then it will automatically return to the charging station. You can also press the **STOP** button to stop the robotic lawnmower manually.

Cutting on the Perimeter Wire

The robotic lawn mower can also cut grass on the perimeter wire, which is skipped when mowing in the working area. Grass cutting on the perimeter wire can only be controlled manually.

Perform the operation in the following steps:

1. Ensure that the robotic lawn mower is correctly parked in the charging base.
2. Open the control panel cover.
3. Enter the password if screen lock is activated (turned on).
4. Press the **HOME** button ()
5. Close the cover.

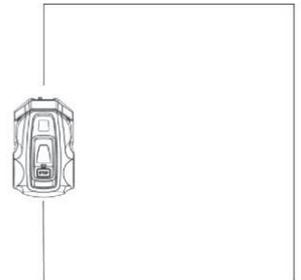

The robotic lawn mower will leave the charging base, turn 180 degrees, and start cutting the grass above the wire.

Before the blade disc starts running, there will be 5 beeps for 2 seconds.

After the mower completes one circuit around the perimeter wire, it touches the charging base and rotates 180 degrees. It then returns along the perimeter wire back to the charging base, but this time without cutting. Then it stops working and parks in the charging base.

IMPORTANT INFORMATION

To achieve the best cutting of grass along the perimeter wire, be sure to remove all obstacles near the perimeter wire that could activate the collision sensor, such as branches, stones, toys, fruits, etc.

Timer Start

When setting the timer, use the following sequence:

Which day-> Which zone-> Which time

1. Open the control panel cover and press the **SET** button to enter the main menu.
2. The cursor is on the **TIMER** symbol; press the **SET** button to enter the sub-menu.



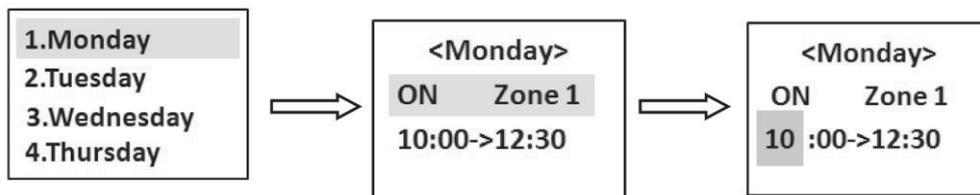

3. Use a similar procedure on the control panel as described in the section "Date/Time" on page 22 to set the timer for grass cutting on different days and in different zones.

After completing the settings, make sure that the robotic lawn mower correctly parks in the charging station so that it can automatically start when the time comes.

Note:

- For each day, you can only select one working zone.
(For a specific day, you can select any of the defined zones. If you do not divide the area into zones, the main zone is preset as Zone 1); if you do not want to cut the grass on a certain day, select "OFF" for the Zone selection.
- For each day, you can set only one working time.

If, after the first use of the timer function, you find that the grass in a particular zone is not well cut, you can adjust the timer in two ways:

- Choose another day when work will be done in that zone again.
- Extend the working time in that zone so that the mower will cut longer in that area next time.

For more information on the relationship between the length of the working time and the lawn area, see the section "Timer" on page 21.

STOPPING

Pressing the **STOP** button; the robotic lawn mower will stop, and the blade disc motor will also stop.

If the mower was started using the quick start: When, after pressing the **STOP** button, you want to start the mower again for daily work, follow the steps in the section "Quick Start" on page 23.

If the mower was started using the timer: After pressing the **STOP** button, it will not continue with the remaining daily work plan, it will stay in the charging base until you delete the daily work plan and start it manually using quick start or automatically deactivate the timer set for the next day.

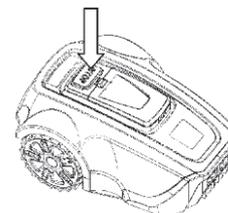

SWITCHING OFF

- Press the **STOP** button.
- Hold down the power switch  for 3 seconds to switch off the power.

Always switch off the robotic lawn mower if it needs maintenance or if it needs to be moved out of the working area.

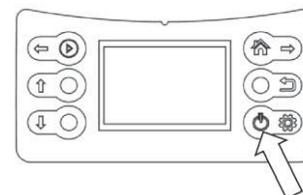

CUTTING HEIGHT ADJUSTMENT

The cutting height can be set from 3 to 5 cm.

How to adjust the cutting height:

- Press the **STOP** button to stop the robotic lawn mower and open the cover.
- Turn the height adjustment knob to the desired position.
 - Turn clockwise to increase the cutting height.
 - Turn counterclockwise to reduce the cutting height.

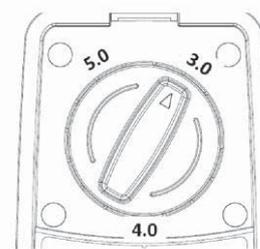

IMPORTANT INFORMATION

During the first week after a new installation, the cutting height must be set to MAX (5 cm) to avoid damage to the perimeter wire. After that, the cutting height can be gradually reduced every other week until the desired height is reached.

8. MAINTENANCE

Regularly inspect and clean the robotic lawn mower, and replace worn parts as needed to improve its operational reliability and ensure a longer lifespan. For more information on cleaning, see the section "Cleaning" on page 25.

At the beginning of using the robotic lawn mower, it is necessary to check the blade disc and blades once a week. If wear during this time is low, the inspection interval can be extended.

It is crucial for the blade disc to rotate smoothly. The edges of the blades should not be damaged. The lifespan of the blades varies considerably and depends, for example, on the following factors:

- Operating time and size of the working area
- Type of grass
- Type of soil
- Presence of objects such as pine cones, fallen fruit, toys, tools, rocks, roots, etc.

The typical lifespan is 2–4 months when used on areas larger than 300 m² and longer for smaller areas.

The procedure for changing the blades can be found in the section "Blade Replacement" on page 26.

IMPORTANT INFORMATION

Working with dull blades results in poorer mowing results. Grass edges are not cleanly cut, requiring more energy, causing the robotic lawn mower to cover a smaller area.

WINTER STORAGE

Robotic Lawn Mower

Before storing the robotic lawn mower for winter, thoroughly clean the mower. See "Cleaning" on page 25.

To ensure battery functionality and lifespan, it is crucial to fully charge the robotic lawn mower before winter storage. See "Battery Charging" on page 14.

Check the condition of easily wearable parts, such as blades and wheels. If necessary, replace them to ensure the robotic lawn mower is in good condition before the next season.

Apply a bit of anti-corrosion oil to the blades and screws securing the blades to prevent corrosion.

The recommended ambient temperature range for operating the robotic lawn mower is 5–45 °C. In winter, once the temperature in the garden remains consistently below 5 °C, store the mower in a dry place where it will not freeze, preferably in its original packaging.

IMPORTANT INFORMATION

Before winter storage, the battery must be fully charged. If the battery is not fully charged, it may be damaged and, in some cases, rendered unusable.

Charging Base

Store the charging base and power adapter indoors. You can leave the perimeter wire in the ground. The ends of the wire should be protected from moisture by placing them, for example, in a container with grease.

If the charging base cannot be stored indoors, disconnect it from the power supply throughout the winter.

AFTER WINTER STORAGE

Before the first use, check if cleaning is needed, especially the charging stakes on the charging base and the charging strips in the robotic lawn mower. If the charging stakes or charging strips appear burnt or coated, clean them with fine sandpaper. Also, verify that the date and time on the robotic lawn mower are correctly set.

CLEANING

It is essential to keep the robotic lawn mower clean. A mower with a large amount of stuck grass will struggle on slopes. It is recommended to use a brush for cleaning.

IMPORTANT INFORMATION

Never use a pressure washer or running water to clean the robotic lawn mower. Never use solvents for cleaning.

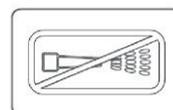

Chassis and Blade Disc

1. Hold down the power switch  for 3 seconds to switch off the power.
2. Wear protective gloves.
3. Turn the robotic lawn mower upside down.
4. Clean the blade disc and chassis using a dish brush.

Simultaneously, check if the blade disc rotates freely and does not rub against the blade disc guard.

If long grass stems or other objects get inside, they may impede the blade disc.

Even a slight braking effect can lead to increased consumption and longer mowing time, and in the worst case, prevent the robotic lawn mower from cutting a large lawn.

Chassis

Clean the underside of the chassis. Use a brush or damp cloth.

Wheels

Clean the area around the front and rear wheels, as well as the wheel holder or shaft.

Body

Use a damp, soft sponge or cloth to clean the body. If the body is heavily soiled, a soap solution or dishwashing detergent may be necessary.

Charging Base

Regularly clean the charging base from grass, leaves, twigs, and other objects that may hinder parking.

TRANSPORTATION AND DISPOSAL

Secure the machine during transportation. It is important that the robotic lawn mower remains stationary, e.g. when transported between lawns.

The lithium-ion batteries contained are subject to the requirements of dangerous goods legislation.

During commercial transport, e.g. by third parties or forwarders, special requirements for packaging and labelling must be observed.

When preparing the item for transport, consult with a hazardous materials expert. Also, comply with all applicable national regulations.

DURING STORMS

To reduce the risk of damage to electrical components in the robotic lawn mower and its charging base, it is recommended to disconnect all connections to the charging base (power and perimeter wire) in the event of a storm.

BLADE REPLACEMENT



WARNING

When replacing, always use original blades.

There are three blades screwed onto the blade disc of the robotic lawn mower. All three blades must be replaced simultaneously to maintain balance in the cutting system.

How to replace the blades:

1. Hold down the power switch  for 3 seconds to switch off the power.
2. Wear protective gloves.
3. Turn the robotic lawn mower upside down.
4. Insert the spanner into one of the two holes in the disc and secure its end in the groove of the blade disc guard to prevent the disc from rotating.
5. Unscrew the centre screw on the blade disc, and then unscrew the securing screws of the blades using a flat or cross-point screwdriver.
6. Screw in the new blades and mount the blade disc.

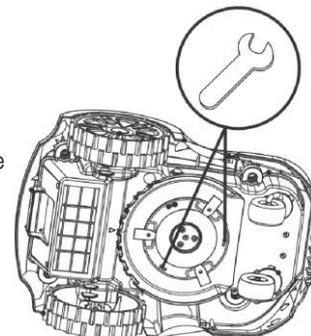

BATTERY REPLACEMENT

The battery is maintenance-free, but its lifespan is limited to 2 to 4 years.

The battery lifespan depends on the length of the season and the number of hours per day the robotic lawn mower operates. A long season or many hours of daily use means the battery needs replacing more frequently.

IMPORTANT INFORMATION

At the end of the season, before winter storage, fully charge the battery.

Battery Replacement

If the working time of the robotic lawn mower between individual charges is shorter than usual, it indicates that the battery is aging and needs replacement. The battery is fine as long as the robotic lawn mower can maintain a well-cut lawn.



IMPORTANT INFORMATION

Always use only original batteries. Compatibility with other batteries cannot be guaranteed.

1. Hold down the power switch  for 3 seconds to switch off the power.
2. Turn the robotic lawn mower upside down. Place the robotic lawn mower on a soft, clean surface to avoid scratching its body and display cover.
3. Clean the area around the battery cover.
4. Unscrew the two screws on the battery cover and remove the cover.
5. Pull out the old battery and disconnect the connectors between the battery and the main board.
6. Insert the new original battery and reconnect the connectors.
7. Remount the battery cover. If the seal on the battery cover is visibly damaged, the battery cover must be replaced.
8. Screw back the two screws holding the battery cover.

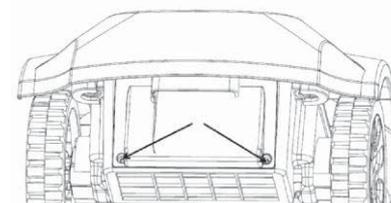

9. TROUBLESHOOTING

This chapter lists a number of error codes and audible signals with different time intervals that can occur in the event of a malfunction. For each error code, the potential cause and steps to be taken are outlined.

This chapter also includes symptoms that may help if the robotic lawn mower is not operating as expected.

ERROR CODES

Below are error codes that may appear on the display of the robotic lawn mower, along with brief descriptions of the associated problems. When any of these error codes are displayed, the mower will beep five times at one-second intervals

to draw attention. Press the **BACK** button () to exit the interface displaying the current error code.

If the same error code appears frequently, contact an authorised dealer or service.

Error Code	Problem	Cause	Steps
Error 1	No boundaries	No connection between the perimeter wire and the charging base	Restore the connection between the perimeter wire and the charging base.
		Power adapter plug is loose or pulled out of the socket.	Reinsert the plug back into the socket.
		Perimeter wire is broken	Connect the broken wire.
		Switching off	Park the mower correctly in the charging base to prepare it for the next start.
		Failed to return to the working area	Check the angle of the boundary line and the lawn area.
Error 2	Obstacle detection error	Fault in the PCBA of the obstacle sensor	Replace the faulty PCBA.
Error 3	Collision detection error	Fault in the PCBA of the obstacle sensor	Replace the faulty PCBA.
		Cable connecting the PCBA of the collision sensor and the main board is broken	Replace the old cable.
Error 4	Mower lifted	Mower was lifted	Place the lawn mower on the ground and restart it.
		Front wheel shaft is stuck (cannot move smoothly)	Remove any mud or grass from the shaft and apply a little lubricant.
		Both front wheels fell into a hole or trench	Fill the hole or trench with soil.
Error 5	Excessive slope	Slope of the incline is greater than 25°; someone lifted the mower	Refer to sections "Slopes" on page 10 and "Laying the Perimeter Wire" on page 16 for information on how to avoid slopes. Place the lawn mower on the ground and restart it.
Error 6	Overturned	The slope of the incline is greater than 25°	Refer to sections "Slopes" on page 10 and "Laying the Perimeter Wire" on page 16 for information on how to avoid slopes.
		Someone overturned the mower	Turn the mower over and start it again.
Error 7	Battery error	Battery self-check detected an error	Replace the old battery.
Error 8	Boundary error	Outside the working area	Switch on the machine in the working area.
Error 9	Board error	Main board self-check detected an error	Replace the faulty PCBA.
Error 10	Motor malfunction	Fault in the PCBA of the motor controller	Replace the faulty PCBA.
Error 11	Motor error	Fault in the PCBA of the motor controller or in the motor	Replace the old PCBA or motor.
Error 12	Charging error	Battery charging is blocked because the temperature is too high or too low	Leave the mower in the shade and try again when the ambient temperature is suitable.
Error 13	System error	Software self-check detected an error on the main board	Replace the faulty PCBA.

SYMPTOMS

If the robotic lawn mower is not working as expected, follow the troubleshooting guide below.

Symptom	Cause	Steps
Nothing is displayed on the screen	Power switch is off	Turn on the power switch.
	Battery is too low	Park the robotic lawn mower in the charging base to recharge.
	Fault in the PCBA board with display	Replace the faulty PCBA.
The robotic mower does not start after pressing the START button	Charging contacts are not plugged into the charging inputs (the lightning symbol does not appear next to the battery symbol)	Move the lawnmower closer to the charging base.
	Daily work timer is set	Change the timer settings by cancelling the daily work.
The robotic lawn mower crosses over the perimeter wire	Perimeter wire is intersected	Properly lay the perimeter wire.
	Fault in the PCBA board in the charging base	Replace the old PCBA or charging base.
Calendar reverted to factory settings	Button cell on the main board is discharged	Replace the old button cell.
Faulty collision sensor	Spring in the collision sensor is not functioning	Replace the old spring in the collision sensor.
	Magnet from the collision sensor fell out	Install a new magnet.
Charging problems	Battery is old and worn out	Replace the old battery.
	The robotic lawn mower cannot connect correctly using the charging contacts (the lightning bolt symbol is not displayed next to the battery symbol)	Park the robotic lawn mower further into the charging base; or reinstall the charging base.
	Charging contacts disconnected from the internal PCBA board.	Restore the connection or install a new PCBA.
Loud noise	Blade is damaged	Replace the old blade.
	Blade disc is damaged	Replace the old blade disc.
	Height adjustment knob is worn out	Replace the old knob.

10. TECHNICAL SPECIFICATIONS

Model Number	FZRR 5650-A	FZRR 5950-A
Ideal lawn area (m ²)	600	900
Maximum lawn area (m ²)	900	1,200
Rated power (W)	84	84
Type of battery	Li-Ion	Li-Ion
Rated voltage (V)	20	20
Battery capacity (Ah)	2.0	4.0
Power adapter parameters	Input: 100–240 V [~] 50/60 Hz, Output: 21 V DC	Input: 100–240 V [~] 50/60 Hz, Output: 21 V DC
Charging current (A)	2.0	2.0
Electrical safety class	III	III
Charging time (min)	60	120
Typical mowing time per charge (min)	90	150
Mowed area per charge (m ²)	22.5	37.5
Mowing speed (m ² /h)	15	15
Idling speed (rpm)	4,000	4,000
Mowing width (cm)	17	17
Mowing height (cm)	3-4-5	3-4-5
Number of blades	3	3
Minimum passage width (cm)	50	50
Mower cover	IPX4	IPX4
Charging Base	IPX4	IPX4
Charger	IP67	IP67
Measured acoustic pressure level (dB(A))	54.4	54.4
Guaranteed acoustic pressure level (dB(A))	57	57
Slope	25°	25°
Length of boundary wire (m)	150	200
Stakes (number)	150	200
Max. permissible length of perimeter wire	300	300
Mower size (cm, L x W x H)	49 x 34 x 22	49 x 34 x 22
Mower weight (kg)	6.8	7.2
Charging base weight (kg)	0.85	0.85
Packaging size (cm, L x W x H)	60 x 41 x 32.5	60 x 41 x 32.5
Total weight (kg)	6.8	7.2

11. DISPOSAL

INSTRUCTIONS AND INFORMATION REGARDING THE DISPOSAL OF USED PACKAGING MATERIALS

Dispose of packaging material at a public waste disposal site.

DISPOSAL OF USED ELECTRICAL AND ELECTRONIC APPLIANCES



The meaning of the symbol on the product, its accessory or packaging indicates that this product shall not be treated as household waste. Please, dispose of this product at your applicable collection point for the recycling of electrical & electronic equipment waste. Alternatively in some states of the European Union or other European states you may return your products to your local retailer when buying an equivalent new product. The correct disposal of this product will help save valuable natural resources and help in preventing the potential negative impact on the environment and human health, which could be caused as a result of improper liquidation of waste. Please ask your local authorities or the nearest waste collection centre for further details. The improper disposal of this type of waste may fall subject to national regulations for fines.

For business entities in the European Union

If you wish to dispose of an electrical or electronic device, request the necessary information from your seller or supplier.

Disposal in other countries outside the European Union

If you wish to dispose of this product, request the necessary information about the correct disposal method from local government departments or from your seller.



This product meets all the basic EU regulation requirements that relate to it.

Changes to the text, design and technical specifications may occur without prior notice and we reserve the right to make these changes.

User manual in the original language.

Robotická sekačka na trávu

UŽIVATELSKÁ PŘÍRUČKA

Děkujeme vám za zakoupení této robotické sekačky na trávu FIELDMANN. Před jejím použitím si prosím pozorně přečtete tuto uživatelskou příručku a uschovejte ji pro případné pozdější použití.

OBSAH

1. DŮLEŽITÉ BEZPEČNOSTNÍ POKYNY.....	33
Určeno pouze pro domácí použití.....	33
2. ÚVOD.....	36
Seznam částí.....	36
Obsah balení.....	37
Funkce.....	37
3. PLÁNOVÁNÍ.....	38
Plánování pokládky obvodového drátu.....	38
Typy trávníků.....	39
Typ trávniku pouze s hlavní zónou.....	39
Typ trávniku s hlavní zónou a podzónami.....	39
Typ trávniku s oddělenými zónami.....	40
Výběr umístění nabíjecí základny.....	40
4. INSTALACE.....	41
Přípravy.....	41
Instalace a zapojení nabíjecí základny.....	41
Nabíjení akumulátoru.....	42
Instalace obvodového drátu.....	42
Připojení obvodového drátu.....	45
Kontrola obvodového drátu.....	45
První spuštění.....	46
Zkušební zaparkování do nabíjecí základny.....	46
5. OVLÁDACÍ PANEL.....	47
Výběr operace.....	47
Tlačítka s více funkcemi.....	47
6. FUNKCE NABÍDEK A JAK JE NASTAVIT.....	48
Hlavní nabídka.....	48
Struktura nabídek.....	48
Časovač.....	49
Rozdělení na zóny.....	49
Nastavení.....	50
Zabezpečení.....	50
7. POUŽITÍ.....	51
Nabití vybitého akumulátoru (Viz „Nabíjení akumulátoru“).....	51
Spuštění.....	51
Zastavení.....	52
Vypnutí.....	52
Nastavení výšky sečení.....	52
8. ÚDRŽBA.....	53
Uložení na zimu.....	53
Po zimním skladování.....	53
Čištění.....	53
Přeprava a odvoz.....	54
V případě bouřky.....	54
Výměna nožů.....	54
Výměna akumulátoru.....	54

9. ŘEŠENÍ PROBLÉMŮ.....	55
Chybové kódy	55
Příznaky.....	56
10. TECHNICKÉ ÚDAJE.....	57
11. LIKVIDACE	58

1. DŮLEŽITÉ BEZPEČNOSTNÍ POKYNY



DŮLEŽITÉ: PŘEČTĚTE SI CELÝ NÁVOD K OBSLUZE. TENTO NÁVOD K OBSLUZE USCHOVEJTE PRO DALŠÍ POUŽITÍ.



VÝSTRAHA:

Při používání elektrických zařízení vždy dodržujte bezpečnostní pokyny, snížíte tak riziko požáru, úrazu elektrickým proudem a ostatních vážných úrazů.

Pečlivě si přečtěte tento návod k obsluze. Důkladně se seznamte s ovládacími prvky a správným způsobem použití tohoto stroje. Seznamte se s funkcí stroje a způsobem jeho rychlého vypnutí.

Nikdy nedovolte, aby tuto sekačku používaly děti. Nikdy nedovolte, aby tuto sekačku používaly dospělé osoby bez správného proškolení.

Za provozu robotické sekačky nedovolte, aby se k ní přiblížily děti nebo domácí zvířata

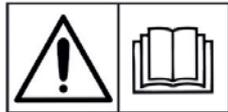

Přečtěte si návod k obsluze.

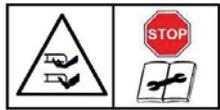

Nebezpečí amputace prstů rukou a nohou. Nesahejte rukama ani nohama do blízkosti rotujících součástí.

Výstraha - Před tím než se na stroji začne pracovat nebo se začne zvedat ze země je nezbytné uvést do činnosti blokovací zařízení.



Nebezpečí amputace prstů rukou a nohou. Nesahejte rukama ani nohama do blízkosti rotujících součástí.

Nevozte se na sekačce a ani na ní nikdy nevozte děti nebo domácí zvířata.



Při sečení trávy udržujte sekačku stále na zemi. Při naklonění nebo nadzvednutí mohou odletovat kameny.

Udržujte ostatní osoby v bezpečné vzdálenosti (minimálně 5 m).

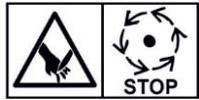

Upozornění: Po vypnutí robotické sekačky počkejte, dokud se nezastaví žací nože.



Třída ochrany III.



Značka shody – Vyhovuje všem příslušným evropským směrnici



Spínací síťový zdroj



Odpojovací transformátor s ochranou proti zkratu



Pouze pro použití v suchých prostorech.

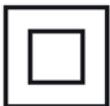

Třída ochrany II (dvojitá izolace)

URČENO POUZE PRO DOMÁCÍ POUŽITÍ

BEZPEČNOST OSOB

- Tuto sekačku používejte pouze k sečení trávy a trávníků podle pokynů uvedených v tomto návodu k používání. Před použitím je třeba se seznámit se všemi ovladači a správným používáním stroje.
- Před použitím zajistěte správnou instalaci automatického systému pro vymezení obvodu.

- Sekačku udržujte vždy mimo dosah dětí a domácích zvířat.
- Sekačku nikdy nepoužívejte bez dozoru, pokud se v blízkosti nacházejí jiné osoby, zvláště pak děti.
- Při práci s robotickou sekačkou buďte obezřetní, věnujte pozornost práci a používejte zdravý rozum.
- Sekačku nepoužívejte, pokud jste unaveni, nemocní nebo pod vlivem léků, drog či alkoholu. To může mít za následek vážný úraz.
- Používejte osobní ochranné pomůcky, jako je například ochranné brýle, obuv s protiskluzovými podrážkami, pracovní rukavice, předejdete tím možnému úrazu.
- Se sekačkou nepracujte bosí nebo v obuvi s otevřenou špičkou.
- Noste vhodný oděv. Při práci nenoste volný oděv ani šperky a udržujte svoje vlasy, oděv a rukavice v bezpečné vzdálenosti od pohyblivých součástí.
- Sekačku nepožívejte v příliš prudkých svazích.
- Nikdy se nedotýkejte rotujícího nože.
- Sekačku nepoužívejte na štěrk. Hrozí nebezpečí úrazu odletujícími kameny.
- Před zahájením sečení trávy zkontrolujte sečenou plochu a odstraňte všechny předměty, které by mohly být sekačkou zachyceny nebo odhozeny, jako jsou například kameny nebo větve.
- Pokud je to možné, vyhněte se provozování sekačky ve vlhké trávě.
- Před sečením trávy odstraňte veškerý zvířecí trus.
- Před každým použitím vizuálně zkontrolujte žací nože a jejich upevňovací prvky, zda nevykazují známky poškození. Jakoukoli opotřebenou nebo poškozenou součást vyměňte, abyste předešli nevyváženosti.
- Sekačku nepoužívejte, pokud není kompletní, nebo pokud na ní byly provedeny jakékoli nepovolené úpravy. Vždy udržujte své tělo, zvláště pak ruce a nohy, v bezpečné vzdálenosti žacího nože.
- **Výstraha:** Po vypnutí motoru se žací nůž ještě určitou dobu otáčí.
- Před zahájením následujících činností se ujistěte, že se žací nůž zcela zastavil:
 - odstraňování zablokování,
 - nastavování výšky sečení,
 - zvedání nebo přenášení sekačky,
 - naklápění sekačky,
 - kontrola nebo čištění sekačky,
 - provádění údržby.
- Pokud začne robotická sekačka silně vibrovat, okamžitě vypněte motor, počkejte, dokud se nezastaví a zjistěte příčinu.
- Za úrazy nebo nebezpečí hrozící jiným osobám, nebo jejich majetku, je odpovědná obsluha nebo uživatel.
- Tento spotřebič mohou používat děti ve věku 8 let a starší a osoby se sníženými fyzickými, smyslovými nebo mentálními schopnostmi nebo nedostatkem zkušeností a znalostí, pokud jsou pod dozorem nebo byly poučeny o používání spotřebiče bezpečným způsobem a rozumí případným nebezpečím. Děti si se spotřebičem nesmějí hrát. Čištění a údržbu prováděnou uživatelem nesmějí provádět děti bez dozoru.
- Sekačku nikdy žádným způsobem neupravujte.
- Doporučujeme naprogramovat činnost robotické sekačky na dobu, kdy na sečené ploše neprobíhají žádné aktivity, například v noci. Mějte však na paměti, že v noci jsou aktivní některá zvířata, například ježci a krčci. Tato zvířata mohou být robotickou sekačkou poraněna.
- Na sekačku ani dobíjecí stanici nepokládejte žádné předměty.
- Sekačku nepoužívejte, pokud je poškozený ochranný kryt, kotouč žacích nožů nebo její těleso. Nepoužívejte ji také v případě poškození žacích nožů, matic nebo kabelů. Nikdy nepřipojujte poškozený kabel. Poškozeného kabelu se nedotýkejte před jeho odpojením od elektrické sítě.
- Sekačku nepoužívejte, pokud má nefunkční tlačítko STOP.
- Pokud se sekačka nepoužívá, vždy ji vypněte. Sekačku lze spustit pouze po zadání správného PIN kódu.
- Sekačka se nesmí používat, pokud je současně v provozu závlaha. Pomocí funkce časového programu nastavte činnost sekačky tak, aby nikdy nepracovala současně se závlahou.
- Neumývejte sekačku silným proudem vody a neponořujte ji částečně či celkově, do vody, neboť není vodotěsná.
- Kovové předměty v zemi (například zakované elektrické kabely) mohou způsobit zastavení sekačky. Kovové předměty mohou způsobit rušení signálu obvodového vodiče, což může mít za následek zastavení sekačky.
- Mějte na paměti, že domácí zvířata mohou hrabat a poškodit obvodový vodič, proto jej pravidelně kontrolujte.
- Výrobce negarantuje úplnou kompatibilitu mezi sekačkou a ostatními typy bezdrátových systémů, jakou jsou například dálkové ovladače, rádiové vysílače, naslouchátka, pozemní zvířecí ohradníky apod.

ELEKTRICKÁ BEZPEČNOST

- Sekačku neprovozujte ve výbušném prostředí, například za přítomnosti hořlavých kapalin, plynů nebo prachu. Travní sekačky mohou někdy způsobovat jiskření, které může zapálit prach nebo hořlavé výpary.
- Ujistěte se, že připojení k elektrické síti bylo provedeno v souladu se zákony platnými pro danou oblast. Za účelem zajištění bezpečnosti elektrického rozvodu, ke kterému se připojuje napájecí zdroj, musí být tento rozvod vybaven správně fungujícím zemnicím rozvodem. Dodaný obvod musí být chráněn proudovým chráničem (RCD) s aktivním proudem nepřekračujícím 30 mA.
- Pokud dojde během používání k poškození napájecího kabelu, stiskněte tlačítko „STOP“ pro zastavení sekačky a vytáhněte vidlici napájecího kabelu ze zásuvky.
- Prodlužovací přívody udržujte v bezpečné vzdálenosti od pohyblivých nebezpečných částí, aby se zabránilo poškození přívodů, což může vést k doteku s živými částmi.
- Vyhněte se kontaktu svého těla nebo jeho částí s uzemněnými povrchy, jako jsou například potrubí. Pokud je vaše tělo uzemněné, hrozí zvýšené riziko úrazu elektrickým proudem.
- Postup v případě bouřky: V případě hrozby bouřky doporučujeme za účelem snížení rizika poškození součástí sekačky a dobíjecí stanice odpojit napájení dobíjecí stanice.
- Dobíjecí stanice se nikdy nedotýkejte vlhkými rukama.
- Pravidelně kontrolujte napájecí kabely a kabely dobíjecí stanice, zda nejeví známky poškození nebo opotřebenosti.
- Sekačku nevystavujte teplotám vyšším než 80 °C, které mohou být dosaženy například při dlouhodobém působení přímého slunečního svitu nebo ponechání sekačky v horkém zavazadlovém prostoru osobního vozidla.

BEZPEČNOST BATERÍ

- Sekačka obsahuje lithium-iontové baterie. Tyto baterie nevystavujte otevřenému ohni ani vysokým teplotám, hrozí nebezpečí výbuchu.
- Při vysokém zatížení nebo za vysokých teplot se baterie mohou zahřívat. Před dobíjením nechte sekačku po dobu 30 minut vychladnout.
- Rozsah provozních a skladovacích teplot je 0-50 °C/32-122 °F. Rozsah teplot pro nabíjení je 0-45 °C/32-113 °F. Příliš vysoké teploty mohou způsobit poškození výrobku.
- Používejte pouze nabíječku a napájecí zdroj dodané dodavatelem. Použití nesprávné nabíječky může způsobit zásah elektrickým proudem, přehřátí nebo únik korozivních kapalin z baterie. V případě úniku elektrolytu je nutno spláchnout ho vodou/neutralizačním přípravkem; v případě zasažení očí vyhledejte lékařskou pomoc.
- Sekačka musí být napájena pouze bezpečným malým napětím viz technické parametry.

ÚDRŽBA

- Kontrolujte správné utažení všech přístupných šroubů a matic, zvláště pak na kotouči žacích nožů.
- Sekačku a její dobíjecí stanici pravidelně kontrolujte a čistěte a odstraňujte zbytky trávy a překážky. Mějte na paměti, že ve šterbinách robotické sekačky mohou sídlit nebo přezimovat někteří zahradní tvorové, jako jsou například pavouci, hmyz, hlemýždi a slimáci. Tito tvorové mohou přilákat menší zvířata, například hlodavce, která mohou sekačku poškodit, pokud nejsou odstraněna.
- Před každým použitím sekačky a po jakékoli kolizi, sekačku zkontrolujte, zda nevykazuje známky opotřebení nebo poškození, v případě poškození zajistěte potřebnou opravu nebo výměnu dílů.
- Používejte pouze originální náhradní díly a náhrady žacích nožů. To vám zajistí udržení bezpečnosti vaší sekačky.
- Sekačku ani její části se nepokoušejte opravovat, pokud k tomu nemáte potřebnou kvalifikaci.

PŘEPRAVA

Při přepravě robotické sekačky na delší vzdálenost byste měli použít její originální obal.

Bezpečný přenos v rámci pracovní oblasti i na krátké vzdálenosti mimo ni:



1. Stiskem tlačítka **STOP** zastavte robotickou sekačku.
2. Vypněte robotickou sekačku.
3. Uchopte robotickou sekačku za rukojeť nacházející se v její zadní části. Přenášejte robotickou sekačku s nožovým kotoučem směřujícím od těla.

DŮLEŽITÉ INFORMACE

Nezvedejte robotickou sekačku, když je zaparkovaná v nabíjecí základně. Mohlo by to způsobit poškození nabíjecí základny anebo robotické sekačky.
Vytáhněte robotickou sekačku z nabíjecí základny, než ji zvednete.



ÚDRŽBA

- Robotickou sekačku kontrolujte jednou týdně a vyměňte všechny poškozené nebo opotřebované díly.
- Zkontrolujte zejména, zda nejsou poškozeny nože a nožový kotouč. Také zkontrolujte, zda nože jsou dobře upevněny. V případě potřeby vyměňte všechny nože současně, aby bylo zachováno vyvážení otáčejících se částí. Viz Výměna nožů.

DŮLEŽITÉ INFORMACE

K čištění robotické sekačky nikdy nepoužívejte vysokotlakou myčku ani tekoucí vodu.
K čištění nikdy nepoužívejte rozpouštědla.

2. ÚVOD

Tato kapitola obsahuje důležité informace, které je nutné mít na paměti při plánování instalace.

Systém robotické sekačky obsahuje čtyři hlavní části:

- Robotická sekačka, která seká trávník v podstatě v náhodném vzoru. Robotická sekačka je napájena z bezdržbového akumulátoru.
- Nabíjecí základna, do které se robotická sekačka vrací, když je úroveň nabití jejího akumulátoru příliš nízká.

Nabíjecí základna plní 2 funkce:

- Vysílá řídicí signály do obvodového drátu tak, aby robotická sekačka rozpoznala svoji pracovní oblast nebo našla nabíjecí základnu.
- Nabíjí akumulátor robotické sekačky.
- Napájecí adaptér základny, který je zapojen do elektrické zásuvky 100–240 V. Napájecí adaptér je připojen pomocí 6 m dlouhého výstupního nízkonapěťového kabelu.

Výstupní nízkonapěťový kabel se nesmí zkracovat ani prodlužovat.

Obvodový drát k vymezení sečené plochy. Délka přiloženého kabelu se liší dle modelu.

(FZRR 5650-A: 150M; FZRR 5950-A: 200M).

Maximální přípustná délka obvodového drátu je 300 m.

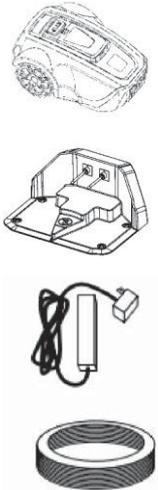

SEZNAM ČÁSTÍ

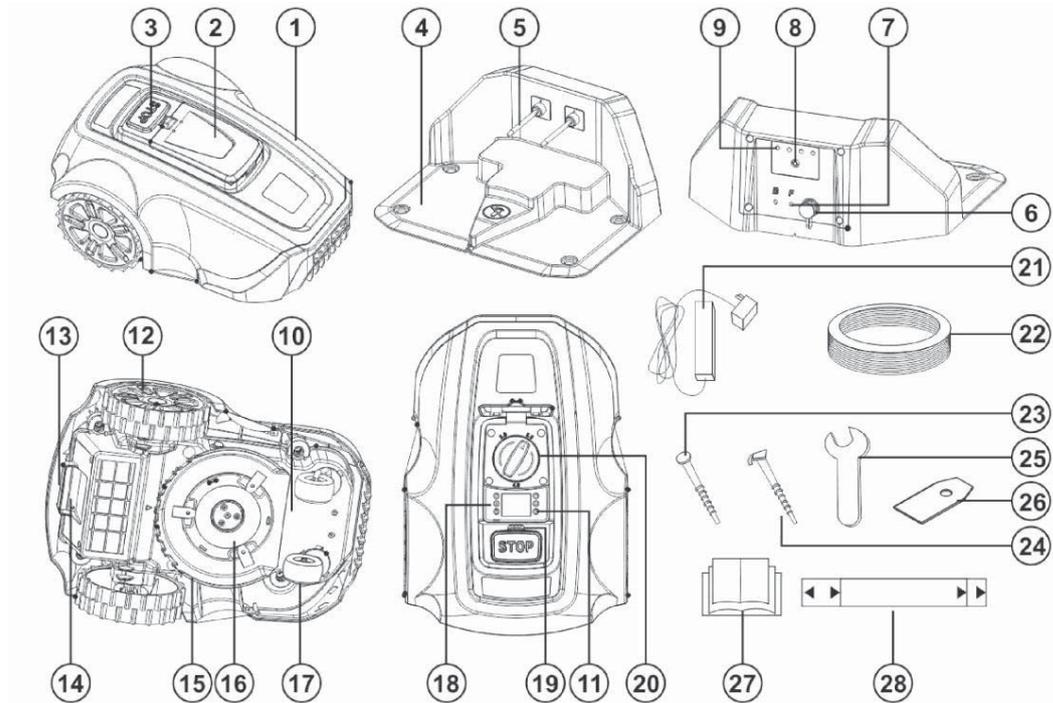

Čísla na obrázku označují následující části:

- | | |
|--|--|
| 1. Tělo sekačky | 16. Nožový kotouč |
| 2. Kryt ovládacího panelu | 17. Přední kolo |
| 3. Tlačítko STOP | 18. Ovládací panel |
| 4. Nabíjecí základna | 19. Snímač deště |
| 5. Nabíjecí kontakty | 20. Ovladač nastavení výšky sečení |
| 6. Elektrická zásuvka základny | 21. Napájecí adaptér |
| 7. Konektory pro obvodový drát | 22. Obvodový drát |
| 8. Dvoubarevný LED indikátor | 23. kotvící kolík nabíjecí základny |
| 9. Štítek nabíjecí základny | 24. Kotvící kolíky obvodového drátu |
| 10. Schránka na podvozku obsahující elektroniku, akumulátor a motory | 25. Klíč |
| 11. Vypínač | 26. Náhradní nůž |
| 12. Zadní kolo | 27. Návod k obsluze |
| 13. Rukojeť pro přenášení | 28. Měřidlo jako pomoc při pokládání obvodového drátu (dodává se samostatně, mimo krabici) |
| 14. Kryt akumulátoru | |
| 15. Chránič nožového kotouče | |

OBSAH BALENÍ

Balení robotické sekačky obsahuje následující položky.

	FZRR 5650-A	FZRR 5950-A
Robotická sekačka	✓	✓
Nabíjecí základna	✓	✓
Napájecí adaptér	✓	✓
Obvodový drát	150 m	200 m
Hřebky nabíjecí základny	4 ks	4 ks
Kolíky	150 ks	200 ks
Plochý klíč	✓	✓
Návod k obsluze	✓	✓
Náhradní nůž	3 ks	3 ks
Měřidlo	✓	✓

FUNKCE

Pracovní plocha

Robotickou sekačku se doporučuje používat na trávnicích s maximální rozlohou uvedenou v části Technické údaje.

To, jak efektivně dokáže robotická sekačka plochu posekat, závisí především na stavu jejích nožů a na typu, výšce a vlhkosti trávy. Důležitý je i tvar zahrady. Pokud se zahrada skládá převážně z otevřených trávníků, dokáže robotická sekačka za jednu hodinu posekat více plochy, než když se zahrada skládá z několika malých trávníků oddělených mnoha stromy, květinovými záhony a cestičkami.

Plně nabitá robotická sekačka může pracovat 60 až 120 minut, a to v závislosti na kapacitě akumulátoru, jeho stáří a na hustotě trávy. Poté se bude robotická sekačka nabíjet 90 až 150 minut. Doba nabíjení se může lišit, mimo jiné v závislosti na okolní teplotě.

Technika sekání

Žací systém robotické sekačky je založen na efektivním a energeticky úsporném principu.

Robotická sekačka je vybavena patentovaným systémem sekání; nasekané kousky trávy jsou dostatečně malé, takže se v trávniku rychle rozkládají a slouží jako hnojivo.

Pro dosažení nejlepšího možného výsledku se doporučuje nechat robotickou sekačku sekat převážně za suchého počasí.

Robotická sekačka může sekat také v dešti nebo v prostředí s vysokou vlhkostí; mokrá tráva však snadno ulpí na robotické sekačce a na strmějších svazích je větší riziko jejího sklouznutí.

Pokud hrozí bouřka, měl by být napájecí adaptér odpojen od napájení a obvodový drát od nabíjecí základny.

Pro dosažení nejlepších výsledků při sečení musí být nože v dobrém stavu. Aby nože zůstaly ostré co nejdéle, je důležité udržovat trávnik bez větví, malých kamínků a jiných předmětů.

Pravidelně nože vyměňujte, abyste dosáhli co nejlepších výsledků. Výměna nožů je velmi snadná. Viz „Výměna nožů“ na straně 54.

Způsob práce

Robotická sekačka seče trávnik automaticky. Neustále střídá fáze nabíjení a sekání.

Robotická sekačka začne hledat nabíjecí základnu, když je úroveň nabití jejího akumulátoru příliš nízká.

Pokud snímač deště ponecháte v nastavení z výroby, tedy aktivovaný (zapnutý), robotická sekačka začne hledat nabíjecí základnu. V sečení bude pokračovat několik hodin poté, co přestane pršet.

Když robotická sekačka hledá nabíjecí základnu, neseká a nejprve nepravidelným pohybem hledá obvodový drát. Poté sleduje obvodový drát po směru hodinových ručiček, vyhledá nabíjecí základnu, zaparkuje v ní a akumulátor se začne dobíjet.

Když je čas na další práci, robotická sekačka automaticky opustí nabíjecí základnu a začne znovu pracovat...

Ovládací panel pod krytem na horní straně robotické sekačky je místo, kde můžete měnit všechna nastavení robotické sekačky.

Pokud otevřete kryt ovládacího panelu, když robotická sekačka pracuje, okamžitě se zastaví. Doporučujeme však, abyste nejprve stiskli tlačítko **STOP** a až poté otevřeli kryt ovládacího panelu.

Tlačítko **STOP** na horní straně robotické sekačky se používá zejména k zastavení robotické sekačky, když je v chodu.

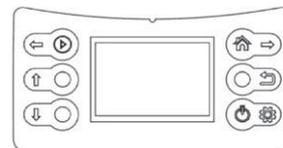

DŮLEŽITÉ INFORMACE

Stiskem tlačítka STOP můžete robotickou sekačku zastavit kdykoliv.

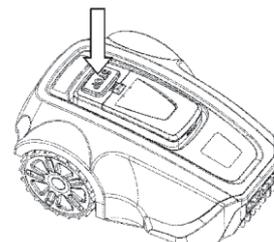

Vzorec pohybu

Vzorec pohybu robotické sekačky je nepravidelný a určuje ho samotná robotická sekačka. Vzorec pohybu se nikdy neopakuje. Díky žacímu systému je trávník posekán rovnoměrně, beze stop po pohybu robotické sekačky.

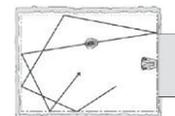

Metoda hledání

Robotická sekačka se pohybuje nepravidelně, dokud nenajde obvodový drát. Poté následuje obvodový drát ve směru hodinových ručiček k nabíjecí základně a správně do ní zaparkuje.

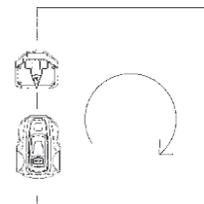

3. PLÁNOVÁNÍ

Uspořádání a struktura každého trávníku se liší, proto doporučujeme, abyste se seznámili s procesem nastavení ještě před instalací robotické sekačky. Plánování bude jednodušší, když si uděláte náčrt pracovní oblasti, který bude obsahovat všechny překážky. Usnadní vám to výběr ideální polohy pro nabíjecí základnu i pro položení obvodového drátu.

PLÁNOVÁNÍ POKLÁDKY OBVODOVÉHO DRÁTU

Obvodový drát funguje jako „neviditelná zeď“ pro robotickou sekačku. Vymezuje hranice zón trávníku a obklopuje konkrétní oblasti, kam nechcete, aby robotická sekačka vjížděla.

Obvodový drát je připevněn k zemi pomocí kolíků, které se dodávají společně s robotickou sekačkou. Brzy po položení drát s kolíky zaroste a nebude vidět.

Jakmile se robotická sekačka rozjede, zapne se signál, který je vysílán po obvodovém drátě. Tento signál udržuje robotickou sekačku v jejích pracovních zónách a mimo předem nastavené vymezené oblasti.

Objekty v rámci trávníku

- Objekty, jako jsou květinové záhony, malé stromy, jezírka nebo velké stromy s vyvýšenými kořeny, lze chránit nastavením „obvodových ostrůvků“.
- Překážky, které jsou svislé, relativně pevné a vyšší než 15 cm, jako jsou stromy, telefonní nebo elektrické sloupy nebo bazén, nepotřebují takové ohraničení. Robotická sekačka se automaticky otočí, když na tyto překážky narazí. Pro co nejšetrnější a nejtisší provoz byste však měli vytvořit obvodové ostrůvky i kolem nich.
- Pokud jsou oblasti, kde se nacházejí překážky, blízko u sebe, je lepší je ohraničit v rámci jediného souvislého obvodového ostrůvku.

Další podrobnosti o tom, jak vytvořit obvodové ostrůvky, najdete v části „Hranice v rámci pracovní oblasti“ na straně 44.

Svahy

Obvodový drát můžete položit napříč svahem se sklonem menším než 20°.

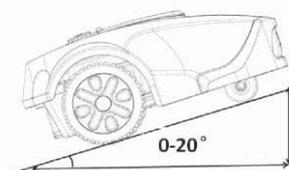

Obvodový drát by neměl být položen napříč svahem, který je strmější než 20°. Hrozí, že by tam robotická sekačka měla problémy s otáčením. Sekačka by se pak zastavila, pípla a zobrazilo by se chybové hlášení Error 8 (Chyba 8). Riziko je největší ve vlhkém počasí, protože kola mohou na mokré trávě prokluzovat.

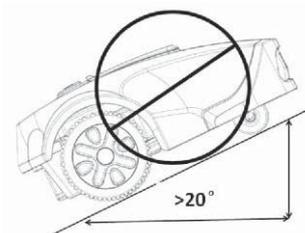

Obvodový drát však může být položen přes svah strmější než 20°, pokud existuje překážka, do které může robotická sekačka narazit, například plot nebo hustý živý plot.

Robotická sekačka může sekat trávníky se sklonem až 25° uvnitř pracovní plochy. Plochy se strmějším sklonem musí být odděleny obvodovým drátem.

Pokud je vnější okraj pracovního prostoru nakloněn o více než 20°, musí být obvodový drát položen na rovinu před začátkem svahu ve vzdálenosti asi 20 cm od jeho hrany.

Nerovné trávníky nepředstavují pro tuto robotickou sekačku žádný problém – hlubší díry je ale nutné zasypat zeminou, aby v nich nemohla sekačka uvíznout.

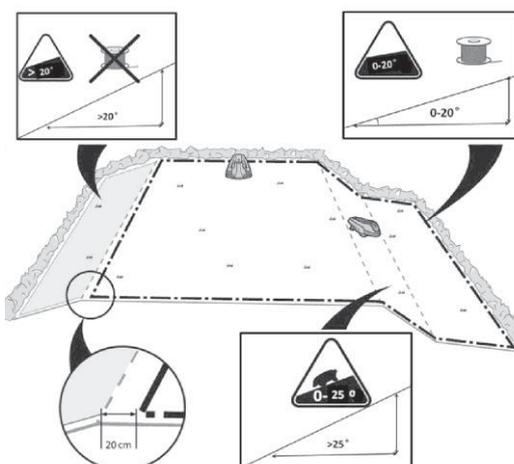

TYPY TRÁVNÍKŮ

Jak vypadá váš trávník?

Existují 3 základní typy trávníků: některé trávníky jsou kombinací více než jednoho typu. Vaším prvním úkolem je určit, který typ je váš.

1. Pouze hlavní zóna:
Robotická sekačka jednoduše poseká tento trávník v rámci jeho nastavených hranic.
2. Hlavní zóna + podzóny
Robotická sekačka se může automaticky pohybovat mezi hlavní zónou a podzónami.
3. Oddělená zóna
Robotická sekačka bude sekat každou zónu samostatně a je třeba ji ručně přenášet z jedné oblasti do druhé.

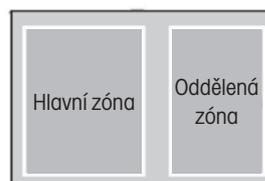
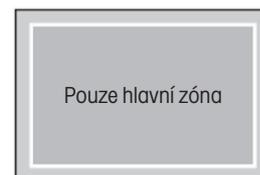

TYP TRÁVNÍKU POUZE S HLAVNÍ ZÓNOU

Trávník typu „pouze hlavní zóna“ se skládá z jedné celistvé plochy. Nezahrnuje žádné podzóny ani oddělené zóny. Na tomto trávníku celá travnatá plocha tvoří jednu souvislou zónu a všechny plochy trávníku jsou dostatečně široké (nejméně 1 metr široké v nejužším bodě), aby jimi mohla projet robotická sekačka.

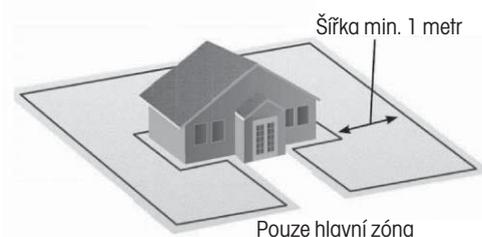

TYP TRÁVNÍKU S HLAVNÍ ZÓNOU A PODZÓNAMI

Tento typ trávníku se skládá z více než jedné zóny a tyto zóny jsou propojeny úzkým průchodem. Může být relativně úzký, ale dostatečně široký (40–50 cm), aby skrz něj mohla projet robotická sekačka, a tento úzký průchod je pevný, rovný a hladký (ne kamenitý, písčitý nebo vyvýšený). Na tomto typu trávníku se robotická sekačka bude moci sama pohybovat z jedné zóny do druhé a poseká celou plochu.

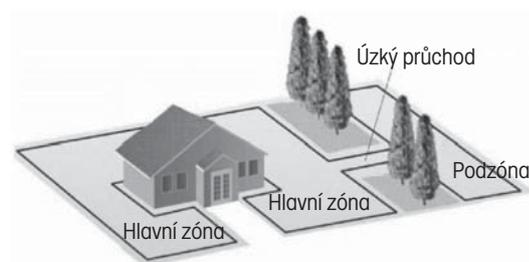

Pokud je trávník velký, doporučujeme ho rozdělit na podzóny. Zvýší se tak účinnost sekačky a budete moci naplánovat sekání různých ploch v různé dobu. Celkem lze definovat maximálně 4 zóny (hlavní zóna + 3 podzóny).

Při nastavování rozdělení na zóny v hlavní nabídce je hlavní zóna přednastavena jako zóna 1. Uživatel může přidat další podzóny od zóny 2, zóny 3, max do zóny 4.

Viz podrobnosti v odstavci „Rozdělení na zóny“ na straně 49.

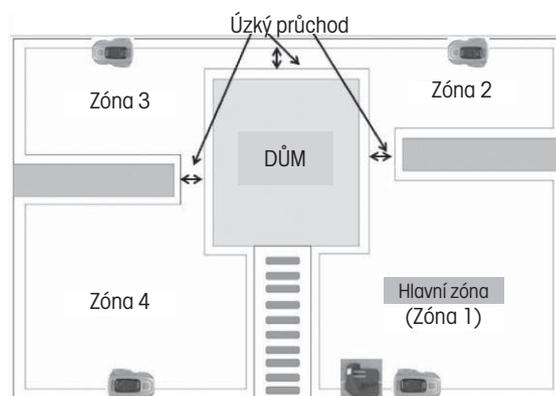

TYP TRÁVNÍKU S ODDĚLENÝMI ZÓNAMI

Trávník s oddělenými zónami se skládá ze dvou nebo více zón, které nejsou vzájemně propojeny.

Robotická sekačka se nemůže automaticky pohybovat mezi těmito zónami, pokud:

1. Části trávníku jsou odděleny ploty, chodníkem nebo jinými předměty, které robotická sekačka nedokáže přejet.
2. Části trávníku jsou odděleny štěrkovou cestou nebo podobným materiálem, který může poškodit nože sekačky.
3. Zóny trávníku jsou spojené průjezdem příliš úzkým na to, aby jím mohla projet robotická sekačka: šířka menší než 40 cm.
4. Zóny trávníku jsou umístěny na nižší nebo vyšší úrovni.

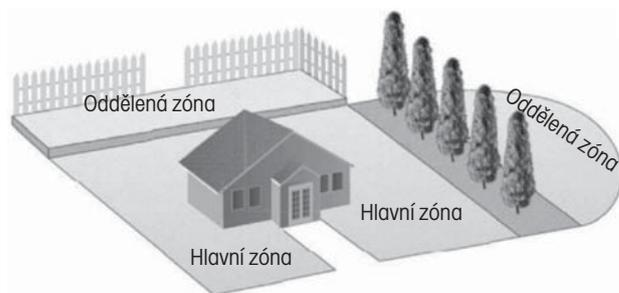

Oddělená zóna, kterou lze posekat najednou

Pokud je to možné, může být drát oddělené oblasti připojen k obvodovému drátu hlavní zóny.

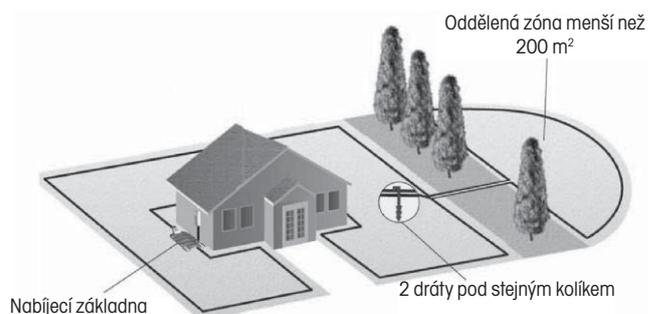

Oddělená zóna, kterou nelze posekat najednou

1. Tato velká oddělená zóna vyžaduje samostatný provoz sekačky.
2. V této oblasti by měla být nainstalována další nabíjecí základna a napájecí adaptér (volitelné příslušenství).

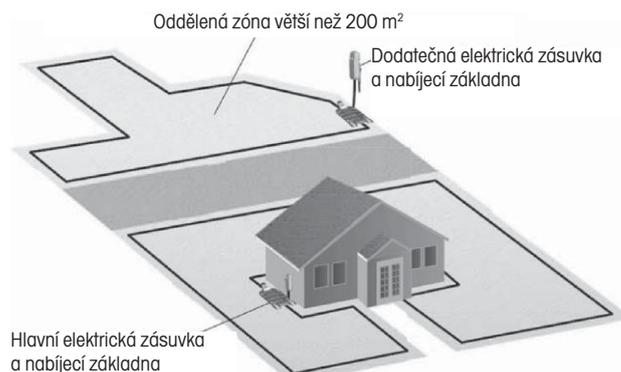

VÝBĚR UMÍSTĚNÍ NABÍJECÍ ZÁKLADNY

Nabíjecí základna se umísťuje u obvodového drátu.

Zde smyčka obvodového drátu začíná a končí. Při výběru nejlepšího umístění dodržujte následující pokyny:

1. Umístěte nabíjecí základnu do vzdálenosti nejméně 20 cm od rohu obvodového drátu.
2. Pro správný vjezd sekačky musí být před základnou přímá linie delší než 100 cm.
3. Nabíjecí základna by měla být umístěna dostatečně blízko elektrické zásuvky.
4. Pokud má trávník více než jednu zónu, nainstalujte nabíjecí základnu do největší zóny.
5. Přednost má stinné místo. Prodlouží se tak životnost akumulátoru.
6. Umístěte nabíjecí základnu na relativně rovnou zem. Neumísťujte ji na svah.
7. Neumísťujte nabíjecí základnu do snížené polohy, aby nedošlo k poškození nabíjecí základny nebo robotické sekačky nahromaděnou vodou.
8. Umístěte nabíjecí základnu v dostatečné vzdálenosti od hlavic postřikovačů.
9. Neumísťujte nabíjecí základnu na místo s magnetickým rušením.

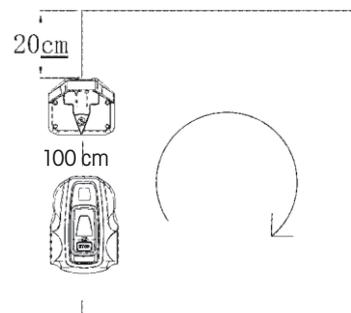

4. INSTALACE

Před zahájením instalace si prostudujte celou tuto kapitolu. Způsob instalace ovlivňuje, jak dobře bude robotická sekačka fungovat. Proto je důležité si instalaci pečlivě naplánovat.

PŘÍPRAVY

1. Pokud je tráva v pracovní oblasti vyšší než 7 cm, posekejte ji pomocí standardní sekačky a trávu posbírejte.
2. Před instalací si pozorně přečtěte všechny kroky.
3. Zkontrolujte, zda máte k dispozici všechny díly potřebné pro instalaci. Čísla v závorkách odkazují na obrázek „Seznam částí“ na straně 36.

- tělo sekačky (1)
- nabíjecí základna (4)
- obvodový drát (22)
- napájecí adaptér (21)
- kolík (24)
- nabíjecí kontakty (5)
- plochý klíč (25)
- hřeb nabíjecí základny (23)
- měřidlo (28)

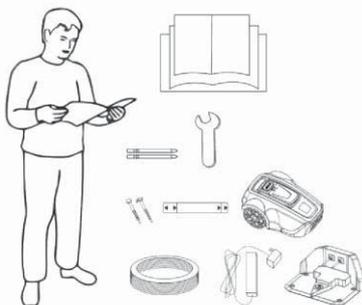

Během instalace budete také potřebovat následující nářadí:

- kladivo/plastová palička (pro snazší zapichování kolíků do země).
- kombinované kleště pro sřihání obvodového drátu.
- zarovnávač okrajů / rovný rýč, pokud musíte obvodový drát zakopat.

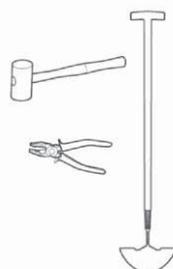

INSTALACE A ZAPOJENÍ NABÍJECÍ ZÁKLADNY

Upevnění nabíjecí základny

Po výběru vhodného místa pro nabíjecí základnu, viz „Výběr umístění nabíjecí základny“ na straně 40.

1. Pomocí dodaného klíče našroubujte dva dodané nabíjecí kontakty na nabíjecí základnu.
2. Upevněte obvodový drát do drážky na spodní desce nabíjecí základny.
3. Určete směr nabíjecí základny.
Nabíjecí základna by měla být nasměrována tak, aby k ní robotická sekačka mohla přijet po obvodovém drátu po směru hodinových ručiček a správně do ní zaparkovat.

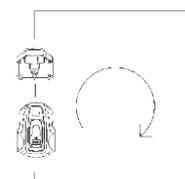
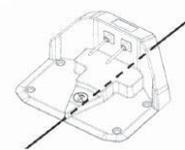

4. Připevněte nabíjecí základnu k zemi pomocí dodaných hřebů. Dohlédněte na to, aby hlavy hřebů nepřechňovaly.

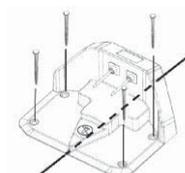

5. Připojte konec obvodového drátu v přední části nabíjecí základny na pravý konektor označený symbolem „F“

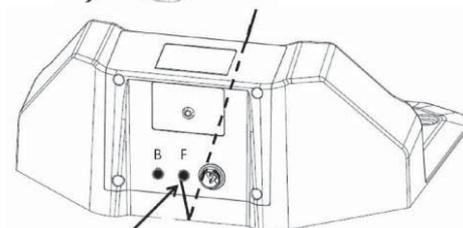

Připojení napájecího adaptéru

Připojte napájecí kabel napájecího adaptéru do elektrické zásuvky 100-240 V.

Při plánování umístění napájecího adaptéru vezměte v úvahu následující faktory:

- blízkost nabíjecí základny
- ochrana před deštěm
- ochrana před přímým slunečním zářením

Výstupní nízkonapěťový kabel napájecího adaptéru je dlouhý 4 metry. Je zakázáno ho zkracovat nebo prodlužovat.



Výstupní nízkonapěťový kabel musí být položen na zemi a zajištěn kolíky. Vzdálenost mezi kabelem a zemí by měla být menší než 1 cm pro případ, že by přes něj měla robotická sekačka přejet.

Výstupní nízkonapěťový kabel nesmí být nikdy uložen v cívice nebo pod základní deskou nabíjecí základny, protože by mohl rušit signály z nabíjecí základny.

Při připojování napájecího adaptéru do zásuvky ve zdi se doporučuje použít zemní jistič.

Když je napájecí adaptér zapojen přímo do zásuvky ve zdi, musí být ve výšce alespoň 30 cm nad zemí (aby nemohlo dojít ke styku s vodou). Není dovoleno pokládat napájecí adaptér na zem.

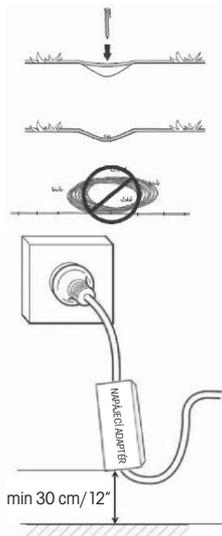

DŮLEŽITÉ INFORMACE

Výstupní nízkonapěťový kabel za žádných okolností nesmíte zkrátit ani prodloužit.

DŮLEŽITÉ INFORMACE

Umístěte výstupní nízkonapěťový kabel tak, aby se s ním nožový kotouč nemohl nikdy dostat do kontaktu.

DŮLEŽITÉ INFORMACE

Před čištěním nebo opravou obvodového drátu vytáhněte zástrčku, abyste odpojili nabíjecí základnu.

Připojení nabíjecí základny

Připojte výstupní nízkonapěťový kabel k nabíjecí základně.

DŮLEŽITÉ INFORMACE

Není dovoleno dělat nové otvory v základní desce. K upevnění základní desky k zemi používejte výhradně stávající otvory.

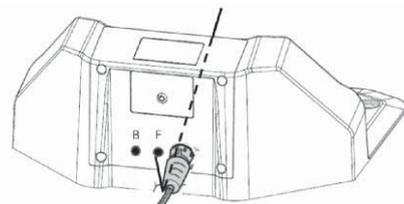

DŮLEŽITÉ INFORMACE

Nešlapejte ani nechoďte po základní desce nabíjecí základny.

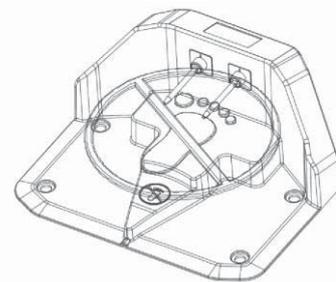

NABÍJENÍ AKUMULÁTORU

Jakmile je nabíjecí základna připojena, je možné robotickou sekačku nabíjet.

Umístěte robotickou sekačku správně do nabíjecí základny tak, aby se nabíjecí kontakty připojily ke vstupním kontaktům robotické sekačky.

Správné připojení můžete zkontrolovat následujícím způsobem:

Otevřete kryt ovládacího panelu, stiskněte vypínač a zkontrolujte, zda bliká symbol blesku u symbolu baterie (). Pokud ano, znamená to, že připojení je správné. Pokud se symbol blesku nezobrazuje, není připojení v pořádku. Když je akumulátor plně nabitý, zobrazuje se symbol plné baterie ().

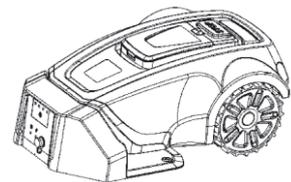

Umístěte robotickou sekačku do nabíjecí základny, aby se akumulátor nabíjel během pokládání obvodového drátu.

Pokud je akumulátor vybitý, potrvá jeho úplné nabití přibližně 60–120 minut.

DŮLEŽITÉ INFORMACE

Robotickou sekačku nelze používat, dokud není instalace dokončena.

INSTALACE OBVODOVÉHO DRÁTU

Před zahájením pokládání obvodového drátu se doporučuje posekat trávu v místech, kde má být položen. Pak bude snazší připevnit drát k zemi. A sníží se tak riziko, že robotická sekačka během provozu drát poškodí.

Obvodový drát lze nainstalovat jedním z následujících způsobů:

1. Zajištění drátu k zemi pomocí kolíků.

Pokud byste po několika prvních týdnech provozu chtěli upravit polohu obvodového drátu, je výhodnější připevnit obvodový drát pomocí kolíků. Po několika týdnech tráva přeroste přes drát, takže už nebude vidět. Při instalaci použijte kladivo/plastovou paličku a dodané kolíky.

2. Zakopejte drát.

Chcete-li na trávníku provádět vertikutaci nebo provzdušňování, je lepší obvodový drát zakopat. V případě potřeby lze oba způsoby kombinovat: jednu část obvodového drátu zajištit pomocí kolíků a druhou část zakopat. Při zakopávání můžete použít například zarovnávač okrajů nebo rovný rýč. Obvodový drát musí být položen minimálně 1 cm a maximálně 5 cm hluboko v zemi.

Nejlepší poloha obvodového drátu

Obvodový drát musí být položen tak, aby:

- Kolem pracovní oblasti robotické sekačky vznikla uzavřená smyčka. Musí se používat pouze originální obvodový drát. Je speciálně navržen tak, aby odolával vlhkosti z půdy, která by jinak mohla vodiče snadno poškodit.
- Celková délka obvodového drátu nesmí přesáhnout 300 metrů.

V závislosti na tom, s čím pracovní oblast sousedí, musí být obvodový drát položen v různých vzdálenostech od překážek. Obrázek níže ukazuje, jak musí být obvodový drát položen kolem pracovní oblasti a kolem překážek. Pro určení správných vzdáleností použijte dodané měřidlo (viz „Seznam částí“ na straně 36)

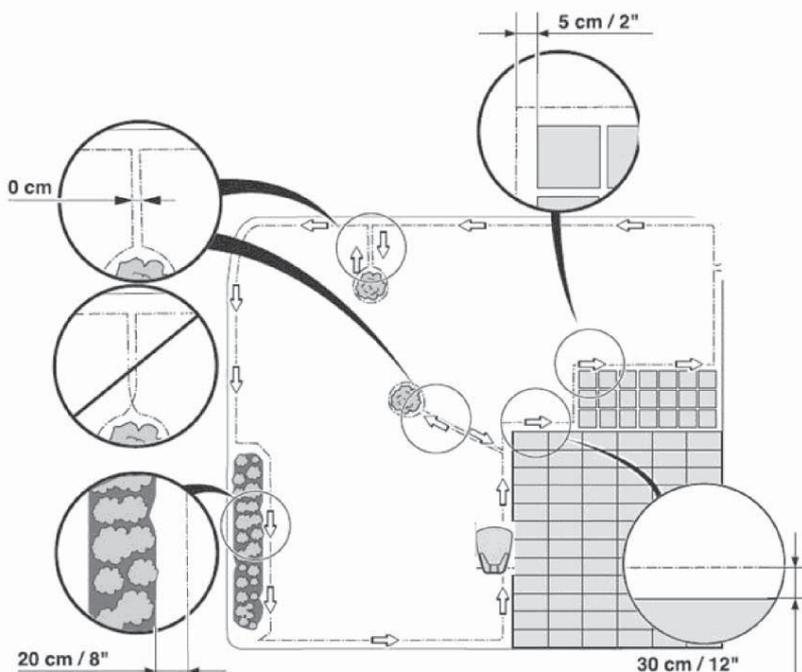

Hranice pracovní oblasti

Ohraničuje-li pracovní oblast vysoká překážka, například zeď nebo plot, měl by být obvodový drát položen 30 cm od překážky. Tím zabráníte kolizi robotické sekačky s překážkou a snížíte odření jejího těla.

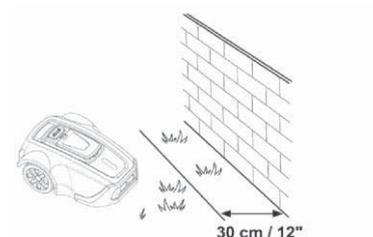

Asi 20 cm široká plocha kolem pevné překážky nebude posekána.

Pokud pracovní plocha hraničí s malým příkopem, například záhonem nebo malým převýšením, nebo nízkým obrubníkem (3-5 cm), měl by být obvodový drát položen 20 cm uvnitř pracovní oblasti. Tak se zabrání vjíždění kol do příkopu nebo na obrubník.

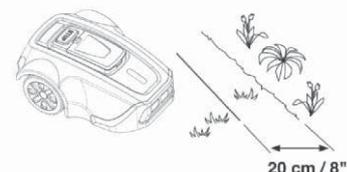

Asi 12 cm široká plocha podél příkopu/obrubníku nebude posekána.

Pokud pracovní oblast hraničí s dlážděnou nebo podobnou plochou, která je na úrovni trávníku, je možné nechat robotickou sekačku na ni částečně najet. Obvodový drát by pak měl být položen 5 cm od hrany vydlážděné plochy.

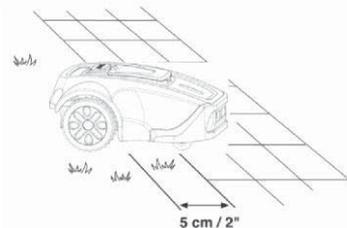

Veškerá tráva podél dláždění bude posekána.

Pokud je pracovní oblast rozdělena dlážděnou plochou, která je na úrovni trávníku, je možné nechat robotickou sekačku ji přejet. Může být výhodné uložit obvodový drát pod dlaždice. Obvodový drát lze položit i do spár mezi dlaždicemi. Ujistěte se, že jsou dlaždice v rovině s trávníkem, aby se zabránilo nadměrnému opotřebení robotické sekačky.

Poznámka: Robotická sekačka nesmí nikdy přejíždět přes štěrky, mulč nebo podobný materiál, který by mohl poškodit její nože.

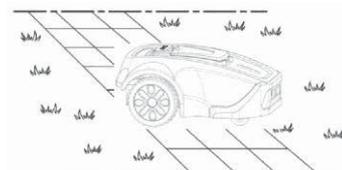

DŮLEŽITÉ INFORMACE

Pokud pracovní oblast sousedí s vodními plochami, svahy, srázy nebo veřejnou komunikací, musí být obvodový drát doplněn obrubou nebo něčím podobným. Výška musí být alespoň 15 cm. Tak bude zajištěno, že robotická sekačka za žádných okolností neopustí pracovní oblast.

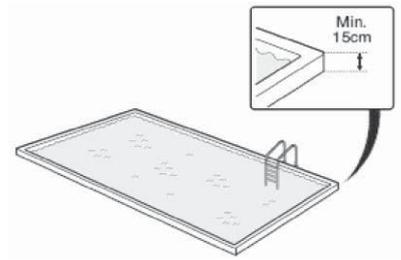
**Hranice v rámci pracovní oblasti**

Použijte obvodový drát k vymezení ploch uvnitř pracovní oblasti tak, že vytvoříte obvodové ostrůvky kolem překážek, které nejsou odolné vůči kolizi, jako jsou například květinové záhony, keře, fontány...

Překážky, které odolají kolizi, jako jsou například stromy, telefonní nebo elektrické sloupy, bazén se stěnou vyšší než 15 cm, není nutné vymezovat obvodovým drátem.

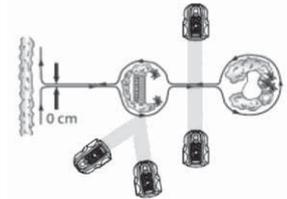

Robotická sekačka se automaticky otočí, když narazí na tento typ překážek.

Položte drát směrem k oblasti, která má být ohraničena, a kolem ní a poté jej vraťte zpět stejnou cestou. Používáte-li kolíky, měl by být drát položen na zpětné trase pod stejnými kolíky. Když jsou úseky obvodového drátu vedoucí k ostrůvku a od něj položeny blízko sebe, robotická sekačka je může přejíždět.

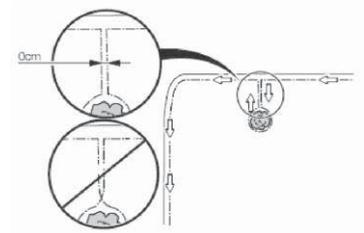

Obvodový drát se však nesmí křížit na cestě k ostrůvku a z něj.

Překážky, které se mírně svažují, například kameny nebo velké stromy s vyvýšenými kořeny, musí být odděleny ostrůvkem nebo odstraněny. V opačném případě může robotická sekačka na tento druh překážky sklouznout a může dojít k poškození nožů anebo uvíznutí sekačky.

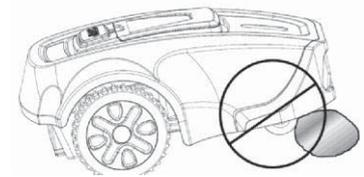
**Průchody při sečení**

Je třeba se vyhnout dlouhým a úzkým průchodům a plochám užším než 50-70 cm. Když robotická sekačka seká, existuje riziko, že se na takovém místě bude pohybovat příliš dlouho. Trávník pak zde bude příliš ujetý.

Položení obvodového drátu

Chcete-li zajistit obvodový drát pomocí kolíků:

- Posekejte trávu hodně nakrátko standardní sekačkou na trávu nebo vyžinačem a položte drát blízko země, abyste snížili riziko, že robotická sekačka přesekne drát nebo poškodí jeho izolaci.
- Obvodový drát pokládejte těsně nad zem tak, aby vzdálenost mezi ním a zemí byla menší než 1 cm pro případ, že by přes něj měla robotická sekačka přejíždět. Kolíky dávejte blízko u sebe, ve vzdálenosti přibližně 1 m.

Pomocí kladiva zatlučte kolíky do země. Při zatlučkání kolíků buďte opatrní a dohlédněte na to, aby drát nebyl příliš napnutý. Vyvarujte se ostrých ohybů drátu.

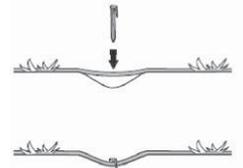

Chcete-li obvodový drát zakopat:

- Obvodový drát musí být položen minimálně 1 cm a maximálně 5 cm hluboko v zemi. Při zakopávání můžete použít například zarovnávač okrajů nebo rovný rýč.

Při pokládání obvodového drátu použijte jako vodítko dodané měřidlo. Pomůže vám snadno určit správnou vzdálenost mezi obvodovým drátem a hranicí nebo překážkou. Měřidlo se dodává samostatně, mimo krabici.

DŮLEŽITÉ INFORMACE

Přebytečný drát nesmí být skladován v cívkách. Mohlo by to rušit robotickou sekačku.

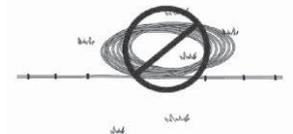

Obvodový drát začíná na jednom z konektorů na zadní straně nabíjecí základny a vede pod její spodní částí. Poté obvodový drát postupně položte proti směru hodinových ručiček, jak ukazují šipky na obrázku níže. Při procházení kolem hranic kabel volně položte. Pokud narazíte na oblast nebo objekt, který vyžaduje péči nebo zvláštní ohraničení, nezapomeňte podle potřeby pečlivě položit obvodový drát. (viz „Hranice pracovní oblasti“ na straně 43 a „Hranice v rámci pracovní oblasti“ na straně 44)

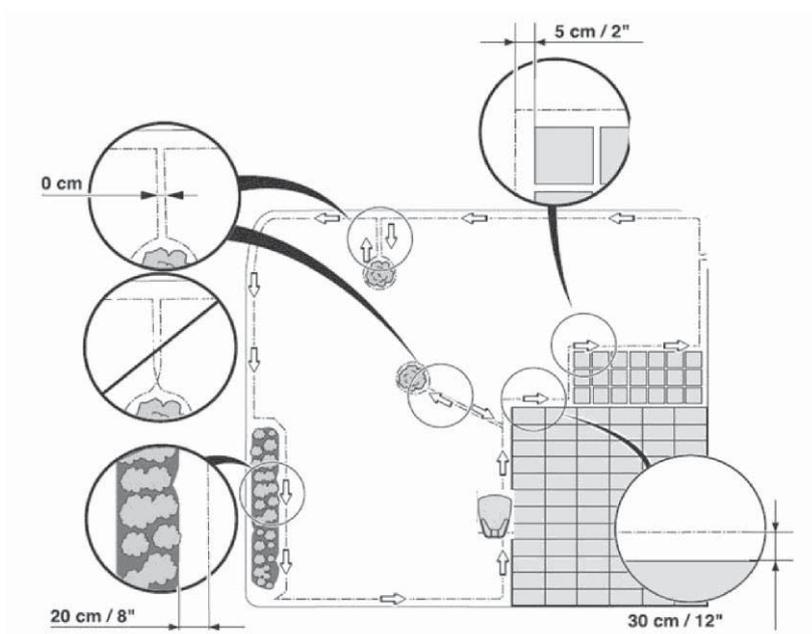

Při instalaci obvodového drátu v rohu trávníku musí být úhel rohu větší než 100 stupňů, doporučuje se 135 stupňů. Úhly rohů menší než 100 stupňů nejsou dobré pro volný pohyb robotické sekačky a sečení.

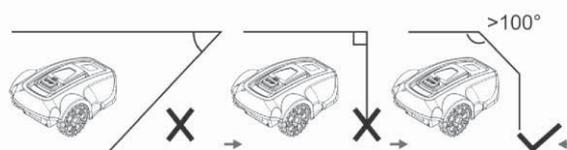
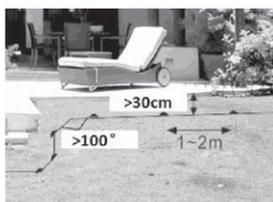

Šířka mezi 2 liniemi obvodového drátu v průchodech by měla být větší než 50 cm. V případě, že sekačka musí projít průchodem menším než 50 cm, měla by být pracovní zóna oddělena. Viz „Typ trávníku s hlavní zónou a podzónami“ na straně 39.

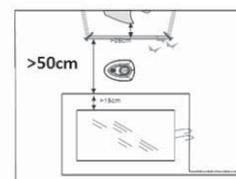

Prodloužení obvodového drátu

Obvodový drát lze jednoduše prodloužit zkroucením dvou konců drátů k sobě. K zajištění spojené části drátů můžete použít izolační pásku.

Celková délka obvodového drátu nesmí přesáhnout 300 metrů.

DŮLEŽITÉ INFORMACE

Nezapomeňte použít izolační pásku k ochraně spojených částí drátů, jinak by vlhkost v půdě mohla způsobit oxidaci nechráněných drátů a nakonec přerušit obvod.

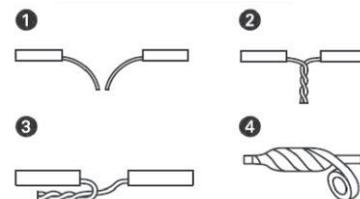

PŘIPOJENÍ OBVODOVÉHO DRÁTU

Po dokončení pokládky obvodového drátu a jeho navedení zpět k nabíjecí základně můžete pomocí kombinovaných kleští přestříhnout zbývající drát a připojit jeho konec k levému konektoru, který je označen symbolem „B“.

Frekvence obvodového drátu je 0-148,5 kHz.

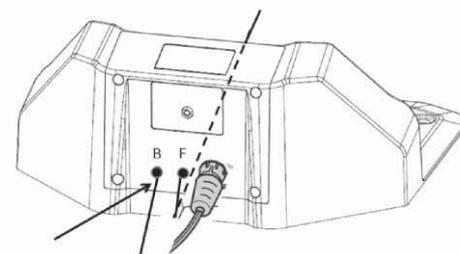

KONTROLA OBVODOVÉHO DRÁTU

Zkontrolujte signál obvodového drátu podle barvy dvoubarevného LED indikátoru na nabíjecí základně.

Pokud tento LED indikátor svítí nepřerušovaně zeleně, znamená to, že obvodový drát a napájecí adaptér jsou správně zapojeny.

Pokud se sekačka stále nabíjí, LED indikátor svítí červeně.

Pokud bliká zeleně, znamená to, že obvodový drát není připojen nebo je přerušen. Zkontrolujte, zda jsou 2 konektory dobře připojeny ke koncům obvodového drátu.

Stav dvoubarevného LED indikátoru	Zelená	Červená
Napájecí adaptér a obvodový drát jsou správně připojeny ke zdroji napájení.	svítí	nesvítí
Sekačka se nabíjí v nabíjecí základně	nesvítí	svítí
Obvodový drát je přerušen nebo není připojen k nabíjecí základně	bliká	nesvítí
Porucha napájecího adaptéru nebo výpadek napájení	nesvítí	nesvítí

PRVNÍ SPUŠTĚNÍ

Než je možné začít robotickou sekačkou používat, je nejprve nutné nastavit datum a čas.

- Umístěte robotickou sekačku do její pracovní oblasti.
- Otevřete kryt ovládacího panelu, pak stiskněte vypínač .
- Potvrďte heslo (viz pokyny v části „Zabezpečení“ na straně 50). Po otevření krytu ovládacího panelu musíte heslo potvrdit.
- Nastavte místní datum a čas. Podrobnosti, jak se to dělá, najdete v části „Nastavení“ na straně 50.
- Stiskněte tlačítko **START** () a zavřete kryt, sekačka bude 2 sekundy pípat a pak se rozjede.

ZKUŠEBNÍ ZAPARKOVÁNÍ DO NABÍJECÍ ZÁKLADNY

Než začnete robotickou sekačkou používat, ověřte si, že dokáže sledovat obvodový drát až k nabíjecí základně a že snadno zaparkuje do nabíjecí základny.

Provedte následující zkoušku:

Použijte kroky v odstavci „První spuštění“ na straně 46,

- když se bude robotická sekačka pohybovat po pracovní oblasti, stiskněte tlačítko **STOP** na ní.
- Otevřete kryt ovládacího panelu, potvrďte heslo, stiskněte tlačítko **DOMŮ** () a pak zavřete kryt.
- Robotická sekačka bude po směru hodinových ručiček sledovat obvodový drát až k nabíjecí základně a pak do ní zaparkuje. Zkouška se považuje za úspěšnou pouze tehdy, když robotická sekačka správně sleduje obvodový drát k nabíjecí základně a zaparkuje v ní na první pokus. Pokud robotická sekačka selže při prvním pokusu, zkusí to automaticky znovu. Instalace není správná, pokud robotická sekačka potřebuje k zaparkování v nabíjecí základně dva nebo více pokusů. V takovém případě zkontrolujte, zda jsou nabíjecí základna i obvodový drát nainstalovány v souladu s pokyny v odstavcích „Instalace a zapojení nabíjecí základny“ na straně 41, „Instalace obvodového drátu“ na straně 42 a „Kontrola obvodového drátu“ na straně 45.

DŮLEŽITÉ INFORMACE

Funkci **DOMŮ** lze použít pouze tehdy, nachází-li se robotická sekačka uvnitř pracovní oblasti.

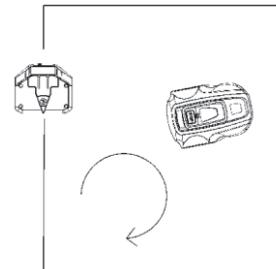

5. OVLÁDACÍ PANEL

Kryt ovládacího panelu slouží k ochraně displeje před dlouhodobým vystavením slunečnímu záření. Bez této ochrany by se displej snadno poškodil dlouhodobým silným slunečním zářením a zkrátila by se jeho životnost.

Otevřete kryt, zpřístupní se vám ovládací panel.

Všechny příkazy pro robotickou sekačku se zadávají a nastavení se provádějí prostřednictvím tohoto ovládacího panelu.

Všechny funkce jsou přístupné prostřednictvím několika nabídek.

Ovládací panel se skládá z displeje a šesti tlačítek.

Všechny informace se zobrazují na displeji a veškeré zadávání se provádí pomocí tlačítek.

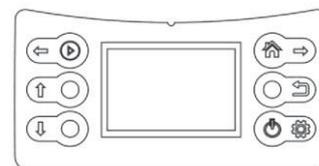

DŮLEŽITÉ INFORMACE

Po dokončení operací na ovládacím panelu vždy zavřete jeho kryt, aby se mohla robotická sekačka rozjet. Pokud není kryt zavřený, na displeji se zobrazí zpráva „Close Cover (Zavřete kryt)“ a robotická sekačka se nerozjede.

Když stisknete tlačítko **STOP** a otevřete kryt, objeví se domovská obrazovka, na které se zobrazuje datum, čas, vybraná pracovní zóna, stav snímače deště a stav akumulátoru.

- Nemí-li časovač nastaven na žádnou plánovanou denní práci, zobrazuje v horní části obrazovky „Standby (Pohotovostní režim)“.
- Pokud je časovač nastaven na denní práci, zobrazuje se vybraná pracovní zóna v horní části obrazovky.
- Symbol deště (☔) indikuje, že je snímač deště aktivován (zapnut). Pokud snímač deště není aktivován (je vypnut), tento symbol se nezobrazuje.
- Symbol stavu akumulátoru (🔋) zobrazuje zbývající úroveň jeho nabití. Šest tlačítek se dělí do dvou skupin: tlačítka pro výběr operace a tlačítka s více funkcemi.



VÝBĚR OPERACE

Mezi tlačítka pro výběr operace patří:

Symbol	Název tlačítka	Funkce
↑	NAHORU	Posun kurzoru nahoru nebo zvýšení numerické hodnoty
↓	DOLŮ	Posun kurzoru dolů nebo snížení numerické hodnoty
↶	ZPĚT	Opuštění aktuálního rozhraní, návrat zpět na vyšší úroveň nabídky

TLAČÍTKA S VÍCE FUNKCEMI

Symbol	Název tlačítka	Funkce
⏪ ⏩	START	Hlavní funkce: ruční spuštění robotické sekačky Sekundární: posun kurzoru doleva
🏠 ➡	DOMŮ	1. Odeslání robota zpět do nabíjecí základny a ukončení aktuální práce (pokud po úplném nabití robota ještě neuplynul naplánovaný čas, robot se znovu vydá do práce) 2. posun kurzoru doprava 3. aktivace sekání na obvodovém drátu: vyjetí sekačky z nabíjecí základny po stisku tlačítka „DOMŮ“
🔋 ⚙️	VYPÍNAČ	Jeden stisk: Zapnutí robota 3 sekundy dlouhý stisk: vypnutí robota Výběrem vstoupíte do podnabídky nebo potvrdíte jednotlivá nastavení

Obvykle se uplatní hlavní funkce těchto dvou tlačítek.

Pouze v průběhu procesu nastavení, po stisknutí tlačítka **SET** (⚙️), se uplatní sekundární funkce těchto dvou tlačítek.

Po dokončení nastavení bude sekundární funkce těchto tlačítek zakázána a uplatní se hlavní funkce.

Dvě tlačítka s více funkcemi nabízejí různé funkce, mimo jiné v závislosti na tom, kde se právě nacházíte ve struktuře nabídek.

6. FUNKCE NABÍDEK A JAK JE NASTAVIT

HLAVNÍ NABÍDKA

Když stisknete tlačítko **STOP** a otevřete kryt, stiskněte tlačítko **SET** na ovládacím panelu a na obrazovce se zobrazí hlavní nabídka.

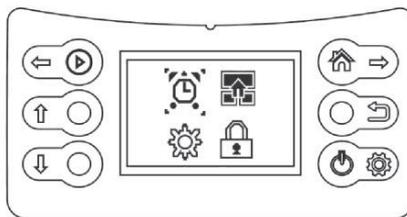

Hlavní nabídka nabízí čtyři možnosti:

- Časovač
- Rozdělení na zóny
- Nastavení
- Zabezpečení

Každá z nabídek obsahuje řadu podnabídek.

Jejich prostřednictvím máte přístup ke všem funkcím pro nastavení robotické sekačky.

Procházení mezi nabídkami

K procházení hlavní nabídkou a podnabídkami můžete používat tlačítka pro výběr operace a tlačítka s více funkcemi.

Stiskem tlačítka **SET** (🔧) vstoupíte do hlavní nabídky, potom použijte tlačítko doprava (🏠➡) k přesunuí kurzoru a výběru podnabídky; opětovným stiskem tlačítka **SET** potvrdíte svoji volbu a vstoupíte do podnabídky. Po dokončení nastavení v podnabídkách se můžete stiskem tlačítka **ZPĚT** (⬅) vrátit zpátky na vyšší úroveň nebo můžete zavřít kryt a vrátit se tak přímo na domovskou stránku.

Podnabídky

Některé podnabídky obsahují možnosti, které jsou přednastaveny pro výběr. To znamená, že jsou tyto možnosti vybrány. Stiskem tlačítka **DOLŮ** (⬇) můžete přepínat mezi „On (Zap)“ a „Off (Vyp)“, podle toho, zda chcete danou funkci aktivovat nebo ne.

V některých podnabídkách je třeba pomocí ovládacího panelu zadat nějaké informace (datum, čas...).

STRUKTURA NABÍDEK

Hlavní nabídka:

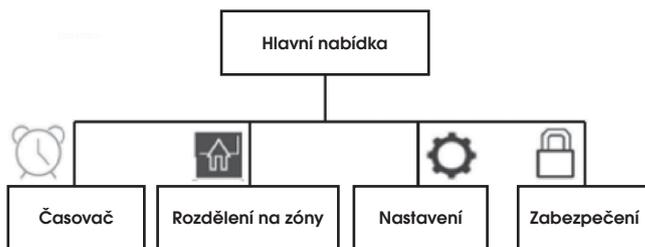

Podnabídka:

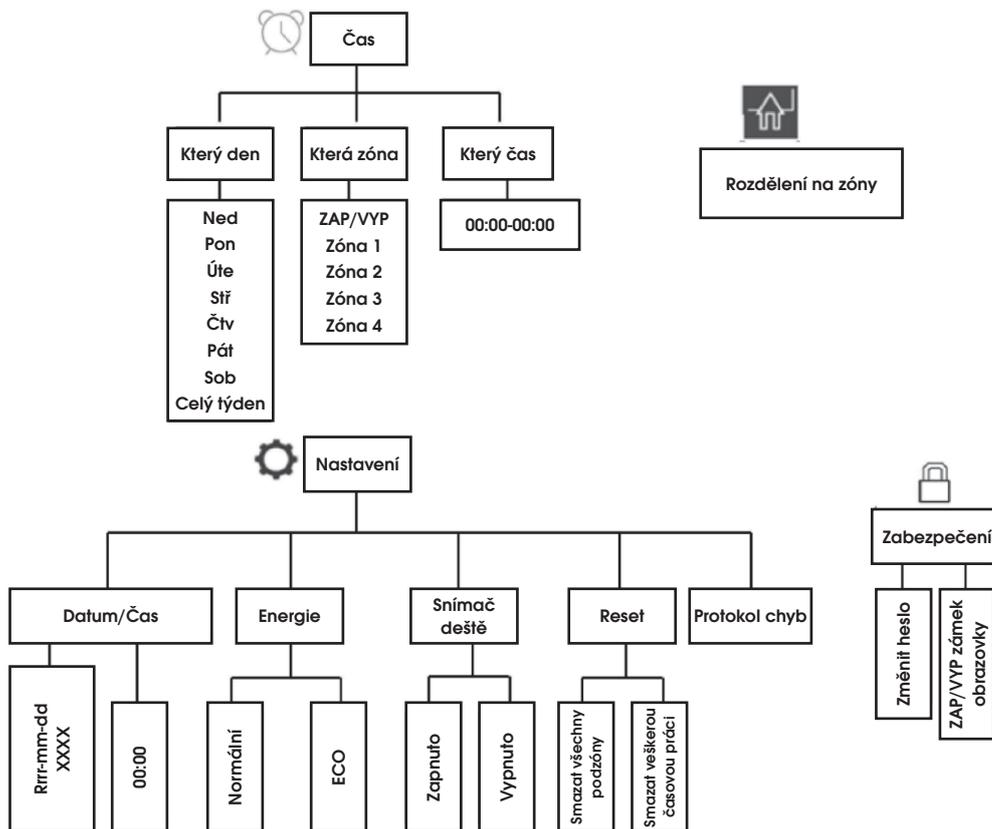

ČASOVAČ

Trávnik by se neměl sekat příliš často, abyste dosáhli nejlepších výsledků. Pokud se robotická sekačka nechá sekat příliš často, trávnik může vypadat příliš ulehlý. Kromě toho je robotická sekačka vystavena zbytečnému opotřebení.

Funkce časovače je také ideálním prostředkem pro nastavení, v kterou denní dobu by robotická sekačka neměla sekat, například když si na zahradě hrají děti.

Použijte funkci spuštění časovače (viz „Spuštění časovače“), aby váš trávnik nebyl ušlapán.

Před použitím spočítejte, jak dlouho potřebuje robotická sekačka pracovat na základě pracovní kapacity uvedené v tabulce níže.

Tabulková pracovní kapacita	
Model	Pracovní kapacita
FZRR 5650-A	Asi 15 m ² za hodinu
FZRR 5950-A	Asi 15 m ² za hodinu

Příklad

Pokud má pracovní oblast plochu 300 m², může sekačka typu FZRR 5950-A pracovat 20 hodin denně. Tato doba zahrnuje dobu sečení i dobu nabíjení.

Tyto časy jsou přibližné a závisí například na kvalitě trávy, ostrosti nože a stáří akumulátoru.

DŮLEŽITÉ INFORMACE

Používejte časovač, aby sekání neprobíhalo v době, kdy se na trávniku obvykle vyskytují děti nebo domácí zvířata.

Pokud to rozloha trávniku dovolí, lze kvalitu trávy dále zlepšit, pokud se seče každý druhý den namísto několika hodin denně. Trávě navíc prospívá úplný odpočinek po dobu alespoň tří dnů jednou za měsíc.

ROZDĚLENÍ NA ZÓNY

V této části se především dozvíte, jak vytvořit podzóny pro robotickou sekačku. Informace o rozdělení trávniku na zóny najdete v odstavcích „Typy trávníků“ na straně 39 a „Instalace obvodového drátu“ na straně 42.

Pozor:

Při rozdělení na zóny musí robotická sekačka vyjet z nabíjecí základny.

Rozdělení na zóny je dosaženo nastavením různých **paměťových bodů** pro různé pracovní zóny.

Paměťový bod je jeden bod na obvodovém drátu a počáteční poloha sekačky v jednotlivých pracovních zónách.

V hlavní zóně je přednastaveným paměťovým bodem umístění nabíjecí základny.

DŮLEŽITÉ INFORMACE

Paměťový bod nelze nastavit u rohu ani u úzkého průchodu.

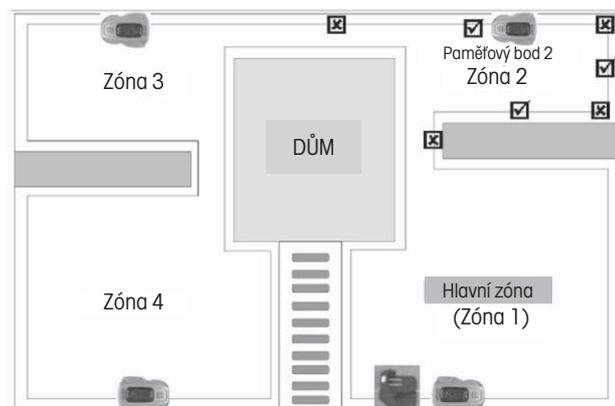

Další paměťové body nastavte podle následujícího postupu:

1. Zkontrolujte, že je robotická sekačka správně zaparkovaná v nabíjecí základně.
2. Otevřete kryt ovládacího panelu a stiskem tlačítka **SET** vstupte do hlavní nabídky.
3. Stiskem tlačítka doprava (🏠➡) přesuňte kurzor na symbol rozdělení na zóny,
4. Stiskem tlačítka **SET** potvrďte výběr nastavení zón, na obrazovce se zobrazí „Add Zone-2 (Přidat Zónu-2)“.
5. Stiskem tlačítka **SET** zahájíte nastavení. Robotická sekačka vycouvá z nabíjecí základny, otočí se o 180 stupňů a začne se pohybovat podél obvodového drátu proti směru hodinových ručiček. Na displeji se zobrazí „GO (JEDU)“.
6. Když sekačka přejede do polohy vhodné pro nastavení paměťového bodu 2 (viz příklady na obrázku výše), stiskněte tlačítko **STOP** na sekačce. Sekačka se v tomto bodě zastaví a uloží si ho jako paměťový bod 2. Na displeji se zobrazí „Zone-2 Finished, Next Zone... (Zóna 2 dokončena, Další zóna...)“
7. Stiskem tlačítka **SET** můžete pokračovat v nastavení dalšího paměťového bodu podle výše uvedeného postupu.



<Dividing Zones>

Add Zone-2

<Dividing Zones>

Zone-2 Finished
Next Zone...

Skutečná přesná počáteční pozice v každé podzóně se bude o něco odchylovat od paměťového bodu.

Pokud chcete změnit nebo upravit rozdělení na zóny, můžete je přímo nastavit znovu podle výše uvedených kroků; staré nastavení bude nahrazeno novým.

Při nastavování rozdělení do zón sekačka neseče.

NASTAVENÍ

Datum / čas

Výchozí formát datumu je rok/měsíc/datum a čas používá 24hodinový formát.

1. Otevřete kryt ovládacího panelu a stiskem tlačítka **SET** vstupte do hlavní nabídky.
2. Stiskem tlačítka doprava (🏠➡) přesuňte kurzor na symbol **Nastavení** (⚙️).
3. Stiskem tlačítka **SET** vstupte do podnabídky **Nastavení**.
4. Stiskem tlačítka **SET** vstupte do rozhraní pro nastavení Data/Času.
5. Stiskem tlačítka **DOLŮ** (⬇️) nebo **NAHORU** (⬆️) můžete změnit čísla odpovídající ROKU,
6. Stiskem tlačítka **doprava** (🏠➡) přesuňte kurzor na čísla vyjadřující MĚSÍC nebo DATUM,
7. Stiskem tlačítka **DOLŮ** (⬇️) nebo **NAHORU** (⬆️) můžete změnit čísla odpovídající MĚSÍCI nebo DATUMU.

Použijte podobný postup na ovládacím panelu, jak je popsán výše, k nastavení ČASU.

8. Stiskem tlačítka **SET** potvrďte nastavení data/času.

```

1.Date/Time
2. Energy
3.Rain Sensor
4.Reset
5.Error log
  
```

```

<Date>
2018 -05-24
Thu
  
```

```

<Time>
14 :58 :30
  
```

```

<Energy>
1.Normal
2.ECO
  
```

Energie

Na výběr jsou dva režimy spotřeby energie:

Normální – rychlost pohybu sekačky a rychlost sečení jsou takové, jaké jsou uvedeny v technických údajích (viz kapitola 10).

Používá se pro normální sečení trávy nebo trávy vyšší než 8 cm. Robotická sekačka je přednastavena v tomto režimu.

ECO – rychlost pohybu sekačky a rychlost sečení jsou sníženy o 10-30 % oproti normálnímu režimu.

Tento režim se doporučuje používat při sekání nižší trávy, denní údržbě trávníku nebo při nočním provozu.

Použijte podobný postup na ovládacím panelu, jak je popsán výše, k nastavení režimu spotřeby energie.

Snímač deště

Robotická sekačka může sekat také v dešti nebo v prostředí s vysokou vlhkostí; mokrá tráva však snadno ulpí na robotické sekačce a na strmějších svazích je větší riziko sklouznutí.

Ve výchozím nastavení je snímač deště zapnut.

Použijte podobný postup na ovládacím panelu, jak je popsán výše, k aktivaci nebo deaktivaci snímače deště.

```

<Rain Sensor>
  
```

```

1.On
  
```

```

2.Off
  
```

Reset

Při resetu se vymaže nastavení rozdělení na podzóny i nastavení časovače, takže se dobře rozmyslete, než tuto funkci použijete.

```

<Reset>
  
```

```

Confirm Reset?
  
```

```

<Monday>
  
```

```

OFF Zone 1
10:00->12:30
  
```

ZABEZPEČENÍ

Nastavení čtyřmístného hesla pro uzamčení obrazovky displeje může pomoci zabránit dětem nebo jiným osobám, které nejsou obeznámeny s bezpečným ovládním sekačky, aby ji bez dohledu používaly.

Funguje také jako funkce ochrany proti krádeži, která brání nepovolaným osobám v ovládním sekačky.

Výchozí heslo je: 0000

V případě potřeby ho můžete změnit a zvolit si nové heslo.

Použijte podobný postup na ovládacím panelu, jak je popsán výše, ke změně hesla.

Můžete také zapnout nebo vypnout zámek obrazovky.

Pokud zámek obrazovky zapnete, bude robotická sekačka požadovat heslo při každém otevření krytu.

Zámek obrazovky je přednastaven na stav „VYP“.

```

<Security>
  
```

```

Old Password
  
```

```

0 000
  
```

```

<Security>
  
```

```

New Password
  
```

```

1 000 ON
  
```

```

<Security>
  
```

```

New Password
  
```

```

1 000 OFF
  
```

Použijte podobný postup na ovládacím panelu, jak je popsán výše, k aktivaci nebo deaktivaci zámku obrazovky.

7. POUŽITÍ

NABÍTÍ VYBITÉHO AKUMULÁTORU (VIZ „NABÍJENÍ AKUMULÁTORU“)



VAROVÁNÍ

Před spuštěním robotické sekačky si pozorně přečtěte bezpečnostní pokyny.



VAROVÁNÍ

Ruce a nohy udržujte v dostatečné vzdálenosti od otáčejících se nožů. Nikdy nedávejte ruce nebo nohy do blízkosti těla sekačky, když motor běží.



VAROVÁNÍ

Nikdy nepoužívejte robotickou sekačku, když se v sekané oblasti zdržují osoby, zejména děti, nebo domácí zvířata.

SPUŠTĚNÍ

Robotickou sekačku lze spustit dvěma způsoby:

rychlý start ručním stiskem tlačítka **START** () a automatický start na základě nastavení časovače.

Rychlý start

Když robotická sekačka stojí ve své pracovní oblasti, rychlý start provedete stiskem tlačítka **START**.

1. Přesuňte robotickou sekačku do pracovní zóny, kterou chcete posekat.
2. Otevřete kryt ovládacího panelu a stiskem vypínače zapněte sekačku
3. stiskněte tlačítko **START** () a pak zavřete kryt.

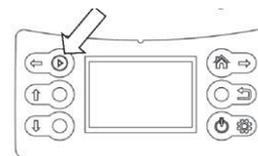

Robotická sekačka začne pracovat, dokud napětí akumulátoru neklesne, poté se automaticky vrátí do nabíjecí základny.

Můžete také stisknout tlačítko **STOP**, abyste robotickou sekačku zastavili dříve ručně.

Sekání na obvodovém drátu

Robotická sekačka může posekat i trávu na obvodovém drátu, kterou při sekání v pracovní oblasti vynechává.

Sekání trávy na obvodovém drátu lze ovládat pouze ručně.

Operaci proveďte v následujících krocích:

1. Zkontrolujte, že je robotická sekačka správně zaparkovaná v nabíjecí základně.
2. Otevřete kryt ovládacího panelu
3. Zadejte heslo, pokud je aktivován (zapnut) zámek obrazovky
4. Stiskněte tlačítko **DOMŮ** ()
5. Zavřete kryt.

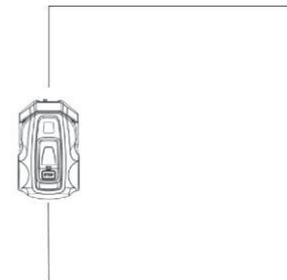

Robotická sekačka opustí nabíjecí základnu, otočí se o 180 stupňů a začne sekat trávu nad drátem.

Než se nožový kotouč rozběhne, ozve se 5 pípnutí po dobu 2 sekund.

Poté, co sekačka dokončí jeden okruh po obvodovém drátu, dotkne se nabíjecí základny a otočí o 180 stupňů. Poté se podél obvodového drátu vrátí zpět do nabíjecí základny, ale tentokrát bez sekání. Pak přestane pracovat a zaparkuje v nabíjecí základně.

DŮLEŽITÉ INFORMACE

Aby bylo možné co nejlépe posekat trávu podél obvodového drátu, nezapomeňte odstranit všechny překážky z blízkosti obvodového drátu, které by mohly způsobit aktivaci snímače nárazu, jako jsou větve, kameny, hračky, ovoce...

Startování časovače

Při nastavení časovače použijte následující sekvenci:

Který den-> Která zóna-> Který čas

1. Otevřete kryt ovládacího panelu a stiskem tlačítka **SET** vstupte do hlavní nabídky.
2. Kurzor se nachází na symbolu **ČASOVAČ**, stiskem tlačítka **SET** vstupte do podnabídky.



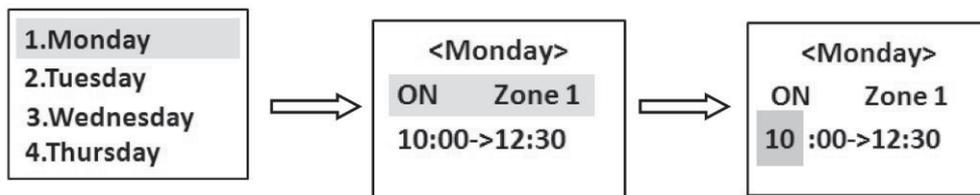

3. Použijte podobný postup na ovládacím panelu, jak je popsán v odstavci „Datum / čas“ na straně 50, k nastavení časovače pro sekání trávy v různé dny a v různých zónách.

Po dokončení nastavení se ujistěte, že robotická sekačka správně zaparkuje v nabíjecí základně, aby se pak mohla automaticky rozjet, až přijde čas.

Poznámka:

- Pro každý den můžete vybrat jen jednu pracovní zónu.
(Pro určitý den můžete vybrat kteroukoliv z definovaných zón. Pokud nerozdělíte plochu do zón, je hlavní zóna přednastavena jako Zóna 1);
Pokud v některý den nechcete trávu sekat, vyberte u položky Zóna možnost „OFF (VYP)“.
- Pro každý den můžete nastavit pouze jednu pracovní dobu.

Pokud po prvním použití funkce časovače zjistíte, že tráva není v některé zóně dobře posekaná, můžete časovač upravit dvěma způsoby:

- vybrat další den, kdy se bude znovu pracovat v této zóně;
- prodloužit pracovní dobu v této zóně, takže sekačka bude příště v této oblasti sekat déle.

Více informací o vztahu mezi délkou pracovní doby a plochou trávníků najdete v odstavci „Časovač“ na straně 49.

ZASTAVENÍ

Stiskněte tlačítko **STOP**, robotická sekačka se zastaví a zastaví se i motor nožového kotouče.

Pokud byla sekačka spuštěna pomocí rychlého startu: když po stisku tlačítka **STOP** chcete opět spustit sekačku pro denní práci, postupujte podle kroků v odstavci „Rychlý start“ na straně 51.

Pokud byla sekačka spuštěna pomocí časovače: po stisku tlačítka **STOP** nebude pokračovat ve zbývajícím denním pracovním plánu, zůstane v nabíjecí základně, dokud nevymažete denní plán práce a nespustíte ji pomocí rychlého startu nebo ji automaticky neaktivuje časovač nastavený pro další den.

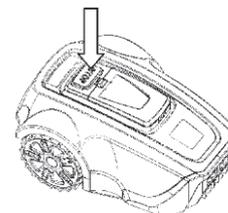

VYPNUTÍ

- Stiskněte tlačítko **STOP**
- Přidržením vypínače  stisknutého 3 sekundy vypnete napájení.

Robotickou sekačku vždy vypněte, pokud potřebuje údržbu nebo pokud je třeba ji přesunout mimo pracovní oblast.

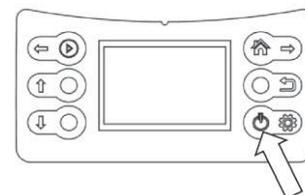

NASTAVENÍ VÝŠKY SEČENÍ

Výšku sečení lze nastavit od 3 do 5 cm.

Jak nastavit výšku sečení:

- Stiskem tlačítka **STOP** zastavte robotickou sekačku a otevřete kryt.
- Otočte knoflík pro nastavení výšky do požadované polohy.
 - Otočením po směru hodinových ručiček zvýšíte výšku sečení.
 - Otočením proti směru hodinových ručiček snížíte výšku sečení.

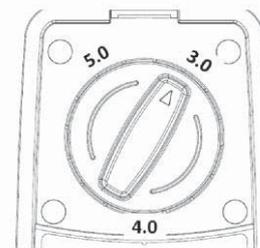

DŮLEŽITÉ INFORMACE

Během prvního týdne po nové instalaci musí být výška sečení nastavena na MAX (5 cm), aby nedošlo k poškození obvodového drátu. Poté lze výšku sečení každý druhý týden postupně snižovat, dokud není dosaženo požadované výšky.

8. ÚDRŽBA

Robotickou sekačku pravidelně kontrolujte a čistěte a v případě potřeby vyměňte opotřebované díly, abyste zlepšili její provozní spolehlivost a zajistili delší životnost. Další informace k čištění najdete v odstavci „Čištění“ na straně 53.

Na začátku používání robotické sekačky je třeba nožový kotouč a nože kontrolovat jednou týdně. Pokud bylo opotřebování během této doby nízké, lze interval kontroly prodloužit.

Je důležité, aby se nožový kotouč hladce otáčel. Okraje nožů by neměly být poškozeny. Životnost nožů se značně liší a závisí například na následujícím:

- Pracovní doba a velikost pracovní oblasti
- Typ trávy
- Typ půdy
- Přítomnost předmětů, jako jsou šišky, spadlé ovoce, hračky, nářadí, kameny, kořeny a podobně

Běžná životnost je 2-4 měsíce při použití na plochách větších než 300 m² a delší u menších ploch.

Postup výměny nožů najdete v odstavci „Výměna nožů“ na straně 54.

DŮLEŽITÉ INFORMACE

Práce s tupými noži má za následek horší výsledky sečení. Okraje trávy nejsou posekány čistě a je potřeba více energie, což vede k tomu, že robotická sekačka neposeká tak velkou plochu.

ULOŽENÍ NA ZIMU

Robotická sekačka

Robotickou sekačku je třeba před uklizením na zimu pečlivě vyčistit. Viz „Čištění“ na straně 53.

Aby byla zaručena funkčnost a životnost akumulátoru, je velmi důležité robotickou sekačku před uskladněním na zimu plně nabít. Viz „Nabíjení akumulátoru“ na straně 42.

Zkontrolujte stav snadno opotřebitelných částí, jako jsou nože a kola. V případě potřeby vyměňte, abyste zajistili, že robotická sekačka bude před příští sezónou v dobrém stavu.

Přidejte trochu antikorozního oleje na nože a šrouby zajišťující nože, abyste zabránili jejich korozi.

Vhodná teplota prostředí pro provoz robotické sekačky je 5-45 °C. V zimě, jakmile teplota na zahradě zůstává trvale pod 5 °C, uložte sekačku na suché místo, kde nemrzne, nejlépe v její originálním obalu.

DŮLEŽITÉ INFORMACE

Před uskladněním na zimu je nutné akumulátor plně nabít. Pokud není akumulátor plně nabít, může dojít k jeho poškození a v určitých případech se dokonce může stát nepoužitelným.

Nabíjecí základna

Nabíjecí základnu a napájecí adaptér skladujte uvnitř. Obvodový drát můžete nechat v zemi. Konce drátu by měly být chráněny před vlhkostí tím, že je vložíte například do nádoby s tukem.

Pokud není možné nabíjecí základnu skladovat uvnitř, musí být celou zimu odpojena od napájení.

PO ZIMNÍM SKLADOVÁNÍ

Před prvním použitím zkontrolujte, zda je potřeba vyčistit, zejména nabíjecí kolíky na nabíjecí základně a nabíjecí proužky v robotické sekačce. Pokud se nabíjecí kolíky nebo nabíjecí proužky zdají být spálené nebo potažené povlakem, očistěte je jemným smirkovým papírem. Zkontrolujte také, zda je správně nastaveno datum a čas na robotické sekačce.

ČIŠTĚNÍ

Je důležité udržovat robotickou sekačku v čistotě. Sekačka s velkým množstvím nalepené trávy si tak dobře neporadí se svahy. Doporučuje se při čištění používat kartáč.

DŮLEŽITÉ INFORMACE

K čištění robotické sekačky nikdy nepoužívejte vysokotlakou myčku ani tekoucí vodu. K čištění nikdy nepoužívejte rozpouštědla.

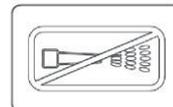

Podvozek a nožový kotouč

1. Přidržením vypínače  stisknutého 3 sekundy vypněte napájení.
2. Nasadte si ochranné rukavice.
3. Překlopte robotickou sekačku na bok.
4. Vyčistěte nožový kotouč a podvozek pomocí kartáče na nádobí.

Současně zkontrolujte, zda se nožový kotouč volně otáčí a nedrhně o chránič nožového kotouče.

Pokud se dovnitř dostanou dlouhá stébla trávy nebo jiné předměty, mohou brzdit nožový kotouč.

I mírný brzdící účinek vede k vyšší spotřebě a k delší době sečení a v nejhorším případě zabrání robotické sekačce posekat velký trávník.

Podvozek

Vyčistěte spodní stranu podvozku. Použijte kartáč nebo vlhký hadr.

Kola

Očistěte okolí předních a zadních kol a také držák nebo hřídel.

Tělo

K čištění těla použijte vlhkou, měkkou houbu nebo hadřík. Pokud je tělo velmi znečištěné, může být nutné použít mýdlový roztok nebo prostředek na mytí nádobí.

Nabíjecí základna

Nabíjecí základnu pravidelně čistěte od trávy, listí, větviček a dalších předmětů, které by mohly bránit v parkování.

PŘEPRAVA A ODVOZ

Během přepravy stroj zajistěte. Je důležité, aby se robotická sekačka nepohybovala, například při přepravě mezi trávníky.

Na obsažené lithium-iontové akumulátory se vztahují požadavky legislativy týkající se nebezpečného zboží.

Při komerční přepravě, např. třetími stranami, speditéry, je třeba dodržovat zvláštní požadavky na balení a označování.

Při přípravě položky k přepravě je nutná konzultace s odborníkem na nebezpečné materiály. Dodržujte také všechny platné národní předpisy.

V PŘÍPADĚ BOUŘKY

Aby se snížilo riziko poškození elektrických součástí v robotické sekačce a její nabíjecí základně, doporučujeme v případě nebezpečí bouřky odpojit všechna připojení k nabíjecí základně (napájení a obvodový drát).

VÝMĚNA NOŽŮ



VAROVÁNÍ

Při výměně vždy používejte výhradně originální nože.

Na robotické sekačce jsou tři nože, které jsou našroubovány na nožový kotouč. Všechny tři nože musí být vyměněny současně, aby se dosáhlo vyvážení žacího systému.

Jak vyměnit nože:

1. Přidržením vypínače  stisknutého 3 sekundy vypněte napájení.
2. Nasaďte si ochranné rukavice.
3. Otočte robotickou sekačku vzhůru nohama.
4. Vložte klíč do jednoho ze dvou otvorů v kotouči a zajistěte jeho konec v drážce chrániče nožového kotouče, aby se kotouč nemohl otáčet.
5. Odšroubujte střední šroub na nožovém kotouči a poté odšroubujte upevňovací šrouby nožů, použijte plochý nebo křížový šroubovák.
6. Našroubujte nové nože a nasaďte nožový kotouč.

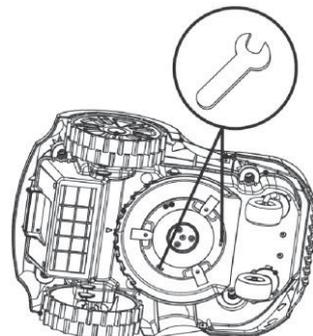

VÝMĚNA AKUMULÁTORU

Akumulátor je bezúdržbový, ale jeho životnost je omezena na 2 až 4 roky.

Životnost akumulátoru závisí na délce sezóny a na počtu hodin denně, kdy robotická sekačka pracuje. Dlouhá sezóna nebo mnoho hodin používání denně znamená, že je nutné akumulátor vyměňovat častěji.

DŮLEŽITÉ INFORMACE

Na konci sezóny, před uložením na zimu, akumulátor plně nabijte.

Výměna akumulátoru

Pokud je pracovní doba robotické sekačky mezi jednotlivými nabíjenými kratší než normálně, znamená to, že akumulátor stárne a je třeba ho vyměnit. Akumulátor je v pořádku, pokud robotická sekačka dokáže udržet dobře posekaný trávník.



DŮLEŽITÉ INFORMACE

Vždy používejte výhradně originální akumulátory. Kompatibilitu s jinými akumulátory nelze zaručit.

1. Přidržením vypínače  stisknutého 3 sekundy vypněte napájení.
2. Otočte robotickou sekačku vzhůru nohama. Položte robotickou sekačku na měkký a čistý povrch, aby nedošlo k poškrábání jejího těla a krytu displeje.
3. Vyčistěte okolí krytu akumulátoru.
4. Odšroubujte dva šrouby na krytu akumulátoru a kryt sejměte.
5. Vytáhněte starý akumulátor a odpojte konektory mezi akumulátorem a hlavní deskou.
6. Vložte nový originální akumulátor a znovu připojte konektory.
7. Namontujte zpět kryt akumulátoru. Pokud je těsnění na krytu akumulátoru viditelně poškozené, je nutné vyměnit kryt akumulátoru.
8. Našroubujte zpět dva šrouby přidržující kryt akumulátoru.

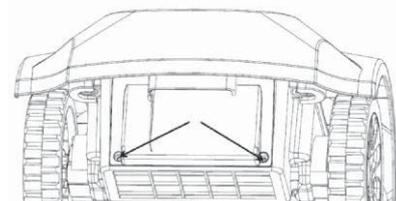

9. ŘEŠENÍ PROBLÉMŮ

V této kapitole je uvedena řada chybových kódů a zvukových signálů s různým časovým intervalem, které se mohou objevit v případě poruchy. Pro každý chybový kód je zde uvedena možná příčina i kroky, které je třeba podniknout.

Tato kapitola také uvádí některé příznaky, které vám mohou pomoci, pokud robotická sekačka nefunguje podle očekávání.

CHYBOVÉ KÓDY

Níže jsou uvedeny chybové kódy, které se mohou zobrazit na displeji robotické sekačky, a stručně popsány problémy, které mohou nastat. Když se zobrazí kterýkoliv z těchto chybových kódů, sekačka také 5krát pípne v intervalu 1 sekundy,

aby na něj upozornila. Stisknutím tlačítka **BACK** () opusťte rozhraní se zobrazením aktuálního chybového kódu.

Pokud se stejný chybový kód objevuje často, kontaktujte autorizovaného prodejce nebo servis.

Chybový kód	Problém	Příčina	Kroky
Error 1 (Chyba 1)	Žádné hranice	Neexistuje spojení mezi obvodovým drátem a nabíjecí základnou	Obnovte spojení mezi obvodovým drátem a nabíjecí základnou
		Zástrčka napájecího adaptéru se uvolnila nebo vytáhla ze zásuvky.	Znovu zasuněte zástrčku do zásuvky.
		obvodový drát je přerušený	Spojte přerušený drát.
		Vypnutí	Zaparkujte sekačku správně do nabíjecí základny, aby se připravila na další start.
		Nepodařilo se vrátit do pracovní oblasti	Zkontrolujte úhel hraniční čáry a okolí trávníku
Error 2 (Chyba 2)	Chyba detekce překážky	Závada v PCBA snímače překážek	Vyměňte starou PCBA
Error 3 (Chyba 3)	Chyba v detekci nárazu	Závada v PCBA snímače překážek	Vyměňte starou PCBA
		Je přerušený kabel spojující PCBA snímače nárazu a hlavní desku	Vyměňte starý kabel
Error 4 (Chyba 4)	Zvednutí	sekačku někdo zvednul	položte sekačku na zem a znovu ji spusťte
		Hřídel předního kola se zasekla (nemůže se plynule pohybovat)	Odstraňte bláto nebo trávu z hřídele a naneste na hřídel trochu maziva.
		Obě přední kola spadla do díry nebo do příkopu.	Nasypejte zeminu do díry nebo příkopu.
Error 5 (Chyba 5)	Přílišný náklon	Sklon svahu je větší než 25° sekačku někdo zvednul	Nahlédněte do odstavců „Svahy“ na straně 38 a „Položení obvodového drátu“ na straně 44, kde najdete informace, jak se vyhnout svahům. Položte sekačku na zem a znovu ji spusťte
Error 6 (Chyba 6)	Převrácení	Sklon svahu je větší než 25°	Nahlédněte do odstavců „Svahy“ na straně 38 a „Položení obvodového drátu“ na straně 44, kde najdete informace, jak se vyhnout svahům.
		Sekačku někdo převrátil	Otočte sekačku a znovu ji spusťte
Error 7 (Chyba 7)	Chyba akumulátoru	Zjištěna chyba při samokontrolě akumulátoru	Vyměňte starý akumulátor
Error 8 (Chyba 8)	Chyba hranice	mimo pracovní oblast	Zapněte stroj v pracovní oblasti
Error 9 (Chyba 9)	Chyba desky	Zjištěna chyba při samokontrolě hlavní desky	Vyměňte starou PCBA
Error 10 (Chyba 10)	Závada motoru	Závada v PCBA řadiče motoru	Vyměňte starou PCBA
Error 11 (Chyba 11)	Chyba motoru	Závada v PCBA řadiče motoru nebo v motoru	Vyměňte starou PCBA nebo motor
Error 12 (Chyba 12)	Chyba při nabíjení	Nabíjení akumulátoru je zablokováno, protože teplota je příliš vysoká nebo příliš nízká	Nechejte sekačku ve stínu a zkuste to znovu, až bude teplota okolí vhodná
Error 13 (Chyba 13)	Systémová chyba	Zjištěna chyba při samokontrolě softwaru hlavní desky	Vyměňte starou PCBA

PŘÍZNAKY

Pokud robotická sekačka nefunguje podle očekávání, postupujte podle níže uvedeného průvodce odstraňováním problémů.

Příznak	Příčina	Kroky
Na displeji se nic nezobrazuje	Vypínač není zapnutý.	Zapněte vypínač.
	Nabití akumulátoru je příliš nízké.	Zaparkujte robotickou sekačku do nabíjecí základny, aby se dobila.
	Závada na desce PCBA s displejem	Vyměňte starou PCBA
Robotická sekačka se nerozjede po stisknutí tlačítka START .	Nabíjecí kontakty se nezapojily do nabíjecích vstupů (vedle symbolu baterie se nezobrazuje symbol blesku)	Přesuňte sekačku blíže k nabíjecí základně.
	Byl nastaven časovač pro denní práci	Změňte nastavení časovače zrušením denní práce.
Robotická sekačka přejíždí přes obvodový drát.	Obvodový drát se kříží	Položte obvodový drát správně
	Závada na desce PCBA v nabíjecí základně	Vyměňte starou PCBA nebo nabíjecí základnu.
Kalendář se vrátil k nastavení z výroby.	Knoflíková baterie na hlavní desce je vybitá.	Vyměňte starou knoflíkovou baterii.
Nefunkční snímač nárazu	Pružina ve snímači nárazu nefunguje	Vyměňte starou pružinu ve snímači nárazu
	Magnet ze snímače nárazu vypadnul	Nainstalujte nový magnet
Problémy při nabíjení	Akumulátor se používá dlouho a je opotřebovaný	Vyměňte starý akumulátor
	Robotická sekačka se nemůže správně připojit pomocí nabíjecích kontaktů (vedle symbolu baterie se nezobrazuje symbol blesku)	Zaparkujte robotickou sekačku dále do nabíjecí základny. Nebo nainstalujte znovu nabíjecí základnu.
	Nabíjecí kontakty odpojeny od vnitřní desky PCBA.	Obnovte připojení nebo nainstalujte novou PCBA
Velký hluk	Nůž je poškozen	Vyměňte starý nůž
	Nožový kotouč je poškozen	Vyměňte starý nožový kotouč
	Knoflík pro nastavení výšky je opotřebovaný	Vyměňte starý knoflík.

10. TECHNICKÉ ÚDAJE

Číslo modelu	FZRR 5650-A	FZRR 5950-A
Ideální plocha trávníku (m ²)	600	900
Maximální plocha trávníku (m ²)	900	1200
Jmenovitý výkon (W)	84	84
Typ akumulátoru	Li-Ion	Li-Ion
Jmenovité napětí (V)	20	20
Kapacita akumulátoru (Ah)	2,0	4,0
Parametry napájecího adaptéru	Vstup: 100–240 V~ 50/60 Hz, Výstup: 21 V stejn.	Vstup: 100-240V~ 50/60 Hz, Výstup: 21 V stejn.
Nabíjecí proud (A)	2,0	2,0
Třída elektrické bezpečnosti	III	III
Doba nabíjení (min.)	60	120
Typická doba sečení na jedno nabití (min.)	90	150
Posekaná plocha na jedno nabití (m ²)	22,5	37,5
Rychlost sečení (m ² /h)	15	15
Otáčky naprázdno (ot./min.)	4000	4000
Šířka záběru (cm)	17	17
Výška sečení (cm)	3-4-5	3-4-5
Počet nožů	3	3
Nejužší průchod (cm)	50	50
Krytí sekačky	IPX4	IPX4
Nabíjecí základna	IPX4	IPX4
Nabíječka	IP67	IP67
Naměřená hladina akustického tlaku dB(A)	54,4	54,4
Garantovaná hladina akustického tlaku dB(A)	57	57
Sklon	25°	25°
Délka hraničního drátu (m)	150	200
Kolíky (počet)	150	200
max. přípustná délka obvodového drátu	300	300
Velikost sekačky (cm, D x Š x V)	49 x 34 x 22	49 x 34 x 22
Hmotnost sekačky (kg)	6,8	7,2
Hmotnosti nabíjecí základny (kg)	0,85	0,85
Velikost balení (cm, D x Š x V)	60 x 41 x 32,5	60 x 41 x 32,5
Celková hmotnost (kg)	6,8	7,2

11. LIKVIDACE

POKYNY A INFORMACE O NAKLÁDÁNÍ S POUŽITÝM OBALEM

Použitý obalový materiál odložte na místo určené obcí k ukládání odpadu.

LIKVIDACE POUŽITÝCH ELEKTRICKÝCH A ELEKTRONICKÝCH ZAŘÍZENÍ



Tento symbol na produktech anebo v průvodních dokumentech znamená, že použité elektrické a elektronické výrobky nesmí být přidány do běžného komunálního odpadu. Ke správné likvidaci, obnově a recyklaci předejte tyto výrobky na určená sběrná místa. Alternativně v některých zemích Evropské unie nebo jiných evropských zemích můžete vrátit své výrobky místnímu prodejci při koupi ekvivalentního nového produktu. Správnou likvidací tohoto produktu pomůžete zachovat cenné přírodní zdroje a napomáháte prevenci potenciálních negativních dopadů na životní prostředí a lidské zdraví, což by mohly být důsledky nesprávné likvidace odpadů. Další podrobnosti si vyžádejte od místního úřadu nebo nejbližšího sběrného místa. Při nesprávné likvidaci tohoto druhu odpadu mohou být v souladu s národními předpisy uděleny pokuty.

Pro podnikové subjekty v zemích Evropské unie

Chcete-li likvidovat elektrická a elektronická zařízení, vyžádejte si potřebné informace od svého prodejce nebo dodavatele.

Likvidace v ostatních zemích mimo Evropskou unii

Tento symbol je platný v Evropské unii. Chcete-li tento výrobek zlikvidovat, vyžádejte si potřebné informace o správném způsobu likvidace od místních úřadů nebo od svého prodejce.



Tento výrobek splňuje veškeré základní požadavky směrnic EU, které se na něj vztahují.

Změny v textu, designu a technických specifikacích se mohou měnit bez předchozího upozornění a vyhrazujeme si právo na jejich změnu.

Uživatelské příručka v originálním jazyce.

Robotická kosačka na trávnu

POUŽÍVATEĽSKÁ PRÍRUČKA

Ďakujeme vám za kúpu tejto robotickej kosačky na trávnu FIELDMANN. Pred jej použitím si, prosím, pozorne prečítajte túto používateľskú príručku a uschovajte ju na prípadné neskoršie použitie.

OBSAH

1. DÔLEŽITÉ BEZPEČNOSTNÉ POKYNY	61
Určené iba na domáce použitie.....	61
2. ÚVOD	64
Zoznam častí	64
Obsah balenia	65
Funkcia.....	65
3. PLÁNOVANIE	66
Plánovanie kladenia obvodového drôtu	66
Typy trávnikov	67
Typ trávniku iba s hlavnou zónou.....	67
Typ trávniku s hlavnou zónou a podzónami.....	67
Typ trávniku s oddelenými zónami.....	68
Výber umiestnenia nabíjacej základne.....	68
4. INŠTALÁCIA	69
Prípravy	69
Inštalácia a zapojenie nabíjacej základne	69
Nabíjanie akumulátora	70
Inštalácia obvodového drôtu.....	70
Pripojenie obvodového drôtu.....	73
Kontrola obvodového drôtu.....	73
Prvé spustenie.....	74
Skúšobné zaparkovanie do nabíjacej základne	74
5. OVLÁDACÍ PANEL.....	75
Výber operácie.....	75
Tlačidlá s viacerými funkciami	75
6. FUNKCIE PONÚK A AKO ICH NASTAVIŤ	76
Hlavná ponuka	76
Štruktúra ponúk	76
Časovač.....	77
Rozdelenie na zóny	77
Nastavenie.....	78
Zabezpečenie	78
7. POUŽITIE	79
Nabitie vybitého akumulátora (Pozrite „Nabíjanie akumulátora“)	79
Spustenie	79
Zastavenie.....	80
Vypnutie.....	80
Nastavenie výšky kosenia.....	80
8. ÚDRŽBA.....	81
Uloženie na zimu	81
Po zimnom skladovaní	81
Čistenie	81
Preprava a odvoz	82
V prípade búrky	82
Výmena nožov	82
Výmena akumulátora	82

9. RIEŠENIE PROBLÉMOV	83
Chybové kódy	83
Príznaky	84
10. TECHNICKÉ ÚDAJE.....	85
11. LIKVIDÁCIA.....	86

1. DÔLEŽITÉ BEZPEČNOSTNÉ POKYNY



DÔLEŽITÉ: PREČÍTAJTE SI CELÝ NÁVOD NA OBSLUHU. TENTO NÁVOD NA OBSLUHU USCHOVAJTE NA ĎALŠIE POUŽITIE.



VÝSTRAHA:

Pri používaní elektrických zariadení vždy dodržujte bezpečnostné pokyny, znížíte tak riziko požiaru, úrazu elektrickým prúdom a ostatných vážnych úrazov.

Pozorne si prečítajte tento návod na obsluhu. Dôkladne sa oboznámte s ovládacími prvkami a správnym spôsobom použitia tohto stroja. Oboznámte sa s funkciou stroja a spôsobom jeho rýchleho vypnutia.

Nikdy nedovoľte, aby túto kosačku používali deti. Nikdy nedovoľte, aby túto kosačku používali dospelé osoby bez správneho preškolenia.

Počas prevádzky robotického kosačky nedovoľte, aby sa k nej priblížili deti alebo domáce zvieratá

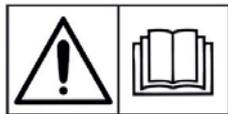

Prečítajte si návod na obsluhu.

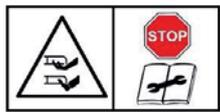

Nebezpečenstvo amputácie prstov rúk a nôh. Nesiahajte rukami ani nohami do blízkosti rotujúcich súčastí.

Výstraha – Pred tým, než sa na stroji začne pracovať alebo sa začne zdvíhať zo zeme je nevyhnutné uviesť do činnosti blokovacie zariadenie.



Nebezpečenstvo amputácie prstov rúk a nôh. Nesiahajte rukami ani nohami do blízkosti rotujúcich súčastí.

Nevozte sa na kosačke a ani na nej nikdy nevozte deti alebo domáce zvieratá.



Pri kosení trávy udržiavajte kosačku stále na zemi. Pri naklonení alebo nadvihnutí môžu odlietať kamene.

Udržiavajte ostatné osoby v bezpečnej vzdialenosti (minimálne 5 m).



Upozornenie: Po vypnutí robotického kosačky počkajte, kým sa nezastavia žacie nože.



Trieda ochrany III.



Značka zhody – Vyhovuje všetkým príslušným európskym smerniciam



Spínací sieťový adaptér



Oddeľovací transformátor s ochranou proti skratu



Určené len na použitie v suchých miestnostiach

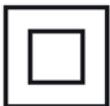

Trieda ochrany II (dvojitá izolácia)

URČENÉ IBA NA DOMÁCE POUŽITIE

BEZPEČNOSŤ OSÔB

- Túto kosačku používajte iba na kosenie trávy a trávnikov podľa pokynov uvedených v tomto návode na používanie. Pred použitím je potrebné sa oboznámiť so všetkými ovládačmi a správnym používaním stroja.
- Pred použitím zaistíte správnu inštaláciu automatického systému na vymedzenie obvodu.

- Kosačku udržiňte vždy mimo dosahu detí a domácich zvierat.
- Kosačku nikdy nepoužívajte bez dozoru, ak sa v blízkosti nachádzajú iné osoby, obzvlášť potom deti.
- Pri práci s robotickou kosačkou buďte obozretní, venujte pozornosť práci a používajte zdravý rozum.
- Kosačku nepoužívajte, ak ste unavení, chorí alebo pod vplyvom liekov, drog či alkoholu. To môže mať za následok vážny úraz.
- Používajte osobné ochranné pomôcky, ako je napríklad ochranné okuliare, obuv s protišmykovými podrážkami, pracovné rukavice, predídete tým možnému úrazu.
- S kosačkou nepracujte bosí alebo v obuvi s otvorenou špičkou.
- Noste vhodný odev. Pri práci nenoste voľný odev ani šperky a udržiňte svoje vlasy, odev a rukavice v bezpečnej vzdialenosti od pohyblivých súčastí.
- Kosačku nepožívajte na príliš prudkých svahoch.
- Nikdy sa nedotýkajte rotujúceho noža.
- Kosačku nepoužívajte na štrku. Hrozí nebezpečenstvo úrazu odletujúcimi kameňmi.
- Pred kosením trávy skontrolujte kosenú plochu a odstráňte všetky predmety, ktoré by mohli byť kosačkou zachytené alebo odhodené, ako sú napríklad kamene alebo vetvy.
- Ak je to možné, vyhnite sa prevádzkovaniu kosačky vo vlhkej tráve.
- Pred kosením trávy odstráňte všetok zvierací trus.
- Pred každým použitím vizuálne skontrolujte žacie nože a ich upevňovacie prvky, či nevykazujú známky poškodenia. Akúkoľvek opotrebovanú alebo poškodenú súčasť vymeňte, aby ste predišli nevyváženosti.
- Kosačku nepoužívajte, ak nie je kompletná, alebo ak na nej boli vykonané akékoľvek nepovolené úpravy. Vždy udržiňte svoje telo, obzvlášť potom ruky a nohy, v bezpečnej vzdialenosti žacieho noža.
- **Výstraha:** Po vypnutí motora sa žací nôž ešte určitý čas otáča.
- Pred začatím nasledujúcich činností sa uistite, že sa žací nôž úplne zastavil:
 - odstraňovanie zablokovania,
 - nastavovanie výšky kosenia,
 - zdvíhanie alebo prenášanie kosačky,
 - naklápanie kosačky,
 - kontrola alebo čistenie kosačky,
 - vykonávanie údržby.
- Ak začne robotická kosačka silne vibrovať, okamžite vypnite motor, počkajte, kým sa nezastaví a zistíte príčinu.
- Za úrazy alebo nebezpečenstvo hroziace iným osobám, alebo ich majetku, je zodpovedná obsluha alebo používateľ.
- Tento spotrebič môžu používať deti vo veku 8 rokov a staršie a osoby so zníženými fyzickými, zmyslovými alebo mentálnymi schopnosťami alebo nedostatkom skúseností a znalostí, ak sú pod dozorom alebo boli poučené o používaní spotrebiča bezpečným spôsobom a rozumejú prípadným nebezpečenstvám. Deti sa so spotrebičom nesmú hrať. Čistenie a údržbu vykonávanú používateľom nesmú vykonávať deti bez dozoru. Kosačku nikdy žiadnym spôsobom neupravujte.
- Odporúčame naprogramovať činnosť robotickej kosačky na čas, keď na kosenej ploche neprebiehajú žiadne aktivity, napríklad v noci. Majte však na pamäti, že v noci sú aktívne niektoré zvieratá, napríklad ježkovia a krtekovia. Tieto zvieratá môžu byť robotickou kosačkou poranené.
- Na kosačku ani dobíjaciu stanicu nekladte žiadne predmety.
- Kosačku nepoužívajte, ak je poškodený ochranný kryt, kotúč žacích nožov alebo jej teleso. Nepoužívajte ju ani v prípade poškodenia žacích nožov, matíc alebo káblov. Nikdy neprípájajte poškodený kábel. Poškodeného kábla sa nedotýkajte pred jeho odpojením od elektrickej siete.
- Kosačku nepoužívajte, ak má nefunkčné tlačidlo STOP.
- Ak sa kosačka nepoužíva, vždy ju vypnite. Kosačku je možné spustiť iba po zadaní správneho PIN kódu.
- Kosačka sa nesmie používať, ak je súčasne v prevádzke závlaha. Pomocou funkcie časového programu nastavte činnosť kosačky tak, aby nikdy nepracovala súčasne so závlahou. Neumývajte kosačku silným prúdom vody a neponárajte ju čiastočne či celkovo, do vody, pretože nie je vodotesná.
- Kovové predmety v zemi (napríklad zakované elektrické káble) môžu spôsobiť zastavenie kosačky. Kovové predmety môžu spôsobiť rušenie signálu obvodového vodiča, čo môže mať za následok zastavenie kosačky.
- Majte na pamäti, že domáce zvieratá môžu hrabať a poškodiť obvodový vodič, preto ho pravidelne kontrolujte.
- Výrobca negarantuje úplnú kompatibilitu medzi kosačkou a ostatnými typmi bezdrôtových systémov, ako sú napríklad diaľkové ovládače, rádiové vysielacie, načúvadlá, pozemné zvieracie ohradníky a pod

ELEKTRICKÁ BEZPEČNOSŤ

- Kosačku neprevádzkujte vo výbušnom prostredí, napríklad za prítomnosti horľavých kvapalín, plynov alebo prachu. Trávne kosačky môžu niekedy spôsobovať iskrenie, ktoré môže zapáliť prach alebo horľavé výpary.
- Uistite sa, že pripojenie k elektrickej sieti bolo vykonané v súlade so zákonmi platnými pre danú oblasť. S cieľom zaistenia bezpečnosti elektrického rozvodu, ku ktorému sa pripája napájací zdroj, musí byť tento rozvod vybavený správne fungujúcim uzemňovacím rozvodom. Dodaný obvod musí byť chránený prúdovým chráničom (RCD) s aktívnym prúdom neprekračujúcim 30 mA.
- Ak dôjde počas používania k poškodeniu napájacieho kábla, stlačte tlačidlo „STOP“ na zastavenie kosačky a vyťahnite vidlicu napájacieho kábla zo zásuvky.
- Predlžovacie prírody udržiňte v bezpečnej vzdialenosti od pohyblivých nebezpečných častí, aby sa zabránilo poškodeniu prírodov, čo môže viesť k dotyku so živými časťami.
- Vyhnite sa kontaktu svojho tela alebo jeho častí s uzemnenými povrchmi, ako sú napríklad potrubia. Ak je vaše telo uzemnené, hrozí zvýšené riziko úrazu elektrickým prúdom.
- Postup v prípade búrky: V prípade hrozby búrky odporúčame s cieľom zníženia rizika poškodenia súčastí kosačky a dobijacej stanice odpojiť napájanie dobijacej stanice.
- Dobijacej stanice sa nikdy nedotýkajte vlhkými rukami.
- Pravidelne kontrolujte napájacie káble a káble dobijacej stanice, či nejavia známky poškodenia alebo opotrebenia.
- Kosačku nevystavujte teplotám vyšším než 80 °C, ktoré sa môžu dosiahnuť napríklad pri dlhodobom pôsobení priameho slnečného svitu alebo ponechaní kosačky v horúcom batožinovom priestore osobného vozidla.

BEZPEČNOSŤ BATÉRIÍ

- Kosačka obsahuje lítiium-iónové batérie. Tieto batérie nevystavujte otvorenému ohňu ani vysokým teplotám, hrozí nebezpečenstvo výbuchu.
- Pri vysokom zaťažení alebo pri vysokých teplotách sa batérie môžu zahrievať. Pred dobíjaním nechajte kosačku na 30 minút vychladnúť.
- Rozsah prevádzkových a skladovacích teplôt je 0 – 50 °C/32 – 122 °F. Rozsah teplôt pre nabíjanie je 0 – 45 °C/32 – 113 °F. Príliš vysoké teploty môžu spôsobiť poškodenie výrobku.
- Používajte iba nabíjačku a napájací zdroj dodané dodávateľom. Použitie nesprávnej nabíjačky môže spôsobiť zásah elektrickým prúdom, prehriatie alebo únik korozívnych kvapalín z batérie. V prípade úniku elektrolytu je nutné spláchnuť ho vodou/neutralizačným prípravkom; v prípade zasiahnutia očí vyhľadajte lekársku pomoc.
- Kosačka sa musí napájať iba bezpečným malým napätím – pozrite technické parametre.

ÚDRŽBA

- Kontrolujte správne utiahnutie všetkých prístupných skrutiek a matíc, obzvlášť potom na kotúči žacích nožov.
- Kosačku a jej dobíjaciu stanicu pravidelne kontrolujte a čistite a odstraňujte zvyšky trávy a prekážky. Majte na pamäti, že v štrbinách robotičkej kosačky môžu sídliť alebo prezimovať niektoré záhradné tvory, ako sú napríklad pavúky, hmyz, slimáky a slizniaky. Tieto tvory môžu prilákať menšie zvieratá, napríklad hlodavce, ktoré môžu kosačku poškodiť, ak nie sú odstránené.
- Pred každým použitím kosačky a po akejkoľvek kolízii, kosačku skontrolujte, či nevykazuje známky opotrebenia alebo poškodenia, v prípade poškodenia zaistite potrebnú opravu alebo výmenu dielov.
- Používajte iba originálne náhradné diely a náhrady žacích nožov. To vám zaistí udržanie bezpečnosti vašej kosačky.
- Kosačku ani jej časti sa nepokúšajte opravovať, ak na to nemáte potrebnú kvalifikáciu.

PREPRAVA

Pri preprave robotičkej kosačky na dlhšiu vzdialenosť by ste mali použiť jej originálny obal.

Bezpečný prenos v rámci pracovnej oblasti aj na krátke vzdialenosti mimo nej:



1. Stlačením tlačidla **STOP** zastavte robotickú kosačku.
2. Vypnite robotickú kosačku.
3. Uchopte robotickú kosačku za rukoväť nachádzajúcu sa v jej zadnej časti. Prenášajte robotickú kosačku s nožovým kotúčom smerujúcim od tela.

DÔLEŽITÉ INFORMÁCIE

Nezdvíhajte robotickú kosačku, keď je zaparkovaná v nabíjacej základni. Mohlo by to spôsobiť poškodenie nabíjacej základne alebo robotičkej kosačky.
Vytiahnite robotickú kosačku z nabíjacej základne, než ju zdvihnete.



ÚDRŽBA

- Robotickú kosačku kontrolujte raz týždenne a vymeňte všetky poškodené alebo opotrebované diely.
- Skontrolujte najmä, či nie sú poškodené nože a nožový kotúč. Takisto skontrolujte, či nože sú dobre upevnené. V prípade potreby vymeňte všetky nože súčasne, aby bolo zachované vyváženie otáčajúcich sa častí. Pozrite Výmena nožov.

DÔLEŽITÉ INFORMÁCIE

Na čistenie robotičkej kosačky nikdy nepoužívajte vysokotlakovú umývačku ani tečúcu vodu.
Na čistenie nikdy nepoužívajte rozpúšťadlá.

2. ÚVOD

Táto kapitola obsahuje dôležité informácie, ktoré je nutné mať na pamäti pri plánovaní inštalácie.

Systém robotickej kosačky obsahuje štyri hlavné časti:

- Robotická kosačka, ktorá kosí trávnik v podstate v náhodnom vzore. Robotická kosačka je napájaná z bezúdržbového akumulátora.
- Nabíjacia základňa, do ktorej sa robotická kosačka vráti, keď je úroveň nabitia jej akumulátora príliš nízka.

Nabíjacia základňa plní 2 funkcie:

- Vysiela riadiace signály do obvodového drôtu tak, aby robotická kosačka rozpoznala svoju pracovnú oblasť alebo našla nabíjajúcu základňu.
- Nabíja akumulátor robotickej kosačky.
- Napájací adaptér základne, ktorý je zapojený do elektrickej zásuvky 100 – 240 V. Napájací adaptér je pripojený pomocou 6 m dlhého výstupného nízkonapäťového kábla.

Výstupný nízkonapäťový kábel sa nesmie skracovať ani predlžovať.

Obvodový drôt na vymedzenie kosenej plochy. Dĺžka priloženého kábla sa líši podľa modelu.

(FZRR 5650-A: 150M; FZRR 5950-A: 200M).

Maximálna prípustná dĺžka obvodového drôtu je 300 m.

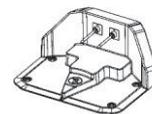

ZOZNAM ČASTÍ

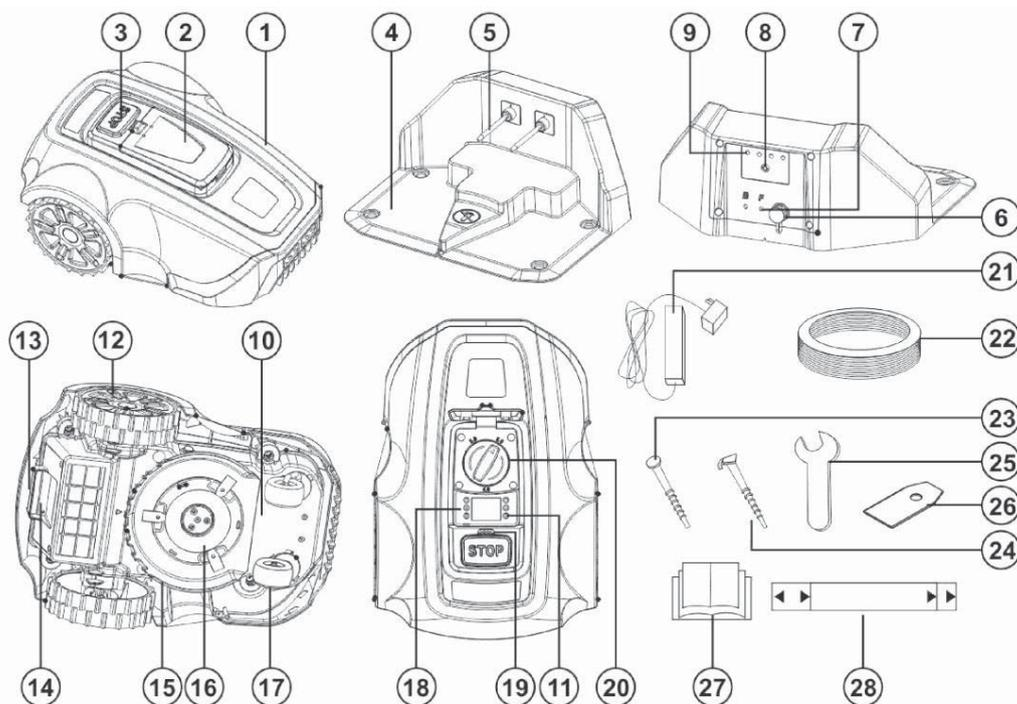

Čísla na obrázku označujú nasledujúce časti:

- | | |
|--|--|
| 1. Telo kosačky | 16. Nožový kotúč |
| 2. Kryt ovládacieho panelu | 17. Predné koleso |
| 3. Tlačidlo STOP | 18. Ovládací panel |
| 4. Nabíjacia základňa | 19. Snímač dažďa |
| 5. Nabíjacie kontakty | 20. Ovládač nastavenia výšky kosenia |
| 6. Elektrická zásuvka základne | 21. Napájací adaptér |
| 7. Konektory pre obvodový drôt | 22. Obvodový drôt |
| 8. Dvojfarebný LED indikátor | 23. kotviaci kolík nabíjacej základne |
| 9. Štítok nabíjacej základne | 24. Kotviace kolíky obvodového drôtu |
| 10. Schránka na podvozku obsahujúca elektroniku, akumulátor a motory | 25. Kľúč |
| 11. Vypínač | 26. Náhradný nôž |
| 12. Zadné koleso | 27. Návod na obsluhu |
| 13. Rukoväť na prenášanie | 28. Meraadlo ako pomoc pri kladení obvodového drôtu (dodáva sa samostatne, mimo škatule) |
| 14. Kryt akumulátora | |
| 15. Chránič nožového kotúča | |

OBSAH BALENIA

Balenie robotickej kosačky obsahuje nasledujúce položky.

	FZRR 5650-A	FZRR 5950-A
Robotická kosačka	✓	✓
Nabíjacia základňa	✓	✓
Napájací adaptér	✓	✓
Obvodový drôt	150 m	200 m
Klince nabíjacej základne	4 ks	4 ks
Kolíky	150 ks	200 ks
Plochý kľúč	✓	✓
Návod na obsluhu	✓	✓
Náhradný nôž	3 ks	3 ks
Meradlo	✓	✓

FUNKCIA

Pracovná plocha

Robotickú kosačku sa odporúča používať na trávnikoch s maximálnou rozlohou uvedenou v časti Technické údaje.

To, ako efektívne dokáže robotická kosačka plochu pokosiť, závisí predovšetkým od stavu jej nožov a od typu, výšky a vlhkosti trávy. Dôležitý je aj tvar záhrady. Ak sa záhrada skladá prevažne z otvorených trávnikov, dokáže robotická kosačka za jednu hodinu pokosiť viac plochy, než keď sa záhrada skladá z niekoľkých malých trávnikov oddelených mnohými stromami, kvetinovými záhonmi a cestičkami.

Plne nabitá robotická kosačka môže pracovať 60 až 120 minút, a to v závislosti od kapacity akumulátora, jeho staroby a od hustoty trávy. Potom sa bude robotická kosačka nabíjať 90 až 150 minút. Čas nabíjania sa môže líšiť, okrem iného v závislosti od okolitej teploty.

Technika kosenia

Žací systém robotickej kosačky je založený na efektívnom a energeticky úspornom princípe.

Robotická kosačka je vybavená patentovaným systémom kosenia; nasekané kúsky trávy sú dostatočne malé, takže sa v trávniku rýchlo rozkladajú a slúžia ako hnojivo.

Na dosiahnutie najlepšieho možného výsledku sa odporúča nechať robotickú kosačku kosiť prevažne za suchého počasia.

Robotická kosačka môže kosiť aj v daždi alebo v prostredí s vysokou vlhkosťou; mokrá tráva však ľahko prilipne na robotickej kosačke a na strmších svahoch je väčšie riziko jej skĺznutia.

Ak hrozí búrka, mal by byť napájací adaptér odpojený od napájania a obvodový drôt od nabíjacej základne.

Na dosiahnutie najlepších výsledkov pri kosení musia byť nože v dobrom stave. Aby nože zostali ostré čo najdlhšie, je dôležité udržiavať trávnik bez vetiev, malých kameňov a iných predmetov.

Pravidelne nože vymieňajte, aby ste dosiahli čo najlepšie výsledky. Výmena nožov je veľmi jednoduchá. Pozrite „Výmena nožov“ na strane 82.

Spôsob práce

Robotická kosačka kosí trávnik automaticky. Neustále strieda fázy nabíjania a kosenia.

Robotická kosačka začne hľadať nabíjajúcu základňu, keď je úroveň nabitia jej akumulátora príliš nízka.

Ak snímač dažďa ponecháte v nastavení z výroby, teda aktivovaný (zapnutý), robotická kosačka začne hľadať nabíjajúcu základňu. V kosení bude pokračovať niekoľko hodín po tom, čo prestane pršať.

Keď robotická kosačka hľadá nabíjajúcu základňu, nekosiť a najprv nepravidelným pohybom hľadá obvodový drôt. Potom sleduje obvodový drôt v smere hodinových ručičiek, vyhľadá nabíjajúcu základňu, zaparkuje v nej a akumulátor sa začne dobíjať.

Keď je čas na ďalšiu prácu, robotická kosačka automaticky opustí nabíjajúcu základňu a začne znovu pracovať.

Ovládací panel pod krytom na hornej strane robotickej kosačky je miesto, kde môžete meniť všetky nastavenia robotickej kosačky.

Ak otvoríte kryt ovládacieho panelu, keď robotická kosačka pracuje, okamžite sa zastaví. Odporúčame však, aby ste najprv stlačili tlačidlo **STOP** a až potom otvorili kryt ovládacieho panelu.

Tlačidlo **STOP** na hornej strane robotickej kosačky sa používa najmä na zastavenie robotickej kosačky, keď je v chode.

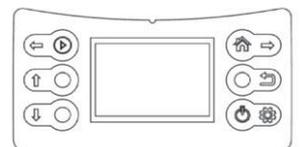

DÔLEŽITÉ INFORMÁCIE

Stlačením tlačidla STOP môžete robotickú kosačku zastaviť kedykoľvek.

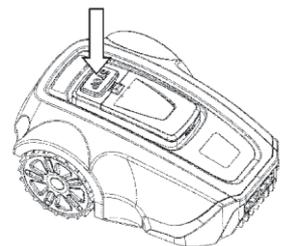

Vzorec pohybu

Vzorec pohybu robotической kosačky je nepravidelný a určuje ho samotná robotická kosačka. Vzorec pohybu sa nikdy neopakuje. Vďaka žaciemu systému je trávnik pokosený rovnomerne, bez stôp po pohybe robotической kosačky.

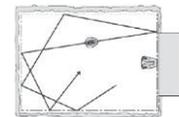

Metóda hľadania

Robotická kosačka sa pohybuje nepravidelne, kým nenájde obvodový drôt. Potom nasleduje obvodový drôt v smere hodinových ručičiek k nabíjacej základni a správne do nej zaparkuje.

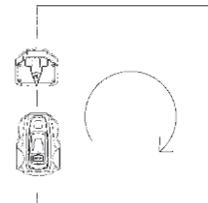

3. PLÁNOVANIE

Usporiadanie a štruktúra každého trávniku sa líšia, preto odporúčame, aby ste sa oboznámili s procesom nastavenia ešte pred inštaláciou robotической kosačky. Plánovanie bude jednoduchšie, keď si urobíte náčrt pracovnej oblasti, ktorý bude obsahovať všetky prekážky. Uľahčí vám to výber ideálnej polohy pre nabíjaciu základňu aj na polozenie obvodového drôtu.

PLÁNOVANIE KLADENIA OBVODOVÉHO DRÔTU

Obvodový drôt funguje ako „neviditeľná stena“ pre robotickou kosačku. Vymedzuje hranice zón trávniku a obklopuje konkrétne oblasti, kam nechcete, aby robotická kosačka vchádzala.

Obvodový drôt je pripnutý k zemi pomocou kolíkov, ktoré sa dodávajú spolu s robotickou kosačkou. Čoskoro po položení drôtu s kolíkmi zarastie a nebude vidieť. Hneď ako sa robotická kosačka rozbehne, zapne sa signál, ktorý je vysielaný po obvodovom drôte. Tento signál udržuje robotickou kosačku v jej pracovných zónach a mimo vopred nastavenej vymedzenej oblasti.

Objekty v rámci trávniku

- Objekty, ako sú kvetinové záhony, malé stromy, jazierka alebo veľké stromy s vyvýšenými koreňmi, je možné chrániť nastavením „obvodových ostrovčekov“.
- Prekážky, ktoré sú zvislé, relatívne pevné a vyššie než 15 cm, ako sú stromy, telefónne alebo elektrické stĺpy alebo bazén, nepotrebujú takéto ohraničenie. Robotická kosačka sa automaticky otočí, keď na tieto prekážky narazí. Pre čo najšetrnejšiu a najtichšiu prevádzku by ste však mali vytvoriť obvodové ostrovčeky aj okolo nich.
- Ak sú oblasti, kde sa nachádzajú prekážky, blízko pri sebe, je lepšie ich ohraničiť v rámci jediného súvislého obvodového ostrovčeka.

Ďalšie podrobnosti o tom, ako vytvoriť obvodové ostrovčeky, nájdete v časti „Hranica v rámci pracovnej oblasti“ na strane 72.

Svahy

Obvodový drôt môžete položiť naprieč svahom so sklonom menším než 20°.

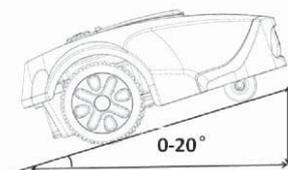

Obvodový drôt by nemal byť položený naprieč svahom, ktorý je strmší než 20°. Hrozí, že by tam robotická kosačka mala problémy s otáčaním. Kosačka by sa potom zastavila, pípla a zobrazilo by sa chybové hlásenie Error 8 (Chyba 8). Riziko je najväčšie vo vlhkom počasí, pretože kolesá môžu na mokrej trávě preklzovať.

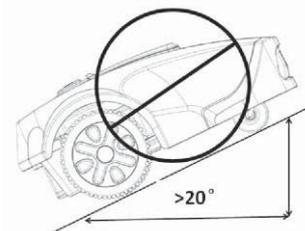

Obvodový drôt však môže byť položený cez svah strmší než 20°, ak existuje prekážka, do ktorej môže robotická kosačka naraziť, napríklad plot alebo hustý živý plot.



Robotická kosačka môže kosť trávniky so sklonom až 25° vnútri pracovnej plochy. Plochy so strmším sklonom musia byť oddelené obvodovým drôtom.

Ak je vonkajší okraj pracovného priestoru naklonený o viac než 20°, musí byť obvodový drôt položený na rovinu pred začiatkom svahu vo vzdialenosti asi 20 cm od jeho hrany.

Nerovné trávniky nepredstavujú pre túto robotickou kosačku žiadny problém – hlbšie diery je však nutné zasypať zeminou, aby v nich nemohla kosačka uviaznúť.

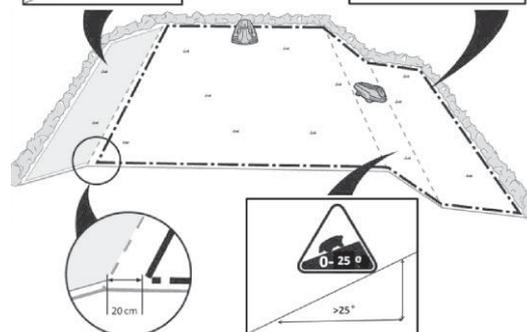

TYPY TRÁVNIKOV

Ako vyzerá váš trávnik?

Existujú 3 základné typy trávnikov: niektoré trávniky sú kombináciou viac než jedného typu. Vašou prvou úlohou je určiť, ktorý typ je váš.

1. Iba hlavná zóna:

Robotická kosačka jednoducho pokosí tento trávnik v rámci jeho nastavených hraníc.

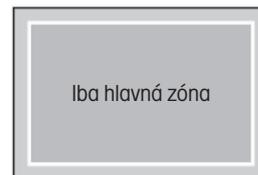

2. Hlavná zóna + podzóny

Robotická kosačka sa môže automaticky pohybovať medzi hlavnou zónou a podzónami.



3. Oddelená zóna

Robotická kosačka bude kosíť každú zónu samostatne a je potrebné ju ručne prenášať z jednej oblasti do druhej.

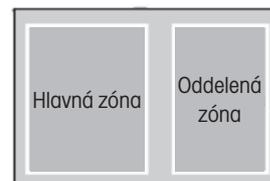

TYP TRÁVNIKA IBA S HLAVNOU ZÓNOU

Trávnik typu „iba hlavná zóna“ sa skladá z jednej celistvej plochy. Nezahŕňa žiadne podzóny ani oddelené zóny. Na tomto trávniku celá trávnatá plocha tvorí jednu súvislú zónu a všetky plochy trávniku sú dostatočne široké (najmenej 1 meter široké v najužšom bode), aby nimi mohla prejsť robotická kosačka.

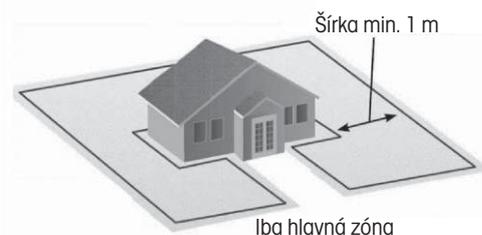

TYP TRÁVNIKA S HLAVNOU ZÓNOU A PODZÓNAMI

Tento typ trávniku sa skladá z viac než jednej zóny a tieto zóny sú prepojené úzkym priechodom. Môže byť relatívne úzky, ale dostatočne široký (40 – 50 cm), aby cez neho mohla prejsť robotická kosačka, a tento úzky prechod je pevný, rovný a hladký (nie kamenitý, piesčitý alebo vyvýšený). Na tomto typu trávniku sa robotická kosačka bude môcť sama pohybovať z jednej zóny do druhej a pokosí celú plochu.



Ak je trávnik veľký, odporúčame ho rozdeliť na podzóny. Zvýši sa tak účinnosť kosačky a budete môcť naplánovať kosenie rôznych plôch v rôznom čase. Celkovo je možné definovať maximálne 4 zóny (hlavná zóna + 3 podzóny).

Pri nastavovaní rozdelenia na zóny v hlavnej ponuke je hlavná zóna prednastavená ako zóna 1. Používateľ môže pridať ďalšie podzóny od zóny 2, zóny 3, max. do zóny 4.

Pozrite podrobnosti v odseku „Rozdelenie na zóny“ na strane 77.

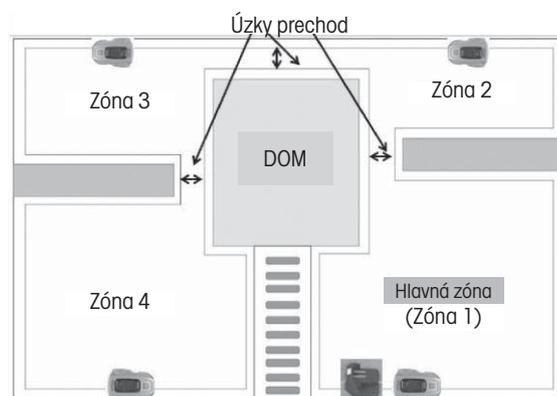

TYP TRÁVNÍKA S ODDELENÝMI ZÓNAMI

Trávnik s oddelenými zónami sa skladá z dvoch alebo viac zón, ktoré nie sú vzájomne prepojené.

Robotická kosačka sa nemôže automaticky pohybovať medzi týmito zónami, ak:

1. Časti trávniku sú oddelené plotmi, chodníkom alebo inými predmetmi, ktoré robotická kosačka nedokáže prejsť.
2. Časti trávniku sú oddelené štrkovou cestou alebo podobným materiálom, ktorý môže poškodiť nože kosačky.
3. Zóny trávniku sú spojené prejazdom príliš úzkym na to, aby ním mohla prejsť robotická kosačka: šírka menšia než 40 cm.
4. Zóny trávniku sú umiestnené na nižšej alebo vyššej úrovni.

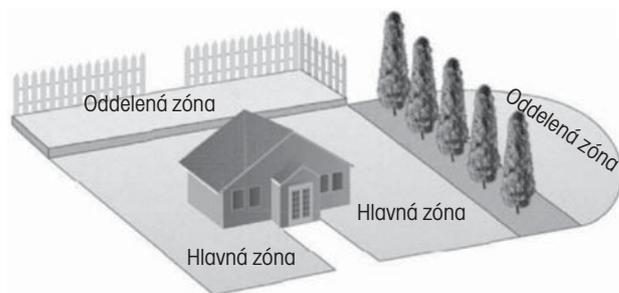

Oddelená zóna, ktorú je možné pokosiť naraz

Ak je to možné, môže byť drôt oddelenej oblasti pripojený k obvodovému drôtu hlavnej zóny.

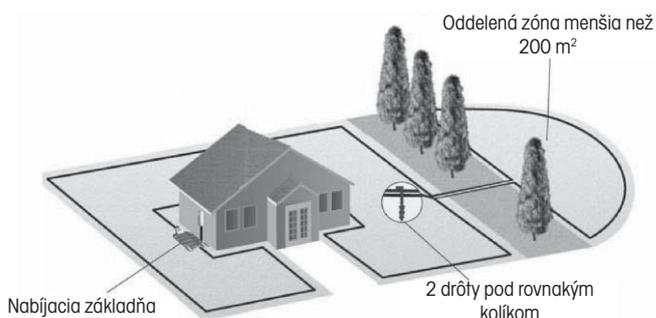

Oddelená zóna, ktorú nie je možné pokosiť naraz

1. Táto veľká oddelená zóna vyžaduje samostatnú prevádzku kosačky.
2. V tejto oblasti by mala byť nainštalovaná ďalšia nabíjacia základňa a napájací adaptér (voliteľné príslušenstvo).

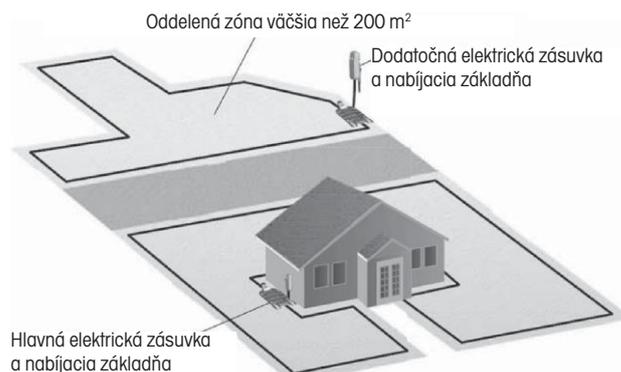

VÝBER UMIESTNENIA NABÍJACEJ ZÁKLADNE

Nabíjacia základňa sa umiestňuje pri obvodovom drôte.

Tu slučka obvodového drôtu začína a končí. Pri výbere najlepšieho umiestnenia dodržujte nasledujúce pokyny:

1. Umiestnite nabíjajúcu základňu do vzdialenosti najmenej 20 cm od rohu obvodového drôtu.
2. Pre správny vjazd kosačky musí byť pred základňou priama línia dlhšia než 100 cm.
3. Nabíjacia základňa by mala byť umiestnená dostatočne blízko elektrickej zásuvky.
4. Ak má trávnik viac než jednu zónu, nainštalujte nabíjajúcu základňu do najväčšej zóny.
5. Prednosť má tienisté miesto. Predlži sa tak životnosť akumulátora.
6. Umiestnite nabíjajúcu základňu na relatívne rovnú zem. Neumiestňujte ju na svah.
7. Neumiestňujte nabíjajúcu základňu do zníženej polohy, aby nedošlo k poškodeniu nabíjajúcej základne alebo robotickej kosačky nahromadenou vodou.
8. Umiestnite nabíjajúcu základňu v dostatočnej vzdialenosti od hlavic postrekovačov.
9. Neumiestňujte nabíjajúcu základňu na miesto s magnetickým rušením.

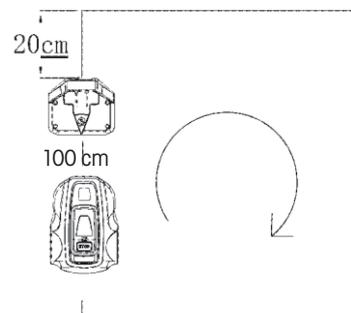

4. INŠTALÁCIA

Pred začatím inštalácie si preštudujte celú túto kapitolu. Spôsob inštalácie ovplyvňuje, ako dobre bude robotická kosačka fungovať. Preto je dôležité si inštaláciu starostlivo naplánovať.

PRÍPRAVY

1. Ak je tráva v pracovnej oblasti vyššia než 7 cm, pokoste ju pomocou štandardnej kosačky a trávu pozbierajte.
2. Pred inštaláciou si pozorne prečítajte všetky kroky.
3. Skontrolujte, či máte k dispozícii všetky diely potrebné na inštaláciu. Čísla v zátvorkách odkazujú na obrázok „Zoznam častí“ na strane 64.

- telo kosačky (1)
- nabíjacia základňa (4)
- obvodový drôt (22)
- napájací adaptér (21)
- kolík (24)
- nabíjacie kontakty (5)
- plochý kľúč (25)
- klinec nabíjacej základne (23)
- meradlo (28)



Počas inštalácie budete tiež potrebovať nasledujúce náradie:

- kladivo/plastová palička (na jednoduchšie zapichovanie kolíkov do zeme).
- kombinované kliešte na strihanie obvodového drôtu.
- zarovnávač okrajov / rovný rýľ, ak musíte obvodový drôt zakopať.

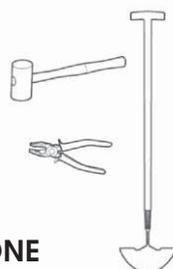

INŠTALÁCIA A ZAPOJENIE NABÍJACEJ ZÁKLADNE

Upevnenie nabíjacej základne

Po výbere vhodného miesta pre nabíjajúcu základňu pozrite „Výber umiestnenia nabíjacej základne“ na strane 68.

1. Pomocou dodaného kľúča naskrutkujte dva dodané nabíjacie kontakty na nabíjajúcu základňu.
2. Upevnite obvodový drôt do drážky na spodnej doske nabíjacej základne.
3. Určite smer nabíjacej základne.
Nabíjacia základňa by mala byť nasmerovaná tak, aby k nej robotická kosačka mohla prísť po obvodovom drôte v smere hodinových ručičiek a správne do nej zaparkovať.

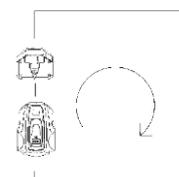
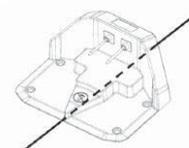

4. Pripevnite nabíjajúcu základňu k zemi pomocou dodaných klincov. Dohliadnite na to, aby hlavy klincov neprečnievali.

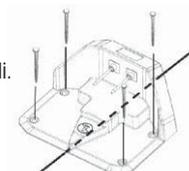

5. Pripojte koniec obvodového drôtu v prednej časti nabíjacej základne na pravý konektor označený symbolom „F“.

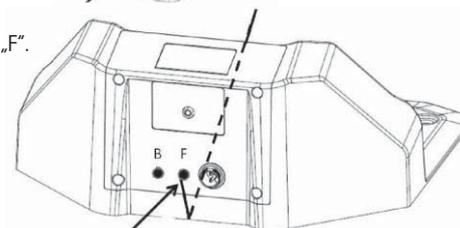

Pripojenie napájacieho adaptéra

Pripojte napájací kábel napájacieho adaptéra do elektrickej zásuvky 100 – 240 V.

Pri plánovaní umiestnenia napájacieho adaptéra vezmite do úvahy nasledujúce faktory:

- blízkosť nabíjacej základne
- ochrana pred dažďom
- ochrana pred priamym slnečným žiarením

Výstupný nízkonapäťový kábel napájacieho adaptéra je dlhý 4 metre. Je zakázané ho skracovať alebo predlžovať.

Výstupný nízkonapäťový kábel musí byť položený na zemi a zaistený kolíkmi. Vzdialenosť medzi káblom a zemou by mala byť menšia než 1 cm pre prípad, že by cez neho mala robotická kosačka prechádzať.

Výstupný nízkonapäťový kábel nesmie byť nikdy uložený v cievke alebo pod základnou doskou nabíjacej základne, pretože by mohol rušiť signály z nabíjacej základne.

Pri pripájaní napájacieho adaptéra do zásuvky v stene sa odporúča použiť uzemňovací istič.

Keď je napájací adaptér zapojený priamo do zásuvky v stene, musí byť vo výške aspoň 30 cm nad zemou (aby nemohlo dôjsť k styku s vodou).

Nie je dovolené ukladať napájací adaptér na zem.

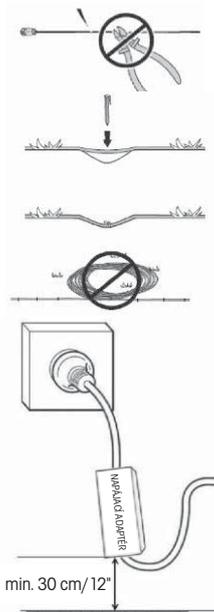

DÔLEŽITÉ INFORMÁCIE

Výstupný nízkonapäťový kábel za žiadnych okolností nesmiete skrátiť ani predĺžiť.

DÔLEŽITÉ INFORMÁCIE

Umiestnite výstupný nízkonapäťový kábel tak, aby sa s ním nožový kotúč nemohol nikdy dostať do kontaktu.

DÔLEŽITÉ INFORMÁCIE

Pred čistením alebo opravou obvodoového drôtu vyťahnite zástrčku, aby ste odpojili nabíjaciu základňu.

Pripojenie nabíjacej základne

Pripojte výstupný nízkonapäťový kábel k nabíjacej základni.

DÔLEŽITÉ INFORMÁCIE

Nie je dovolené robiť nové otvory v základnej doske. Na upevnenie základnej dosky k zemi používajte výhradne existujúce otvory.

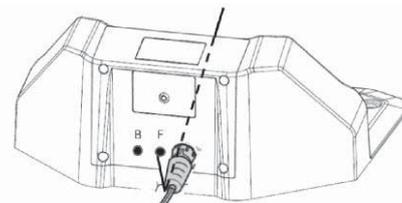

DÔLEŽITÉ INFORMÁCIE

Nešliapte ani nechodte po základnej doske nabíjacej základne.

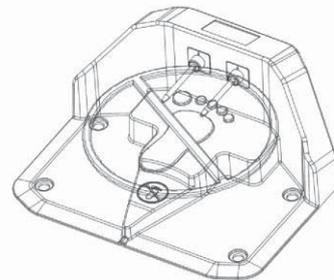

NABÍJANIE AKUMULÁTORA

Hneď ako je nabíjacia základňa pripojená, je možné robotickú kosačku nabíjať.

Umiestnite robotickú kosačku správne do nabíjacej základne tak, aby sa nabíjacie kontakty pripojili k vstupným kontaktom robotickej kosačky.

Správne pripojenie môžete skontrolovať nasledujúcim spôsobom:

Otvorte kryt ovládacieho panelu, stlačte vypínač a skontrolujte, či bliká symbol blesku pri symbole batérie (). Ak áno, znamená to, že pripojenie je správne. Ak sa symbol blesku nezobrazuje, nie je pripojenie v poriadku. Keď je akumulátor plne nabitý, zobrazuje sa symbol plnej batérie ().

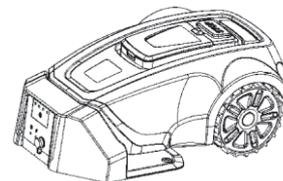

Umiestnite robotickú kosačku do nabíjacej základne, aby sa akumulátor nabil počas kladenia obvodoového drôtu.

Ak je akumulátor vybitý, potrvá jeho úplné nabitie približne 60 – 120 minút.

DÔLEŽITÉ INFORMÁCIE

Robotickú kosačku nie je možné používať, kým nie je inštalácia dokončená.

INŠTALÁCIA OBVODOVÉHO DRÔTU

Pred začatím kladenia obvodoového drôtu sa odporúča pokosiť trávu v miestach, kde sa má položiť. Potom bude jednoduchšie pripevniť drôt k zemi. A zníži sa tak riziko, že robotická kosačka počas prevádzky drôt poškodí.

Obvodoový drôt je možné nainštalovať jedným z nasledujúcich spôsobov:

1. Zaistenie drôtu k zemi pomocou kolíkov.

Ak by ste po niekoľkých prvých týždňoch prevádzky chceli upraviť polohu obvodoového drôtu, je výhodnejšie pripevniť obvodoový drôt pomocou kolíkov. Po niekoľkých týždňoch tráva prerastie cez drôt, takže už nebude viditeľný. Pri inštalácii použite kladivo/plastovú paličku a dodané kolíky.

2. Zakopte drôt.

Ak chcete na trávniku vykonávať vertikutáciu alebo prevzdušňovanie, je lepšie obvodový drôt zakopať. V prípade potreby je možné oba spôsoby kombinovať: jednu časť obvodového drôtu zaistiť pomocou kolíkov a druhú časť zakopať. Pri zakopávaní môžete použiť napríklad zarovnávač okrajov alebo rovný rýľ. Obvodový drôt musí byť položený minimálne 1 cm a maximálne 5 cm hlboko v zemi.

Najlepšia poloha obvodového drôtu

Obvodový drôt musí byť položený tak, aby:

- Okolo pracovnej oblasti robotičkej kosačky vznikla uzatvorená slučka. Musí sa používať iba originálny obvodový drôt. Je špeciálne navrhnutý tak, aby odolával vlhkosti z pôdy, ktorá by inak mohla vodiče ľahko poškodiť.
- Celková dĺžka obvodového drôtu nesmie presiahnuť 300 metrov.

V závislosti od toho, s čím pracovná oblasť susedí, musí byť obvodový drôt položený v rôznych vzdialenostiach od prekážok. Obrázok nižšie ukazuje, ako musí byť obvodový drôt položený okolo pracovnej oblasti a okolo prekážok. Na určenie správnych vzdialeností použite dodané meradlo (pozrite „Zoznam častí“ na strane 64)

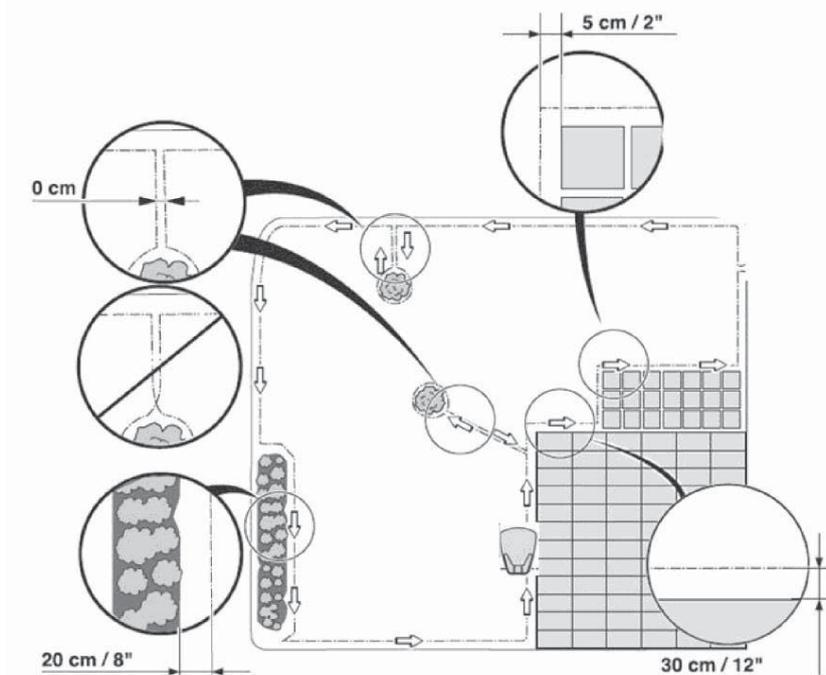

Hranica pracovnej oblasti

Ak ohraničuje pracovnú oblasť vysoká prekážka, napríklad stena alebo plot, mal by byť obvodový drôt položený 30 cm od prekážky. Tým zabránite kolízii robotičkej kosačky s prekážkou a znížite odrenie jej tela.

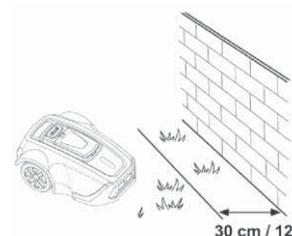

Asi 20 cm široká plocha okolo pevnej prekážky nebude pokosená.

Ak pracovná plocha hraničí s malou priekopou, napríklad záchonom alebo malým prevýšením, alebo nízkym obrubníkom (3 – 5 cm), mal by byť obvodový drôt položený 20 cm vnútri pracovnej oblasti. Tak sa zabráni vchádzaniu kolies do priekopy alebo na obrubník.

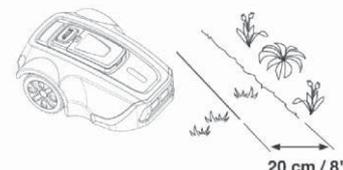

Asi 12 cm široká plocha pozdĺž priekopy/obrubníka nebude pokosená.

Ak pracovná oblasť hraničí s dláždenou alebo podobnou plochou, ktorá je na úrovni trávniku, je možné nechať robotickú kosačku na ňu čiastočne nabehnúť. Obvodový drôt by potom mal byť položený 5 cm od hrany vydláždenej plochy.

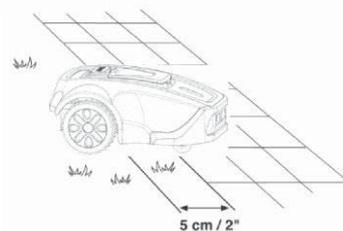

Všetka tráva pozdĺž dláždenia bude pokosená.

Ak je pracovná oblasť rozdelená dláždenou plochou, ktorá je na úrovni trávniku, je možné nechať robotickú kosačku ju prejsť. Môže byť výhodné uložiť obvodový drôt pod dlaždice. Obvodový drôt je možné položiť aj do škár medzi dlaždicami. Uistite sa, že sú dlaždice v rovne s trávnikom, aby sa zabránilo nadmernému opotrebeniu robotičkej kosačky.

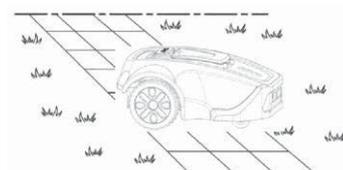

Poznámka: Robotická kosačka nesmie nikdy prechádzať cez štrk, mulč alebo podobný materiál, ktorý by mohol poškodiť jej nože.

DÔLEŽITÉ INFORMÁCIE

Ak pracovná oblasť susedí s vodnými plochami, svahmi, zrázmi alebo verejnou komunikáciou, musí byť obvodový drôt doplnený obrubou alebo niečím podobným. Výška musí byť aspoň 15 cm. Tak bude zaistené, že robotická kosačka za žiadnych okolností neopustí pracovnú oblasť.

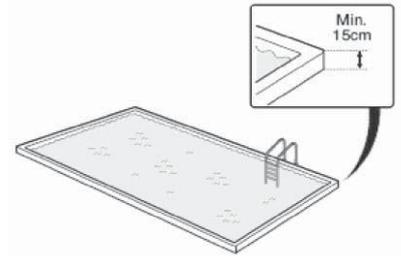

Hranica v rámci pracovnej oblasti

Použite obvodový drôt na vymedzenie plôch vnútri pracovnej oblasti tak, že vytvoríte obvodové ostrovčeky okolo prekážok, ktoré nie sú odolné voči kolízii, ako sú napríklad kvetinové záhony, kríky, fontány...

Prekážky, ktoré odolajú kolízii, ako sú napríklad stromy, telefónne alebo elektrické stĺpy, bazén so stenou vyššou než 15 cm, nie je nutné vymedzovať obvodovým drôtom.

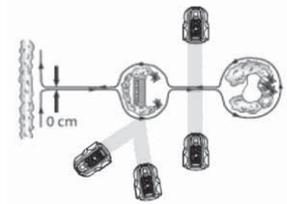

Robotická kosačka sa automaticky otočí, keď narazí na tento druh prekážok.

Položte drôt smerom k oblasti, ktorá má byť ohraničená, a okolo nej a potom ho vráťte späť rovnakou cestou. Ak používate kolíky, mal by byť drôt položený na spätnej trase pod rovnakými kolíkmi. Keď sú úseky obvodového drôtu vedúce k ostrovčeku a od neho položené blízko seba, robotická kosačka ich môže prechádzať.

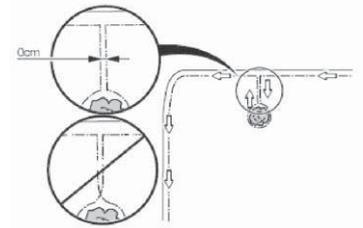

Obvodový drôt sa však nesmie krížiť na ceste k ostrovčeku a z neho.

Prekážky, ktoré sa mierne zvažujú, napríklad kamene alebo veľké stromy s vyvýšenými koreňmi, musia byť oddelené ostrovčekom alebo odstránené. V opačnom prípade môže robotická kosačka na tento druh prekážky sklznúť a môže dôjsť k poškodeniu nožov alebo uviaznutiu kosačky.

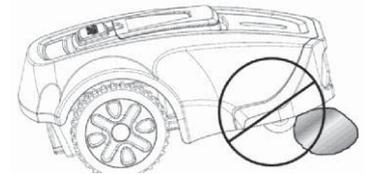

Priechody pri kosení

Je potrebné sa vyhnúť dlhým a úzkym priechodom a plochám užším než 50 – 70 cm. Keď robotická kosačka kosí, existuje riziko, že sa na takom mieste bude pohybovať príliš dlho. Trávnik potom tu bude príliš zľahnutý.

Položenie obvodového drôtu

Ak chcete zaistiť obvodový drôt pomocou kolíkov:

- Pokoste trávu veľmi nakrátko štandardnou kosačkou na trávu alebo vyžinačom a položte drôt blízko zeme, aby ste znížili riziko, že robotická kosačka presekne drôt alebo poškodí jeho izoláciu.
- Obvodový drôt ukladajte tesne nad zem tak, aby vzdialenosť medzi ním a zemou bola menšia než 1 cm pre prípad, že by cez neho mala robotická kosačka prechádzať. Kolíky dávajte blízko pri sebe, vo vzdialenosti približne 1 m.

Pomocou kladiva zatlačte kolíky do zeme. Pri zatĺkaní kolíkov buďte opatrní a dohľadnite na to, aby drôt nebol príliš napnutý. Vyvarujte sa ostrých ohybov drôtu.

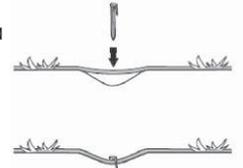

Ak chcete obvodový drôt zakopať:

- Obvodový drôt musí byť položený minimálne 1 cm a maximálne 5 cm hlboko v zemi. Pri zakopávaní môžete použiť napríklad zarovnávač okrajov alebo rovný rýľ.

Pri kladení obvodového drôtu použite ako vodiadlo dodané meradlo. Pomôže vám ľahko určiť správnu vzdialenosť medzi obvodovým drôtom a hranicou alebo prekážkou. Meradlo sa dodáva samostatne, mimo škatule.

DÔLEŽITÉ INFORMÁCIE

Prebytočný drôt sa nesmie skladovať v cievkach. Mohlo by to rušiť robotickú kosačku.

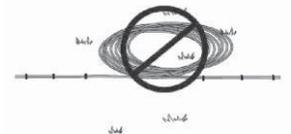

Obvodový drôt začína na jednom z konektorov na zadnej strane nabíjacej základne a vedie pod jej spodnou časťou. Potom obvodový drôt postupne položte proti smeru hodinových ručičiek, ako ukazujú šípky na obrázku nižšie. Pri prechádzaní okolo hraníc kábel voľne položte. Ak narazíte na oblasť alebo objekt, ktorý vyžaduje starostlivosť alebo zvláštne ohraničenie, nezabudnite podľa potreby starostlivo položiť obvodový drôt. (pozrite „Hranica pracovnej oblasti“ na strane 71 a „Hranica v rámci pracovnej oblasti“ na strane 72)

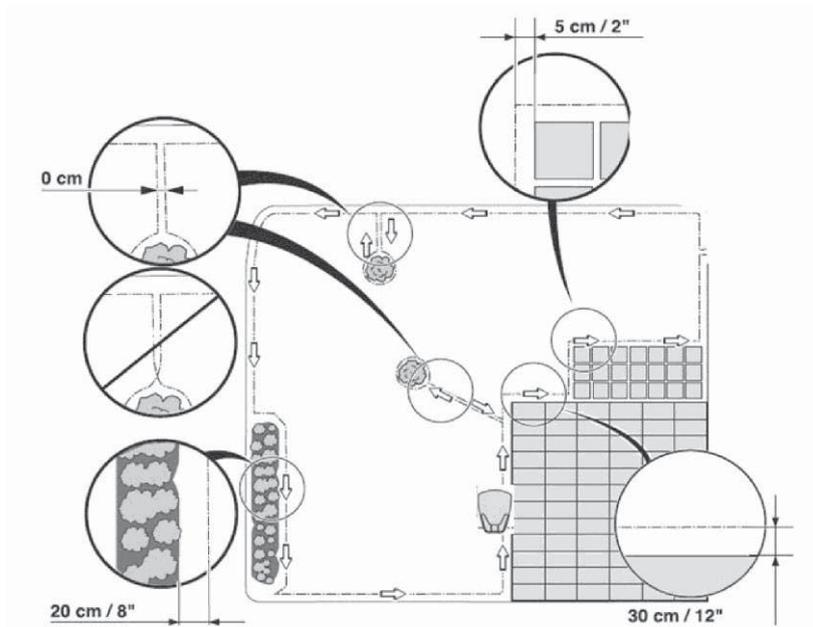

Pri inštalácii obvodového drôtu v rohu trávniku musí byť uhol rohu väčší než 100 stupňov, odporúča sa 135 stupňov. Uhly rohov menšie než 100 stupňov nie sú dobré pre voľný pohyb robotickej kosačky a kosenie.

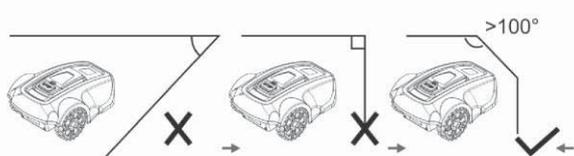
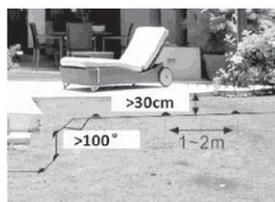

Šírka medzi 2 líniami obvodového drôtu v priechodoch by mala byť väčšia než 50 cm. V prípade, že kosačka musí prejsť priechodom menším než 50 cm, mala by byť pracovná zóna oddelená. Pozrite „Typ trávniku s hlavnou zónou a podzónami“ na strane 67.

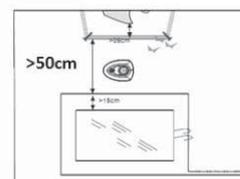

Predĺženie obvodového drôtu

Obvodový drôt je možné jednoducho predĺžiť skrútením dvoch koncov drôtov k sebe. Na zaistenie spojenej časti drôtov môžete použiť izolačnú pásku.

Celková dĺžka obvodového drôtu nesmie presiahnuť 300 metrov.

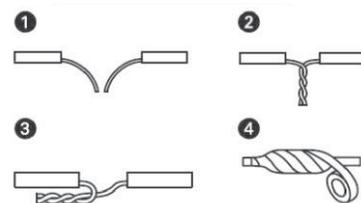

DÔLEŽITÉ INFORMÁCIE
 Nezabudnite použiť izolačnú pásku na ochranu spojených častí drôtov, inak by vlhkosť v pôde mohla spôsobiť oxidáciu nechránených drôtov a nakoniec prerušenie obvodu.

PRIPOJENIE OBVODOVÉHO DRÔTU

Po dokončení kladenia obvodového drôtu a jeho navedení späť k nabíjacej základni môžete pomocou kombinovaných klieští prestrihnúť zostávajúci drôt a pripojiť jeho koniec k ľavému konektoru, ktorý je označený symbolom „B“.

Frekvencia obvodového drôtu je 0 – 148,5 kHz.

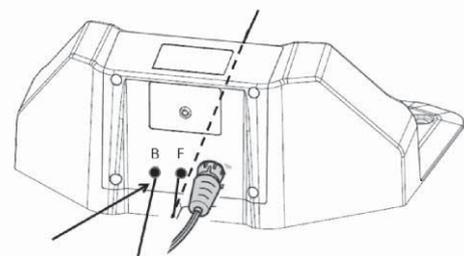

KONTROLA OBVODOVÉHO DRÔTU

Skontrolujte signál obvodového drôtu podľa farby dvojfarebného LED indikátora na nabíjacej základni.

Ak tento LED indikátor svieti neprerušovane zeleno, znamená to, že obvodový drôt a napájací adaptér sú správne zapojené.

Ak sa kosačka stále nabíja, LED indikátor svieti na červeno.

Ak bliká na zeleno, znamená to, že obvodový drôt nie je pripojený alebo je prerušený. Skontrolujte, či sú 2 konektory dobre pripojené ku koncom obvodového drôtu.

Stav dvojfarebného LED indikátora	zelená	Červená
Napájací adaptér a obvodový drôt sú správne pripojené k zdroju napájania.	svieti	nesvieti
Kosačka sa nabíja v nabíjacej základni	nesvieti	svieti
Obvodový drôt je prerušený alebo nie je pripojený k nabíjacej základni	bliká	nesvieti
Porucha napájacieho adaptéra alebo výpadok napájania	nesvieti	nesvieti

PRVÉ SPUSTENIE

Skôr ako je možné začať robotickú kosačku používať, je najprv nutné nastaviť dátum a čas.

1. Umiestnite robotickú kosačku do jej pracovnej oblasti.
2. Otvorte kryt ovládacieho panelu, potom stlačte vypínač .
3. Potvrďte heslo (pozrite pokyny v časti „Zabezpečenie“ na strane 78). Po otvorení krytu ovládacieho panelu musíte heslo potvrdiť.
4. Nastavte miestny dátum a čas. Podrobnosti, ako sa to robí, nájdete v časti „Nastavenie“ na strane 78.
5. Stlačte tlačidlo **START** () a zavrite kryt, kosačka bude 2 sekundy pípať a potom sa rozbehne.

SKÚŠOBNÉ ZAPARKOVANIE DO NABÍJACEJ ZÁKLADNE

Skôr ako začnete robotickú kosačku používať, overte si, že dokáže sledovať obvodový drôt až k nabíjacej základni a že ľahko zaparkuje do nabíjacej základne.

Vykonajte nasledujúcu skúšku:

Použite kroky v odseku „Prvé spustenie“ na strane 74,

1. keď sa bude robotická kosačka pohybovať po pracovnej oblasti, stlačte tlačidlo **STOP** na nej.
2. Otvorte kryt ovládacieho panelu, potvrďte heslo, stlačte tlačidlo **DOMOV** () a potom zavrite kryt.
3. Robotická kosačka bude v smere hodinových ručičiek sledovať obvodový drôt až k nabíjacej základni a potom do nej zaparkuje. Skúška sa považuje za úspešnú iba vtedy, keď robotická kosačka správne sleduje obvodový drôt k nabíjacej základni a zaparkuje v nej na prvý pokus. Ak robotická kosačka zlyhá pri prvom pokuse, skúsi to automaticky znovu. Inštalácia nie je správna, ak robotická kosačka potrebuje na zaparkovanie v nabíjacej základni dva alebo viac pokusov. V takom prípade skontrolujte, či sú nabíjacia základňa aj obvodový drôt nainštalované v súlade s pokynmi v odsekoch „Inštalácia a zapojenie nabíjacej základne“ na strane 69, „Inštalácia obvodového drôtu“ na strane 70 a „Kontrola obvodového drôtu“ na strane 73.

DÔLEŽITÉ INFORMÁCIE

Funkciu **DOMOV** je možné použiť iba vtedy, ak sa nachádza robotická kosačka vnútri pracovnej oblasti.

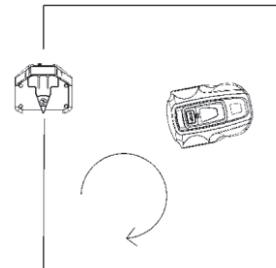

5. OVLÁDACÍ PANEL

Kryt ovládacieho panelu slúži na ochranu displeja pred dlhodobým vystavením slnečnému žiareniu. Bez tejto ochrany by sa displej ľahko poškodil dlhodobým silným slnečným žiarením a skrátila by sa jeho životnosť.

Otvorte kryt, sprístupní sa vám ovládací panel.

Všetky príkazy pre robotickú kosačku sa zadávajú a nastavenia sa vykonávajú prostredníctvom tohto ovládacieho panelu.

Všetky funkcie sú prístupné prostredníctvom niekoľkých ponúk.

Ovládací panel sa skladá z displeja a šiestich tlačidiel.

Všetky informácie sa zobrazujú na displeji a všetky zadávania sa robia pomocou tlačidiel.

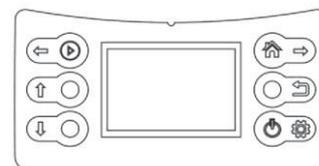

DÔLEŽITÉ INFORMÁCIE

Po dokončení operácií na ovládacom paneli vždy zavrite jeho kryt, aby sa mohla robotická kosačka rozbehnúť. Ak nie je kryt zatvorený, na displeji sa zobrazí správa „Close Cover (Zavrite kryt)“ a robotická kosačka sa nerozbehne.

Keď stlačíte tlačidlo **STOP** a otvoríte kryt, objaví sa domovská obrazovka, na ktorej sa zobrazuje dátum, čas, vybraná pracovná zóna, stav snímača dažďa a stav akumulátora.

- Ak nie je časovač nastavený na žiadnu plánovanú dennú prácu, zobrazuje v hornej časti obrazovky „Standby (Pohotovostný režim)“.
- Ak je časovač nastavený na dennú prácu, zobrazuje sa vybraná pracovná zóna v hornej časti obrazovky.
- Symbol dažďa () indikuje, že je snímač dažďa aktivovaný (zapnutý). Ak snímač dažďa nie je aktivovaný (je vypnutý), tento symbol sa nezobrazuje.
- Symbol stavu akumulátora () zobrazuje zostávajúcu úroveň jeho nabitia. Šesť tlačidiel sa delí do dvoch skupín: tlačidlá na výber operácie a tlačidlá s viacerými funkciami.

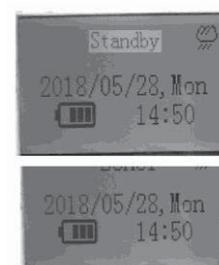

VÝBER OPERÁCIE

Medzi tlačidlá na výber operácie patria:

Symbol	Názov tlačidla	Funkcia
	HORE	Posun kurzora hore alebo zvýšenie numerickej hodnoty
	DOLE	Posun kurzora dole alebo zníženie numerickej hodnoty
	SPÄŤ	Opustenie aktuálneho rozhrania, návrat späť na vyššiu úroveň ponuky

TLAČIDLÁ S VIACERÝMI FUNKCIAMI

Symbol	Názov tlačidla	Funkcia
	START	Hlavné funkcie: ručné spustenie robotickej kosačky
		Sekundárne: posun kurzora doľava
	DOMOV	1. Odoslanie robota späť do nabíjacej základne a ukončenie aktuálnej práce (ak po úplnom nabití robota ešte neuplynul naplánovaný čas, robot sa znovu vydá do práce)
		2. posun kurzora doprava
		3. aktivácia kosenia na obvodovom drôte: vyjdenie kosačky z nabíjacej základne po stlačení tlačidla „DOMOV“
	VYPÍNAČ	Jedno stlačenie: Zapnutie robota 3 sekundy dlhé stlačenie: vypnutie robota
		Výberom vstúpite do podponuky alebo potvrdíte jednotlivé nastavenia

Obvykle sa uplatní hlavná funkcia týchto dvoch tlačidiel.

Iba v priebehu procesu nastavenia, po stlačení tlačidla **SET** () sa uplatní sekundárna funkcia týchto dvoch tlačidiel.

Po dokončení nastavenia bude sekundárna funkcia týchto tlačidiel zakázaná a uplatní sa hlavná funkcia.

Dve tlačidlá s viacerými funkciami ponúkajú rôzne funkcie, okrem iného v závislosti od toho, kde sa práve nachádzate v štruktúre ponúk.

6. FUNKCIE PONÚK A AKO ICH NASTAVIŤ

HLAVNÁ PONUKA

Keď stlačíte tlačidlo **STOP** a otvoríte kryt, stlačte tlačidlo **SET** na ovládacom paneli a na obrazovke sa zobrazí hlavná ponuka.

Hlavná ponuka ponúka štyri možnosti:

- Časovač
- Rozdelenie na zóny
- Nastavenie
- Zabezpečenie

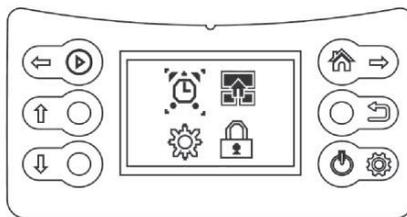

Každá z ponúk obsahuje mnoho podponúk.

Ich prostredníctvom máte prístup ku všetkým funkciám na nastavenie robotickej kosačky.

Prechádzanie medzi ponukami

Na prechádzanie hlavnou ponukou a podponukami môžete používať tlačidlá na výber operácie a tlačidlá s viacerými funkciami.

Stlačením tlačidla **SET** (⚙️) vstúpite do hlavnej ponuky, potom použite tlačidlo doprava (🏠➡️) na presunutie kurzora a výber podponuky; opätovným stlačením tlačidla **SET** potvrdíte svoju voľbu a vstúpite do podponuky. Po dokončení nastavenia v podponukách sa môžete stlačením tlačidla **SPÁŤ** (↶) vrátiť späť na vyššiu úroveň alebo môžete zavrieť kryt a vrátiť sa tak priamo na domovskú stránku.

Podponuky

Niektoré podponuky obsahujú možnosti, ktoré sú prednastavené pre výber. To znamená, že sú tieto možnosti vybrané. Stlačením tlačidla **DOLE** (⬇️) môžete prepínať medzi „On (Zap)“ a „Off (Vyp)“, podľa toho, či chcete danú funkciu aktivovať alebo nie.

V niektorých podponukách je potrebné pomocou ovládacieho panelu zadať nejaké informácie (dátum, čas...).

ŠTRUKTÚRA PONÚK

Hlavná ponuka:



Podponuka:

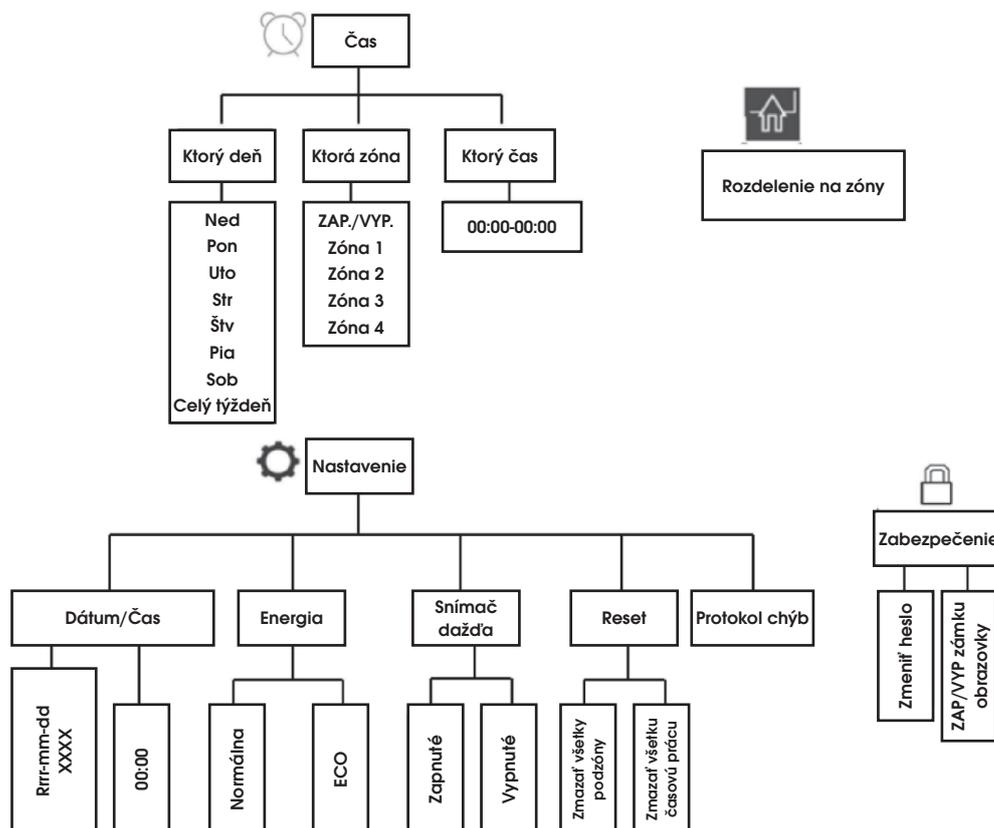

ČASOVAČ

Trávnik by sa nemal kosiť príliš často, aby ste dosiahli najlepšie výsledky. Ak sa robotická kosačka nechá kosiť príliš často, trávnik môže vyzeráť príliš zľahnutý. Okrem toho je robotická kosačka vystavená zbytočnému opotrebeniu.

Funkcia časovača je tiež ideálnym prostriedkom na nastavenie, v ktorý denný čas by robotická kosačka nemala kosiť, napríklad keď sa na záhrade hrajú deti.

Použite funkciu spustenia časovača (pozrite „Spustenie časovača“), aby váš trávnik nebol ušliapaný.

Pred použitím spočítajte, ako dlho potrebuje robotická kosačka pracovať na základe pracovnej kapacity uvedenej v tabuľke nižšie.

Tabuľková pracovná kapacita	
Model	Pracovná kapacita
FZRR 5650-A	Asi 15 m ² za hodinu
FZRR 5950-A	Asi 15 m ² za hodinu

Príklad

Ak má pracovná oblasť plochu 300 m², môže kosačka typu FZRR 5950-A pracovať 20 hodín denne. Tento čas zahŕňa čas kosenia aj čas nabíjania.

Tieto časy sú približné a závisia napríklad od kvality trávy, ostrosti noža a staroby akumulátora.

DÔLEŽITÉ INFORMÁCIE

Používajte časovač, aby kosenie neprebiehalo v čase, keď sa na trávniku obvykle vyskytujú deti alebo domáce zvieratá.

Ak to rozloha trávniku dovoľí, je možné kvalitu trávy ďalej zlepšiť, ak sa kosí každý druhý deň namiesto niekoľkých hodín denne. Tráve navyše prospieva úplný odpočinok aspoň tri dni raz za mesiac.

ROZDELENIE NA ZÓNY

V tejto časti sa predovšetkým dozviete, ako vytvoriť podzóny pre robotickú kosačku. Informácie o rozdelení trávniku na zóny nájdete v odsekoch „Typy trávnikov“ na strane 67 a „Inštalácia obvodového drôtu“ na strane 70.

Pozor:

Pri rozdelení na zóny musí robotická kosačka vyjsť z nabíjacej základne.

Rozdelenie na zóny je dosiahnuté nastavením rôznych **pamäťových bodov** pre rôzne pracovné zóny.

Pamäťový bod je jeden bod na obvodovom drôte a počiatočná poloha kosačky v jednotlivých pracovných zónach.

V hlavnej zóne je prednastaveným pamäťovým bodom umiestnenie nabíjacej základne.

DÔLEŽITÉ INFORMÁCIE

Pamäťový bod nie je možné nastaviť pri rohu ani pri úzkom priechode.

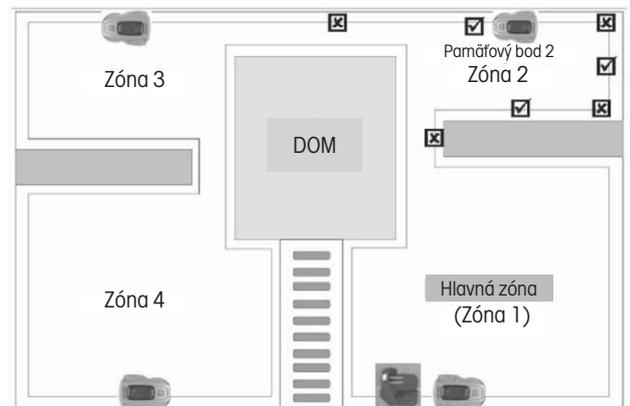

Ďalšie pamäťové body nastavte podľa nasledujúceho postupu:

1. Skontrolujte, či je robotická kosačka správne zaparkovaná v nabíjacej základni.
2. Otvorte kryt ovládacieho panelu a stlačením tlačidla **SET** vstúpte do hlavnej ponuky.
3. Stlačením tlačidla doprava (🏠➡) presuňte kurzor na symbol rozdelenia na zóny,
4. Stlačením tlačidla **SET** potvrdíte výber nastavenia zón, na obrazovke sa zobrazí „Add Zone-2 (Pridať Zónu-2)“.
5. Stlačením tlačidla **SET** začnete nastavovať. Robotická kosačka vycúva z nabíjacej základne, otočí sa o 180 stupňov a začne sa pohybovať pozdĺž obvodového drôtu proti smeru hodinových ručičiek. Na displeji sa zobrazí „GO (IDEM)“.
6. Keď kosačka prejde do polohy vhodnej na nastavenie pamäťového bodu 2 (pozrite príklady na obrázku vyššie), stlačte tlačidlo **STOP** na kosačke. Kosačka sa v tomto bode zastaví a uloží si ho ako pamäťový bod 2. Na displeji sa zobrazí „Zone-2 Finished, Next Zone... (Zóna 2 dokončená, Ďalšia zóna...)“

<Dividing Zones>
Add Zone-2
7. Stlačením tlačidla **SET** môžete pokračovať v nastavení ďalšieho pamäťového bodu podľa vyššie uvedeného postupu.

<Dividing Zones>
Zone-2 Finished
Next Zone...

Skutočná presná počiatočná pozícia v každej podzóne sa bude o niečo odchyľovať od pamäťového bodu.

Ak chcete zmeniť alebo upraviť rozdelenie na zóny, môžete ich priamo nastaviť znovu podľa vyššie uvedených krokov; staré nastavenie sa nahradí novým.

Pri nastavovaní rozdelenia do zón kosačka nekosiť.

NASTAVENIE

Dátum/čas

Východiskový formát dátumu je rok/mesiac/dátum a čas používa 24-hodinový formát.

- Otvorte kryt ovládacieho panelu a stlačením tlačidla **SET** vstúpte do hlavnej ponuky.
- Stlačením tlačidla doprava () presuňte kurzor na symbol **Nastavenie** (),
- Stlačením tlačidla **SET** vstúpte do podponuky **Nastavenie**,
- Stlačením tlačidla **SET** vstúpte do rozhrania pre nastavenie Dátumu/Času.
- Stlačením tlačidla **DOLE** () alebo **HORE** () môžete zmeniť čísla zodpovedajúce ROKU,
- Stlačením tlačidla **doprava** () presuňte kurzor na čísla vyjadrujúce MESIAC alebo DÁTUM,
- Stlačením tlačidla **DOLE** () alebo **HORE** () môžete zmeniť čísla zodpovedajúce MESIACU alebo DÁTUMU.

Použite podobný postup na ovládacom paneli, ako je opísaný vyššie, na nastavenie ČASU.

- Stlačením tlačidla **SET** potvrdíte nastavenie dátumu/času.

```
1.Date/Time
2. Energy
3.Rain Sensor
4.Reset
5.Error log
```

```
<Date>
2018 -05-24
Thu
```

```
<Time>
14 :58 :30
```

```
<Energy>
1.Normal
2.ECO
```

Energia

Na výber sú dva režimy spotreby energie:

Normálna – rýchlosť pohybu kosačky a rýchlosť kosenia sú také, aké sú uvedené v technických údajoch (pozrite kapitolu 10).

Používa sa na normálne kosenie trávy alebo trávy vyššej než 8 cm. Robotická kosačka je prednastavená v tomto režime.

ECO – rýchlosť pohybu kosačky aj rýchlosť kosenia sú znížené o 10 – 30 % oproti normálnemu režimu.

Tento režim sa odporúča používať pri kosení nižšej trávy, dennej údržbe trávniku alebo pri nočnej prevádzke.

Použite podobný postup na ovládacom paneli, ako je opísaný vyššie, na nastavenie režimu spotreby energie.

Snímač dažďa

Robotická kosačka môže kosť aj v daždi alebo v prostredí s vysokou vlhkosťou; mokrá tráva však ľahko prilipne na robotickú kosačku a na strmších svahoch je väčšie riziko skĺznutia.

Vo východiskovom nastavení je snímač dažďa zapnutý.

Použite podobný postup na ovládacom paneli, ako je opísaný vyššie, na aktiváciu alebo deaktiváciu snímača dažďa.

```
<Rain Sensor>
```

```
1.On
```

```
2.Off
```

Reset

Pri resete sa vymaže nastavenie rozdelenia na podzóny aj nastavenie časovača, takže si dobre rozmyslite, než túto funkciu použijete.

```
<Reset>
```

```
Confirm Reset?
```

```
<Monday>
```

```
OFF Zone 1
10:00->12:30
```

ZABEZPEČENIE

Nastavenie štvormiestneho hesla na uzamknutie obrazovky displeja môže pomôcť zabrániť deťom alebo iným osobám, ktoré nie sú oboznámené s bezpečným ovládaním kosačky, aby ju bez dohľadu používali.

Funguje aj ako funkcia ochrany proti krádeži, ktorá bráni nepovolaným osobám v ovládaní kosačky.

Východiskové heslo je: 0000

V prípade potreby ho môžete zmeniť a zvoliť si nové heslo.

Použite podobný postup na ovládacom paneli, ako je opísaný vyššie, na zmenu hesla.

Môžete tiež zapnúť alebo vypnúť zámku obrazovky.

Ak zámku obrazovky zapnete, bude robotická kosačka požadovať heslo pri každom otvorení krytu.

Zámka obrazovky je prednastavená na stav „VYP“.

Použite podobný postup na ovládacom paneli, ako je opísaný vyššie, na aktiváciu alebo deaktiváciu zámky obrazovky.

```
<Security>
```

```
Old Password
```

```
0 000
```

```
<Security>
```

```
New Password
```

```
1 000 ON
```

```
<Security>
```

```
New Password
```

```
1 000 OFF
```

7. POUŽITIE

NABITIE VYBITÉHO AKUMULÁTORA (POZRITE „NABÍJANIE AKUMULÁTORA“)



VAROVANIE

Pred spustením robotickej kosačky si pozorne prečítajte bezpečnostné pokyny.

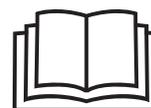

VAROVANIE

Ruky a nohy udržiavajte v dostatočnej vzdialenosti od otáčajúcich sa nožov. Nikdy nedávajte ruky alebo nohy do blízkosti tela kosačky, keď motor beží.



VAROVANIE

Nikdy nepoužívajte robotickú kosačku, keď sa v kosenej oblasti zdržiavajú osoby, najmä deti alebo domáce zvieratá.

SPUSTENIE

Robotickú kosačku je možné spustiť dvoma spôsobmi:

rýchly štart ručným stlačením tlačidla **START** () a automatický štart na základe nastavenia časovača.

Rýchly štart

Keď robotická kosačka stojí vo svojej pracovnej oblasti, rýchly štart vykonáte stlačením tlačidla **START**.

1. Presuňte robotickú kosačku do pracovnej zóny, ktorú chcete pokosiť.
2. Otvorte kryt ovládacieho panelu a stlačením vypínača zapnite kosačku
3. stlačte tlačidlo **START** () a potom zavrite kryt.

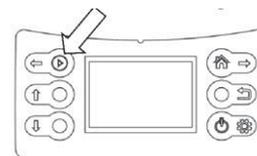

Robotická kosačka začne pracovať, kým napätie akumulátora neklesne, potom sa automaticky vráti do nabíjacej základne.

Môžete tiež stlačiť tlačidlo **STOP**, aby ste robotickú kosačku zastavili skôr ručne.

Kosenie na obvodovom drôte

Robotická kosačka môže pokosiť aj trávnu na obvodovom drôte, ktorú pri kosení v pracovnej oblasti vynecháva.

Kosenie trávy na obvodovom drôte je možné ovládať iba ručne.

Operáciu vykonajte v nasledujúcich krokoch:

1. Skontrolujte, či je robotická kosačka správne zaparkovaná v nabíjacej základni.
2. Otvorte kryt ovládacieho panelu
3. Zadajte heslo, ak je aktivovaná (zapnutá) zámka obrazovky
4. Stlačte tlačidlo **DOMOV** ()
5. Zatvorte kryt.

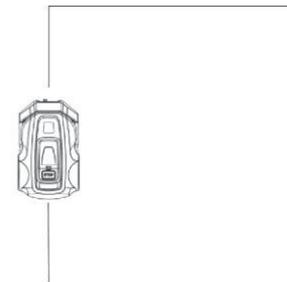

Robotická kosačka opustí nabíjaciu základňu, otočí sa o 180 stupňov a začne kosť trávnu nad drôtom.

Skôr ako sa nožový kotúč rozbehne, ozve sa 5 pípnutí počas 2 sekúnd.

Po tom, čo kosačka dokončí jeden okruh po obvodovom drôte, dotkne sa nabíjacej základne a otočí o 180 stupňov. Potom sa pozdĺž obvodového drôtu vráti späť do nabíjacej základne, ale tentoraz bez kosenia. Potom prestane pracovať a zaparkuje v nabíjacej základni.

DÔLEŽITÉ INFORMÁCIE

Aby bolo možné čo najlepšie pokosiť trávnu pozdĺž obvodového drôtu, nezabudnite odstrániť všetky prekážky z blízkosti obvodového drôtu, ktoré by mohli spôsobiť aktiváciu snímača nárazu, ako sú vetvy, kamene, hračky, ovocie...

Štartovanie časovača

Pri nastavení časovača používajte nasledujúcu sekvenciu:

Ktorý deň -> Ktorá zóna -> Ktorý čas

1. Otvorte kryt ovládacieho panelu a stlačením tlačidla **SET** vstúpte do hlavnej ponuky.
2. Kurzor sa nachádza na symbole **ČASOVAČ**, stlačením tlačidla **SET** vstúpte do podponuky.



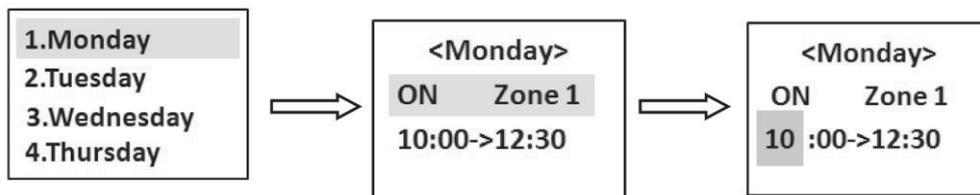

3. Použite podobný postup na ovládacom paneli, ako je opísaný v odseku „Dátum/čas“ na strane 78, na nastavenie časovača pre kosenie trávy v rôzne dni a v rôznych zónach.

Po dokončení nastavenia sa uistite, že robotická kosačka správne zaparkuje v nabíjacej základni, aby sa potom mohla automaticky rozbehnúť, až príde čas.

Poznámka:

- Pre každý deň môžete vybrať len jednu pracovnú zónu.
(Pre určitý deň môžete vybrať ktorúkoľvek z definovaných zón. Ak nerozdelíte plochu do zón, je hlavná zóna prednastavená ako Zóna 1);
Ak v niektorý deň nechcete trávu kosiť, vyberte pri položke Zóna možnosť „OFF (VYP)“.
- Pre každý deň môžete nastaviť iba jeden pracovný čas.

Ak po prvom použití funkcie časovača zistíte, že tráva nie je v niektorej zóne dobre pokosená, môžete časovač upraviť dvoma spôsobmi:

- vybrať ďalší deň, keď sa bude znovu pracovať v tejto zóne;
- predĺžiť pracovný čas v tejto zóne, takže kosačka bude nabudúce v tejto oblasti kosiť dlhšie.

Viac informácií o vzťahu medzi dĺžkou pracovného času a plochou trávnikov nájdete v odseku „Časovač“ na strane 77.

ZASTAVENIE

Stlačte tlačidlo **STOP**, robotická kosačka sa zastaví a zastaví sa aj motor nožového kotúča.

Ak bola kosačka spustená pomocou rýchleho štartu: keď po stlačení tlačidla **STOP** chcete opäť spustiť kosačku pre dennú prácu, postupujte podľa krokov v odseku „Rýchly štart“ na strane 79.

Ak bola kosačka spustená pomocou časovača: po stlačení tlačidla **STOP** nebude pokračovať vo zvyšnom dennom pracovnom pláne, zostane v nabíjacej základni, kým nevymažete denný plán práce a nespustíte ju pomocou rýchleho štartu alebo ju automaticky neaktivuje časovač nastavený pre ďalší deň.

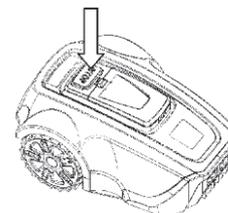

VYPNUTIE

- Stlačte tlačidlo **STOP**
- Pridržaním vypínača  stlačeného 3 sekundy vypnete napájanie.

Robotickú kosačku vždy vypnite, ak potrebuje údržbu alebo ak je potrebné ju presunúť mimo pracovnej oblasti.

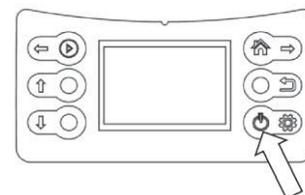

NASTAVENIE VÝŠKY KOSENIA

Výšku kosenia je možné nastaviť od 3 do 5 cm.

Ako nastaviť výšku kosenia:

- Stlačením tlačidla **STOP** zastavte robotickú kosačku a otvorte kryt.
- Otočte gombík na nastavenie výšky do požadovanej polohy.
 - Otočením v smere hodinových ručičiek zvýšite výšku kosenia.
 - Otočením proti smeru hodinových ručičiek znížite výšku kosenia.

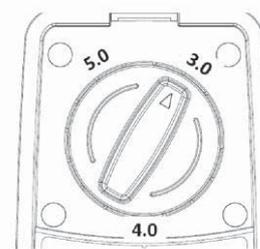

DÔLEŽITÉ INFORMÁCIE

Počas prvého týždňa po novej inštalácii musí byť výška kosenia nastavená na MAX (5 cm), aby nedošlo k poškodeniu obvodového drôtu. Potom je možné výšku kosenia každý druhý týždeň postupne znižovať, kým sa nedosiahne požadovaná výška.

8. ÚDRŽBA

Robotickú kosačku pravidelne kontrolujte a čistite a v prípade potreby vymeňte opotrebované diely, aby ste zlepšili jej prevádzkovú spoľahlivosť a zaistili dlhšiu životnosť. Ďalšie informácie k čisteniu nájdete v odseku „Čistenie“ na strane 81.

Na začiatku používania robotickej kosačky je potrebné nožový kotúč a nože kontrolovať raz týždenne. Ak bolo opotrebenie za tento čas nízke, je možné interval kontroly predĺžiť.

Je dôležité, aby sa nožový kotúč hladko otáčal. Okraje nožov by nemali byť poškodené. Životnosť nožov sa značne líši a závisí napríklad od nasledujúceho:

- Pracovný čas a veľkosť pracovnej oblasti
- Typ trávy
- Typ pôdy
- Prítomnosť predmetov, ako sú šišky, opadané ovocie, hračky, náradie, kamene, korene a podobne.

Bežná životnosť je 2 – 4 mesiace pri použití na plochách väčších než 300 m² a dlhšia pri menších plochách.

Postup výmeny nožov nájdete v odseku „Výmena nožov“ na strane 82.

DÔLEŽITÉ INFORMÁCIE

Práca s tupými nožmi má za následok horšie výsledky kosenia. Okraje trávy nie sú pokosené čisto a je potrebné väčšie množstvo energie, čo vedie k tomu, že robotická kosačka nepokosí takú veľkú plochu.

ULOŽENIE NA ZIMU

Robotická kosačka

Robotickú kosačku je potrebné pred odložením na zimu starostlivo vyčistiť. Pozrite „Čistenie“ na strane 81.

Aby bola zaručená funkčnosť a životnosť akumulátora, je veľmi dôležité robotickú kosačku pred uskladnením na zimu plne nabíť. Pozrite „Nabíjanie akumulátora“ na strane 70.

Skontrolujte stav ľahko opotrebitelných častí, ako sú nože a kolesá. V prípade potreby vymeňte, aby ste zaistili, že robotická kosačka bude pred ďalšou sezónou v dobrom stave.

Pridajte trochu antikorózneho oleja na nože a skrutky zaisťujúce nože, aby ste zabránili ich korózii.

Vhodná teplota prostredia pre prevádzku robotickej kosačky je 5 – 45 °C. V zime, hneď ako teplota na záhrade zostáva trvalo pod 5 °C, uložte kosačku na suché miesto, kde nemrzne, najlepšie v jej originálnom obale.

DÔLEŽITÉ INFORMÁCIE

Pred uskladnením na zimu je nutné akumulátor plne nabíť. Ak nie je akumulátor plne nabitý, môže dôjsť k jeho poškodeniu a v určitých prípadoch sa dokonca môže stať nepoužiteľným.

Nabíjacia základňa

Nabíjaciu základňu a napájací adaptér skladujte vnútri. Obvodový drôt môžete nechať v zemi. Konce drôtu by mali byť chránené pred vlhkosťou tým, že ich vložíte napríklad do nádoby s tukom.

Ak nie je možné nabíjaciu základňu skladovať vnútri, musí byť celú zimu odpojená od napájania.

PO ZIMNOM SKLADOVANÍ

Pred prvým použitím skontrolujte, či je potrebné vyčistiť, najmä nabíjacie kolíky na nabíjacej základni a nabíjacie prúžky v robotickej kosačke. Ak sa nabíjacie kolíky alebo nabíjacie prúžky zdajú byť spálené alebo potiahnuté povlakom, očistite ich jemným šmirglovým papierom. Skontrolujte tiež, či je správne nastavený dátum a čas na robotickej kosačke.

ČISTENIE

Je dôležité udržiavať robotickú kosačku v čistote. Kosačka s veľkým množstvom nalepenej trávy si tak dobre neporadí so svahmi. Odporúča sa pri čistení používať kefu.

DÔLEŽITÉ INFORMÁCIE

Na čistenie robotickej kosačky nikdy nepoužívajte vysokotlakovú umývačku ani tečúcu vodu. Na čistenie nikdy nepoužívajte rozpúšťadlá.

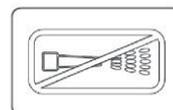

Podvozok a nožový kotúč

1. Pridržením vypínača  stlačeného 3 sekundy vypnite napájanie.
2. Nasadte si ochranné rukavice.
3. Preklopte robotickú kosačku na bok.
4. Vyčistite nožový kotúč a podvozok pomocou kefy na riad.

Súčasne skontrolujte, či sa nožový kotúč voľne otáča a nedrhnú o chránič nožového kotúča.

Ak sa dovnútra dostanú dlhé stebľa trávy alebo iné predmety, môžu brzdiť nožový kotúč.

Aj mierny brzdný účinok vedie k vyššej spotrebe a k dlhšiemu času kosenia a v najhoršom prípade zabráni robotickej kosačke pokosiť veľký trávnik.

Podvozok

Vyčistite spodnú stranu podvozka. Použite kefu alebo vlhkú handru.

Kolesá

Očistite okolie predných a zadných kolies a tiež držiak alebo hriadeľ.

Telo

Na čistenie tela použite vlhkú, mäkkú hubku alebo handričku. Ak je telo veľmi znečistené, môže byť nutné použiť mydlový roztok alebo prostriedok na umývanie riadu.

Nabíjacia základňa

Nabíjaciu základňu pravidelne čistite od trávy, lístia, vetvičiek a ďalších predmetov, ktoré by mohli brániť v parkovaní.

PREPRAVA A ODVOZ

Počas prepravy stroj zaistíte. Je dôležité, aby sa robotická kosačka nepohybovala, napríklad pri preprave medzi trávnikmi.

Na dodané lítium-iónové akumulátory sa vzťahujú požiadavky legislatívy týkajúce sa nebezpečného tovaru.

Pri komerčnej preprave, napr. treťimi stranami, špeditérmi, je potrebné dodržiavať zvláštne požiadavky na balenie a označovanie.

Pri príprave položky na prepravu je nutná konzultácia s odborníkom na nebezpečné materiály. Dodržujte aj všetky platné národné predpisy.

V PRÍPADE BÚRKY

Aby sa znížilo riziko poškodenia elektrických súčastí v robotičkej kosačke a jej nabíjacej základni, odporúčame v prípade nebezpečenstva búrky odpojiť všetky pripojenia k nabíjacej základni (napájanie a obvodový drôt).

VÝMENA NOŽOV



VAROVANIE

Pri výmene vždy používajte výhradne originálne nože.

Na robotičkej kosačke sú tri nože, ktoré sú naskrutkované na nožový kotúč. Všetky tri nože sa musia vymeniť súčasne, aby sa dosiahlo vyváženie žacieho systému.

Ako vymeniť nože:

1. Pridržaním vypínača  stlačeného 3 sekundy vypnete napájanie.
2. Nasadte si ochranné rukavice.
3. Otočte robotickú kosačku hore nohami.
4. Vložte kľúč do jedného z dvoch otvorov v kotúči a zaistíte jeho koniec v drážke chrániča nožového kotúča, aby sa kotúč nemohol otáčať.
5. Odskrutkujte strednú skrutku na nožovom kotúči a potom odskrutkujte upevňovacie skrutky nožov, použite plochý alebo krížový skrutkovač.
6. Naskrutkujte nové nože a nasadte nožový kotúč.

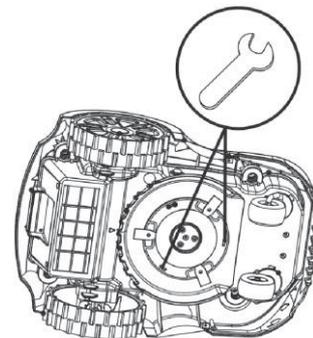

VÝMENA AKUMULÁTORA

Akumulátor je bezúdržbový, ale jeho životnosť je obmedzená na 2 až 4 roky.

Životnosť akumulátora závisí od dĺžky sezóny a od počtu hodín denne, keď robotická kosačka pracuje. Dlhá sezóna alebo mnoho hodín používania denne znamená, že je nutné akumulátor vymieňať častejšie.

DÔLEŽITÉ INFORMÁCIE

Na konci sezóny, pred uložením na zimu, akumulátor plne nabíťte.

Výmena akumulátora

Ak je pracovný čas robotičkej kosačky medzi jednotlivými nabíjaniami kratší než normálne, znamená to, že akumulátor starne a je potrebné ho vymeniť. Akumulátor je v poriadku, ak robotická kosačka dokáže udržať dobre pokosený trávnik.



DÔLEŽITÉ INFORMÁCIE

Vždy používajte výhradne originálne akumulátory. Kompatibilitu s inými akumulátormi nie je možné zaručiť.

1. Pridržaním vypínača  stlačeného 3 sekundy vypnete napájanie.
2. Otočte robotickú kosačku hore nohami. Položte robotickú kosačku na mäkký a čistý povrch, aby nedošlo k poškriabaniu jej tela a krytu displeja.
3. Vyčistite okolie krytu akumulátora.
4. Odskrutkujte dve skrutky na kryte akumulátora a kryt odoberte.
5. Vyťahnite starý akumulátor a odpojte konektory medzi akumulátorom a hlavnou doskou.
6. Vložte nový originálny akumulátor a znovu pripojte konektory.
7. Namontujte späť kryt akumulátora. Ak je tesnenie na kryte akumulátora viditeľne poškodené, je nutné vymeniť kryt akumulátora.
8. Naskrutkujte späť dve skrutky pridržiavajúce kryt akumulátora.

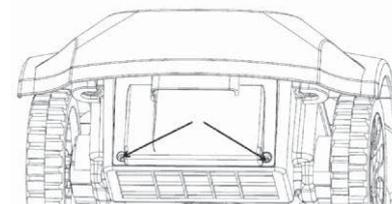

9. RIEŠENIE PROBLÉMOV

V tejto kapitole je uvedených mnoho chybových kódov a zvukových signálov s rôznym časovým intervalom, ktoré sa môžu objaviť v prípade poruchy. Pre každý chybový kód je tu uvedená možná príčina aj kroky, ktoré je potrebné podniknúť.

Táto kapitola tiež uvádza niektoré príznaky, ktoré vám môžu pomôcť, ak robotická kosačka nefunguje podľa očakávania.

CHYBOVÉ KÓDY

Nižšie sú uvedené chybové kódy, ktoré sa môžu zobraziť na displeji robotickej kosačky, a stručne opísané problémy, ktoré môžu nastať. Keď sa zobrazí ktorýkoľvek z týchto chybových kódov, kosačka tiež 5-krát pípne v intervale 1 sekundy,

aby naň upozornila. Stlačením tlačidla **BACK** () opusťte rozhranie so zobrazením aktuálneho chybového kódu.

Ak sa rovnaký chybový kód objavuje často, kontaktujte autorizovaného predajcu alebo servis.

Chybový kód	Problém	Príčina	Kroky
Error 1 (Chyba 1)	Žiadne hranice	Neexistuje spojenie medzi obvodom drôtom a nabíjacou základňou	Obnovte spojenie medzi obvodom drôtom a nabíjacou základňou
		Zástrčka napájacieho adaptéra sa uvoľnila alebo vytiahla zo zásuvky.	Znovu zasunite zástrčku do zásuvky.
		obvodový drôt je prerušený	Spojte prerušený drôt.
		Vypnutie	Zaparkujte kosačku správne do nabíjacej základne, aby sa pripravila na ďalší štart.
		Nepodarilo sa vrátiť do pracovnej oblasti	Skontrolujte uhol hraničnej čiary a okolia trávnik
Error 2 (Chyba 2)	Chyba detekcie prekážky	Porucha v PCBA snímača prekážok	Vymeňte starú PCBA
Error 3 (Chyba 3)	Chyba v detekcii nárazu	Porucha v PCBA snímača prekážok	Vymeňte starú PCBA
		Je prerušený kábel spájajúci PCBA snímača nárazu a hlavnú dosku	Vymeňte starý kábel
Error 4 (Chyba 4)	Zdvihnutie	kosačku niekto zdvihol	položte kosačku na zem a znovu ju spustite
		Hriadeľ predného kolesa sa zasekol (nemôže sa plynulo pohybovať)	Odstraňte blato alebo trávu z hriadeľa a naneste na hriadeľ trochu maziva.
		Obe predné kolesá spadli do diery alebo do priekopy.	Nasypte zeminu do diery alebo priekopy.
Error 5 (Chyba 5)	Prílišný náклон	Sklon svahu je väčší než 25°, kosačku niekto zdvihol	Nahliadnite do odsekov „Svahy“ na strane 66 a „Položenie obvodom drôtu“ na strane 72, kde nájdete informácie, ako sa vyhnúť svahom. Položte kosačku na zem a znovu ju spustite
Error 6 (Chyba 6)	Prevrátenie	Sklon svahu je väčší než 25°	Nahliadnite do odsekov „Svahy“ na strane 66 a „Položenie obvodom drôtu“ na strane 72, kde nájdete informácie, ako sa vyhnúť svahom.
		Kosačku niekto prevrátil	Otočte kosačku a znovu ju spustite
Error 7 (Chyba 7)	Chyba akumulátora	Zistená chyba pri samokontrola akumulátora	Vymeňte starý akumulátor
Error 8 (Chyba 8)	Chyba hranice	mimo pracovnej oblasti	Zapnite stroj v pracovnej oblasti
Error 9 (Chyba 9)	Chyba dosky	Zistená chyba pri samokontrola hlavnej dosky	Vymeňte starú PCBA
Error 10 (Chyba 10)	Porucha motora	Porucha v PCBA radiča motora	Vymeňte starú PCBA
Error 11 (Chyba 11)	Chyba motora	Porucha v PCBA radiča motora alebo v motore	Vymeňte starú PCBA alebo motor
Error 12 (Chyba 12)	Chyba pri nabíjaní	Nabíjanie akumulátora je zablokované, pretože teplota je príliš vysoká alebo príliš nízka	Nechajte kosačku v tieni a skúste to znovu, až bude teplota okolia vhodná
Error 13 (Chyba 13)	Systémová chyba	Zistená chyba pri samokontrola softvéru hlavnej dosky	Vymeňte starú PCBA

PRÍZNAKY

Ak robotická kosačka nefunguje podľa očakávania, postupujte podľa nižšie uvedeného sprievodcu odstraňovaním problémov.

Príznak	Príčina	Kroky
Na displeji sa nič nezobrazuje	Vypínač nie je zapnutý.	Zapnite vypínač.
	Nabitie akumulátora je príliš nízke.	Zaparkujte robotickú kosačku do nabíjacej základne, aby sa dobila.
	Porucha na doske PCBA s displejom	Vymeňte starú PCBA
Robotická kosačka sa nerozbehne po stlačení tlačidla START .	Nabíjacie kontakty sa nezapojili do nabíjacích vstupov (vedľa symbolu batérie sa nezobrazuje symbol blesku)	Presuňte kosačku bližšie k nabíjacej základni.
	Bol nastavený časovač pre dennú prácu	Zmeňte nastavenie časovača zrušením dennej práce.
Robotická kosačka prechádza cez obvodový drôt.	Obvodový drôt sa kríži	Položte obvodový drôt správne
	Porucha na doske PCBA v nabíjacej základni	Vymeňte starú PCBA alebo nabíjajúcu základňu.
Kalendár sa vrátil k nastaveniu z výroby.	Gombíková batéria na hlavnej doske je vybitá.	Vymeňte starú gombíkovú batériu.
Nefunkčný snímač nárazu	Pružina v snímači nárazu nefunguje	Vymeňte starú pružinu v snímači nárazu
	Magnet zo snímača nárazu vypadol	Nainštalujte nový magnet
Problémy pri nabíjaní	Akumulátor sa používa dlho a je opotrebovaný	Vymeňte starý akumulátor
	Robotická kosačka sa nemôže správne pripojiť pomocou nabíjacích kontaktov (vedľa symbolu batérie sa nezobrazuje symbol blesku)	Zaparkujte robotickú kosačku ďalej do nabíjacej základne. Alebo nainštalujte znovu nabíjajúcu základňu.
	Nabíjacie kontakty odpojené od vnútornej dosky PCBA.	Obnovte pripojenie alebo nainštalujte novú PCBA
Veľký hluk	Nôž je poškodený	Vymeňte starý nôž
	Nožový kotúč je poškodený	Vymeňte starý nožový kotúč
	Gombík na nastavenie výšky je opotrebovaný	Vymeňte starý gombík.

10. TECHNICKÉ ÚDAJE

Číslo modelu	FZRR 5650-A	FZRR 5950-A
Ideálna plocha trávniku (m ²)	600	900
Maximálna plocha trávniku (m ²)	900	1200
Menovitý výkon (W)	84	84
Typ akumulátora	Li-Ion	Li-Ion
Menovité napätie (V)	20	20
Kapacita akumulátora (Ah)	2,0	4,0
Parametre napájacieho adaptéra	Vstup: 100 – 240 V [~] 50/60 Hz, Výstup: 21 V jednosm.	Vstup: 100 – 240 V [~] 50/60 Hz, Výstup: 21 V jednosm.
Nabíjací prúd (A)	2,0	2,0
Trieda elektrickej bezpečnosti	III	III
Čas nabíjania (min.)	60	120
Typický čas kosenia na jedno nabitie (min.)	90	150
Pokosená plocha na jedno nabitie (m ²)	22,5	37,5
Rýchlosť kosenia (m ² /h)	15	15
Otáčky naprázdno (ot./min.)	4000	4000
Šírka záberu (cm)	17	17
Výška kosenia (cm)	3-4-5	3-4-5
Počet nožov	3	3
Najvyšší prechod (cm)	50	50
Krytie kosačky	IPX4	IPX4
Nabíjacia základňa	IPX4	IPX4
Nabíjačka	IP67	IP67
Nameraná hladina akustického tlaku dB(A)	54,4	54,4
Garantovaná hladina akustického tlaku dB(A)	57	57
Sklon	25 °	25 °
Dĺžka hraničného drôtu (m)	150	200
Kolíky (počet)	150	200
max. prípustná dĺžka obvodového drôtu	300	300
Veľkosť kosačky (cm, D × Š × V)	49 × 34 × 22	49 × 34 × 22
Hmotnosť kosačky (kg)	6,8	7,2
Hmotnosť nabíjacej základne (kg)	0,85	0,85
Veľkosť balenia (cm, D × Š × V)	60 x 41 x 32,5	60 x 41 x 32,5
Celková hmotnosť (kg)	6,8	7,2

11. LIKVIDÁCIA

POKYNY A INFORMÁCIE O ZAOBCHÁDZANÍ S POUŽITÝM OBALOM

Použitý obalový materiál odložte na miesto určené obcou na ukladanie odpadu.

LIKVIDÁCIA POUŽITÝCH ELEKTRICKÝCH A ELEKTRONICKÝCH ZARIADENÍ



Tento symbol na produktoch alebo v sprievodných dokumentoch znamená, že použité elektrické a elektronické výrobky nesmú byť pridané do bežného komunálneho odpadu. Pre správnu likvidáciu, obnovu a recykláciu odovzdajte tieto výrobky na určené zberné miesta. Alternatívne v niektorých krajinách Európskej únie alebo v iných európskych krajinách môžete vrátiť svoje výrobky miestnemu predajcovi pri kúpe ekvivalentného nového produktu. Správnou likvidáciou tohto produktu pomôžete zachovať cenné prírodné zdroje a napomáhate prevencii potenciálnych negatívnych dopadov na životné prostredie a ľudské zdravie, čo by mohli byť dôsledky nesprávnej likvidácie odpadov. Ďalšie podrobnosti si vyžiadajte od miestneho úradu alebo najbližšieho zberného miesta. Pri nesprávnej likvidácii tohto druhu odpadu môžu byť v súlade s národnými predpismi udelené pokuty.

Pre podnikové subjekty v krajinách Európskej únie

Ak chcete likvidovať elektrické a elektronické zariadenia, vyžiadajte si potrebné informácie od svojho predajcu alebo dodávateľa.

Likvidácia v ostatných krajinách mimo Európskej únie

Tento symbol je platný v Európskej únii. Ak chcete tento výrobok zlikvidovať, vyžiadajte si potrebné informácie o správnom spôsobe likvidácie od miestnych úradov alebo od svojho predajcu.



Tento výrobok spĺňa všetky základné požiadavky smerníc EÚ, ktoré sa naň vzťahujú.

Zmeny v texte, dizajne a technických špecifikáciách sa môžu meniť bez predchádzajúceho upozornenia a vyhradujeme si právo na ich zmenu.

Používateľská príručka v originálnom jazyku.

Robotfűnyíró

FELHASZNÁLÓI KÉZIKÖNYV

Köszönjük, hogy megvásárolta ezt a FIELDMANN akkumulátoros robotfűnyírót. A készülék használata előtt figyelmesen olvassa el a használati útmutatót és őrizze meg a későbbiekre.

TARTALOM

1. FONTOS BIZTONSÁGI UTASÍTÁSOK.....	89
Csak háztartási használatra készült.....	89
2. BEVEZETŐ.....	92
Az alkatrészek listája.....	92
A csomag tartalma.....	93
Funkció.....	93
3. TERVEZÉS.....	94
A határoló vezeték fektetésének tervezése.....	94
A gyeptípusai.....	95
Gyep típus csak fő zónával.....	95
Gyep típus fő- és alzónákkal.....	95
Gyep típus különálló zónákkal.....	96
A töltőbázis helyének kiválasztása.....	96
4. TELEPÍTÉS.....	97
Előkészítések.....	97
A töltőbázis felszerelése és csatlakoztatása.....	97
Az akkumulátor feltöltése.....	98
A határoló vezeték telepítése.....	98
A határoló vezeték csatlakoztatása.....	101
Határoló vezetékek ellenőrzése.....	101
Első elindítás.....	102
A töltőbázisba végrehajtott próba parkolás.....	102
5. MŰKÖDTETŐ PANEL.....	103
Művelet kiválasztása.....	103
Több funkcióval rendelkező gombok.....	103
6. MENÜFUNKCIÓK ÉS BEÁLLÍTÁSUK MÓDJA.....	104
Főmenü.....	104
A menü felépítése.....	104
Időzítő.....	105
Zónákra osztás.....	105
Beállítások.....	106
Biztosítás.....	106
7. HASZNÁLAT.....	107
Lemerült akkumulátor töltése (lásd „Az akkumulátor töltése” fejezetet).....	107
Beindítás.....	107
Leállítás.....	108
Kikapcsolás.....	108
A vágási magasság beállítása.....	108
8. KARBANTARTÁS.....	109
Téli tárolás.....	109
Téli tárolás után.....	109
Tisztítás.....	109
Szállítás és elszállítás.....	110
Vihar esetén.....	110
A kések cseréje.....	110
Az akkumulátor cseréje.....	110

9. HIBAELHÁRÍTÁS.....	111
Hibakódok.....	111
Hiba.....	112
10. MŰSZAKI ADATOK.....	113
11. MEGSEMMISÍTÉS.....	114

1. FONTOS BIZTONSÁGI UTASÍTÁSOK



FONTOS: OLVASSA EL A TELJES HASZNÁLATI ÚTMUTATÓT. ŐRIZZE MEG EZT A HASZNÁLATI UTASÍTÁST TOVÁBBI HASZNÁLAT CÉLJÁBÓL.



VIGYÁZAT:

Az elektromos berendezések használatakor mindig tartsa be a biztonsági utasításokat, hogy csökkentse a tűz, az áramütés és más súlyos balesetek kockázatát.

Figyelmesen olvassa el ezt a használati utasítást. Ismerkedjen meg alaposan a gép kezelőelemeivel és megfelelő használatával. Ismerje meg a gép funkcióit és a gyors leállítást.

Soha ne engedje, hogy gyermekek használják ezt a fűnyírót. Soha ne engedje, hogy ezt a fűnyírót felnőttek a megfelelő képzés nélkül használják.

Működés közben ne engedjen gyerekeket vagy háziállatokat a robotfűnyíró közelébe.

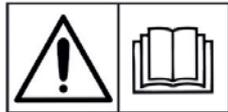

Olvassa el a használati utasítást.

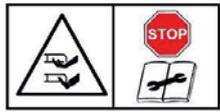

Az ujjak és lábujjak amputálásának veszélye. Tartsa távol a kezét és lábát a forgó alkatrészekről.

Figyelmeztetés – A gépen végzett munka vagy a földről való felemelés előtt feltétlenül kapcsolja be a berendezés blokkolását.



Az ujjak és lábujjak amputálásának veszélye. Tartsa távol a kezét és lábát a forgó alkatrészekről.

Ne üljön fel a fűnyíróra, és soha ne ültessen rá gyerekeket vagy háziállatokat.



Fűnyíráskor a fűnyírót mindig a földön tartsa. Megdöntéskor vagy felemeléskor kavicsok repülhetnek szét.

Tartson másokat biztonságos távolságban (legalább 5 méterre).

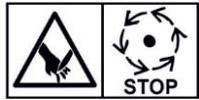

Figyelmeztetés: A robotfűnyíró kikapcsolása után várjon, amíg a vágókések leállnak.



III. védelmi osztály



Megfelelőségi jelölés – Megfelel minden vonatkozó európai irányelvnek.



Kapcsolóüzemű tápegység



Leválasztó transzformátor rövidzárlat elleni védelemmel



Kizárólag száraz helyiségben történő használatra!

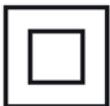

II. érintésvédelmi osztály (kettős szigetelésű)

CSAK HÁZTARTÁSI HASZNÁLATRA KÉSZÜLT.

SZEMÉLYI BIZTONSÁG

- Ezt a fűnyírót kizárólag fű és gyepek nyírására használja a jelen kézikönyvben található utasításoknak megfelelően. Használat előtt fontos, hogy megismerje az összes kezelőszervet és a gép helyes használatát.
- Használat előtt győződjön meg arról, hogy az automatikus áramkör-határoló rendszer megfelelően telepítve van.

- A fűnyírót mindig tartsa a gyermekek és háziállatok számára elérhetetlen helyen.
- Soha ne használja a fűnyírót felügyelet nélkül, ha más emberek, különösen gyerekek vannak a közelben.
- A robotfűnyíróval végzett munka során legyen óvatos, figyeljen oda a munkára és használja a józan eszét.
- Ne használja a fűnyírót, ha fáradt, beteg vagy kábítószer, gyógyszer vagy alkohol hatása alatt áll. Ez súlyos sérülésekhez vezethet.
- Viseljen egyéni védőfelszerelést, például védőszemüveget, csúszásmentes talpú cipőt, védőkesztyűt az esetleges sérülések elkerülése érdekében.
- Ne használja a fűnyírót mezítláb vagy nyitott orrú cipőben.
- Viseljen megfelelő ruházatot. Munka közben ne viseljen laza ruházatot vagy ékszereket, és tartsa a haját, ruházatát és kesztyűjét biztonságos távolságban a mozgó alkatrészekről.
- Ne használja a fűnyírót túl meredek lejtőkön.
- Soha ne érintse meg a forgó pengét.
- Ne használja a fűnyírót kavicson. A szétrepülő kavicsok okozta sérülés veszélye fenyeget.
- A fűnyírás megkezdése előtt ellenőrizze a nyírandó területet, és távolítsa el minden olyan tárgyat, amelyet a fűnyíró elkaphat vagy elhajíthat, például kőveket vagy ágakat.
- Ha lehetséges, kerülje a fűnyíró használatát nedves fűben.
- A fűnyírás előtt távolítsa el minden állati ürüléket.
- Minden használat előtt szemrevételezéssel ellenőrizze a fűnyíró késeket és tartozékaikat, hogy nincsenek-e rajtuk sérülések. A kiegyensúlyozatlanság megelőzése érdekében cserélje ki az elhasználdott vagy sérült alkatrészeket.
- Ne használja a fűnyírót, ha az nem teljes, vagy ha bármilyen engedély nélküli módosítást végeztek rajta. Mindig tartsa a testét, különösen a kezét és a lábát biztonságos távolságban a vágópengétől.
- **Figyelmeztetés:** A motor leállítását követően a vágókés egy bizonyos ideig tovább forog.
- Mielőtt a következő tevékenységeket megkezdene, ellenőrizze, hogy a kés teljesen megállt:
 - a blokkolás megszüntetése,
 - a vágási magasság beállítás,
 - a fűnyíró emelése vagy áthelyezése,
 - a fűnyíró megdöntése,
 - a fűnyíró ellenőrzése vagy tisztítása,
 - karbantartás elvégzése.
- Ha a robotfűnyíró erősen vibrálni kezd, azonnal állítsa le a motort, várja meg, amíg leáll, és keresse meg az okát.
- Az üzemeltető vagy felhasználó felelős a más személyeket vagy azok tulajdonát ért sérülésekért vagy veszélyekért.
- Ezt a készüléket 8 évnél idősebb gyermekek és csökkent fizikai, érzékszervi vagy mentális képességű személyek csak felügyelet alatt használhatják, vagy ha tájékoztatták őket a készülék biztonságos használatáról és tisztában vannak az esetleges veszélyekkel. Gyermekeknek tilos a készülékkel játszani. A felhasználó által végzett tisztítást és karbantartást nem végezhetik gyerekek felügyelet nélkül.
- Soha semmilyen módon ne módosítsa a fűnyírót.
- Javasoljuk, hogy a robotfűnyírót olyan időpontokra programozza be, amikor a nyírt területen nincs tevékenység, például éjszaka. Ne feledje azonban, hogy egyes állatok, például a sünök és a vakondok éjszaka is aktívak. Ezek az állatok megsérülhetnek a robotfűnyíró által.
- Ne helyezzen semmilyen tárgyat a fűnyíróra vagy a töltőbázisra.
- Ne használja a fűnyírót, ha a védőburkolat, a késtárcsa vagy a fűnyírótest sérült. Ne használja, ha a vágókések, anyák vagy kábelek sérültek. Soha ne csatlakoztasson sérült kábelt. Ne érintse meg a sérült kábelt, mielőtt leválasztja az elektromos hálózatról.
- Ne használja a fűnyírót, ha a STOP gomb nem működik.
- Mindig kapcsolja ki a fűnyírót, ha nem használja. A fűnyíró csak a helyes PIN-kód megadása után indítható el.
- Tilos a fűnyíró használata, ha ezzel egyidejűleg az öntözőrendszer is működik. Az időzítő program funkcióval úgy állíthatja be a fűnyírót, hogy az soha ne működjön az öntözéssel egy időben.
- Ne mossa a fűnyírót erős vízsugárral, és ne merítse részben vagy teljesen vízbe, mivel nem vízálló.
- A talajban lévő fémtárgyak (pl. elásott elektromos kábelek) a fűnyíró megállását okozhatják. A fémtárgyak interferenciát okozhatnak az áramköri vezeték jelében, ami a fűnyíró leállítását okozhatja.
- Ne feledje, hogy a háziállatok kiáshatják és megrongálhatják az áramköri vezetéket, ezért rendszeresen ellenőrizze azt.
- A gyártó nem garantálja a fűnyíró és más típusú vezeték nélküli rendszerek, például távirányítók, rádióadók, hallókészülékek, földi állatkerítések stb. teljes kompatibilitását.

ELEKTROMOS BIZTONSÁG

- Ne üzemeltesse a fűnyírót robbanásveszélyes környezetben, például gyúlékony folyadékok, gázok vagy por jelenlétében. A fűnyírók néha szikrákat okozhatnak, amelyek meggyújthatják a port vagy a gyúlékony füstöt.
- Győződjön meg arról, hogy a hálózati áramellátáshoz való csatlakoztatás az Ön területén hatályos jogszabályoknak megfelelően történt. Annak az elektromos elosztórendszernek a biztonsága érdekében, amelyhez a tápegység csatlakozik, a tápegységet megfelelően működő földelőrendszerrel kell ellátni. A tápáramkört olyan áramvédő kapcsolóval (RCD) kell védeni, amelynek aktiválási árama nem haladja meg a 30 mA-t.
- Ha a tápkábel használat közben megsérül, nyomja meg a "STOP" gombot a fűnyíró leállításához, és húzza ki a tápkábel dugóját a konnektorból.
- Tartsa a hosszabbító kábeleket biztonságos távolságban a mozgó veszélyes alkatrészekről, hogy elkerülje a kábelek sérülését, ami a feszültség alatt álló alkatrészekkel való érintkezéshez vezethet.
- Kerülje, hogy teste vagy testrészei érintkezzenek földelt felületekkel, például csövekkel. Ha a teste földelve van, megnő az áramütés veszélye.
- Eljárás vihar esetén: Vihar esetén javasoljuk a töltőbázis áramellátásának kikapcsolását, hogy csökkentse a fűnyíró alkatrészeinek és a töltőbázis sérülésének kockázatát.
- Soha ne érintse meg a töltőbázist nedves kézzel.
- Rendszeresen ellenőrizze a tápkábeleket és a töltőállomás kábeleit a sérülés vagy kopás jelei miatt.
- Ne tegye ki a fűnyírót 80 °C feletti hőmérsékletnek, amelyet például a közvetlen napfénynek való tartós kitétség vagy a fűnyíró személygépkocsi forró csomagtartójában való hagyása esetén érhet el.

AKKUMULÁTORBIZTONSÁG

- A fűnyíró lítium-ion akkumulátorokat tartalmaz. Ne tegye ki ezeket az elemeket nyílt lángnak vagy magas hőmérsékletnek, mivel fennáll a robbanás veszélye.
- Az akkumulátorok nagy terhelés vagy magas hőmérséklet esetén felforrósodhatnak. A feltöltés előtt hagyja a fűnyíró 30 percig hűlni.
- Az üzemi és tárolási hőmérséklet-tartomány 0-50 °C/32-122 °F. A töltési hőmérséklet-tartomány 0-45 °C/32-113 °F. A túl magas hőmérséklet károsíthatja a terméket.
- Csak a szállító által szállított töltőt és tápegységet használja. A nem megfelelő töltő használata áramütést, túlmelegedést vagy maró folyadékok szivárgását okozhatja az akkumulátorból. Ha elektrolitszivárgást tapasztal, öblítse le vízzel/semlegesítő szerrel; szembejutás esetén forduljon orvoshoz.
- A fűnyíró csak biztonságos kitesztelttel szabad táplálni, lásd a műszaki leírást.

KARBANTARTÁS

- Ellenőrizze, hogy minden hozzáférhető csavar és anya megfelelően meg van-e húzva, különösen a vágótárcsán.
- Rendszeresen ellenőrizze és tisztítsa meg a fűnyírót és a töltőbázist, hogy eltávolítsa a fűmaradványokat és az akadályokat. Ne feledje, hogy egyes kerti élőlények, például pókok, rovarok, csigák vagy meztelen csigák a robotfűnyíró részein élhetnek vagy hibernálódhatnak. Ezek az élőlények kisebb állatokat, például rágcsálókat vonzhatnak, amelyek kárt tehetnek a fűnyíróban, ha nem riasztják el őket.
- A fűnyíró minden egyes használata előtt és minden ütközés után ellenőrizze a fűnyíróra a kopás vagy sérülés jeleit, ha sérülést tapasztal, gondoskodjon a szükséges javításról vagy az alkatrészek cseréjéről.
- Kizárólag eredeti pótalkatrészeket és vágókéseket használjon. Ez biztosítja a fűnyíró biztonságát.
- Ne próbálja meg a fűnyíró vagy annak alkatrészeit javítani, ha csak nem rendelkezik megfelelő képesítéssel.

SZÁLLÍTÁS

Ha a robotfűnyíró hosszabb távolságra szállítja, használja annak eredeti csomagolását.

Biztonságos áthelyezés a munkaterületen belül és azon kívül rövid távolságra:



1. A robotfűnyíró leállításához nyomja meg a **STOP** gombot.
2. Kapcsolja ki a robotfűnyíró.
3. Fogja meg a robotfűnyíró a robotfűnyíró hátsó részén lévő fogantyúnál fogva. A robotfűnyíró a késtárcsával a testtől távolabbra fordítva hordozza.

FONTOS INFORMÁCIÓK

Ne emelje fel a robotfűnyíró, amikor az a töltőbázisban parkol. Ez a töltőbázis vagy a robotfűnyíró sérülését okozhatja.
A robotfűnyíró a felemelés előtt húzza ki a töltőbázisból.



KARBANTARTÁS

- Hetente egyszer ellenőrizze a robotfűnyíró, és cserélje ki a sérült vagy kopott alkatrészeket.
- Különösen ellenőrizze, hogy a kések és a késpenge nem sérült-e meg. Ellenőrizze azt is, hogy a pengék biztonságosan rögzítve vannak-e. Ha szükséges, a forgó alkatrészek egyensúlyának megőrzése érdekében cserélje ki az összes lapátot egyszerre. Lásd a Kések cseréjét.

FONTOS INFORMÁCIÓK

A robotfűnyíró tisztításához soha ne használjon magasnyomású mosót vagy folyóvizet.
Soha ne használjon oldószereket a tisztításhoz.

2. BEVEZETŐ

Ez a fejezet fontos információkat tartalmaz, amelyeket a telepítés tervezésekor szem előtt kell tartani.

A robotfűnyíró rendszer négy fő részből áll:

- Egy robotfűnyíró, amely lényegében véletlenszerű minta mentén nyírja a fűvet. A robotfűnyíró karbantartásmentes akkumulátorral működik.
- Egy töltőbázis, amelyre a robotfűnyíró visszatér, ha az akkumulátor töltöttsége túl alacsony.

A töltőbázis 2 funkcióval rendelkezik:

- Vezérlőjeleket küld a határoló vezetékre, hogy a robotfűnyíró felismerje a munkaterületét, vagy megtalálja a töltőbázist.
- Feltölti a robotfűnyíró akkumulátorát.
- A töltőbázis töltőadaptere, amely 100-240 V-os elektromos hálózatba csatlakoztatható. A hálózati adapter egy 6 m hosszú kitesztöltésű kimeneti kábelrel csatlakozik.

A kitesztöltésű kimeneti kábel nem szabad rövidíteni vagy hosszabbítani.

A határoló vezeték a nyírt terület meghatározására. A mellékelt határoló vezeték hossza modellenként változik.

(FZRR 5650-A: 150M; FZRR 5950-A: 200M).

A határoló vezeték megengedett legnagyobb hossza 300 m.

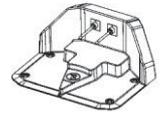

AZ ALKATRÉSZEK LISTÁJA

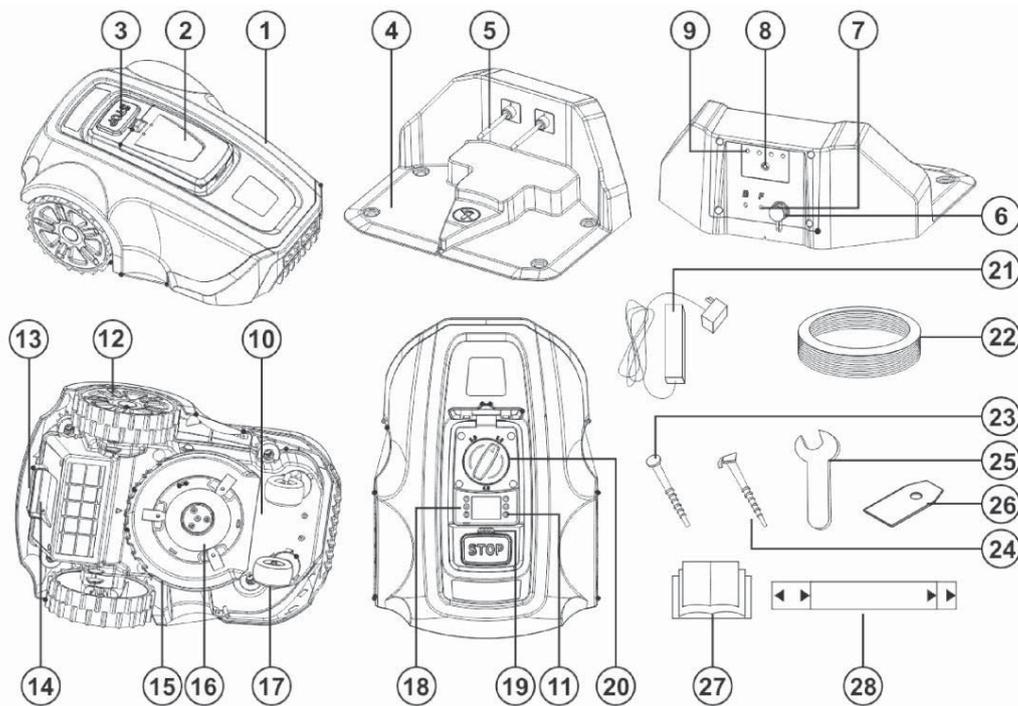

Az ábrán szereplő számok a következő részeket jelölik:

- | | |
|---|---|
| 1. A fűnyíró háza | 16. Késtartó |
| 2. A kezelőpanel burkolata | 17. Első kerék |
| 3. STOP gomb | 18. Kezelőpanel |
| 4. Töltőbázis | 19. Esőérzékelő |
| 5. Töltőérintkezők | 20. A vágási magasság beállítása vezérlője |
| 6. Az alapszám elektromos dugója | 21. Tápadapter |
| 7. Csatlakozók a határoló vezetékhez | 22. Kerületi vezeték |
| 8. Kétszínű LED-es állapotjelző | 23. töltőbázis rögzítőcsap |
| 9. A töltőbázis címkéje | 24. Kerületi vezeték rögzítő csapjai |
| 10. Elektronikát, akkumulátort és motorokat tartalmazó alvázdoboz | 25. Kulcs |
| 11. Kapcsoló | 26. Pótkés |
| 12. Hátsó kerék | 27. Felhasználói kézikönyv |
| 13. Áthelyező fogantyú | 28. Mérőeszköz a határoló vezeték fektetésének segítésére (külön, a dobozon kívül mellékelve) |
| 14. Akkumulátor burkolat | |
| 15. Késtartó védő | |

A CSOMAG TARTALMA

A robotporszívó csomagolás az alábbi tételeket tartalmazza.

	FZRR 5650-A	FZRR 5950-A
Robotfűnyíró	✓	✓
Töltőbázis	✓	✓
Tápadapter	✓	✓
Kerületi vezeték	150 m	200 m
A töltőbázis tűskéi	4 db	4 db
Ékek	150 db	200 db
Villáskulcs	✓	✓
Felhasználói kézikönyv	✓	✓
Pótkés	3 db	3 db
Mérőeszköz	✓	✓

FUNKCIÓ

Munkafelület

A robotfűnyírót a Műszaki adatok részben megadott maximális területű gyepen ajánlott használni.

Az, hogy egy robotfűnyíró mennyire hatékonyan képes egy területen a fűvet nyírni, elsősorban a kések állapotától, valamint a fű típusától, magasságától és nedvességtartalmától függ. A kert formája is fontos. Ha a kert főként egybefüggő gyepterületből áll, egy robotfűnyíró egy óra alatt nagyobb területet tud lenyírni, mint ha a kert több kis gyepfelületből áll, amelyeket sok fa, virágágyás és ösvény választ el egymástól.

Egy teljesen feltöltött robotfűnyíró az akkumulátor kapacitásától, korától és a fű sűrűségétől függően 60-120 percig képes üzemelni. A robotfűnyíró ezután 90-150 percig töltődik. A töltési idő többek között a környezeti hőmérséklettől függően változhat.

Fűnyírási technika

A robotfűnyíró fűnyíró rendszere hatékony és energiatakarékos elven alapul.

A robotfűnyíró szabadalmaztatott fűnyíró rendszerrel van felszerelve; a levágott fűdarabok elég kicsik ahhoz, hogy gyorsan lebomoljanak a gyepben, és trágyaként szolgáljanak.

A lehető legjobb eredmény érdekében ajánlott, hogy a robotfűnyíró főleg száraz időben nyírjon.

A robotfűnyíró esőben vagy magas páratartalom mellett is képes nyírni; a nedves fű azonban könnyen odaragad a robotfűnyíróhoz, és nagyobb a veszélye annak, hogy a meredekebb lejtőkön megcsúszik.

Ha vihar közeleg, a hálózati adaptert le kell választani a tápegységről és az áramkörüi vezetékét a töltőbázisról.

A legjobb fűnyírási eredmény érdekében a késeknek jó állapotban kell lenniük. Ahhoz, hogy a pengék minél tovább élesek maradjanak, fontos, hogy a gyepet mentesítsük az ágaktól, apró kövektől és egyéb tárgyaktól.

A legjobb eredmény elérése érdekében rendszeresen cserélje a pengéket. A pengék cseréje nagyon egyszerű. Lásd „A kések cseréje” oldalon 110.

Munkamódszer

A robotfűnyíró automatikusan nyírja a fűvet. Folyamatosan váltakoztatja a töltési és vágási fázisokat.

A robotfűnyíró elkezd a töltőbázist keresni, ha az akkumulátor töltöttségi szintje túl alacsony.

Ha az esőérzékelőt a gyári beállításban hagyja, azaz aktiválva (bekapcsolva), a robotfűnyíró elkezd töltőbázist keresni. A fűnyírással az eső elállta után néhány órával folytatódik.

Amikor a robotfűnyíró a töltőbázist keresi, akkor nem vág, hanem először szabálytalan mozgással megkeresi a határoló vezetékét. Ezután az óramutató járásával megegyező irányban követi a határoló vezetékét, megkeresi a töltőbázist, beparkol, és az akkumulátor töltődni kezd.

Amikor eljön a munka ideje, a robotfűnyíró automatikusan elhagyja a töltőbázist, és újra munkába áll...

A robotfűnyíró tetején lévő fedél alatt található kezelőpanel az, ahol a robotfűnyíró összes beállítását megváltoztathatja.

Ha a robotfűnyíró mozgása közben kinyitja a kezelőpanel fedelét, a robotfűnyíró azonnal leáll. **Javasoljuk azonban, hogy a kezelőpanel fedelének kinyitása előtt először nyomja meg a STOP gombot.**

A robotfűnyíró tetején található **STOP** gomb elsősorban a robotfűnyíró futás közbeni leállítására szolgál.

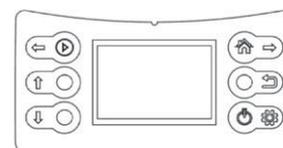

FONTOS INFORMÁCIÓK

A STOP gomb megnyomásával bármikor leállíthatja a robotfűnyírót.

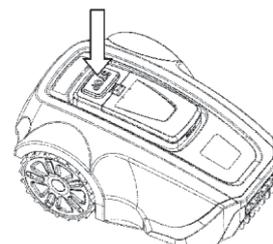

Mozgásminta

A robotfűnyíró mozgásmintája szabálytalan, és azt maga a robotfűnyíró határozza meg. A mozgás mintája soha nem ismétlődik. A fűnyíró rendszernek köszönhetően a gyepterületen a robotfűnyíró mozgásának nyomai nélkül nyíródik.

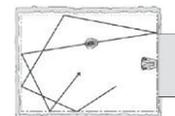

Keresési módszer

A robotfűnyíró szabálytalanul mozog, amíg meg nem találja a határoló vezetékét. Ezután az óramutató járásával megegyező irányban követi a határoló vezetékét a töltőbázisig, és megfelelően beparkol abba.

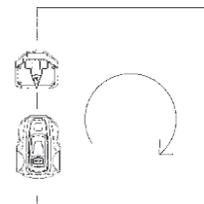

3. TERVEZÉS

Minden pázsit elrendezése és textúrája más és más, ezért javasoljuk, hogy a robotfűnyíró telepítése előtt ismerkedjen meg a beállítási folyamattal.

A tervezés könnyebb lesz, ha készít egy vázlatot a munkaterületről, amely tartalmazza az összes akadályt. Ez megkönnyíti a töltőbázis ideális helyének kiválasztását és a határoló vezeték fektetését.

A HATÁROLÓ VEZETÉK FEKTETÉSÉNEK TERVEZÉSE

A határoló vezeték „láthatatlan falként” működik a robotfűnyíró számára. Meghatározza a gyepterületek határait, és körülveszi azokat a területeket, ahová nem szeretné, hogy a robotfűnyíró bejárjon.

A határoló vezeték a robotfűnyíróhoz mellékelt tűskékkel rögzíthető a talajba. Nem sokkal a fektetés után a vezeték és a tűskéket benövi a fű, és nem lesz látható. Amint a robotfűnyíró elindul, bekapcsol egy jelet, amely a határoló vezeték mentén továbbításra kerül. Ez a jel a robotfűnyírót a munkaterületen belül, illetve az előre beállított, meghatározott területeken kívül tartja.

Tárgyak a gyepteren belül

- Az olyan tereptárgyak, mint például a virágágyások, a kis fák törzsei, a tavak vagy a nagy, kiemelkedő gyökérzetű fák „határoló szigetek” kialakításával védhetők.
- A függőleges, viszonylag szilárd és 15 cm-nél magasabb akadályok, például fák, telefon- vagy villanypóznák, illetve úszómedencék nem igényelnek ilyen határolást. A robotfűnyíró automatikusan megfordul, ha ilyen akadályba ütközik. A legkíméletesebb és legcsendesebb működés érdekében azonban érdemes ezek körül is határoló szigeteket kialakítani.
- Ha az akadályok közel vannak egymáshoz, akkor jobb, ha egyetlen összefüggő határoló szigetbe zárja őket.

További részletek arról, hogyan hozzon létre határoló szigeteket, a „A munkaterületen belüli határok” oldalon 100 részben olvashat.

Lejtők

A határoló vezetékét a 20°-nál kisebb lejtésű lejtőn is lefektetheti.

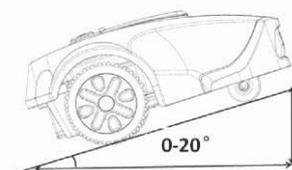

A határoló vezeték viszont 20°-nál meredekebb lejtőn nem fektethető le. Fennáll annak a veszélye, hogy a robotfűnyírónak gondjai lesznek a megfordulással. A fűnyíró ekkor leáll, hangjelzést ad, és megjelenik az Error 8 (8. hiba) üzenet. A kockázat nedves időben a legnagyobb, mivel a kerekek megcsúszhatnak a nedves fűvön.

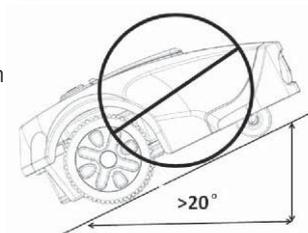

A határoló vezeték azonban 20°-nál meredekebb lejtőn is lefektethető, ha van olyan akadály, amelyet a robotfűnyíró el tud érni, például egy kerítés vagy sűrű sövény.

A robotfűnyíró a munkaterületen belül akár 25°-os lejtőn is képes a fűvet nyírni. A meredekebb lejtésű területeket határoló vezetékkel kell elválasztani.

Ha a munkaterület külső szélé 20°-nál nagyobb mértékben lejt, a határoló vezetékét a lejtő kezdete előtti síkra kell fektetni, annak szélétől kb. 20 cm távolságra.

Az egyenetlen gyeptelületek nem jelentenek problémát a robotfűnyíró számára - de a mélyebb lyukakat fel kell tölteni földdel, hogy a fűnyíró ne akadjon el.

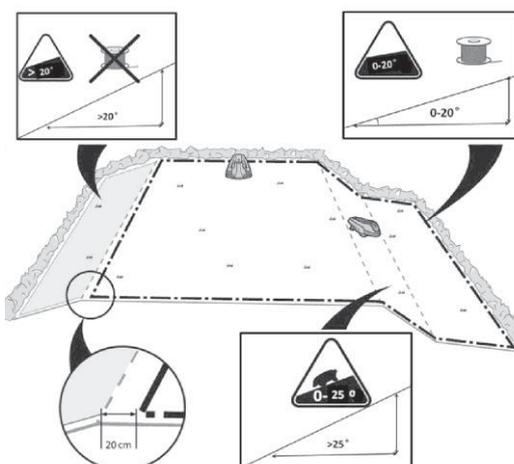

A GYEP TÍPUSAI

Hogy néz ki a gyepeje?

A gyepeknek 3 alapípusa van: néhány gyepe több típus kombinációja.

Az első feladat az, hogy meghatározza, melyik típus az Öné.

1. Csak a fő zóna:

A robotfűnyíró egyszerűen levágja a gyepeket a beállított határokon belül.

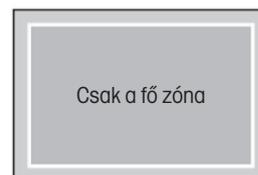

2. Fő zóna + alzónák

A robotfűnyíró automatikusan tud mozogni a főzóna és az alzónák között.



3. Külön zóna

A robotfűnyíró minden egyes zónát külön-külön nyír le, és kézzel kell áthelyezni egyik területről a másikra.

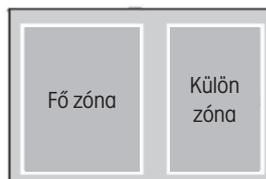

GYEPTÍPUS CSAK FŐ ZÓNÁVAL

A „csak fő zóna” típusú gyepe egyetlen összefüggő területből áll. Nem tartalmaz alzónákat vagy külön zónákat. Ebben a gyepeben a teljes gyepterület egyetlen összefüggő zónát alkot, és a gyepe minden területe elég széles (a legkeskenyebb ponton legalább 1 méter széles) ahhoz, hogy a robotfűnyíró átférjen rajta.



GYEPTÍPUS FŐ- ÉS ALZÓNÁKKAL

Ez a gyeptípus egynél több zónából áll, és ezeket a zónákat egy keskeny átjáró köti össze. Viszonylag keskeny, de elég széles (40-50 cm) lehet ahhoz, hogy a robotfűnyíró átférjen rajta, és ez a keskeny járat szilárd, egyenes és sima (nem sziklás, homokos vagy magasított).

Az ilyen típusú gyepeben a robotfűnyíró képes lesz arra, hogy egyik zónából a másikba mozogjon, és az egész területet lenyírja.

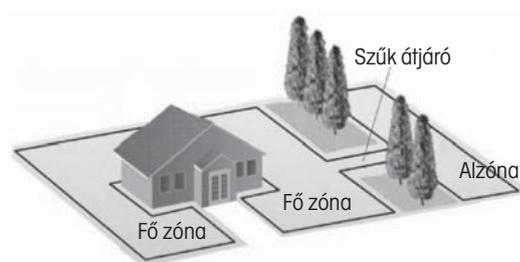

Ha a gyepe nagy, javasoljuk, hogy ossza fel alzónákra. Ez növeli a fűnyíró hatékonyságát, és lehetővé teszi, hogy a különböző területeket különböző időpontokban nyírja. Legfeljebb 4 zóna határozható meg (1 főzóna + 3 alzóna).

A zónakiosztás beállításakor a főmenüben a fő zóna előre be van állítva 1-es zónaként.

A felhasználó további alzónákat adhat hozzá a 2-es, 3-as vagy akár 4-es alzónáig.

A részletek lásd a „Zónákra osztás” oldalon 105 fejezetben.

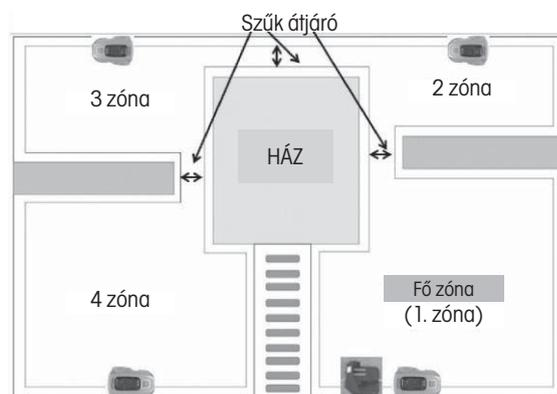

GYEPTÍPUS KÜLÖNÁLLÓ ZÓNÁKKAL

Az elkülönített zónás gyeptípus két vagy több, egymással nem összekapcsolt zónából áll.

A robotfűnyíró nem tud automatikusan mozogni ezek között a zónák között, ha:

1. A gyeptípus egyes részeit kerítés, járda vagy más olyan tárgyak választják el, amelyeken a robotfűnyíró nem tud áthaladni.
2. A gyeptípus egyes részeit kavicsos vagy hasonló anyagú felület választja el, amely károsíthatja a fűnyírókéseket.
3. A gyeptípus részeit egy olyan átjáró köti össze, amely túl keskeny ahhoz, hogy egy robotfűnyíró átférjen rajta: keskenyebb mint 40 cm.
4. A gyeptípus részeit alacsonyabb vagy magasabb szinten helyezkednek el.

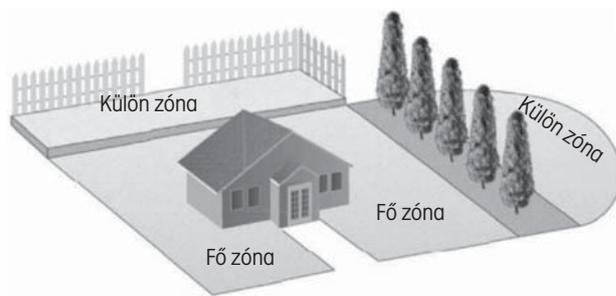

Egy különálló zóna, amelyet egyszerre lehet kaszálni

Ha lehetséges, a külön zóna vezetékét a fő zóna határoló vezetékéhez lehet csatlakoztatni.

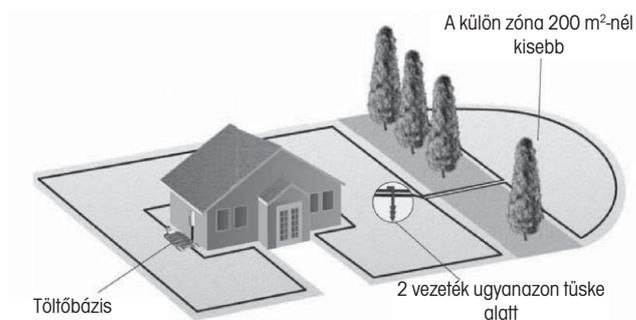

Külön zóna, amelyet nem lehet egyszerre kaszálni

1. Ez a nagy, külön zóna a fűnyíró külön üzemét igényli.
2. Egy további töltőbázist és hálózati adaptort (opcionális tartozékok) kell elhelyezni ezen a területen.

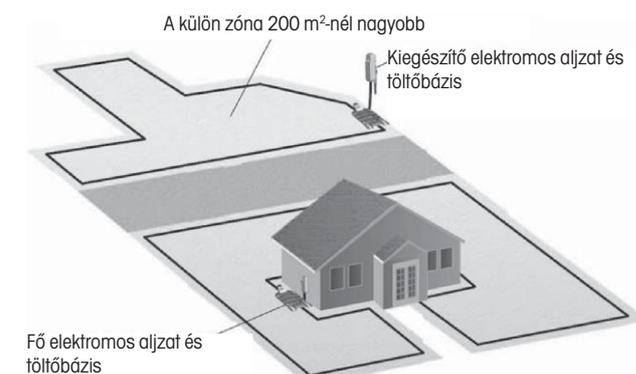

A TÖLTŐBÁZIS HELYÉNEK KIVÁLASZTÁSA

A töltőbázis a határoló vezetékénél található.

Itt kezdődik és itt ér véget a határoló vezeték hurokja. Kérjük, a legmegfelelőbb hely kiválasztásakor tartsa be az alábbi irányelveket:

1. Helyezze a töltőbázist legalább 20 cm-re a határoló vezeték sarkától.
2. A fűnyíró helyes behajtásához a bázis előtt több mint 100 cm-es egyenesnek kell lennie.
3. A töltőbázist elég közel kell elhelyezni a hálózati csatlakozóhoz.
4. Ha a gyeptípus több zónából áll, a töltőbázist a legnagyobb zónába telepítse.
5. Az árnyékos hely elsőbbséget élvez. Ez meghosszabbítja az akkumulátor élettartamát.
6. Helyezze a töltőbázist viszonylag sík talajra. Ne helyezze lejtőre.
7. Ne tegye a töltőbázist völgybe vagy mélyedésbe, hogy elkerülje a töltőbázis vagy a robotfűnyíró sérülését a felgyülemlett vízzel.
8. Helyezze a töltőbázist a szórófejektől jó távolra.
9. Ne helyezze a töltőbázist olyan helyre, ahol mágneses interferencia van.

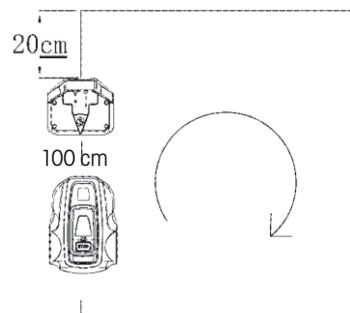

4. TELEPÍTÉS

A telepítés megkezdése előtt olvassa el a teljes fejezetet. A telepítés módja befolyásolja, hogy a robotfűnyíró mennyire jól fog működni. Ezért fontos, hogy gondosan megtervezze a telepítést.

ELŐKÉSZÍTÉSEK

1. Ha a munkaterületen a fű 7 cm-nél magasabb, vágja le egy hagyományos fűnyíróval, és gyűjtse össze a fűvet.
2. A telepítés előtt figyelmesen olvassa el az összes lépést.
3. Győződjön meg róla, hogy a telepítéshez szükséges összes alkatrész megvan. A zárójelben lévő számok a „Az alkatrészek listája” oldalon 92 képre vonatkoznak.

- a fűnyíró háza (1)
- töltőbázis (4)
- határoló vezeték (22)
- töltőadapter (21)
- túske (24)
- töltőérintkezők (5)
- villáskulcs (25)
- a töltőbázis tuskéi (23)
- mérőeszköz (28)



A telepítés során a következő eszközökre is szüksége lesz:

- kalapács/műanyag rúd (a tuskék földbe ágyazásának megkönnyítésére).
- kombinált fogó a határoló vezeték vágásához.
- éligazító / egyenes ásó, ha el kell ásni a határoló vezetékét.

A TÖLTŐBÁZIS FELSZERELÉSE ÉS CSATLAKOZTATÁSA

A töltőbázis rögzítése

Miután kiválasztotta a töltőbázis megfelelő helyét, tekintse át a „A töltőbázis helyének kiválasztása” oldalon 96.

1. A mellékelt csavarkulcs segítségével csavarja a két mellékelt töltőérintkezőt a töltőbázisra.
2. Rögzítse a határoló vezetékét a töltőbázis alsó lemezén lévő horonyba.
3. Határozza meg a töltőbázis irányát.
A töltőbázist úgy kell beállítani, hogy a robotfűnyíró az óramutató járásával megegyező irányban haladhasson a határoló vezeték mentén, és megfelelően be tudjon parkolni.
4. Rögzítse a töltőbázist a talajhoz a mellékelt tuskékkal. Ügyeljen arra, hogy a szögfejek ne álljanak ki.
5. Csatlakoztassa a határoló vezeték végét a töltőbázis elülső részén az „F” szimbólummal jelölt jobb oldali csatlakozóhoz.

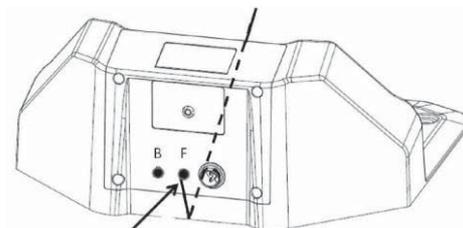
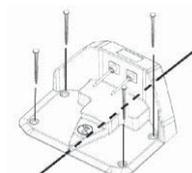
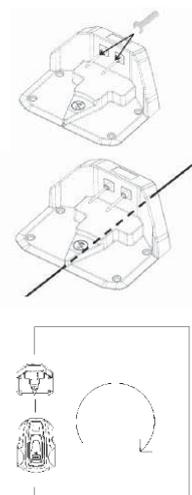

A töltőadapter csatlakoztatása

Csatlakoztassa a töltőadapter tápkábelét egy 100-240 V-os hálózati csatlakozóhoz.

A töltőadapter helyének megtervezésekor vegye figyelembe a következő tényezőket:

- a töltőbázist közelsége
- védelem csapadék ellen
- védelem a közvetlen napsugárzástól

A töltőadapter kisfeszültségű kimeneti kábele 4 méter hosszú. Tilos megrövidíteni vagy meghosszabbítani.

Az alacsony feszültségű kimeneti kábelt a földre kell fektetni és csapokkal kell rögzíteni. A kábel és a talaj közötti távolságnak 1 cm-nél kisebbnek kell lennie, ha a robotfűnyírónak át kell haladnia rajta.

A kisfeszültségű kimeneti kábelt soha nem szabad a tekercsben vagy a töltőbázis alaplemeze alatt tárolni, mivel az zavarhatja a töltőbázis jeleit.

Ha a töltőadaptert fali konnektorhoz csatlakoztatja, ajánlott földzárlet-megszakítót használni.

Ha a töltőadaptert közvetlenül a fali aljzatba csatlakoztatja, akkor legalább 30 cm-re a talaj felett kell lennie (a vízzel való érintkezés elkerülése érdekében).

A töltőadaptert nem szabad a földre helyezni.

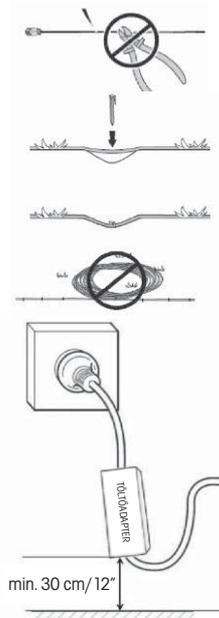

FONTOS INFORMÁCIÓK

A kisfeszültségű kimeneti kábelt semmilyen körülmények között nem szabad lerövidíteni vagy meghosszabbítani.

FONTOS INFORMÁCIÓK

A kisfeszültségű kimeneti kábelt úgy helyezze el, hogy a penge soha ne érintkezhesen vele.

FONTOS INFORMÁCIÓK

A határoló vezeték tisztítása vagy javítása előtt húzza ki a dugót a töltőbázis leválasztásához.

A töltőbázis csatlakoztatása

Csatlakoztassa az alacsony feszültségű kimeneti kábelt a töltőbázishoz.

FONTOS INFORMÁCIÓK

A bázis lemezén tilos új lyukak fúrása. Csak a meglévő lyukakat használja a bázis lemez talajhoz való rögzítéséhez.

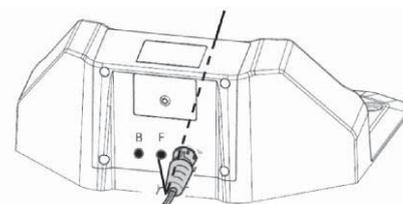

FONTOS INFORMÁCIÓK

Ne lépjen vagy járjon a töltőbázis alaplemezeire.

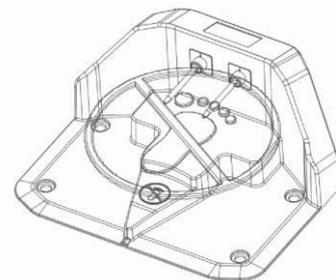

AZ AKKUMULÁTOR FELTÖLTÉSE

A töltőbázis csatlakoztatása után a robotfűnyíró feltölthető.

Helyezze a robotfűnyírót megfelelően a töltőbázisba úgy, hogy a töltőérintkezők a robotfűnyíró bemeneti érintkezőivel legyenek összekötve.

A helyes csatlakozást a következőképpen ellenőrizheti:

Nyissa ki a kezelőpanel fedelét, nyomja meg a hálózati kapcsolót, és ellenőrizze, hogy az akkumulátor szimbólum () mellett villog-e a villám jel. Ha igen, ez azt jelenti, hogy a kapcsolat megfelelő. Ha a villám szimbólum nem jelenik meg, a kapcsolat nem megfelelő. Ha az akkumulátor teljesen feltöltődött, a teljesen feltöltött akkumulátor szimbólum () jelenik meg a kijelzőn.

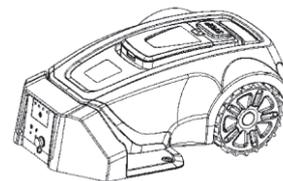

Helyezze a robotfűnyírót a töltőbázisba az akkumulátor töltéséhez, miközben lefekteti a határoló vezetéket.

Ha az akkumulátor lemerült, a teljes feltöltés körülbelül 60-120 percig tart.

FONTOS INFORMÁCIÓK

A robotfűnyíró nem használható a telepítés befejezéséig.

A HATÁROLÓ VEZETÉK TELEPÍTÉSE

Ajánlatos a fű levágása azokon a területeken, ahol a határoló vezetéket fektetni kell, még a lefektetés előtt. Ezután könnyebb lesz a vezetéket a földhöz rögzíteni. Ez csökkenti annak kockázatát, hogy a robotfűnyíró működés közben megsértse a vezetéket.

A határoló vezeték a következő módok valamelyikével telepíthető:

1. A vezeték rögzítése a földhöz csapokkal.

Ha az első néhány hét után szeretné módosítani a határoló vezeték helyzetének beállításait, akkor a határoló vezetéket célszerű tűskékkel rögzíteni. Néhány hét múlva a fű benövi a vezetéket, így már lesz látható. A telepítéshez használjon kalapácsot/műanyag rudat és a mellékelt tűskéket.

2. Ássa be a vezetéket.

Ha a gyepet átmozgatni vagy szellőztetni szeretné, akkor jobb, ha a határoló vezetéket elássa. Szükség esetén a két módszer kombinálható: a határoló vezeték egyik részét rögzítheti a tűskékkel, a másik részét pedig betemetheti. A betemetéshez használhat például élegyengetőt vagy egyenes ásót. A határoló vezetéket legalább 1 cm, de legfeljebb 5 cm mélyen kell a talaj felszín alá fektetni.

A határoló vezeték legjobb helyzete

A határoló vezetéket úgy kell lefektetni, hogy:

- A robotfűnyíró munkaterülete körül zárt hurok alakuljon ki. Kizárólag az eredeti határoló vezetéket szabad használni. Kifejezetten úgy tervezték, hogy ellenálljon a talajnedvességnek, amely egyébként könnyen károsíthatja a vezetéket.
- A határoló vezeték teljes hossza nem haladhatja meg a 300 métert.

Attól függően, hogy a munkaterület mivel határos, a határoló vezetéket az akadályoktól különböző távolságokra kell fektetni. Az alábbi ábra mutatja, hogyan kell a határoló vezetéket a munkaterület körül és az akadályok körül lefektetni. Használja a mellékelt mérőeszközt a helyes távolságok meghatározásához (lásd „Az alkatrészek listája” oldalon 92).

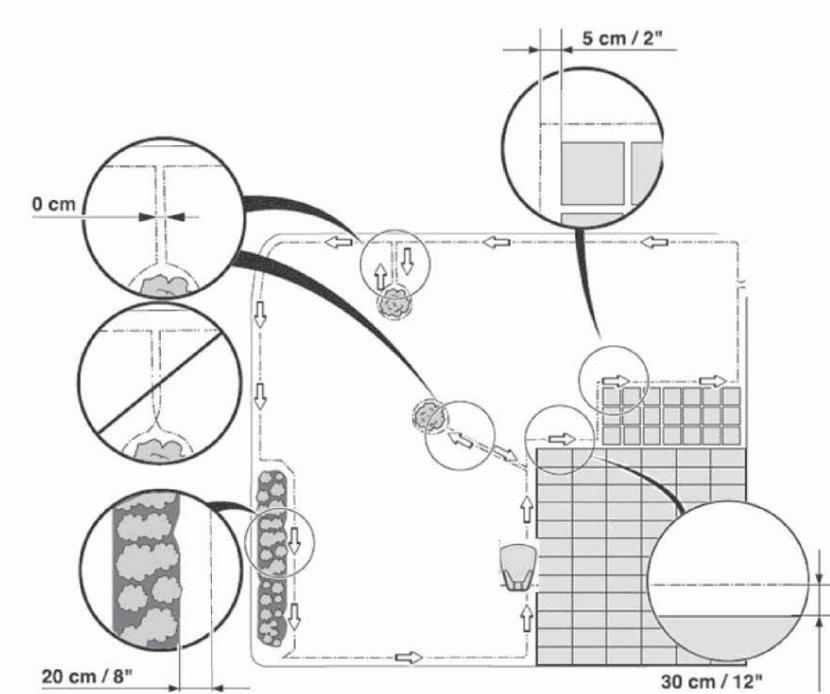

A munkaterület határai

Ha egy magas akadály, például fal vagy kerítés veszi körül a munkaterületet, a határoló vezetéket 30 cm-re kell elhelyezni az akadálytól. Ez megakadályozza, hogy a robotfűnyíró akadályba ütközzön, és csökkenti a fűnyíróház kopását.

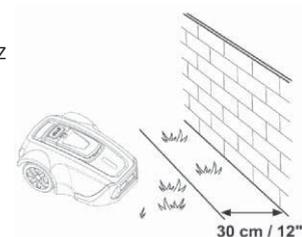

A rögzített akadály körül egy kb. 20 cm széles területet nem nyír le.

Ha a munkaterület egy kis árokkal, például virágágyással vagy kis túlnyúlással, vagy alacsony (3-5 cm) járdaszegéllyel határos, a határoló vezetéket 20 cm-re a munkaterületen belül kell lefektetni. Ez megakadályozza, hogy a kerekek az árokba vagy a járdaszegélyre fussanak.

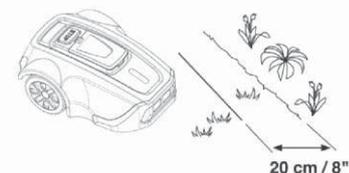

Ezáltal körülbelül 12 cm széles területet nem nyír le az árok/övárok mentén.

Ha a munkaterület egy burkolt vagy hasonló, gipszintű felülettel határos, a robotfűnyíró részben áthaladhat rajta. A határoló vezetéket ezután a burkolt terület szélétől 5 cm-re kell lefektetni.

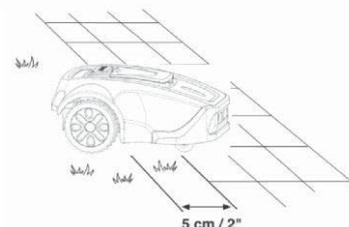

A járda mentén minden fűvet lenyír.

Ha a munkaterületet egy gyepszintű burkolt terület osztja, akkor a robotfűnyíró áthaladhat rajta. Előnyös lehet a határoló vezetékét a járdaburkolat alá telepíteni. A határoló vezetékét a járdaburkolatok közötti hézagokba fektetheti. Győződjön meg róla, hogy a lapok egy vonalban vannak a gypfelülettel, hogy elkerülje a robotfűnyíró túlzott kopását.

Megjegyzés: A robotfűnyíró soha nem futhat kavicson, mulcson vagy hasonló anyagon, amely károsíthatja a pengéket.

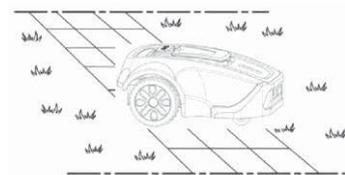

FONTOS INFORMÁCIÓK

Ha a munkaterület víztestekkel, lejtőkkel, szakadékokkal vagy közutakkal határos, a határoló vezetékét ki kell egészíteni egy szegéllyel vagy valami hasonlóval. A magasságnak legalább 15 cm-nek kell lennie. Ez biztosítja, hogy a robotfűnyíró semmilyen körülmények között ne hagyja el a munkaterületet.

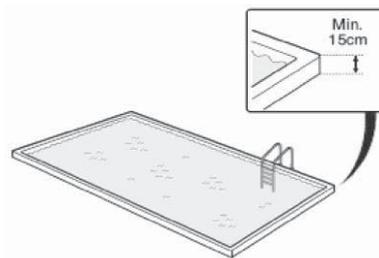

A munkaterületen belüli határok

Használja a határoló vezetékét a munkaterületen belüli területek lehatárolására az ütközésnek nem ellenálló akadályok, például virágágyások, bokrok, szökőkutak, stb. körül kialakított határoló szigetek létrehozásával...

Az ütközésnek ellenálló akadályokat, például fákat, telefon- vagy villanypóznákat, vagy 15 cm-nél magasabb fallal rendelkező úszómedencét nem kell határoló dróttal körülhatárolni.

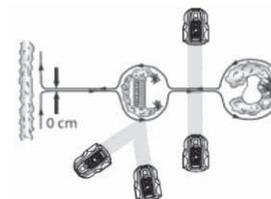

A robotfűnyíró automatikusan elfordul, ha ilyen akadályokba ütközik.

Helyezze a vezetékét a határolni kívánt terület felé és köré, majd ugyanígy tegye vissza. Tűskék használata esetén a vezetékét a visszatérő útvonalon kell lefektetni ugyanezen tűskék alatt. Ha a szigetre vezet és onnan induló határoló vezeték szakaszai közel vannak egymáshoz, a robotfűnyíró képes áthaladni rajtuk.

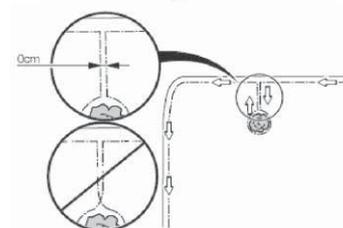

A szigetre és a szigetről való ki- és bejárás során azonban a határoló vezetékét nem szabad keresztezni.

Az enyhén lejtő akadályokat, mint például a sziklákat vagy a nagy gyökerekkel rendelkező nagy fákat szigettel kell elválasztani vagy eltávolítani. Ellenkező esetben a robotfűnyíró megcsúszhat az ilyen típusú akadályokon, és megsérülhetnek a kések, vagy a fűnyíró csapdába eshet.

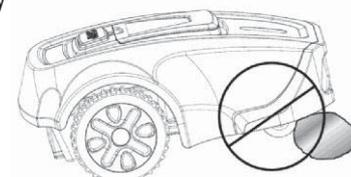

Átjárók a kaszáláskor

Kerülni kell a hosszú és keskeny átjárókat, valamint az 50-70 cm-nél keskenyebb területeket. Amikor egy robotfűnyíró nyír, fennáll a veszélye annak, hogy túl sokáig mozog ezen a területen. Az itteni gyeptúlságosan kijárt lesz.

A határoló vezeték fektetése

A határoló vezeték rögzítése tűskék segítségével:

- A fűvet vágja nagyon rövidre egy hagyományos fűnyíróval vagy fűnyíróval, és a vezetékét fektesse a talajhoz közel, hogy csökkentse annak kockázatát, hogy a robotfűnyíró elvágja a vezetékét vagy megsérti a szigetelését.
- Fektesse a határoló vezetékét közvetlenül a talaj fölé úgy, hogy a távolsága a talaj és a talaj között kevesebb mint 1 cm legyen, ha a robotfűnyírónak át kell haladnia rajta. Helyezze a tűskéket közel egymáshoz, körülbelül 1 m távolságra.

A tűskéket kalapáccsal üsse a földbe. Legyen óvatos a tűskék beütésekor, és ügyeljen arra, hogy a vezeték ne legyen túl szoros. Kerülje az éles kanyarulatokat a vezetékben.

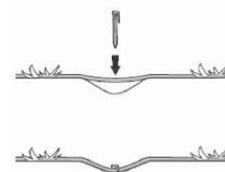

Ha szeretné betemetni a határoló vezetékét:

- A határoló vezetékét legalább 1 cm, de legfeljebb 5 cm mélyen kell a talajba fektetni. A betemetéshez használhat például élelyengetőt vagy egyenes ásót.

A határoló vezeték fektetésénél a mellékelt mérőszámot használja útmutatóként. Segítségével könnyedén meghatározhatja a megfelelő távolságot a határoló vezeték és a határ vagy akadály között. A mérőműszert külön, a dobozon kívül szállítjuk.

FONTOS INFORMÁCIÓK

A felesleges vezeték nem tárolható az orsókon. Ez megzavarhatja a robotfűnyírót.

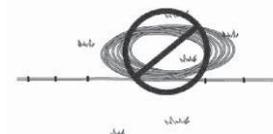

A határoló vezeték a töltőbázis hátulján lévő egyik csatlakozónál kezdődik, és a töltőbázis alatt fut. Ezután fokozatosan fektesse le az óramutató járásával ellentétes irányban a határoló vezetékét, ahogyan az alábbi ábrán a nyílak mutatják. A vezetékét lazán fektesse le, amikor áthalad a határon. Ha olyan területtel vagy tárggyal találkozik, amely gondosságot vagy különleges elszigetelést igényel, gondoskodjon arról, hogy szükség szerint gondosan fektesse le a határoló vezetékét. (lásd „A munkaterület határai” oldalon 99 a „A munkaterületen belüli határok” oldalon 100)

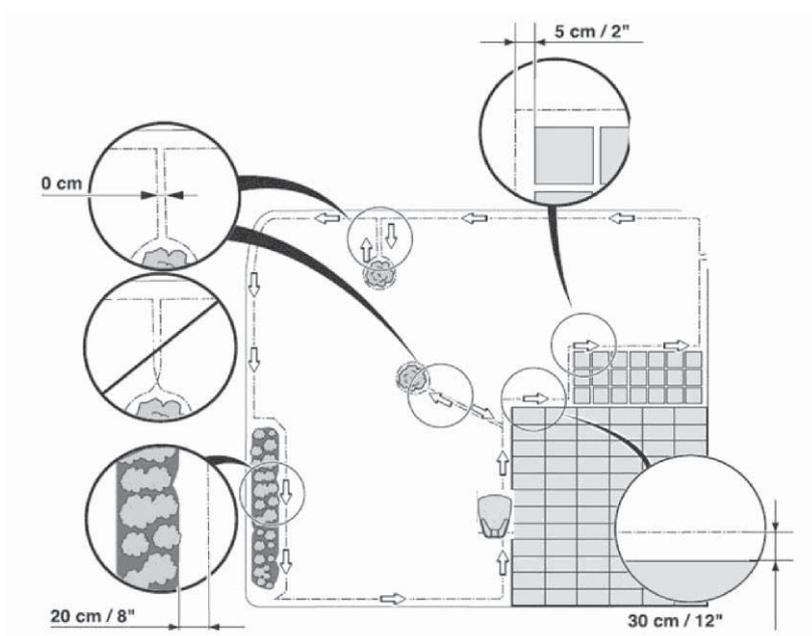

Ha a gyepek sarkában helyezi el a határoló vezetékét, a sarokszögnek nagyobbak kell lennie 100 foknál, ajánlott a 135 fokos szög. A 100 foknál kisebb sarokszögek nem tesznek jót a robotfűnyíró szabad mozgásának és a kaszálásnak.

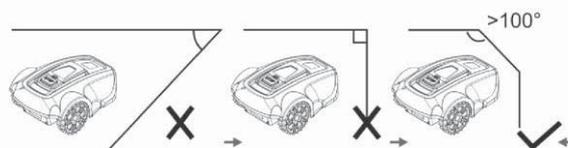
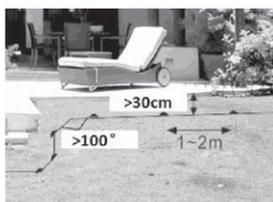

Az átjárókban a két határoló vezetéksor közötti szélességnek nagyobbak kell lennie, mint 50 cm. Ha a fűnyírónak 50 cm-nél kisebb átjárón kell áthaladnia, a munkaterületet el kell választani. Lásd „Gyep típus fő- és alzónakkal” oldalon 95.

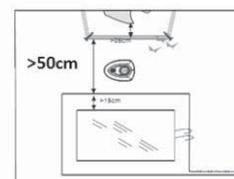

A határoló vezeték meghosszabbítása

A határoló vezeték egyszerűen meghosszabbítható a két vezeték vég összecsavarásával. A vezeték csatlakoztatott részének rögzítéséhez használhat szigetelőszalagot.

A határoló vezeték teljes hossza nem haladhatja meg a 300 métert.

FONTOS INFORMÁCIÓK

Ügyeljen arra, hogy szigetelőszalaggal védje a vezeték csatlakoztatott részeit, különben a talajban lévő nedvesség a védtelen vezeték oxidációját okozhatja, és végül megszakíthatja az áramkört.

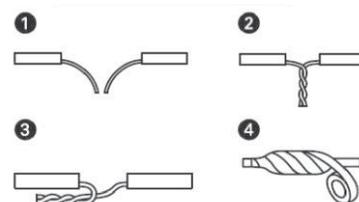

A HATÁROLÓ VEZETÉK CSATLAKOZTATÁSA

Miután befejezte a határoló vezeték fektetését és visszavezetését a töltőbázishoz, a kombinált fogóval levághatja a maradék vezetékét, és a végét a bal oldali „B” jellel jelölt csatlakozóhoz csatlakoztathatja.

A határoló vezeték frekvenciája 0-148,5 kHz.

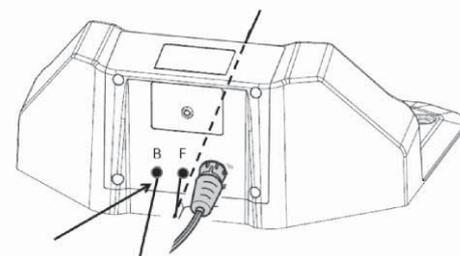

HATÁROLÓ VEZETÉK ELLENŐRZÉSE

Ellenőrizze a határoló vezeték jelét a töltőbázison lévő kétszínű LED-kijelző színe alapján.

Ha ez a LED-kijelző folyamatosan zöld, akkor az azt jelenti, hogy a határoló vezeték és a töltő adapter megfelelően csatlakoztatva van.

Ha a fűnyíró még mindig töltődik, a LED-kijelző pirosan világít.

Ha zöld színnel villog, az azt jelenti, hogy a határoló vezeték nincs csatlakoztatva vagy megszakadt. Ellenőrizze, hogy a 2 csatlakozó jól csatlakozik-e az határoló vezeték végeihez.

Kétszínű LED-kijelző állapota	Zöld	Piros
A töltő adapter és a határoló vezeték megfelelően csatlakozik az áramforráshoz.	világít	nem világít
A fűnyíró a töltőbázisban van feltöltve	nem világít	világít
A határoló vezeték megszakadt vagy nem csatlakozik a töltőbázishoz	villog	nem világít
A töltőadapter meghibásodott vagy áramkimaradás van	nem világít	nem világít

ELSŐ ELINDÍTÁS

Mielőtt elkezdené használni a robotfűnyírót, először be kell állítania a dátumot és az időt.

- Helyezze a robotfűnyírót a munkaterületére.
- Nyissa ki a kezelőpanel fedelét, majd nyomja meg a hálózati kapcsolót .
- Erősítse meg a jelszót (lásd a „Biztosítás” oldalon 106 részben szereplő az utasításokat). A kezelőpanel fedelének kinyitása után meg kell erősítenie a jelszót.
- Állítsa be a helyi dátumot és időt. Ennek részletes leírása itt „Beállítások” oldalon 106 olvasható el.
- Nyomja meg a **START** gombot () és zárja be a fedelet, a fűnyíró 2 másodpercig hangjelzést ad, majd elindul.

A TÖLTŐBÁZISBA VÉGREHAJTOTT PRÓBA PARKOLÁS.

A robotfűnyíró használata előtt győződjön meg arról, hogy a robotfűnyíró követni tudja a töltőbázishoz vezető határoló vezetéket, és hogy könnyen be tud parkolni a töltőbázisba.

Hajtsa végre a következő vizsgálatot:

Használja a „Első elindítás” oldalon 102 bekezdésben leírt lépéseket,

- Nyomja meg a **STOP** gombot a robotfűnyírón, miközben az a munkaterületen mozog.
- Nyissa ki a kezelőpanel fedelét, erősítse meg a jelszót, nyomja meg a **HAZA** gombot () , majd zárja be a fedelet.
- A robotfűnyíró az óramutató járásával megegyező irányban követi a határoló vezetéket a töltőbázisig, majd beparkol oda. A teszt csak akkor tekinthető sikeresnek, ha a robotfűnyíró helyesen követi a töltőbázisra vezető határoló vezetéket, és első próbálkozásra beparkol a töltőbázisra. Ha a robotfűnyíró az első próbálkozásnál sikertelenül parkol, automatikusan újra próbálkozik. A telepítés nem megfelelő, ha a robotfűnyírónak két vagy több próbálkozásra van szüksége ahhoz, hogy a töltőbázisba parkoljon. Ha ez a helyzet fordul elő, ellenőrizze, hogy a töltőbázis és a határoló vezeték a „A töltőbázis felszerelése és csatlakoztatása” oldalon 97, „A határoló vezeték telepítése” oldalon 98 és a „Határoló vezetékek ellenőrzése” oldalon 101 bekezdésekben leírtaknak megfelelően van-e felszerelve.

FONTOS INFORMÁCIÓK

A HAZA funkció csak akkor használható, ha a robotfűnyíró a munkaterületen belül van.

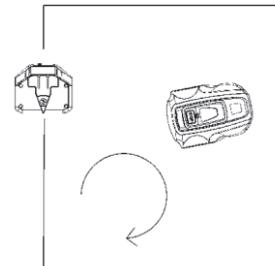

5. MŰKÖDTETŐ PANEL

A kezelőpanel fedele a kijelzőt védi a hosszabb ideig tartó napfénytől. E védelem nélkül a kijelzőt könnyen károsítaná a tartósan erős napsugárzás, és élettartama lerövidülne.

Nyissa ki a fedelet, hogy hozzáférjen a kezelőpanelhez.

A robotfűnyíró összes parancsát és beállítását ezen a kezelőpanelen keresztül adhatja meg.

Minden funkció több menüponton keresztül érhető el.

A kezelőpanel egy kijelzőből és hat gombból áll.

Minden információ a kijelzőn jelenik meg, és minden bevétel a gombok segítségével történik.

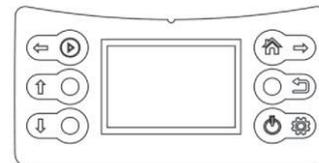

FONTOS INFORMÁCIÓK

A kezelőpanelen végzett műveletek után mindig zárja be a kezelőpanel fedelét, hogy a robotfűnyíró elindulhasson. Ha a fedelet nem zárja be, a kijelzőn megjelenik a „Close Cover (Zárja be a fedelet)” üzenet, és a robotfűnyíró nem indul el.

Ha megnyomja a **STOP** gombot, és kinyitja a fedelet, megjelenik a kezdőképernyő, amelyen a dátum, az idő, a kiválasztott munkakörzet, az esőérzékelő állapota és az akkumulátor állapota látható.

- Ha az időzítő nincs beállítva semmilyen tervezett napi munkára, akkor a képernyő tetején a „Standby (Készenlét)” felirat jelenik meg.
- Ha az időzítő napi munkára van beállítva, a kiválasztott munkaterület a képernyő tetején jelenik meg.
- Az eső (☁) szimbólum azt jelzi, hogy az esőérzékelő aktivált (bekapcsolt) állapotban van. Ha az esőérzékelő nincs aktivált (bekapcsolt) állapotban, ez a szimbólum nem jelenik meg.
- Az akkumulátor állapotjelző (🔋) az akkumulátor töltöttségi szintjét mutatja. A hat gomb két csoportra oszlik: műveletválasztó gombok és többfunkciós gombok.

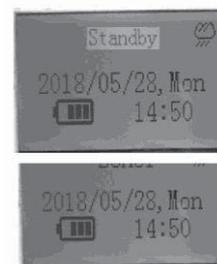

MŰVELET KIVÁLASZTÁSA

A művelet kiválasztására szolgáló gombok a következők:

Szimbólum	Gomb neve	Funkció
↑	FELFELÉ	A kurzor felfelé mozgatása vagy egy numerikus érték növelése
↓	LEFELÉ	A kurzor lefelé mozgatása vagy a numerikus érték csökkentése
↶	VISSZA	Az aktuális felület elhagyása, visszatérés egy magasabb menüszintre

TÖBB FUNKCIÓVAL RENDELKEZŐ GOMBOK

Szimbólum	Gomb neve	Funkció
⏪ ⏩	START	Fő funkció: a robotfűnyíró kézi indítása Másodlagos: a kurzort balra mozgatja
🏠 ➡	KEZDŐLAP	1. A robotfűnyíró visszaküldése a töltőbázisra és az aktuális munka befejezése (ha a robot teljes feltöltése után még nem telt el a tervezett idő, a robotfűnyíró újra munkába áll). 2. mozgassa a kurzort jobbra 3. a fűnyírás aktiválása a kerítőhuzalon: a fűnyíró eltávolítása a töltőbázisról a „HAZA” gomb megnyomása után.
🔋 ⚙️	FŐKAPCSOLÓ	Egyetlen megnyomás: A robotfűnyíró bekapcsolása hosszabb 3 másodperces nyomás: a robotfűnyíró kikapcsolása A kiválasztásával beléphet az almenübe vagy megerősítheti az egyes beállításokat.

Általában e két gomb fő funkcióit használják.

Csak a beállítási folyamat során, a **SET** (⚙️) gomb megnyomása után hívható elő e két gomb másodlagos funkciója.

A beállítás befejezése után a gombok másodlagos funkciója letiltásra kerül, és a fő funkciót alkalmazza.

A két multifunkciós gomb különböző funkciókat kínál, attól függően, hogy a menüpontokban hol tartózkodik.

6. MENÜFUNKCIÓK ÉS BEÁLLÍTÁSUK MÓDJA

FŐMENÜ

Amikor megnyomja a **STOP** gombot és kinyitja a fedelet, nyomja meg a **SET** gombot a kezelőpanelen, és a képernyőn megjelenik a főmenü.

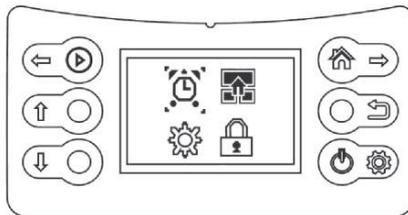

A főmenü négy lehetőséget kínál:

- Időzítő
- Zónákra való felosztás
- Beállítások
- Biztosítás

Minden menü számos almenüt tartalmaz.

Ezek segítségével hozzáférhet a robotfűnyíró beállításához szükséges összes funkcióhoz.

Böngészés az ajánlatok között

A műveletválasztó és a többfunkciós gombok segítségével navigálhat a főmenüben és az almenükben.

Nyomja meg a **SET** (⚙️) gombot a főmenübe való belépéshez, majd a jobb (🏠➡️) gombbal mozgassa a kurzort és válasszon ki egy almenüt; nyomja meg ismét a **SET** gombot a választás megerősítéséhez és az almenübe való belépéshez. Ha befejezte a beállítások elvégzését az almenükben, a **VISSZA** (⬅️) gomb megnyomásával visszaléphet a következő szintre, vagy bezárhatja a borítót, hogy közvetlenül a kezdőlapra térjen vissza.

Almenük

Egyes almenük olyan lehetőségeket tartalmaznak, amelyek előre be vannak állítva kiválasztásra. Ez azt jelenti, hogy ezek az opciók ki vannak választva. Nyomja meg a

LEFELÉ gombot (⬇️) a „On (Be)” és „Off (Ki)” közötti váltáshoz, attól függően, hogy a funkciót aktiválni kívánja-e vagy sem.

Egyes almenükben a vezérlőpanel segítségével meg kell adnia bizonyos információkat (dátum, idő...).

A MENÜ FELÉPÍTÉSE

Főmenü:

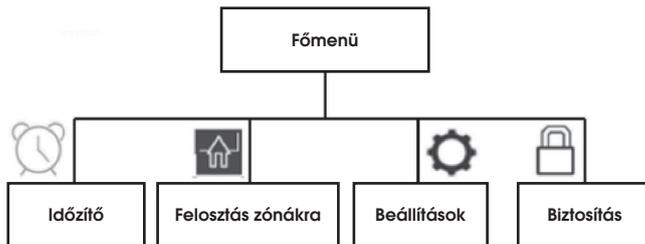

Almenü:

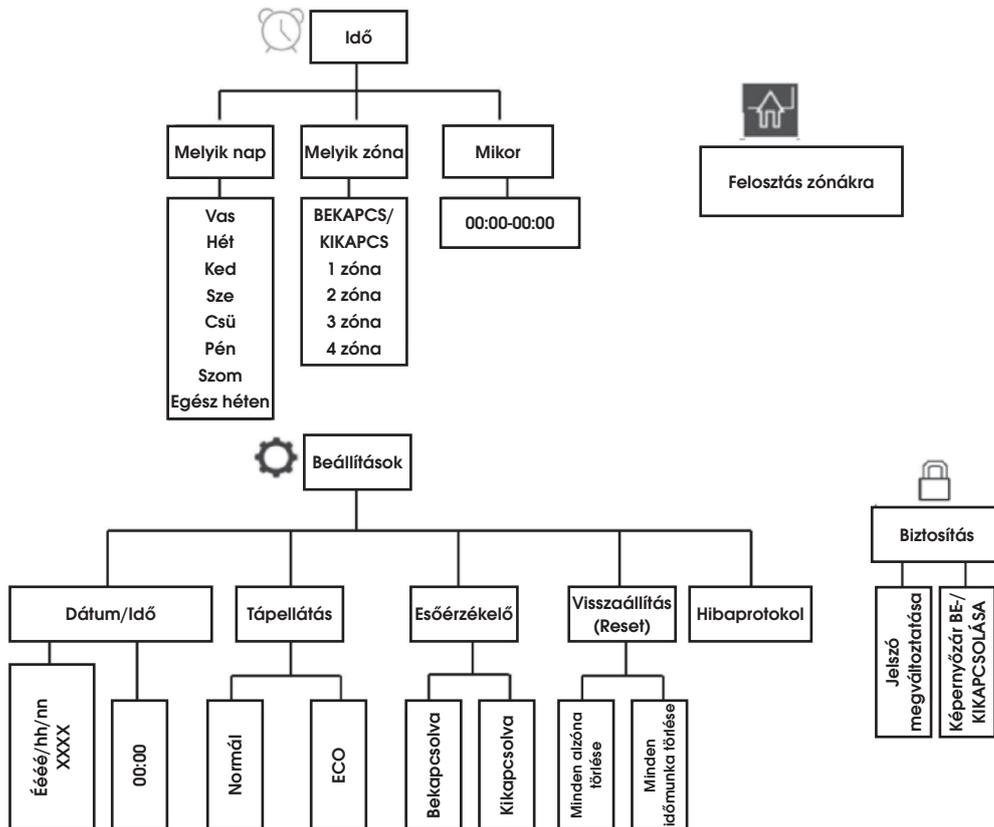

IDŐZÍTŐ

A legjobb eredmény elérése érdekében a gyepet nem szabad túl gyakran nyírni. Ha a robotfűnyíró túl gyakran nyír, a gyep túlságosan egyoldalúnak tűnhet. Ezenkívül a robotfűnyíró felesleges kopásnak van kitéve.

Az időzítő funkció arra is ideális, hogy beállítsa, hogy a robotfűnyíró a nap mely szakában ne nyírjon, például amikor a gyerekek a kertben játszanak.

Használja az időzítő indítási funkciót (lásd „Az időzítő indítása”), hogy a gyepje ne legyen letaposott.

Használat előtt számolja ki, hogy a robotfűnyírónak mennyi ideig kell dolgoznia az alábbi táblázatban feltüntetett munkakapacitás alapján.

Táblázatos munkakapacitás	
Modell	Munkaképesség
FZRR 5650-A	Körülbelül 15 m ² óránként
FZRR 5950-A	Körülbelül 15 m ² óránként

Példa

A 300 m²-es munkaterülettel az FZRR 5950-A napi 20 órát képes dolgozni. Ez az idő magában foglalja mind a kaszálási, mind a töltési időt.

Ezek az idők hozzávetőlegesek, és például a fű minőségétől, a penge élességétől és az akkumulátor korától függenek.

FONTOS INFORMÁCIÓK

Használjon időzítőt, hogy elkerülje a fűnyírást, amikor általában gyerekek vagy háziállatok tartózkodnak a gyepen.

Ha a gyep mérete lehetővé teszi, a fű minősége tovább javítható, ha a napi több órás nyírás helyett minden második nap nyírjuk. A fűnek is jól tesz, ha havonta egyszer legalább három napig teljes pihenést tart.

ZÓNÁKRA OSZTÁS

Ebben a részben megtanulhatja, hogyan hozhat létre alzónákat a robotfűnyíró számára. A gyep zónákra osztásával kapcsolatos információkat lásd az „A gyep típusai” oldalon 95 és „A határoló vezeték telepítése” oldalon 98.

Figyelem:

Zónákra osztáskor a robotfűnyírónak el kell hagynia a töltőbázist.

A zónákra osztása a különböző munkaterületekhez **különböző** memóriapontok beállításával lehet elérni.

A **memóriapont** a határoló vezeték egyetlen pontja és a fűnyíró kezdeti pozíciója minden egyes munkaterületen.

A főzónában az előre beállított memóriapont a töltőbázis helye.

FONTOS INFORMÁCIÓK

A memóriapontot nem lehet sarokba vagy szűk átjáróba állítani.

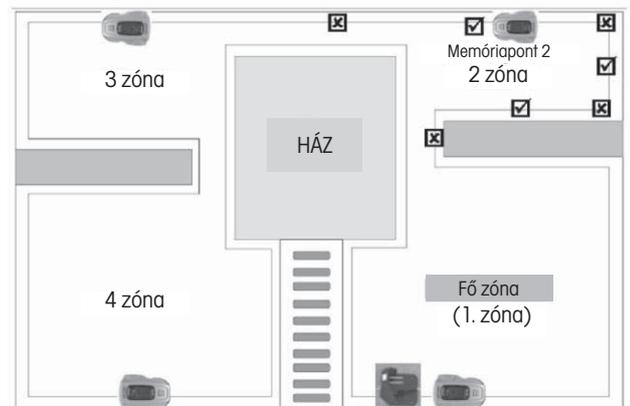

Állítsa be a többi memóriapontot az alábbiak szerint:

- Ellenőrizze, hogy a robotfűnyíró megfelelően áll-e a töltőbázisban.
- Nyissa ki a kezelőpanel fedelét, és nyomja meg a **SET** gombot a főmenübe való belépéshez.
- A jobbra gomb (🏠 ➡️) megnyomásával helyezze át a kurzort a zóna felosztás szimbólumra,
- Nyomja meg a **SET** gombot a zóna beállítások kiválasztásának megerősítéséhez, a képernyőn megjelenik a „Add Zone-2 (2-es zóna hozzáadása)” felirat.
- Nyomja meg a **SET** gombot a beállítás elindításához. A robotfűnyíró kihátrál a töltőbázisból, 180 fokot fordul, és az óramutató járásával ellentétes irányban elindul a határoló vezeték mentén. A kijelzőn megjelenik a „GO (HALADOK)”.
- Amikor a fűnyíró a 2. memóriapont beállítására alkalmas pozícióba kerül (lásd a fenti képen látható példákat), nyomja meg a **STOP** gombot a fűnyírón. A fűnyíró ezen a ponton megáll és elmenti a 2. memóriapontként. A kijelzőn megjelenik a „Zone-2 Finished, Next Zone... (2-es zóna befejezve, Következő zóna...)”
- Nyomja meg a **SET** gombot a következő memóriapont beállításának folytatásához a fent leírtak szerint.

<Dividing Zones>

Add Zone-2

<Dividing Zones>

Zone-2 Finished
Next Zone...

A tényleges pontos kiindulási pozíció minden ősszel némileg eltér a memóriaponttól.

Ha módosítani vagy beállítani szeretné a zónák felosztását, a fenti lépéseket követve közvetlenül újra beállíthatja azokat; a régi beállítások helyébe az újak lépnek.

A zónabeosztás beállításakor a fűnyíró nem kaszál.

BEÁLLÍTÁSOK

Dátum / Idő

A dátum alapértelmezett formátuma év/hónap/nap, az idő pedig 24 órás formátumot használ.

1. Nyissa ki a kezelőpanel fedelét, és nyomja meg a **SET** gombot a főmenübe való belépéshez.
2. A jobbra (🏠➡️) gomb megnyomásával a kurzor a **Beállítások** (⚙️) szimbólumra vihető,
3. A **SET** gomb megnyomásával léphet be a **Beállítások** almenübe való belépéshez,
4. Nyomja meg a **SET** gombot a dátum/idő beállítási felületre való belépéshez.
5. Nyomja meg a **LEFELE NYÍL** (⬇️) vagy **FELFELE NYÍL** (⬆️) gombot az ÉVnek megfelelő számok megváltoztatásához,
6. Nyomja meg a **jobbra** gombot (🏠➡️) a kurzornak a HÓNAPot vagy a DÁTUMOT jelölő számokra történő mozgatásához,
7. Nyomja meg a **LE** (⬇️) vagy **FEL** (⬆️) gombot a HÓNAP vagy a DÁTUM-nak megfelelő számok megváltoztatásához.



A kezelőpanelen a fent leírtakhoz hasonló módon állítsa be az IDŐT.



8. Nyomja meg a **SET** gombot a dátum/idő beállításának megerősítéséhez.

Tápellátás

Két energiafogyasztási mód közül választhat:

Normál - a fűtő sebessége és vágási sebessége a műszaki adatokban megadottak szerint van (lásd a 10. fejezetet). Normál fűtésre vagy 8 cm-nél magasabb fű nyírására szolgál. A robotfűnyíró előre be van állítva ebbe az üzemmódba. ECO - a fűtő sebessége és vágási sebessége 10-30%-kal csökken a normál üzemmódhoz képest. Ez az üzemmód alacsonyabb fűnyírásához, nappali gyepkarbantartáshoz vagy éjszakai üzemmódhoz ajánlott. Az energiafogyasztási üzemmód beállításához a fent leírtakhoz hasonlóan járjon el a kezelőpanelen.

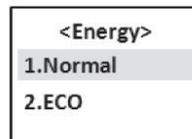

Esőérzékelő

A robotfűnyíró esőben vagy magas páratartalom mellett is képes nyírni; a nedves fű azonban könnyen odaragad a robotfűnyíróhoz, és nagyobb a veszélye annak, hogy a meredekebb lejtőkön megcsúszik. Alapértelmezés szerint az esőérzékelő be van kapcsolva. Az esőérzékelő aktiválásához vagy deaktiválásához a fent leírtakhoz hasonlóan járjon el a kezelőpanelen.

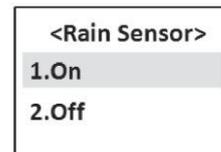

Visszaállítás (reset)

A visszaállítás törli az alzóna felosztás és az időzítő beállításait, ezért alaposan gondolja át, mielőtt ezt a funkciót használja.

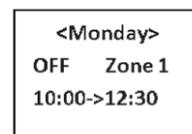

BIZTOSÍTÁS

A kijelző képernyő zárolásához négyjegyű jelszó beállítása segíthet megakadályozni, hogy a fűnyíró biztonságos kezelését nem ismerő gyermekek vagy mások felügyelet nélkül használják a készüléket. Lopásgátló funkcióként is működik, megakadályozva, hogy illetéktelenek kezeljék a fűnyírót.

Az alapértelmezett jelszó: 0000

Szükség esetén megváltoztathatja azt, és új jelszót választhat.



A kezelőpanelen a fent leírtakhoz hasonló módon állítsa be a jelszót.



A képernyőzárat is be- vagy kikapcsolhatja.

Ha bekapcsolja a képernyőzárat, a robotfűnyíró minden alkalommal jelszót fog kérni, amikor kinyitja a fedelet. A képernyőzár alapértelmezett beállítása „OFF”.

A képernyőzár aktiválásához vagy deaktiválásához a fent leírtakhoz hasonlóan járjon el a kezelőpanelen.

7. HASZNÁLAT

LEMERÜLT AKKUMULÁTOR TÖLTÉSE (LÁSD „AZ AKKUMULÁTOR TÖLTÉSE” FEJEZETET)



FIGYELEM

A robotfűnyíró indítása előtt figyelmesen olvassa el a biztonsági utasításokat.



FIGYELEM

Tartsa kezét és lábát távol a forgó pengéktől. Soha ne tegye kezét vagy lábát a fűnyírótest közelébe, amikor a motor jár.



FIGYELEM

Soha ne használja a robotfűnyírót, ha nyírott területen más emberek, különösen gyermekek, vagy háziállatok vannak.

BEINDÍTÁS

A robotfűnyíró kétféleképpen indítható:

gyorsindítás a **START** (▶) gomb kézi megnyomásával és automatikus indítás az időzítő beállításai alapján.

Gyors indítás

Amikor a robotfűnyíró a munkaterületén áll, a **START** gomb megnyomásával gyorsan elindíthatja.

1. Vigye a robotfűnyírót a nyírni kívánt munkaterületre.
2. Nyissa ki a kezelőpanel fedelét, és nyomja meg a kapcsolót a fűnyíró bekapcsolásához
3. Nyomja meg a **START** (▶) gombot, majd zárja be a fedelet.

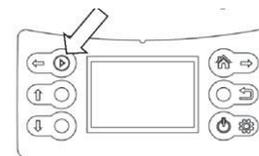

A robotfűnyíró addig dolgozik, amíg az akkumulátor feszültsége le nem csökken, majd automatikusan visszatér a töltőbázisra. A **STOP** gomb megnyomásával a robotfűnyírót kézzel is leállíthatja korábban.

A határoló vezeték vágása

A robotfűnyíró a határoló vezeték felett is levághatja a fűvet, amelyet a fűnyíráskor kihagyott a munkaterületen.

A fűnyírás a határoló vezetéken csak kézzel vezérelhető.

Végezze el a műveletet a következő lépések szerint:

1. Ellenőrizze, hogy a robotfűnyíró megfelelően áll-e a töltőbázisban.
2. Nyissa ki a kezelőpanel burkolatát
3. Jelszó megadása, ha a képernyőzár aktív (be van kapcsolva)
4. Nyomja meg a **HAZA** gombot (🏠)
5. Csukja be a fedelet.

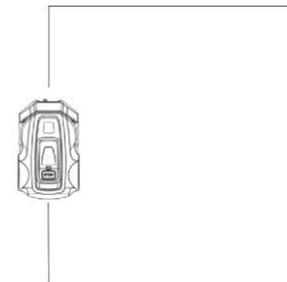

A robotfűnyíró elhagyja a töltőbázist, 180 fokot fordul, és elkezd vágni a fűvet a vezeték felett.

A penge 5 alkalommal 2 másodpercig hangjelzést ad, mielőtt elindulna.

Miután a fűnyíró egy kört megtett a határoló vezeték körül, megérinti a töltőbázist, és 180 fokot fordul. Ezután a határoló vezeték mentén visszatér a töltőbázishoz, de ezúttal vágás nélkül. Ezután leáll és leparkol a töltőbázisban.

FONTOS INFORMÁCIÓK

Annak érdekében, hogy a legjobban vágja a fűvet a határoló drót mentén, győződjön meg róla, hogy eltávolít minden olyan akadályt a határoló drót közeléből, amely az ütközésérzékelő aktiválódását okozhatja, mint például ágak, kövek, játékok, gyümölcsök....

Az időzítő elindítása

Az időzítő beállításakor a következő sorrendben járjon el:

Melyik nap-> Melyik zóna-> Melyik időpont

1. Nyissa ki a kezelőpanel fedelét, és nyomja meg a **SET** gombot a főmenübe való belépéshez.
2. A kurzor a **IDŐZÍTŐ** szimbólumon van, nyomja meg a **SET** gombot az almenübe való belépéshez.



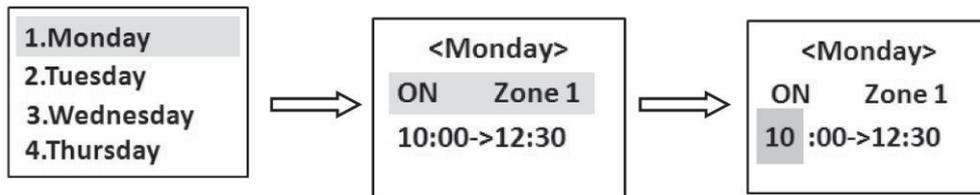

3. A kezelőpanelen a „Dátum / Idő” oldalon 106 bekezdésben leírtakhoz hasonló módon állíthatja be az időzítőt a fűnyírás különböző napokon és különböző zónákban történő elvégzéséhez.

Miután befejezte a beállítást, győződjön meg róla, hogy a robotfűnyíró megfelelően parkol a töltőbázison, így az automatikusan elindul, amikor eljön az ideje.

Megjegyzés:

1. Minden napra csak egy munkaterületet választhat ki.
(Egy adott napra bármelyik meghatározott zónát kiválaszthatja. Ha a területet nem osztja zónákra, a fő zóna előre be van állítva 1. zónának);
Ha egy adott napon nem szeretné levágni a fűvet, válassza a „OFF (KI)” lehetőséget a Zóna számára.
2. Minden napra csak egy munkaidőt állíthat be.

Ha az időzítő funkció első használata után úgy találja, hogy a fű nem vágódik jól egy zónában, kétféleképpen állíthatja be az időzítőt:

1. válassza ki a következő napot, hogy ismét ebben a zónában dolgozhasson;
2. hosszabbítsa meg a munkaidőt ebben a zónában, hogy a fűnyíró legközelebb hosszabb ideig kaszáljon ezen a területen.

A munkaidő és a gyepterület közötti összefüggésről bővebben lásd „Időzítő” oldalon 105 bekezdésben.

LEÁLLÍTÁS

Nyomja meg a **STOP** gombot, a robotfűnyíró leáll, és a késétárcsa is leáll.

Ha a fűnyírót a gyorsindítással indította el: Ha a **STOP** gomb megnyomása után újra el akarja indítani a fűnyírót a napi munkához, kövesse a „Gyors indítás” oldalon 107 bekezdésben leírt lépéseket.

Ha a fűnyíró az időzítővel indult: a **STOP** gomb megnyomása után nem folytatja a fennmaradó napi munkatervet, hanem a töltőbázisban marad, amíg a napi munkatervet nem törli és nem indítja el a Gyorsindítással, vagy automatikusan aktiválja a következő napra beállított időzítőt.

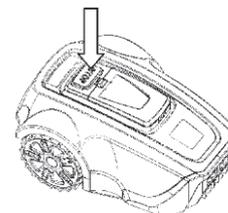

KIKAPCSOLÁS

1. Nyomja meg a **STOP** gombot
2. Kapcsolja ki a készüléket a hálózati kapcsoló 3 másodpercig történő lenyomva tartásával.

Mindig kapcsolja ki a robotfűnyírót, ha karbantartásra szorul, vagy ha ki kell mozgatni a munkaterületről.



A VÁGÁSI MAGASSÁG BEÁLLÍTÁSA

A vágási magasság 3 és 5 cm között állítható.

Hogyan állítsa be a vágási magasságot:

1. A robotfűnyíró leállításához nyomja meg a **STOP** gombot, és nyissa fel a fedelet.
2. Forgassa el a gombot a magasság beállításához a kívánt pozícióba.
 - A vágási magasság növeléséhez forgassa az óramutató járásával megegyező irányba.
 - A vágási magasság csökkentéséhez forgassa az óramutató járásával ellentétes irányba.

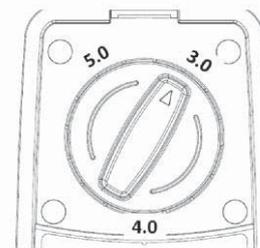

FONTOS INFORMÁCIÓK

Az új telepítést követő első héten a vágási magasságot MAX (5 cm) értékre kell állítani, hogy elkerülhető legyen a kerítőhuzal sérülése. Ezt követően a vágási magasságot fokozatosan, kétéhetente lehet csökkenteni, amíg el nem éri a kívánt magasságot.

8. KARBANTARTÁS

Rendszeresen ellenőrizze és tisztítsa a robotfűnyírót, és szükség esetén cserélje ki az elhasznált alkatrészeket a működési megbízhatóság javítása és a hosszabb élettartam biztosítása érdekében. A tisztítással kapcsolatos további információkért lásd „Tisztítás” oldalon 109 bekezdésben leírtakat.

Amikor elkezdi használni a robotfűnyírót, hetente egyszer ellenőrizni kell a pengét és a késeket. Ha a kopás alacsony volt ebben az időszakban, az ellenőrzési időköz meghosszabbítható.

Fontos, hogy a penge egyenletesen forogjon. A kések élei nem sérülhetnek meg. A kések élettartama jelentősen változik, és például a következőktől függ:

- Munkaidő és a munkaterület mérete
- A fű típusa
- Talajtípus
- Tárgyak, például tobozok, lehullott gyümölcsök, játékok, szerszámok, sziklák, gyökerek stb. jelenléte

A 300 m²-nél nagyobb területeken történő használat esetén a tipikus élettartam 2-4 hónap, kisebb területeken hosszabb.

A pengék cseréjére vonatkozó eljárás a „A kések cseréje” oldalon 110 bekezdésben található.

FONTOS INFORMÁCIÓK

A tompa késekkel végzett munka rosszabb kaszási eredményeket eredményez. A fű szélei nem vágódnak tisztán, és több energiára van szükség, ami azt eredményezi, hogy a robotfűnyíró nem vág le ekkora területet.

TÉLI TÁROLÁS

Robotfűnyíró

A robotfűnyírót alaposan meg kell tisztítani, mielőtt télire elrakja. Lásd „Tisztítás” oldalon 109.

Az akkumulátor működőképességének és élettartamának garantálása érdekében nagyon fontos, hogy a robotfűnyírót teljesen feltöltse, mielőtt télire tárolja. Lásd „Az akkumulátor feltöltése” oldalon 98.

Ellenőrizze a könnyen kopó alkatrészek, például a lapátok és a kerekek állapotát. Szükség esetén cserélje ki, hogy a robotfűnyíró jó állapotban legyen a következő szezon előtt.

Adjon egy kis korróziógátló olajat a késekhez és a késeket rögzítő csavarokhoz a korrózió megelőzése érdekében.

A robotfűnyíró működéséhez a megfelelő környezeti hőmérséklet 5-45 °C. Télen, ha a kertben a hőmérséklet tartósan 5 °C alatt marad, tárolja a fűnyírót száraz, fagymentes helyen, lehetőleg az eredeti csomagolásban.

FONTOS INFORMÁCIÓK

Az akkumulátort teljesen fel kell tölteni, mielőtt télire elraktározza. Ha az akkumulátor nincs teljesen feltöltve, károsodhat, és bizonyos esetekben akár használhatatlanná is válhat.

Töltőbázis

Tárolja benne a töltőbázist és a töltőadaptert. A határoló vezetékét a földben hagyhatja. A vezeték végeit meg kell védeni a nedvességtől, például egy zsíros edénybe helyezve.

Ha a töltőbázist nem lehet zárt térben tárolni, akkor azt egész télen le kell választani az áramellátásról.

TÉLI TÁROLÁS UTÁN

Az első használat előtt ellenőrizze a tisztítást, különösen a töltőbázis töltőcsapjait és a robotfűnyíróban lévő töltőcsíkokat. Ha a töltőcsapok vagy töltőcsíkok megégtek vagy bevonatosnak tűnnek, finom csiszolópapírral tisztítsa meg őket. Ellenőrizze azt is, hogy a robotfűnyírón a dátum és az idő helyesen van-e beállítva.

TISZTÍTÁS

Fontos, hogy a robotfűnyírót tisztán tartsa. Egy olyan fűnyíró, amelyre sok fű tapad, nem fog olyan jól megbirkózni a lejtőkkel. A tisztításhoz ajánlott keféket használni.

FONTOS INFORMÁCIÓK

A robotfűnyíró tisztításához soha ne használjon magasnyomású mosót vagy folyóvizet. Soha ne használjon oldószereket a tisztításhoz.

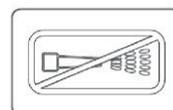

Alváz és késtárcsa

1. Kapcsolja ki a készüléket a hálózati kapcsoló  3 másodpercig történő lenyomva tartásával.
2. Viseljen védőkesztyűt.
3. Fordítsa a robotfűnyírót az oldalára.
4. Tisztítsa meg a késtárcsát és az alvázat egy mosogatókefével.

Ezzel egyidejűleg ellenőrizze, hogy a penge szabadon forog-e, és nem súrolja-e a pengevédőt.

Ha hosszú fűszálak vagy más tárgyak kerülnek a belsejébe, azok elzárhatják a lapátot.

Már egy enyhe fékhatás is nagyobb fogyasztáshoz és hosszabb fűnyírási időhöz vezet, és legrosszabb esetben megakadályozza, hogy a robotfűnyíró egy nagyobb gyepef lenyírjon.

Talp

Tisztítsa meg az alváz alját. Használjon ecsetet vagy nedves ruhát.

Kerekek

Tisztítsa meg az első és a hátsó kerekeket, valamint a konzolt vagy a tengelyt.

Ház

A test tisztításához használjon nedves, puha szivacsot vagy ruhát. Ha a test nagyon piszkos, szükség lehet szappanoldat vagy mosogatószer használatára.

Töltőbázis

Rendszeresen tisztítsa meg a töltőbázist a fűvektől, levelektől, gallyaktól és egyéb, a parkolást akadályozó tárgyaktól.

SZÁLLÍTÁS ÉS ELSZÁLLÍTÁS

Szállítás közben rögzítse a gépet. Fontos, hogy a robotfűnyíró ne mozogjon, például a gyepszőnyegek közötti szállítás során.

A benne lévő lítium-ion akkumulátorokra a veszélyes árukra vonatkozó jogszabályok követelményei vonatkoznak.

Kereskedelmi szállítás esetén, pl. harmadik felek, szállítmányozók által, különleges csomagolási és címkézési követelményeket kell betartani.

A szállított tétel előkészítésénél konzultáljon a veszélyes anyagokra szakosodott szakértővel. Tartsa be az összes érvényes nemzeti előírást is.

VIHAR ESETÉN

A robotfűnyíró és a töltőbázis elektromos alkatrészeinek károsodásának kockázatát csökkentendő, vihar esetén javasoljuk, hogy a töltőbázishoz vezető összes csatlakozást (tápegység és a határoló vezeték) válassza le.

A KÉSEK CSERÉJE



FIGYELEM

A cseréhez mindig csak az eredeti pengéket használja.

A robotfűnyírón három penge van, amelyek a késtárcsára vannak csavarozva. Mindhárom pengét egyszerre kell kicserélni a vágórendszer kiegyensúlyozásához.

A kések cseréjének menete:

1. Kapcsolja ki a készüléket a hálózati kapcsoló  3 másodpercig történő lenyomva tartásával.
2. Viseljen védőkesztyűt.
3. Fordítsa a robotfűnyírót fejjel lefelé.
4. Helyezze a kulcsot a penge két furatának egyikébe, és rögzítse a kulcs végét a késtárcsa védő hornyában, hogy megakadályozza a penge elfordulását.
5. Csavarja ki a késtárcsán lévő központi csavart, majd csavarja ki a kés rögzítő csavarjait egy laposfejű vagy keresztfejű csavarhúzóval.
6. Csavarozza be az új késeket és szerelje fel a késtárcsát.

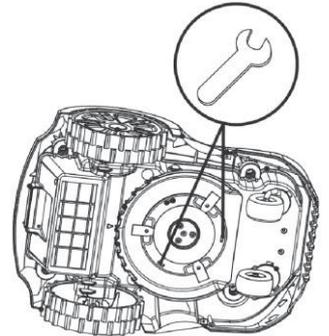

AZ AKKUMULÁTOR CSERÉJE

Az akkumulátor karbantartásmentes, de élettartama 2-4 évre korlátozódik.

Az akkumulátor élettartama a szezon hosszától és a robotfűnyíró napi üzemidejének számától függ. A hosszú szezon vagy a sok órás napi használat azt jelenti, hogy az akkumulátort gyakrabban kell cserélni.

FONTOS INFORMÁCIÓK

Töltse fel teljesen az akkumulátort a szezon végén, mielőtt télire elrakja.

Az akkumulátor cseréje

Ha a robotfűnyíró két töltés között a szokásosnál rövidebb ideig működik, akkor az akkumulátor öregszik, és ki kell cserélni. Az akkumulátor addig jó, amíg a robotfűnyíró képes a gyepet jól lenyírni.



FONTOS INFORMÁCIÓK

Mindig csak eredeti elemeket használjon. A kompatibilitás más akkumulátorokkal nem garantálható.

1. Kapcsolja ki a készüléket a hálózati kapcsoló  3 másodpercig történő lenyomva tartásával.
2. Fordítsa a robotfűnyírót fejjel lefelé. Helyezze a robotfűnyírót puha, tiszta felületre, hogy elkerülje a készüléktest és a kijelzőburkolat megkarcolódását.
3. Tisztítsa meg az elemfedél környékét.
4. Csavarja ki az akkumulátor fedelén lévő két csavart, és vegye le a fedelet.
5. Húzza ki a régi akkumulátort, és húzza ki az akkumulátor és az alaplap közötti csatlakozókat.
6. Helyezze be az új eredeti akkumulátort, és csatlakoztassa vissza a csatlakozókat.
7. Szerelje vissza az akkumulátor burkolatot. Ha az elemfedél tömítése láthatóan sérült, az akkumulátor burkolatot ki kell cserélni.
8. Csavarja vissza az akkumulátor burkolatot tartó két csavart.

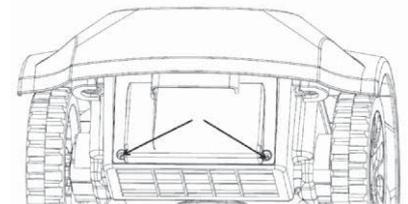

9. HIBAELEHÁRÍTÁS

Ez a fejezet számos hibakódot és hangjelzést sorol fel különböző időintervallumokkal, amelyek hiba esetén előfordulhatnak. Minden egyes hibakódhoz fel van sorolva a lehetséges ok és a teendők.

Ez a fejezet felsorol néhány tünetet is, amelyek segíthetnek, ha a robotfűnyíró nem a várt módon működik.

HIBAKÓDOK

Az alábbiakban a robotfűnyíró kijelzőjén megjelenő hibakódok és a felmerülő problémák rövid leírása következik. Ha a fenti hibakódok bármelyike megjelenik, a fűnyíró 5 alkalommal, 1 másodpercenként hangjelzést is ad,

hogyan hívja rá a figyelmet. Nyomja meg a **BACK** () gombot a felületről való kilépéshez az aktuális hibakód megjelenítésével.

Ha ugyanaz a hibakód gyakran jelenik meg, forduljon a hivatalos márkakereskedőhöz vagy szervizhez.

Hibakód	Probléma	Ok	Lépések
Error 1 (1. hiba)	Nincsenek határolók	Nincs kapcsolat a határoló vezeték és a töltőbázis között	Állítsa vissza a kapcsolatot a határoló vezeték és a töltőbázis között
		A töltőadapter dugója meglazult vagy kihúzódtott a csatlakozóaljzatból.	Helyezze vissza a dugót az aljzatba.
		a határoló vezeték megszakadt	Kösse össze a megszakadt vezetékét.
		Kikapcsolás	A fűnyírót megfelelően parkolja le a töltőbázison, hogy felkészítse a következő indításra.
		Nem tért vissza a munkaterületre	Ellenőrizze a határvonal és a gyepterület szögét.
Error 2 (2. hiba)	Akadályérzékelési hiba	Hiba a PCBA akadályérzékelőben	Cserélje ki a régi PCBA panelt
Error 3 (3. hiba)	Ütközésérzékelési hiba	Hiba a PCBA akadályérzékelőben	Cserélje ki a régi PCBA panelt
		A PCBA ütészékelőt és az alaplapot összekötő vezeték elszakadt.	Cserélje ki a régi vezetékét
Error 4 (4. hiba)	Emelés	valaki felemelte a fűnyírót	tegye a fűnyírót a földre és indítsa újra
		Az első kerék tengelye beragadt (nem mozog simán)	Távolítsa el a tengelyről a sarat vagy a fűvet, és kenje be a tengelyt némi kenőanyaggal.
		Mindkét első kerék egy gödörbe vagy árokba szorult.	Szórjon a földet a gödörbe vagy az árokba.
Error 5 (5. hiba)	Túl nagy a lejtés	A lejtés 25°-nál nagyobb, a fűnyírót megemelték	A lejtők elkerülésére vonatkozó információkért tekintse át a „Lejtők” oldalon 94 és a „A határoló vezeték fektetése” oldalon 100 fejezeteket. Tegye a fűnyírót a földre és indítsa újra
Error 6 (6. hiba)	Felborulás	A lejtés nagyobb, mint 25°	A lejtők elkerülésére vonatkozó információkért tekintse át a „Lejtők” oldalon 94 és a „A határoló vezeték fektetése” oldalon 100 fejezeteket.
		Valaki felborította a fűnyírót	Fordítsa meg a fűnyírót, és indítsa újra
Error 7 (7. hiba)	Akkumulátor hiba	Akkumulátor önellenőrzési hiba észlelése	Cserélje ki a régi akkumulátort
Error 8 (8. hiba)	Határoló hiba	a munkaterületen kívül	Kapcsolja be a gépet a munkaterületen
Error 9 (9. hiba)	Lemezhiba	Hiba észlelése a főlemez önellenőrzése során	Cserélje ki a régi PCBA panelt
Error 10 (10. hiba)	Motorhiba	Hiba a motorvezérlő PCBA-jában	Cserélje ki a régi PCBA panelt
Error 11 (11. hiba)	Motorhiba	Hiba a motorvezérlő PCBA-ban vagy a motorban	Cserélje ki a régi PCBA-t vagy motort
Error 12 (12. hiba)	Töltési hiba	Az akkumulátor töltése blokkolt, mert a hőmérséklet túl magas vagy túl alacsony	Hagyja a fűnyírót árnyékban, és próbálja meg újra, amikor a környezeti hőmérséklet megfelelő lesz
Error 13 (13. hiba)	Rendszerhiba	Az alaplapi szoftver önellenőrzés során észlelt hiba	Cserélje ki a régi PCBA panelt

HIBA

Ha a robotfűnyíró nem a várt módon működik, kövesse az alábbi hibaelhárítási útmutatót.

Tünet	Ok	Lépések
A kijelzőn nem jelenik meg semmi	A kikapcsoló nincs bekapcsolva.	Kapcsolja be a főkapcsolót.
	Az akkumulátor töltöttsége túl alacsony.	A robotfűnyírót a feltöltéshez állítsa a töltőbázisra.
	Hiba a kijelzős PCBA lemezen	Cserélje ki a régi PCBA panelt
A robotfűnyíró nem indul el a START gomb megnyomásakor.	A töltőérintkezők nincsenek csatlakoztatva a töltőbemenetekhez (az akkumulátor szimbólum nem jelenik meg a villám szimbólum)	Vigye a fűnyírót közelebb a töltőbázisához.
	A napi munkához időzítő van beállítva	Az időzítő beállításainak módosítása a napi munka leállításával.
A robotfűnyíró átmegy a határoló vezetéken.	A határoló vezetékek keresztezik egymást	Helyesen fektesse le a határoló vezetéket
	Hiba a töltőbázis PCBA-lapján	Cserélje ki a régi PCBA-t vagy töltőbázist.
A naptár visszaállt a gyári beállításokra.	Az alaplapon lévő gombemlem lemerült.	Cserélje ki a régi gombemlemet.
Az ütésérzékelő nem működik	Az ütésérzékelő rugója nem működik	Cserélje ki a régi rugót az ütközésérzékelőben
	A mágnes kiesett az ütközésérzékelőből	Telepítsen új mágneset
Problémák töltéskor	Az akkumulátort hosszú ideig használták, és elhasználódott	Cserélje ki a régi akkumulátort
	A robotfűnyíró nem tud megfelelően csatlakozni a töltőérintkezőkkel (az akkumulátor szimbólum nem jelenik meg a villám szimbólum)	Parkolja a robotfűnyírót tovább a töltőbázisban. Vagy telepítse újra a töltőbázist.
	a töltőérintkezők le vannak választva a belső PCBA-lemezről.	Csatlakoztassa újra vagy telepítse újra a PCBA-t
Nagy zaj	A kés megsérült	Cserélje ki a régi kést
	A késtárcsa megsérült	Cserélje ki a régi késtárcsát
	A magasságállító gomb elkopott	Cserélje ki a régi gombot.

10. MŰSZAKI ADATOK

Modellszám	FZRR 5650-A	FZRR 5950-A
Ideális gyepterület (m ²)	600	900
Maximális gyepterület (m ²)	900	1200
Névleges teljesítmény (W)	84	84
Akkumulátor típus	Li-Ion	Li-Ion
Névleges feszültség (V)	20	20
Az akkumulátor kapacitása (Ah)	2,0	4,0
Töltőadater paraméterei	Bemenet: 100–240 V [~] 50/60 Hz, Kimenet: 21 V ugyanígy.	Bemenet: 100-240V [~] 50/60 Hz, Kimenet: 21 V ugyanígy.
Töltőáram (A)	2,0	2,0
Elektromos biztonsági osztály	III	III
Töltési idő (perc)	60	120
Tipikus fűnyírési idő töltésenként (perc)	90	150
Kaszált terület töltésenként (m ²)	22,5	37,5
Kaszálási sebesség (m ² /h)	15	15
Üresjárat fordulatszám (ford./perc)	4000	4000
Vágási szélesség (cm)	17	17
Vágásmagasság (cm)	3-4-5	3-4-5
Kések száma	3	3
Legkeskenyebb átjáró (cm)	50	50
A fűnyíró védelmi szintje	IPX4	IPX4
Töltőbázis	IPX4	IPX4
Töltő	IP67	IP67
Mért hangnyomásszint dB(A)	54,4	54,4
Garantált hangnyomásszint dB(A)	57	57
Lejtés	25°	25°
A határoló vezeték hossza (m)	150	200
Tűskék (mennyisége)	150	200
a határoló vezeték megengedett legnagyobb hossza	300	300
A fűnyíró méretei (cm, ho x szé x ma)	49 x 34 x 22	49 x 34 x 22
A fűnyíró tömege (kg)	6,8	7,2
Töltőbázis tömege (kg)	0,85	0,85
A csomagolás méretei (cm, ho x szé x ma)	60 x 41 x 32,5	60 x 41 x 32,5
Össztömeg (kg)	6,8	7,2

11. MEGSEMMISÍTÉS

UTASÍTÁSOK ÉS TÁJÉKOZTATÓ A HASZNÁLT CSOMAGOLÓANYAGOKRA VONATKOZÓAN

A használt csomagolóanyagokat az önkormányzat által kijelölt hulladéklerakó helyre helyezze el!

HASZNÁLT ELEKTROMOS ÉS ELEKTRONIKUS BERENDEZÉSEK MEGSEMMISÍTÉSE



Ez a jelzés a terméken vagy a kísérő dokumentációban azt jelzi, hogy az elektromos vagy elektronikus termék nem dobható háztartási hulladék közé. A helyes megsemmisítéshez és újrafelhasználáshoz ezen termékeket kijelölt hulladékgyűjtő helyre adja le. Az EU országokban vagy más európai országokban a termékek visszaválthatóak az eladóhelyen azonos új termék vásárlásánál. A termék helyes megsemmisítésével segít megelőzni az élő környezetre és emberi egészségre kockázatos lehetséges veszélyek kialakulását amelyek a hulladék helytelen kezelésével adódhatnak. További részletekről érdeklődjön a helyi hatóságnál vagy a legközelebbi gyűjtőhelyen. Az ilyen fajta hulladék helytelen megsemmisítése a helyi előírásokkal összhangban bírsággal sújtható.

Vállalkozások számára a Európai Unióban

Ha meg akarja semmisíteni az elektromos vagy elektronikus berendezést, kérje a szükséges információkat az eladójától vagy beszállítójától.

Megsemmisítés Európai Unión kívüli országban

Ez a jelzés az Európai Unióban érvényes. Ha meg akarja semmisíteni a terméket, kérje a szükséges információkat a helyes megsemmisítésről a helyi hivataloktól vagy az eladójától.



Ez a termék teljesíti minden rá vonatkozó EU irányelv alapvető követelményét.

Változtatások a szövegben, kivitelben és műszaki jellemzőkben előzetes figyelmeztetés nélkül történhetnek és minden módosításra vonatkozó jog fenntartva.

Eredeti nyelvű felhasználói kézikönyv.

Kosiarka automatyczna

PODRĘCZNIK UŻYTKOWNIKA

Dziękujemy za zakup niniejszego robota koszącego FIELDMANN. Przed przystąpieniem do użytkowania należy uważnie zapoznać się z niniejszą instrukcją i zachować ją do wglądu w przyszłości.

SPIS TREŚCI

1. WAŻNE WSKAZÓWKI DOTYCZĄCE BEZPIECZEŃSTWA.....	117
Produkt jest przeznaczony wyłącznie do użytku domowego.....	117
2. WPROWADZENIE.....	120
Lista części.....	120
Zawartość opakowania.....	121
Funkcja.....	121
3. PLANOWANIE.....	122
Planowanie ułożenia przewodu ograniczającego.....	122
Typy trawników.....	123
Trawnik z samą strefą główną.....	123
Trawnik ze strefą główną i podstrefami.....	123
Trawnik z oddzielnymi strefami.....	124
Wybór miejsca dla stacji ładującej.....	124
4. INSTALACJA.....	125
Przygotowanie.....	125
Instalacja i podłączenie stacji ładującej.....	125
Ładowanie akumulatora.....	126
Instalacja przewodu ograniczającego.....	126
Podłączanie przewodu ograniczającego.....	129
Kontrola przewodu ograniczającego.....	129
Pierwsze uruchomienie.....	130
Parkowanie testowe w stacji ładującej.....	130
5. PANEL STEROWANIA.....	131
Wybór operacji.....	131
Przyciski wielofunkcyjne.....	131
6. FUNKCJE MENU I JAK JE USTAWIĆ.....	132
Menu główne.....	132
Struktura menu.....	132
Timer.....	133
Podział na strefy.....	133
Ustawienia.....	134
Zabezpieczenie.....	134
7. SPOSÓB UŻYCIA.....	135
Ładowanie rozładowanego akumulatora (patrz: „Ładowanie akumulatora”).....	135
Włączanie.....	135
Zatrzymanie.....	136
Wyłączanie.....	136
Ustawienia wysokości koszenia.....	136
8. KONSERWACJA.....	137
Przechowywanie przez zimę.....	137
Po przechowywaniu w zimie.....	137
Czyszczenie.....	137
Transport i wywóz.....	138
W przypadku burzy.....	138
Wymiana noży.....	138
Wymiana akumulatora.....	138

9. ROZWIĄZYWANIE PROBLEMÓW 139
Kody błędów 139
Objawy 140

10. DANE TECHNICZNE 141

11. UTYLIZACJA 142

1. WAŻNE WSKAZÓWKI DOTYCZĄCE BEZPIECZEŃSTWA



WAŻNE: ZAPOZNAJ SIĘ Z CAŁĄ INSTRUKCJĄ OBSŁUGI. NINIEJSZĄ INSTRUKCJĘ ZACHOWAJ DO PÓŹNIEJSZEGO UŻYTKU.



PRZESTROGA:

Podczas korzystania z urządzeń elektrycznych należy zawsze przestrzegać wskazówek dotyczących bezpieczeństwa – pozwoli to zmniejszyć ryzyko pożaru, porażenia prądem i innych poważnych wypadków.

Przeczytaj uważnie niniejszą instrukcję obsługi. Zapoznaj się dokładnie z elementami sterującymi oraz sposobem użytkowania niniejszego urządzenia. Zapoznaj się z funkcjami maszyny i sprawdź, jak szybko ją wyłączyć.

Zadbaj o to, aby kosiarki nie używały dzieci. Zadbaj o to, aby kosiarki nie używały osoby dorosłe bez odpowiedniego przeszkolenia.

Gdy robot koszący pracuje, zadbaj o to, by nie zbliżały się do niego dzieci i zwierzęta domowe

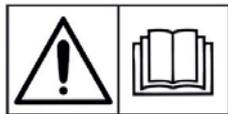

Zapoznaj się z instrukcją obsługi.

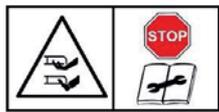

Ryzyko amputacji palców u rąk i nóg. Nie zbliżaj rąk i nóg do obracających się części.

Przeestroga – Przed przystąpieniem do pracy oraz podnoszeniem urządzenia z ziemi należy zawsze uruchomić system blokujący.



Ryzyko amputacji palców u rąk i nóg. Nie zbliżaj rąk i nóg do obracających się części.

Na kosiarce nie wolno jeździć, nie należy też na niej przewozić dzieci czy zwierząt domowych.



Podczas koszenia trawy robot koszący powinien być stale na ziemi. Przechylenie i podnoszenie może spowodować odrzucanie kamieni spod urządzenia.

Zadbaj o to, aby inne osoby znajdowały się w bezpiecznej odległości (min. 5 m od kosiarki).



Uwaga: Po wyłączeniu robota koszącego należy poczekać do zatrzymania noży tnących.



Klasa ochrony III.



Znak zgodności – Produkt spełnia wszystkie odpowiednie dyrektywy europejskie



Zasilacz SMPS



Transformator separacyjny z zabezpieczeniem przeciwzwarciovym



Wyłącznie do użytku w suchych pomieszczeniach

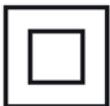

Klasa ochronności II (podwójna izolacja)

PRODUKT JEST PRZEZNACZONY WYŁĄCZNIE DO UŻYTKU DOMOWEGO

BEZPIECZEŃSTWO OSÓB

- Kosiarki automatycznej należy używać wyłącznie do koszenia trawy i trawników, stosownie do wskazówek zawartych w niniejszej instrukcji. Przed rozpoczęciem użytkowania należy się zapoznać z wszystkimi elementami sterującymi i zasadami prawidłowej obsługi.
- Przed użyciem należy zadbać o prawidłową instalację automatycznego systemu przewodów ograniczających.

- Kosiarkę należy przechowywać zawsze z dala od dzieci i zwierząt domowych.
 - Kosiarki nie wolno nigdy używać bez nadzoru, gdy w pobliżu znajdują się inne osoby, zwłaszcza dzieci.
 - Podczas pracy z kosiarką należy zachować ostrożność i koncentrację, a przy tym kierować się zdrowym rozsądkiem.
 - Kosiarki nie należy używać w przypadku zmęczenia, choroby i pod wpływem leków, narkotyków czy alkoholu. Niezastosowanie się do powyższej zasady może skutkować poważnymi obrażeniami.
 - Aby zapobiec możliwym obrażeniom, stosuj środki ochrony indywidualnej, takie jak na przykład okulary ochronne, obuwie z podeszwą antypoślizgową, rękawice robocze
 - Z kosiarką nie pracuj na boso ani w obuwiu z odkrytymi palcami.
 - Noś odpowiednie ubranie. Podczas pracy nie noś luźnej odzieży ani biżuterii, włosy, odzież i rękawice trzymaj w bezpiecznej odległości od ruchomych części.
 - Kosiarki nie używaj na zbyt stromych zboczach.
 - Nigdy nie dotykaj obracającego się noża.
 - Kosiarki nie używaj na żwirze. Istnieje ryzyko obrażeń spowodowanych przez odrzucone kamienie.
 - Przed rozpoczęciem koszenia trawy należy sprawdzić obszar, który ma zostać skoszony i usunąć wszelkie przedmioty, które mogłyby zostać wciągnięte lub wyrzucone przez kosiarkę, takie jak kamienie czy gałęzie.
 - Jeżeli to możliwe, unikaj korzystania z robota koszącego na wilgotnej trawie.
 - Przed koszeniem trawy z obszaru koszenia usuń ewentualne odchody zwierzęce.
 - Przed każdym użyciem, sprawdź wizualnie, pod kątem ewentualnych uszkodzeń, noże tnące oraz ich elementy mocujące. Każdą zużytą lub uszkodzoną część należy wymienić, aby zapobiec niewyważeniu urządzenia.
 - Nie używaj robota koszącego, jeśli nie jest on kompletny lub jeśli dokonano w nim niedozwolonych przeróbek. Ciało, a zwłaszcza dłonie i stopy, należy zawsze utrzymywać w bezpiecznej odległości od noża tnącego.
 - **Przeostrożenie:** Po wyłączeniu silnika, nóż tnący przez pewien czas jeszcze się obraca.
 - Przed przystąpieniem do poniższych czynności upewnij się, czy nóż całkowicie się zatrzymał:
 - usuwanie blokad,
 - ustawianie wysokości koszenia,
 - podnoszenie lub przenoszenie kosiarki,
 - pochylanie kosiarki,
 - kontrola lub czyszczenie kosiarki,
 - konserwacja.
 - Jeżeli kosiarka zacznie mocno wibrować, natychmiast wyłącz silnik i poczekaj aż się zatrzyma, następnie ustal przyczynę wibracji.
 - Za urazy i zagrożenia dla innych osób lub ich mienia, odpowiedzialni są operatorzy lub użytkownicy.
 - Z niniejszego urządzenia mogą korzystać dzieci w wieku od 8 lat oraz osoby o obniżonych zdolnościach fizycznych, percepcyjnych i umysłowych lub o niewielkim doświadczeniu i wiedzy, o ile jest nad nimi sprawowany nadzór lub zostały one pouczone o korzystaniu z urządzenia w bezpieczny sposób i zdają sobie sprawę z ewentualnego niebezpieczeństwa. Dzieciom nie wolno bawić się urządzeniem. Dzieci nie powinny bez nadzoru wykonywać czyszczenia i konserwacji urządzenia.
- Nigdy w żaden sposób nie przerabiaj kosiarki.
- Zalecamy zaprogramowanie pracy robota koszącego na czas, gdy na koszonym obszarze nie odbywają się żadne działania, na przykład w nocy. Należy jednak pamiętać o tym, że w nocy aktywne są niektóre zwierzęta, na przykład jeże i krety. Mogą one doznać obrażeń w związku z działaniem robota koszącego.
 - Na kosiarce i stacji ładującej nie należy układać żadnych przedmiotów.
 - Nie używaj kosiarki w przypadku uszkodzenia osłony zabezpieczającej, tarczy z nożami tnącymi lub jej obudowy. Nie korzystaj z niej również w przypadku uszkodzenia noży tnących, nakrętek lub kabli. Nigdy nie podłączaj uszkodzonego kabla. Uszkodzonego kabla nie dotykaj przed jego odłączeniem od gniazdka.
 - Nie używaj kosiarki, jeżeli przycisk STOP nie działa.
 - Nieużywaną kosiarkę należy zawsze wyłączyć. Kosiarkę można uruchomić wyłącznie po wprowadzeniu prawidłowego kodu PIN.
 - Kosiarki nie wolno używać w czasie działania systemu nawadniania trawnika. Za pomocą funkcji timera ustaw pracę kosiarki w taki sposób, aby nigdy nie pracowała równoległe z systemem nawadniającym.
- Kosiarki nie należy myć pod silnym strumieniem wody ani zanurzać, nawet tylko częściowo, w wodzie, urządzenie to nie jest bowiem wodoodporne.
- Metalowe przedmioty w ziemi (np. zakopane kable elektryczne) mogą spowodować zatrzymanie kosiarki. Metalowe przedmioty mogą powodować zakłócenia sygnału przewodu ograniczającego, co stwarza ryzyko zatrzymania kosiarki.
 - Pamiętaj o tym, że zwierzęta domowe mogą uszkodzić przewód ograniczający, dlatego regularnie go sprawdzaj.
 - Producent nie gwarantuje pełnej kompatybilności robota koszącego z innymi rodzajami systemów bezprzewodowych, takimi jak piloty zdalnego sterowania, nadajniki radiowe, aparaty słuchowe, ogrodzenia elektroniczne dla zwierząt itp.

BEZPIECZEŃSTWO ELEKTRYCZNE

- Nie używaj kosiarki w środowisku z ryzykiem wybuchu, na przykład w obecności łatwopalnych cieczy, gazów czy prochu. Kosiarki do trawy mogą niekiedy generować iskry, co stwarza ryzyko zapłonu prochu lub oparów łatwopalnych.
- Upewnij się, czy podłączenie do zasilania zostało wykonane zgodnie z obowiązującymi dla danego obszaru przepisami. Dla zapewnienia bezpieczeństwa instalacji rozprowadzania energii elektrycznej, do której podłączany jest zasilacz, niezbędny jest prawidłowo działający system uziemienia. Obwód musi być zabezpieczony wyłącznikiem różnicowoprądowym (RCD) o prądzie aktywacji nieprzekraczającym 30 mA.
- Jeżeli w trakcie używania uszkodzony zostanie kabel zasilający, naciśnij przycisk „STOP” w celu zatrzymania kosiarki, a następnie wyjmij wtyczkę kabla zasilającego z gniazda.
- Przedłużacze należy układać w bezpiecznej odległości od ruchomych, niebezpiecznych części, tak aby zapobiec ich uszkodzeniu, które mogłyby prowadzić do kontaktu z częściami pod napięciem.
- Należy unikać kontaktu ciała oraz jego części z uziemionymi powierzchniami, takimi jak rury. Uziemienie ciała zwiększa ryzyko porażenia prądem elektrycznym.
- Postępowanie w przypadku burzy: W przypadku zagrożenia burzowego, w celu zmniejszenia ryzyka uszkodzenia części robota koszącego oraz stacji ładowania, należy odłączyć zasilanie ładowarki.
- Stacji ładującej nie wolno nigdy dotykać wilgotnymi dłońmi.
- Regularnie sprawdzaj przewody zasilające i przewody stacji ładującej pod kątem uszkodzeń i zużycia.
- Nie narażaj kosiarki na temperatury powyżej 80°C, które mogą być generowane pod wpływem długotrwałego bezpośredniego oddziaływania promieni słonecznych lub pozostawienia kosiarki w gorącym bagażniku samochodowym.

BEZPIECZEŃSTWO AKUMULATORA

- W kosiarkach znajdują się akumulatory litowo-jonowe. Akumulatorów nie należy narażać na działanie otwartego płomienia oraz wysokich temperatur, gdyż stwarzałyby to zagrożenie wybuchem.
- W przypadku wysokiego obciążenia lub wysokich temperatur akumulatory mogą się nagrzewać. Przed ładowaniem odstaw kosiarkę na 30 minut do wystygnięcia.
- Zakres temperatur pracy i przechowywania wynosi 0-50°C/32-122°F. Zakres temperatur ładowania wynosi 0-45°C/32-113°F. Zbyt wysokie temperatury mogą spowodować uszkodzenie produktu.
- Należy używać wyłącznie oryginalnej ładowarki i zasilacza od dostawcy. Użycie niewłaściwej ładowarki może spowodować porażenie prądem, przegrzanie lub wyciek żrącej cieczy z akumulatora. Ewentualny wyciek elektrolitu przepłucz wodą/środkiem neutralizującym; w przypadku kontaktu cieczy z oczami skonsultuj się z lekarzem.
- Kosiarka może być zasilana wyłącznie bezpiecznym niskim napięciem, patrz: parametry techniczne.

KONSERWACJA

- Sprawdź, czy wszystkie dostępne śruby i nakrętki, zwłaszcza na tarczy tnącej, zostały prawidłowo dokręcone.
- Regularnie sprawdzaj i czyść kosiarkę oraz stację ładującą w celu usunięcia resztek i trawy i przeszkód. Miej na uwadze to, że w szczelinach robota automatycznego niektóre mogą się gnieździć lub hibernować zwierzęta ogrodowe, takie jak pająki, owady, czy ślimaki. Stworzenia te często przyciągają mniejsze zwierzęta, takie jak gryzonie, w związku z czym, w przypadku braku podjęcia stosownych środków, istnieje ryzyko uszkodzenia kosiarki.
- Przed każdym użyciem kosiarki i po każdej kolizji sprawdzaj urządzenie pod kątem śladów zużycia oraz uszkodzeń, w przypadku stwierdzenia uszkodzenia zleć niezbędną naprawę lub wymianę części.
- Korzystaj wyłącznie z oryginalnych części zamiennych, w tym wymiennych noży tnących. Takie działanie zapewnia utrzymanie bezpieczeństwa pracy kosiarki.
- Nie podejmuj się naprawy kosiarki i jej części, jeśli nie posiadasz wystarczających kwalifikacji w tym obszarze.

TRANSPORT

W przypadku transportu robota koszącego na dłuższe odległości korzystaj z oryginalnego opakowania urządzenia.

Zapewnij bezpieczeństwo przenoszenia kosiarki w ramach obszarów pracy i na krótkie dystanse poza nim:



1. Naciśnij przycisk **STOP**, aby zatrzymać kosiarkę.
2. Wytocz kosiarkę.
3. Chwyć kosiarkę za uchwyt znajdujący się w jej tylnej części. Kosiarkę przenoś w taki sposób, by ostrza tarczy tnącej były skierowane od ciała.

WAŻNE INFORMACJE

Nie podnoś robota koszącego, gdy jest on zaparkowany w stacji ładującej. Takie działanie mogłoby doprowadzić do uszkodzenia stacji ładującej lub kosiarki.
Przed podniesieniem urządzenia, najpierw wyjmij je ze stacji ładującej.



KONSERWACJA

- Kontrolę robota koszącego przeprowadzaj raz na tydzień, wymieniając przy tym wszystkie uszkodzone lub zużyte części.
- Sprawdzaj zwłaszcza, czy uszkodzeniu nie uległy noże i tarcza tnąca. Upewnij się również, czy noże są dobrze zamocowane. W razie potrzeby, wymień wszystkie noże naraz, tak aby zachować wyważenie obracających się części. Patrz: Wymiana noży.

WAŻNE INFORMACJE

Do czyszczenia robota koszącego nie używaj nigdy myjki wysokociśnieniowej ani bieżącej wody.
Do czyszczenia nie używaj nigdy rozpuszczalników.

2. WPROWADZENIE

Niniejszy rozdział zawiera ważne informacje, które należy uwzględnić podczas planowania instalacji.

System robota koszącego składa się z czterech głównych części:

- Robot koszący, który kosząc trawnik porusza się tworząc nieregularny wzór. Robot koszący jest zasilany z bezobsługowego akumulatora.
- Stacja ładująca, do której robot koszący wraca przy niskim stanie naładowania akumulatora.

Stacja ładująca spełnia 2 funkcje:

- Wysyła sygnały sterujące do przewodu ograniczającego, tak aby robot koszący wykrył swój obszar roboczy lub znalazł stację ładującą.
- Ładuje akumulator robota koszącego.
- Zasilacz stacji ładującej, który jest podłączany do gniazdka elektrycznego 100-240 V. Zasilacz podłącza się za pomocą niskonapięciowego przewodu wyjściowego o długości 6 m.

Wyjściowy przewód niskiego napięcia nie może być skracany ani wydłużany.

Przewód ograniczający, który wyznacza obszar koszenia. Długość załączonego kabla różni się w zależności od modelu.

(FZRR 5650-A: 150M; FZRR 5950-A: 200M).

Maksymalna dopuszczalna długość przewodu ograniczającego wynosi 300 m.

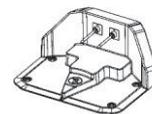

LISTA CZĘŚCI

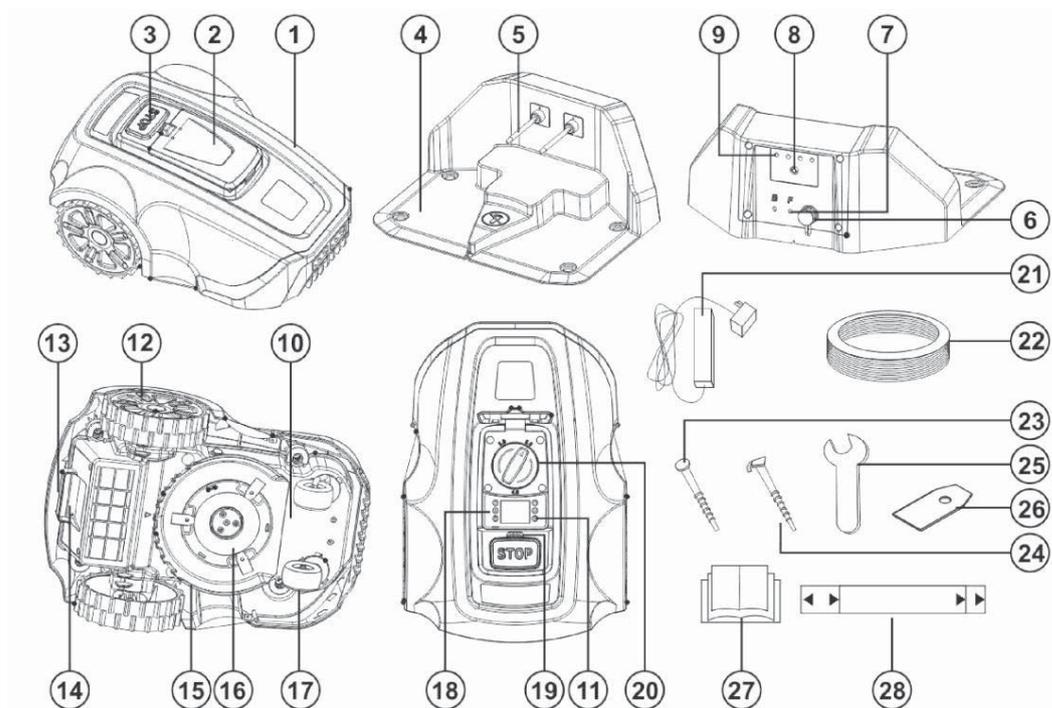

Numer na rysunku oznaczają następujące części:

- | | |
|---|---|
| 1. Obudowa kosiarki | 16. Tarcza z nożami tnącymi |
| 2. Osłona panelu sterowania | 17. Koło przednie |
| 3. Przycisk STOP | 18. Panel sterowania |
| 4. Stacja ładująca | 19. Czujnik deszczu |
| 5. Styki ładowania | 20. Regulator wysokości koszenia |
| 6. Gniazdo elektryczne stacji | 21. Zasilacz |
| 7. Złącza przewodu ograniczającego | 22. Przewód ograniczający |
| 8. Dwukolorowy wskaźnik LED | 23. kołek do mocowania stacji ładującej |
| 9. Tabliczka stacji ładującej | 24. Szpilki do mocowania przewodu ograniczającego |
| 10. Skrzynka podwozia z elektroniką, akumulatorem i silnikami | 25. Klucz |
| 11. Wyłącznik | 26. Nóż wymienny |
| 12. Koło tylne | 27. Instrukcja obsługi |
| 13. Uchwyt do przenoszenia | 28. Przyrząd pomiarowy ułatwiający układanie przewodu ograniczającego (dostarczany osobno, poza zestawem) |
| 14. Osłona akumulatora | |
| 15. Ochroniacz tarczy tnącej | |

ZAWARTOŚĆ OPAKOWANIA

Zestaw robota koszącego zawiera następujące elementy:

	FZRR 5650-A	FZRR 5950-A
Robot koszący	✓	✓
Stacja ładująca	✓	✓
Zasilacz	✓	✓
Przewód ograniczający	150 m	200 m
Kołki stacji ładującej	4 szt.	4 szt.
Szpilki	150 szt.	200 szt.
Klucz płaski	✓	✓
Instrukcja obsługi	✓	✓
Nóż wymienny	3 szt.	3 szt.
Przyrząd pomiarowy	✓	✓

FUNKCJA

Obszar roboczy

Kosiarkę automatyczną zaleca się używać na trawnikach o powierzchni maksymalnej określonej w części „Dane techniczne”.

To, jak skutecznie robot koszący jest w stanie kosić dany obszar, zależy głównie od stanu jego noży oraz rodzaju, wysokości i wilgotności trawy. Istotny jest również kształt ogrodu. Jeśli ogród składa się głównie z otwartych trawników, kosiarka może w ciągu godziny skosić większą powierzchnię niż w przypadku ogrodu składającego się z kilku małych trawników przedzielonych dużą liczbą drzew, rabat kwiatowych i alejek.

W pełni naładowany robot koszący może pracować od 60 do 120 minut, w zależności od pojemności akumulatora, jego wieku i gęstości trawy. Później kosiarka będzie się ładować 90 do 150 minut. Czas ładowania może być różny, w zależności m.in. od temperatury otoczenia.

Technika koszenia

Układ tnący robota koszącego opiera się na wydajnej i energooszczędnej technologii.

Kosiarka jest wyposażona w opatentowany system koszenia; skoszone ścinki są na tyle małe, że szybko rozkładają się na trawniku i służą jako nawóz.

W celu osiągnięcia możliwie najlepszych wyników zalecamy, aby urządzenie pracowało przede wszystkim przy suchej pogodzie.

Robot koszący może kosić również w deszczu oraz przy wysokiej wilgotności, jednak mokra trawa łatwo przywiera do urządzenia i wówczas istnieje większe ryzyko poślizgnięcia się na stromych zboczach.

W przypadku zagrożenia burzowego, zasilacz powinien być odłączony od źródła zasilania, a przewód ograniczający od stacji ładującej.

W celu zapewnienia najlepszych wyników koszenia należy zadbać o dobry stan noży. Aby zachować możliwie najdłuższą ostrość noży należy zadbać o to, by trawnik był wolny od gałęzi, małych kamieni i innych przedmiotów.

Regularnie wymieniaj noże w celu osiągnięcia maksymalnych efektów. Wymiana noży jest niezwykle łatwa. Patrz: „Wymiana noży” na stronie 138.

Sposób pracy

Robot koszący kosi trawnik automatycznie. W sposób ciągły przelacza się między fazami ładowania i koszenia.

Kosiarka zaczyna szukać stacji ładującej, gdy poziom naładowania jej akumulatora jest zbyt niski.

Jeżeli czujnik deszczu zostanie pozostawiony w ustawieniu fabrycznym, a zatem będzie aktywowany (włączony), to robot zacznie szukać stacji ładowania.

Do koszenia powróci kilka godzin po tym, jak deszcz przestanie padać.

Gdy kosiarka szuka stacji ładującej, nie kosi trawy – najpierw nieregularnym ruchem szuka przewodu ograniczającego. Później podąża za przewodem ograniczającym poruszając się zgodnie z ruchem wskazówek zegara, wyszukuje stację ładującą, parkuje w niej i zaczyna ładować akumulator.

Gdy nadchodzi czas na dalszą pracę, robot koszący automatycznie opuszcza stację ładującą i zaczyna koszenie...

Panel sterowania pod pokrywą na górze kosiarki umożliwia zmianę wszystkich ustawień urządzenia.

Po utworzeniu pokrywy panelu sterowania w trakcie pracy robota, urządzenie od razu się zatrzymuje. Zaleca się jednak, aby najpierw nacisnąć przycisk **STOP**, a dopiero później otworzyć osłonę panelu sterowania.

Przycisk **STOP** na górze robota koszącego jest używany przede wszystkim do zatrzymywania urządzenia podczas jego pracy.

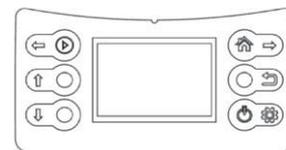

WAŻNE INFORMACJE

Wciśnięcie przycisku STOP pozwala w dowolnym momencie zatrzymać robota koszącego.

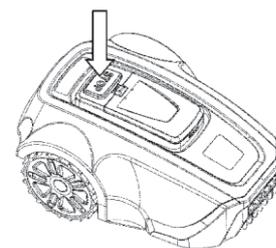

Wzór ruchu

Wzór ruchu kosiarki jest nieregularny i określa go samo urządzenie. Wzór ruchu nigdy się nie powtarza. Dzięki układowi tnącemu, trawnik jest skoszony równomiernie, bez śladów po ruchu kosiarki.

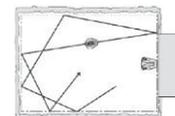

Metoda wyszukiwania

Robot koszący porusza się nieregularnie do czasu znalezienia przewodu ograniczającego. Następnie, zgodnie z ruchem wskazówek zegara, podąża za przewodem ograniczającym do stacji ładującej i parkuje w niej.

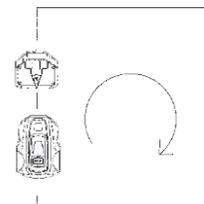

3. PLANOWANIE

Układ i struktura każdego trawnika różnią się, dlatego też zalecamy, by jeszcze przed instalacją robota koszącego zapoznać się z procesem konfiguracji. Planowanie będzie łatwiejsze, jeżeli przygotujesz szkic danego obszaru roboczego z uwzględnieniem wszystkich jego przeszkód. To ułatwi wybór idealnej pozycji dla stacji ładującej oraz dla ułożenia przewodu ograniczającego.

PLANOWANIE UŁOŻENIA PRZEWODU OGRANICZAJĄCEGO

Przewód ograniczający jest dla robota koszącego swego rodzaju „niewidzialnym murem”. Wydziela granice stref trawnika i wyznacza konkretne obszary, do których kosiarka ma nie wjeżdżać.

Przewód ograniczający jest przymocowany do ziemi za pomocą szpilek, które są sprzedawane wraz z robotem koszącym. Tuż po ułożeniu, przewód wraz ze szpilkami zarasta i jest niewidoczny.

Gdy robot koszący zostaje uruchomiony, włącza się sygnał, który jest wysyłany po przewodzie ograniczającym. Sygnał utrzymuje kosiarkę w jej strefach roboczych i poza ustawionymi wcześniej wydzielonymi obszarami.

Obiekty na obszarze trawnika

Obiekty takie jak rabaty kwiatowe, małe drzewa, oczka wodne czy duże drzewa z podniesionymi korzeniami można chronić, tworząc „wydzielone wyspy”.

- Pionowe, stosunkowo solidne i wyższe niż 15 cm przeszkody, takie jak drzewa, słupy telegraficzne czy basen, nie muszą być odgraniczane w powyższy sposób. Robot koszący po natrafieniu na nie automatycznie się obróci. W celu zapewnienia spokojnej i cichej pracy zaleca się jednak utworzenie wokół nich wydzielonych wysp.
- Jeżeli obszary z przeszkodami znajdują się blisko siebie, warto jest odgraniczyć je w ramach jednej ciągłej wydzielonej wyspy.

Szczegółowe informacje o tym, jak tworzyć wydzielone wyspy znajdziesz w części „Granice w ramach obszaru roboczego” na stronie 128.

Zbocza

Przewód ograniczający można ułożyć w poprzek zbocza o nachyleniu mniejszym niż 20°.

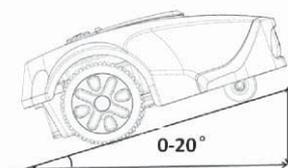

Przewodu ograniczającego nie należy układać wzdłuż zbocza o nachyleniu powyżej 20°. Istnieje ryzyko, że robot koszący w takich miejscach będzie mieć problemy z obracaniem. W efekcie kosiarka zatrzymałaby się, wydała sygnał dźwiękowy i komunikat błędny Error 8 (Błąd 8). Największe ryzyko pojawia się przy wilgotnych warunkach atmosferycznych, ponieważ na mokrej trawie mogą się ślizgać koła urządzenia.

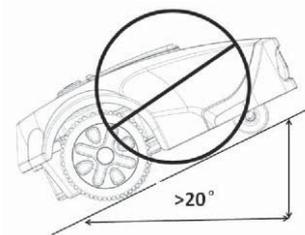

Przewód ograniczający może jednak zostać ułożony wzdłuż zbocza o nachyleniu powyżej 20°, o ile jest na nim przeszkoda, na którą urządzenie może się natknąć, na przykład płot lub gęsty żywopłot.

Robot koszący może kosić trawniki o nachyleniu do 25° w granicach obszaru roboczego. Powierzchnie o bardziej stromym nachyleniu muszą być oddzielone przewodem ograniczającym.

Jeżeli zewnętrzny brzeg obszaru roboczego jest nachylony o więcej niż 20°, przewód obwodowy musi zostać ułożony na płaszczyźnie przed zboczem, w odległości około 20 cm od jego krawędzi.

Nierówne trawniki nie stanowią dla robota koszącego żadnego problemu – głębsze dziury jednak należy zasypać ziemią, tak by urządzenie w nich nie ugrzęzło.

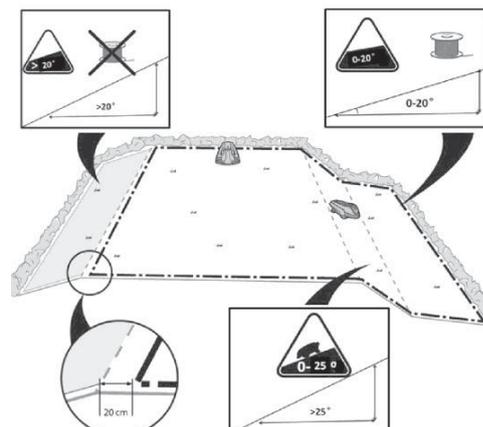

TYPY TRAWNIKÓW

Jak wygląda twój trawnik?

Istnieją 3 podstawowe typy trawników, przy czym niektóre trawniki stanowią kombinację większej liczby typów. Twoim pierwszym zadaniem jest ustalenie typu twojego trawnika.

1. Tylko strefa główna:
Robot koszący po prostu skosi twój trawnik w ramach jego ustalonych granic.
2. Strefa główna + podstrefy
Kosiarka może się poruszać automatycznie pomiędzy strefą główną i podstrefami.
3. Oddzielna strefa
Kosiarka będzie kosić każdą strefę oddzielnie i trzeba ją przenosić ręcznie z jednego obszaru do drugiego.



TRAWNIK Z SAMĄ STREFĄ GŁÓWNĄ

Trawniki typu „tylko strefa główna” składają się z jednego ciągłego obszaru. Nie obejmuje on żadnych podstref ani oddzielnych stref. W tym trawniku cała powierzchnia trawniasta stanowi jedną spójną strefę, przy czym wszystkie obszary trawnika są wystarczająco szerokie (co najmniej 1 m szerokości w największym punkcie), aby mógł przez nie przejechać robot koszący.

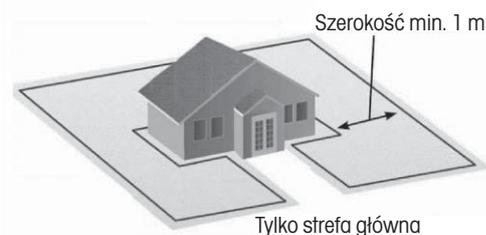

TRAWNIK ZE STREFĄ GŁÓWNĄ I PODSTREFAMI

Ten typ trawnika składa się z więcej niż jednej strefy, przy czym poszczególne strefy są połączone wąskim przejściem. Może ono być stosunkowo wąskie, ale wystarczająco szerokie (40-50 cm), aby mógł przez niego przejechać robot automatyczny, dodatkowo wąskie przejście musi być stabilne, równe i gładkie (bez kamieni, piasku czy wzniesień).

Na trawniku tego typu robot koszący będzie mógł się sam poruszać z jednej strefy do drugiej i skosi cały obszar.



Jeśli trawnik jest duży, zalecamy jego podzielenie na podstrefy. Działanie to zwiększy efektywność kosiarki i umożliwi rozplanowanie koszenia różnych obszarów w różnym czasie. Można zdefiniować łącznie maks. 4 strefy (strefa główna + 3 podstrefy).

Podczas ustawiania podziału na strefy, w menu głównym strefa główna jest domyślnie ustawiona jako strefa 1. Użytkownik może dodać kolejne podstrefy od strefy 2 do 3, maks. do strefy 4.

Patrz: informacje w rozdziale „Podział na strefy” na stronie 133.

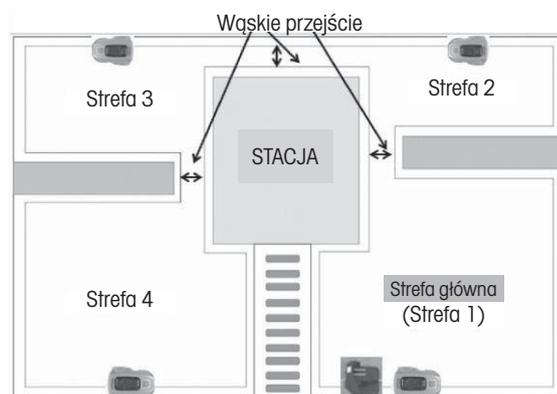

TRAWNIK Z ODDZIELNYMI STREFAMI

Trawnik z oddzielnymi strefami składa się z dwóch lub większej liczby stref, które nie są wzajemnie połączone.

Robot koszący nie może się automatycznie poruszać pomiędzy tymi strefami, jeżeli:

1. Części trawnika są oddzielone płotami, chodnikiem lub innymi przedmiotami, po których kosiarka nie jest w stanie przejechać.
2. Części trawnika są oddzielone żwirową drogą lub podobnym materiałem, który mógłby uszkodzić noże kosiarki.
3. Strefy trawnika są połączone przejazdem, który jest zbyt wąski, aby mógł po nim przejechać robot koszący: szerokość poniżej 40 cm.
4. Poszczególne strefy trawnika są umieszczone względem siebie na niższym lub wyższym poziomie.

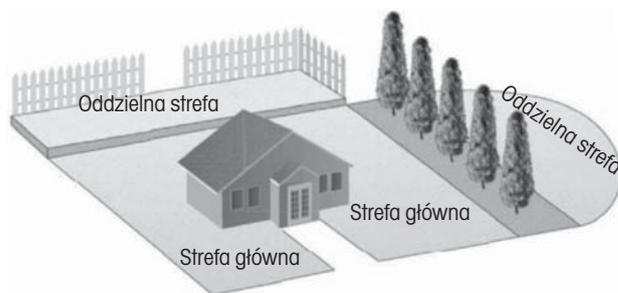

Oddzielna strefa, którą można kosić w tym samym czasie

Jeśli to możliwe, przewód oddzielnej strefy może być podłączony do przewodu ograniczającego strefy głównej.

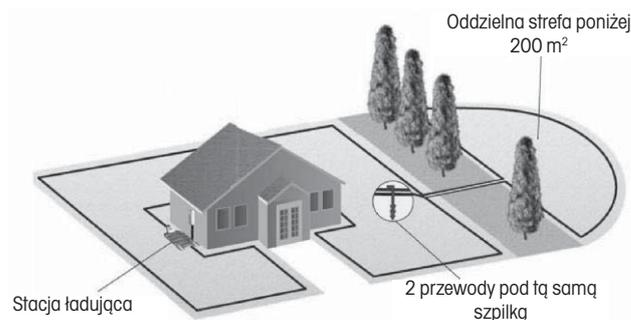

Oddzielna strefa, której nie można kosić w tym samym czasie

1. Taka duża oddzielona strefa wymaga oddzielnej pracy kosiarki.
2. W tym obszarze należy zainstalować dodatkową stację ładującą i zasilacz (akcesoria opcjonalne).

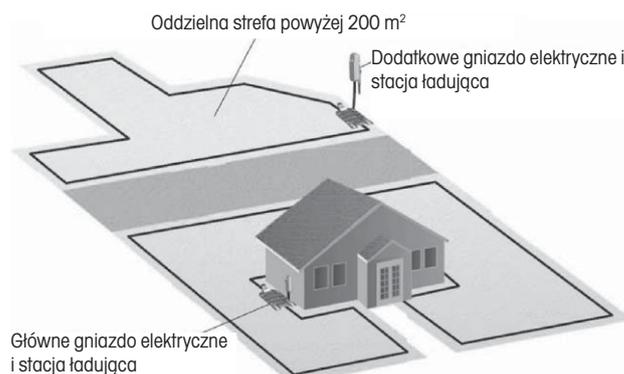

WYBÓR MIEJSCA DLA STACJI ŁADUJĄCEJ

Stację ładującą instaluje się przy przewodzie ograniczającym.

Tu rozpoczyna się i kończy pętla przewodu ograniczającego. W celu wyboru najlepszego miejsca instalacji należy przestrzegać poniższych wskazówek:

1. Umieścić stację ładującą w odległości co najmniej 20 cm od rogu przewodu ograniczającego.
2. Prawidłowy wjazd kosiarki jest możliwy, jeśli przed stacją znajduje się prosta linia o długości ponad 100 cm.
3. Stacja ładująca powinna zostać umieszczona wystarczająco blisko gniazda elektrycznego.
4. Jeżeli trawnik ma więcej niż jedną strefę, stację ładującą należy zainstalować w największej strefie.
5. Wybieraj zacienione miejsca. Pozwoli to na wydłużenie żywotności akumulatora.
6. Stację ładującą umieść na względnie płaskim podłożu. Nie umieszczaj jej na zboczu.
7. Nie umieszczaj stacji w obniżonej pozycji, tak aby nie doszło do uszkodzenia stacji ładującej lub robota koszącego przez nagromadzoną wodę.
8. Umieść stację ładującą w odpowiedniej odległości od głowic zraszaczy.
9. Nie umieszczaj stacji ładującej w miejscu generującym zakłócenia magnetyczne.

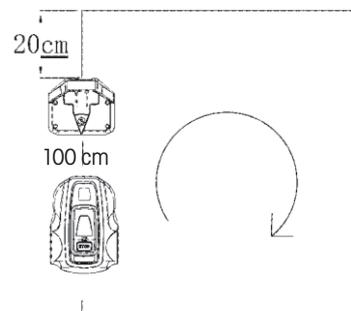

4. INSTALACJA

Przed rozpoczęciem instalacji zapoznaj się z całym niniejszym rozdziałem. Sposób instalacji wpływa na to, jak będzie działać robot automatyczny. W związku z tym istotne jest dokładne rozplanowanie instalacji.

PRZYGOTOWANIE

1. Jeżeli trawa w obszarze roboczym jest wyższa niż 7 cm, skoś ją za pomocą standardowej kosiarki i zbierz trawę.
2. Przed instalacją uważnie zapoznaj się z wszystkimi procedurami.
3. Sprawdź, czy masz do dyspozycji wszystkie części potrzebne do instalacji. Numery w nawiasach wskazują na rysunek „Lista części” na stronie 120.

- obudowa kosiarki (1)
- stacja ładująca (4)
- przewód ograniczający (22)
- zasilacz (21)
- szpilka (24)
- styki ładujące (5)
- klucz płaski (25)
- kołek stacji ładującej (23)
- przyrząd pomiarowy (28)



Podczas instalacji będziesz potrzebować następujących narzędzi:

- młotek/plastikowy pobijak (ułatwiający wbijanie szpilek w ziemię).
- kombinerki do przecinania przewodu ograniczającego.
- krawędziarka / szpadel prosty, jeśli istnieje konieczność zakopania przewodu ograniczającego.

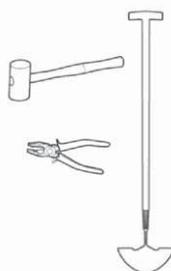

INSTALACJA I PODŁĄCZENIE STACJI ŁADUJĄCEJ

Mocowanie stacji ładującej

Po wybraniu odpowiedniego miejsca na stację ładującą patrz: „Wybór miejsca dla stacji ładującej” na stronie 124.

1. Za pomocą dostarczonego wraz z zestawem klucza przykręć dwa styki ładujące do stacji ładującej.
2. Zamocuj przewód ograniczający do rowka na płycie dolnej stacji ładującej.
3. Określ kierunek stacji ładującej.
Stacja ładująca powinna być ustawiona w taki sposób, aby robot koszący mógł się poruszać zgodnie z ruchem wskazówek zegara wzdłuż przewodu ograniczającego i prawidłowo zaparkować w stacji.
4. Przymocuj stację ładującą do ziemi za pomocą kołków z zestawu. Upewnij się, czy główki kołków nie wystają.
5. Podłącz koniec przewodu ograniczającego w przedniej części stacji ładującej do prawego złącza oznaczonego symbolem „F”

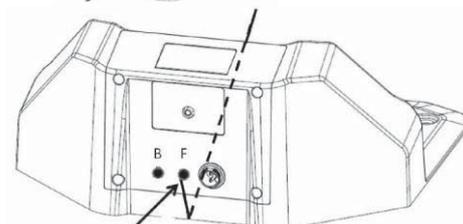
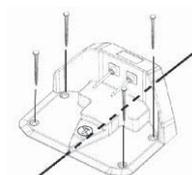
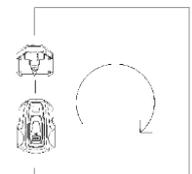
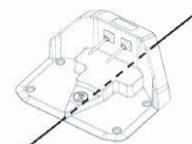

Podłączanie zasilacza

Podłącz przewód zasilacza do gniazda elektrycznego 100-240 V.

Podczas planowania miejsca dla zasilacza uwzględnij poniższe czynniki:

- bliskość stacji ładującej
- ochrona przed deszczem
- ochrona przed bezpośrednim oddziaływaniem promieni słonecznych

Kabel wyjściowy niskiego napięcia zasilacza ma długość 4 metrów. Nie wolno go skracać ani wydłużać.

Kabel wyjściowy niskiego napięcia należy położyć na ziemi i przytwierdzić szpilkami mocującymi. Odległość między kablem a podłożem powinna być mniejsza niż 1 cm, na wypadek ewentualnego przejazdu robota koszącego po nim.

Kabla wyjściowego niskiego napięcia nie należy nigdy przechowywać w szpuli ani pod podstawą stacji ładującej, ponieważ mógłby on zakłócać sygnały z ładowarki.

Podczas podłączania zasilacza do gniazdka ściennego zaleca się zastosowanie wyłącznika uziemiającego. Jeśli zasilacz jest podłączony bezpośrednio do gniazdka ściennego, musi znajdować się co najmniej 30 cm nad ziemią (tak, by nie doszło do jego kontaktu z wodą). Zasilacza nie wolno kłaść na ziemi.

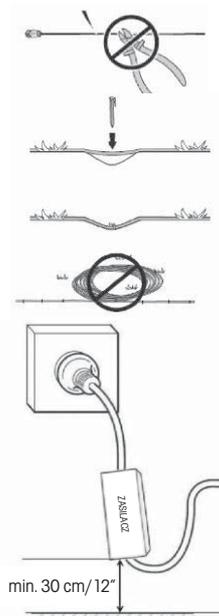

WAŻNE INFORMACJE

Kabla wyjściowego niskiego napięcia w żadnym wypadku nie wolno skracać ani przedłużać.

WAŻNE INFORMACJE

Kabel wyjściowy niskiego napięcia umieść w taki sposób, aby tarcza tnąca nigdy się z nim nie stykała.

WAŻNE INFORMACJE

Przed czyszczeniem i naprawami przewodu ograniczającego wyjmij wtyczkę w celu odłączenia stacji ładującej.

Podłączanie stacji ładującej

Podłącz wyjściowy kabel niskiego napięcia do stacji ładującej.

WAŻNE INFORMACJE

Nie wolno wykonywać nowych otworów w podstawie. Podstawę mocuj w podłożu wyłącznie z użyciem istniejących otworów.

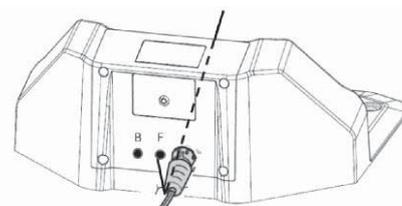

WAŻNE INFORMACJE

Nie stawaj ani nie chodź po podstawie stacji ładującej.

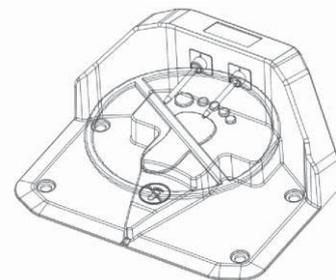

ŁADOWANIE AKUMULATORA

Po podłączeniu stacji ładującej, robot koszący można zacząć ładować.

Kosiarkę umieść prawidłowo w stacji ładującej, tak aby styki ładujące były podłączone do styków wejściowych urządzenia.

Poprawność podłączenia można sprawdzić w poniższy sposób:

Otwórz pokrywę panelu sterowania, naciśnij wyłącznik i sprawdź, czy miga symbol błyskawicy koło symbolu akumulatora (). Jeżeli miga, oznacza to, że podłączenie jest prawidłowe. Jeżeli symbol błyskawicy nie jest widoczny, podłączenie nie zostało wykonane poprawnie. Gdy akumulator jest w pełni naładowany, wyświetli się symbol pełnej baterii ().

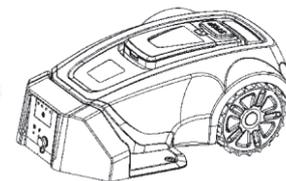

Umieść kosiarkę w stacji ładującej, aby akumulator naładował się podczas układania przewodu ograniczającego.

Jeżeli akumulator jest rozładowany, jego pełne naładowanie będzie trwać około 60-120 minut.

WAŻNE INFORMACJE

Robota koszącego nie wolno używać do czasu zakończenia instalacji przewodu ograniczającego.

INSTALACJA PRZEWODU OGRANICZAJĄCEGO

Przed rozpoczęciem układania przewodu ograniczającego w miejscach, w których ma on zostać zainstalowany zaleca się skosić trawę. Ułatwi to późniejsze mocowanie przewodu w ziemi. Dodatkowo zmniejszone zostanie ryzyko uszkodzenia przewodu przez kosiarkę w trakcie eksploatacji.

Przewód ograniczający można zainstalować w jeden z poniższych sposobów:

1. Mocowanie przewodu w ziemi za pomocą szpilek.

Jeżeli po pierwszych kilku tygodniach użytkowania chcesz zmodyfikować położenie przewodu ograniczającego warto przymocować go za pomocą szpilek mocujących. Po kilku tygodniach trawa porośnie przewód, przez co nie będzie on już widoczny. Podczas instalacji użyj młotka/plastikowego pobijaka oraz szpilek mocujących z zestawu.

2. Zakopanie przewodu.

Jeśli na trawniku chcesz przeprowadzić wertykulację lub aerację, przewód ograniczający zaleca się zakopać. W razie potrzeby oba sposoby można łączyć, tj. jedną część przewodu ograniczającego zabezpieczyć za pomocą kołków, zaś drugą zakopać. Podczas zakopywania możesz użyć krawędziarki lub szpadla prostego. Przewód ograniczający musi być ułożony na głębokości co najmniej 1 cm i maks. 5 cm w ziemi.

Najlepsze położenie przewodu ograniczającego

Przewód ograniczający musi być ułożony w taki sposób, by:

- Wokół obszaru roboczego robota koszącego powstała zamknięta pętla. Należy używać wyłącznie oryginalnego przewodu ograniczającego. Został on zaprojektowany z uwzględnieniem odporności na wilgoć z gleby, która mogłaby łatwo uszkodzić przewody.
- Długość całkowita przewodu ograniczającego nie może przekroczyć 300 metrów.

Odległość przewodu ograniczającego od przeszkód musi uwzględniać sąsiedztwo obszaru roboczego. Na poniższym rysunku przedstawiono prawidłowy sposób ułożenia przewodu ograniczającego wokół obszaru roboczego i wokół przeszkód. W celu określenia właściwych odległości należy użyć przyrządu pomiarowego z zestawu (patrz: „Lista części” na stronie 120)

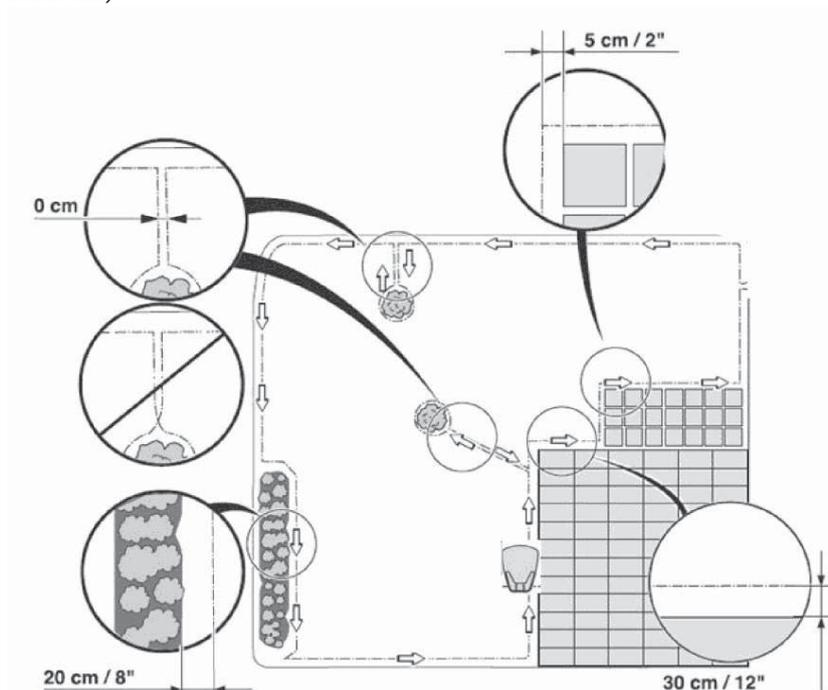

Granice obszaru roboczego

Jeśli obszar roboczy jest otoczony wysoką przeszkodą, taką jak np. ściana lub płot, przewód ograniczający należy ułożyć w odległości 30 cm od przeszkody. Zapobiegnie to kolizji robota koszącego z przeszkodą i zmniejszy proces ścierania jego obudowy.

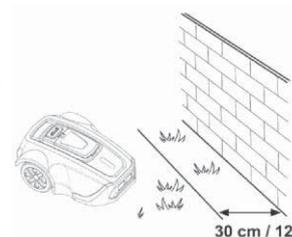

Około 20-centymetrowy obszar wokół stałej przeszkody nie zostanie skoszony.

Jeżeli obszar roboczy graniczy z małym rowem, takim jak np. klomb, niewielki nawis lub niski krawężnik (3-5 cm), przewód ograniczający należy ułożyć 20 cm wewnątrz obszaru roboczego. To pozwoli nie wjeżdżać kół kosiarce do rowu lub na krawężnik.

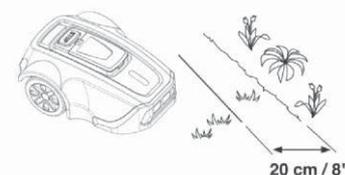

Około 12-centymetrowy obszar wokół rowu/krawężnika nie zostanie skoszony.

Jeśli obszar roboczy graniczy z brukowaną lub podobną powierzchnią znajdującą się na poziomie trawnika, robot koszący może po niej częściowo przejechać. W takim przypadku przewód ograniczający powinien być ułożony 5 cm od krawędzi wybrukowanej powierzchni.

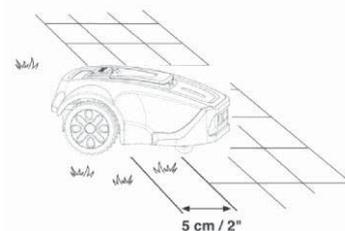

Cała trawa wzdłuż chodnika zostanie skoszona.

Jeśli obszar roboczy jest podzielony brukowaną nawierzchnią znajdującą się na poziomie trawnika, robot koszący może po niej przejechać. Korzystne może być ułożenie przewodu ograniczającego pod płytkami. Przewód ograniczający można ułożyć również w szczelinach pomiędzy płytkami. Upewnij się, czy płytki znajdują się na jednym poziomie z trawnikiem, tak by można było zapobiec nadmiernemu zużyciu robota koszącego.

Uwaga: Robot koszący nie powinien przejeżdżać po żwirze, ściółce i podobnych materiałach, które mogłyby uszkodzić jego noże.

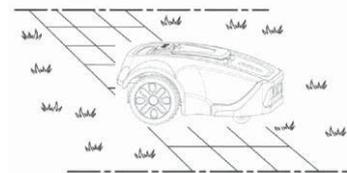

WAŻNE INFORMACJE

Jeżeli obszar roboczy sąsiaduje ze zbiornikami wodnymi, zboczami, przepaściami lub drogami publicznymi, przewód ograniczający należy uzupełnić krawężnikiem lub podobnym elementem. Jego wysokość to minimum 15 cm. Dzięki powyższej procedurze mamy pewność, że robot koszący w żadnych okolicznościach nie opuści obszaru roboczego.

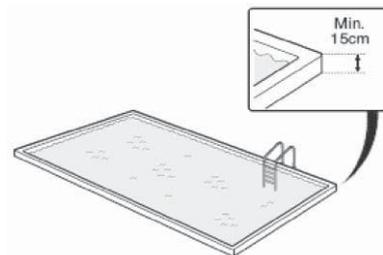

Granice w ramach obszaru roboczego

Przewodu ograniczającego używaj do wyznaczania powierzchni w obszarze roboczym, tworząc wydzielone wyspy wokół nieodpornych na kolizje przeszkód, takich jak klomby, krzewy, fontanny...

Przeszkody odporne na kolizje, takie jak drzewa, słupy telefoniczne lub elektryczne, czy basen o ścianie wyższej niż 15 cm, nie muszą być odgraniczane za pomocą przewodu ograniczającego.

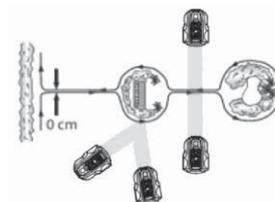

Kosiarka po natrafieniu na takie przeszkody automatycznie się obraca.

Ułóż przewód w kierunku obszaru, który ma zostać wydzielony oraz wokół niego, a następnie wróć do niego tą samą drogą.

Jeżeli korzystasz ze szpilek mocujących, przewód powinien zostać ułożony na trasie powrotnej pod tymi samymi szpilkami.

Jeżeli odcinki przewodu ograniczającego prowadzące do wyspy i od niej, są ułożone blisko siebie, robot koszący może po nich przejeżdżać.

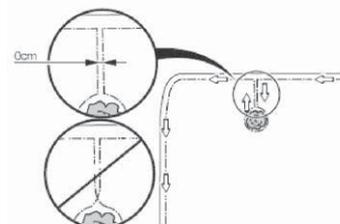

Przewód ograniczający nie może się jednak krzyżować na drodze do wyspy i z niej.

Przeszkody o łagodnym nachyleniu, takie jak skały lub duże drzewa z podniesionymi korzeniami, powinny być oddzielone wysepką lub usunięte. Jeśli ta zasada nie zostanie zachowana, robot koszący może się poślizgnąć na tego typu przeszkodzie, co doprowadziłoby do uszkodzenia noży lub blokady urządzenia.

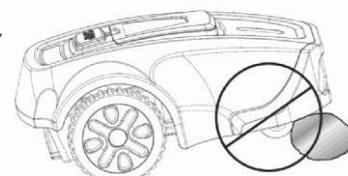

Przejścia podczas koszenia

Należy unikać długich i wąskich przejść oraz obszarów węższych niż 50-70 cm. Gdy robot kosi, istnieje ryzyko, że w takiej strefie będzie się poruszać zbyt długo. W efekcie trawnik będzie nadmiernie rozjechany.

Ułożenie przewodu ograniczającego

Jeśli chcesz zamocować przewód ograniczający za pomocą szpilek:

- Skoś trawę bardzo krótko za pomocą standardowej kosiarki lub podkaszarki i ułóż przewód blisko ziemi, tak aby zmniejszyć ryzyko jego przecięcia lub uszkodzenia izolacji przez robota koszącego.
- Przewód ograniczający umieść tuż nad ziemią, tak aby odległość między nim a podłożem była mniejsza niż 1 cm na wypadek, gdyby kosiarka musiała nad nim przejechać. Szpilki umieszczaj blisko siebie, w odległości około 1 m.

Za pomocą młotka wbij je w ziemię. Podczas wbijania szpilek należy zachować ostrożność i zadbać o to, aby przewód nie był zbyt naprężony. Unikaj ostrych zagięć przewodu.

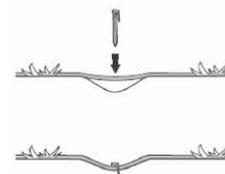

Jeżeli chcesz zakopać przewód ograniczający:

- Przewód ograniczający musi być ułożony w ziemi na głębokości co najmniej 1 cm i maks. 5 cm. Podczas zakopywania możesz użyć krawędziarki lub szpadła prostego.

Podczas układania przewodu ograniczającego skorzystaj z dostarczonego w zestawie przyrządu pomiarowego. Pomoże ci on w łatwym określeniu prawidłowej odległości pomiędzy przewodem ograniczającym a granicą lub przeszkodą. Przyrząd pomiarowy jest dostarczany oddzielnie, poza zestawem.

WAŻNE INFORMACJE

Nadmiar przewodu nie może być przechowywany w szpulach. Takie rozwiązanie mogłoby prowadzić do zakłóceń pracy robota koszącego.

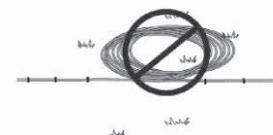

Początek przewodu ograniczającego znajduje się na jednym ze złączy z tyłu stacji ładowającej i biegnie pod nią. Układaj stopniowo przewód w kierunku przeciwnym do ruchu wskazówek zegara, tak jak wskazują strzałki na poniższym rysunku. Wokół granic kabel należy ułożyć luźno. Jeśli natrafisz na obszar lub obiekt wymagający zachowania ostrożności lub specjalnego wydzielienia, pamiętaj, by starannie ułożyć tam przewód ograniczający. (patrz: „Granice obszaru roboczego” na stronie 127 i „Granice w ramach obszaru roboczego” na stronie 128)

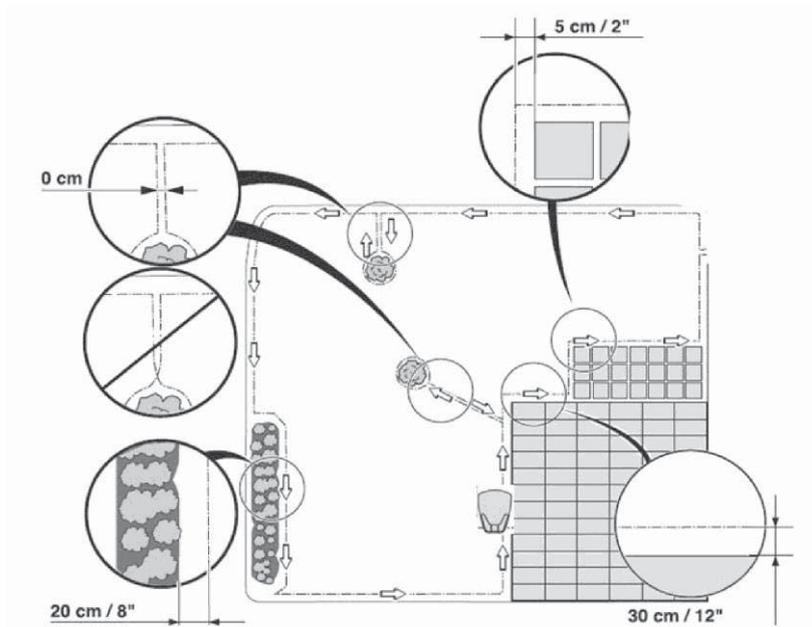

W przypadku instalacji przewodu ograniczającego w rogu trawnika, kąt narożnika musi być większy niż 100 stopni, zalecamy 135 stopni. Kąty rogów mniejsze poniżej 100 stopni nie są korzystne z punktu widzenia ruchu robota koszącego i koszenia.

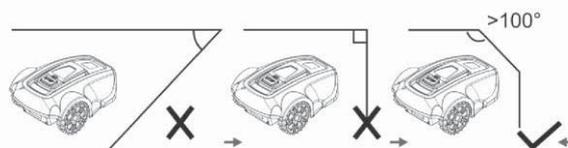
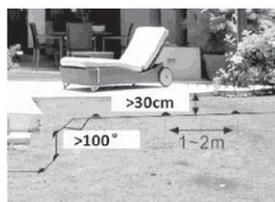

Szerokość pomiędzy 2 liniami przewodu ograniczającego w przejściach powinna być większa niż 50 cm. Jeżeli kosiarka musi przejechać przez przejście o szerokości mniejszej niż 50 cm, strefa robocza powinna być oddzielona. Patrz: „Trawnik ze strefą główną i podstrefami” na stronie 123.

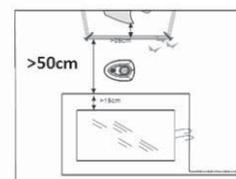

Wydłużenie przewodu ograniczającego

Przewód ograniczający można w łatwy sposób wydłużyć skracając ze sobą dwa końce poszczególnych drutów. Do zabezpieczenia łączonej części przewodów możesz użyć taśmy izolacyjnej. Długość całkowita przewodu ograniczającego nie może przekroczyć 300 metrów.

WAŻNE INFORMACJE

Pamiętaj, aby użyć taśmy izolacyjnej do ochrony połączonych części przewodu, w przeciwnym razie bowiem wilgoć w glebie mogłaby doprowadzić do utlenienia niezabezpieczonych drutów i w efekcie przerwać obwód.

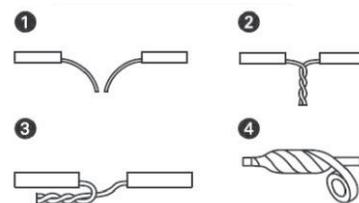

PODŁĄCZANIE PRZEWODU OGRANICZAJĄCEGO

Po zakończeniu układania przewodu ograniczającego i poprowadzeniu go z powrotem do stacji ładującej, pozostały przewód można odciąć za pomocą kombinerek i podłączyć jego koniec do lewego złącza oznaczonego literą "B".

Częstotliwość przewodu ograniczającego to 0-148,5 kHz.

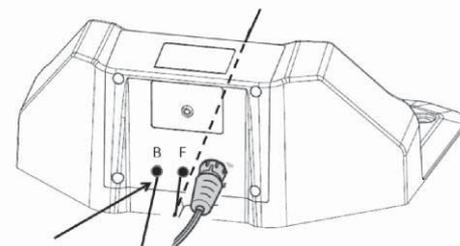

KONTROLA PRZEWODU OGRANICZAJĄCEGO

Sprawdź sygnał przewodu ograniczającego na podstawie dwukolorowego wskaźnika LED w stacji ładującej.

Jeśli lampka ta świeci się ciągłym zielonym światłem, oznacza to, że przewód ograniczający i zasilacz są prawidłowo podłączone.

Jeżeli robot koszący nadal się ładuje, wskaźnik LED świeci się na czerwono.

Migające zielone światło oznacza, że przewód ograniczający nie został podłączony lub jest przerwany. Sprawdź, czy 2 złącza są dobrze podłączone do końców przewodu ograniczającego.

Stan dwukolorowego sygnalizatora LED	Zielony	Czerwony
Zasilacz i przewód ograniczający są prawidłowo podłączone do zasilacza.	świeci się	nie świeci się
Robot koszący ładuje się w stacji ładującej	nie świeci się	świeci się
Przewód ograniczający jest przerwany lub nie został podłączony do stacji ładującej	miga	nie świeci się
Awaria zasilacza lub zanik zasilania	nie świeci się	nie świeci się

PIERWSZE URUCHOMIENIE

Przed przystąpieniem do używania robota koszącego należy najpierw ustawić datę i godzinę.

- Umieść kosiarkę w jej obszarze roboczym.
- Otwórz pokrywę panelu sterowania i naciśnij wyłącznik .
- Potwierdź hasło (patrz: wskazówki w części „Zabezpieczenie” na stronie 134). Po otwarciu pokrywy panelu sterowania musisz potwierdzić hasło.
- Ustaw lokalną datę i godzinę. Szczegółowy opis tej procedury można znaleźć w części „Ustawienia” na stronie 134.
- Naciśnij przycisk **START** () i zamknij pokrywę, kosiarka będzie przez 2 sekundy wydawać sygnał dźwiękowy, a następnie uruchomi się.

PARKOWANIE TESTOWE W STACJI ŁADUJĄCEJ

Przed przystąpieniem do użytkowania robota koszącego sprawdź, czy urządzenie jest w stanie podjechać za przewodem ograniczającym aż do stacji ładującej i że bezproblemowo w niej zaparkuje.

Przeprowadź następujący test:

Zastosuj procedury z akapitu „Pierwsze uruchomienie” na stronie 130,

- gdy kosiarka będzie się poruszać po obszarze roboczym, naciśnij przycisk **STOP** na urządzeniu.
- Otwórz pokrywę panelu sterowania, potwierdź hasło, naciśnij przycisk **STACJA** () i następnie zamknij pokrywę.
- Kosiarka będzie podjechać zgodnie z ruchem wskazówek zegara wzdłuż przewodu ograniczającego aż do stacji ładującej, w której następnie zaparkuje. Test uznaje się za zaliczony, jeśli robot prawidłowo podjechał za przewodem ograniczającym do stacji ładującej i zaparkuje w niej już przy pierwszej próbie. Jeżeli pierwsza próba parkowania się nie powiedzie, robot koszący automatycznie przystąpi do kolejnej próby. Instalacja nie została przeprowadzona prawidłowo, jeżeli kosiarka do zaparkowania w stacji ładującej potrzebuje co najmniej dwóch prób. W takim przypadku sprawdź, czy stacja ładująca oraz przewód ograniczający zostały zainstalowane zgodnie ze wskazówkami w rozdziałach „Instalacja i podłączenie stacji ładującej” na stronie 125, „Instalacja przewodu ograniczającego” na stronie 126 i „Kontrola przewodu ograniczającego” na stronie 129.

WAŻNE INFORMACJE

Z funkcji **STACJA** można skorzystać tylko, jeśli robot koszący znajduje się na obszarze roboczym.

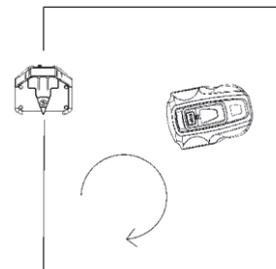

5. PANEL STEROWANIA

Pokrywa panelu sterowania służy do ochrony wyświetlacza przed długotrwałym narażeniem na promieniowanie słoneczne. Bez tego zabezpieczenia wyświetlacz szybko uszkodziłby się pod wpływem mocnych promieni słonecznych, a przy tym skróciłaby się jego żywotność.

Po otwarciu pokrywy uzyskasz dostęp do panelu sterowania.

Za jego pomocą wprowadza się wszystkie komendy i ustawienia robota koszącego.

Wszystkie funkcje są dostępne w kilku menu.

Panel sterowania składa się z wyświetlacza oraz sześciu przycisków.

Wszystkie informacje są pokazywane na wyświetlaczu, a ustawienia wprowadza się za pomocą przycisków.

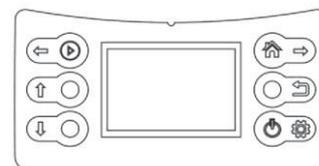

WAŻNE INFORMACJE

Po skończeniu operacji na panelu sterowania zamknij zawsze jego pokrywę – umożliwi to uruchomienie robota koszącego. Jeżeli pokrywa nie jest zamknięta, na wyświetlaczu pojawi się komunikat „Close Cover (Zamknij pokrywę)” i kosiarka nie uruchomi się.

Po wciśnięciu przycisku **STOP** i otwarciu pokrywy, pojawi się ekran główny, na którym wyświetlana jest data, godzina, wybrana strefa czasowa, stan czujnika deszczu oraz stan akumulatora.

- Jeżeli timera nie ustawiono na żadną zaplanowaną pracę dzienną, w górnej części wyświetlacza pokaże się komunikat „Standby (Tryb gotowości)”.
- Jeżeli timer ustawiono na pracę dzienną, w górnej części ekranu wyświetli się wybrana strefa robocza.
- Symbol deszczu (☔) sygnalizuje, że czujnik deszczu jest aktywowany (włączony). Jeżeli czujnik deszczu nie jest aktywowany (jest wyłączony), symbol ten nie pojawi się.
- Symbol stanu akumulatora (🔋) pokazuje poziom jego naładowania. Sześć przycisków jest podzielonych na dwie grupy: przyciski wyboru operacji oraz przyciski wielofunkcyjne.

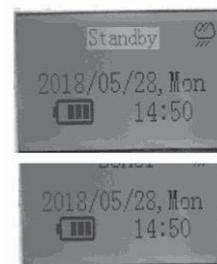

WYBÓR OPERACJI

Do przycisków wyboru operacji zaliczają się:

Symbol	Nazwa przycisku	Funkcja
↑	W GÓRĘ	Przesunięcie kursora do góry lub zwiększenie wartości numerycznej
↓	W DÓŁ	Przesunięcie kursora w dół lub zmniejszenie wartości numerycznej
↶	WSTECZ	Opuszczenie aktualnego interfejsu, powrót do wyższego poziomu menu

PRZYCISKI WIELOFUNKCYJNE

Symbol	Nazwa przycisku	Funkcja
⏪ ⏩	START	Funkcja główna: ręczne uruchamianie kosiarki Wtórna: przesunięcie kursora w lewo
🏠 ⇌	STRONA GŁÓWNA	1. Wystanie robota z powrotem do stacji ładującej i zakończenie aktualnej pracy (jeśli po całkowitym naładowaniu kosiarki nie upłynął jeszcze zaplanowany czas, urządzenie ponownie przystąpi do prac) 2. przesunięcie kursora w prawo 3. aktywacja koszenia na przewodzie ograniczającym: wyjazd kosiarki ze stacji ładującej po naciśnięciu przycisku „STACJA”
🔌 ⚙️	WYŁĄCZNIK	Jedno naciśnięcie: Włączenie urządzenia Wciśnięcie przycisku na 3 sekundy: wyłączenie urządzenia Wybierz, aby przejść do podmenu lub potwierdzić poszczególne ustawienia

Zazwyczaj wykorzystywane są główne funkcje tych dwóch przycisków.

Tylko w trakcie procesu konfiguracji, po naciśnięciu przycisku **SET** (⚙️), wywołana zostanie dodatkowa funkcja tych dwóch przycisków.

Po zakończeniu ustawień funkcja wtórna tych dwóch przycisków zostanie zablokowana i aktywna będzie funkcja główna.

Dwa przyciski wielofunkcyjne oferują różne funkcje zależne od miejsca w strukturze menu.

6. FUNKCJE MENU I JAK JE USTAWIĆ

MENU GŁÓWNE

Po naciśnięciu przycisku **STOP** i otwarciu pokrywy, naciśnij przycisk **SET** na panelu sterowania – na wyświetlaczu pojawi się menu główne.

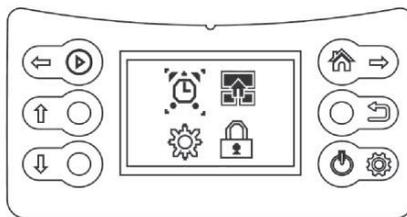

Menu główne obejmuje cztery opcje:

- Timer
- Podział na strefy
- Ustawienia
- Zabezpieczenia

Każde z menu ma wiele podmenu.

Za ich pośrednictwem uzyskasz dostęp do wszystkich funkcji umożliwiających konfigurację robota koszącego.

Przechodzenie pomiędzy menu

Do przechodzenia pomiędzy menu głównym i podmenu możesz użyć przycisków wyboru operacji oraz przycisków wielofunkcyjnych.

Po naciśnięciu przycisku **SET** (🔧) przejdziesz do menu głównego, następnie za pomocą strzałki w prawo (🏠➡️) możesz przesuwać kursorem i wybierać podmenu; ponowne naciśnięcie przycisku **SET** potwierdza wybór i umożliwia przejście do podmenu. Po zakończeniu konfiguracji w podmenu możesz za pomocą przycisku **POWRÓT** (⬅️) powrócić do wyższego poziomu lub możesz zamknąć pokrywę i wrócić bezpośrednio do ekranu głównego.

Podmenu

Niektóre podmenu posiadają domyślnie ustawione opcje wyboru. Oznacza to, że opcje te zostały wybrane. Po naciśnięciu przycisku **W DÓŁ** (⬇️) możesz przełączać się pomiędzy „On (Wł.)” i „Off (Wył.)”, w zależności od tego, czy chcesz aktywować daną funkcję.

W niektórych podmenu za pomocą panelu sterowania należy wprowadzić określone informacje (data, godzina...).

STRUKTURA MENU

Menu główne:

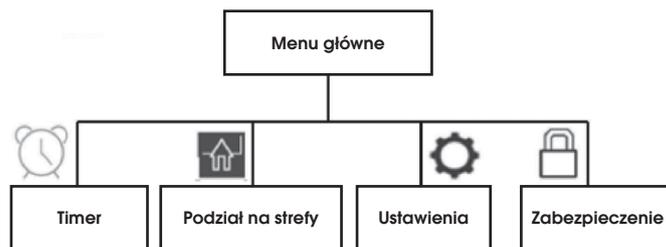

Podmenu:

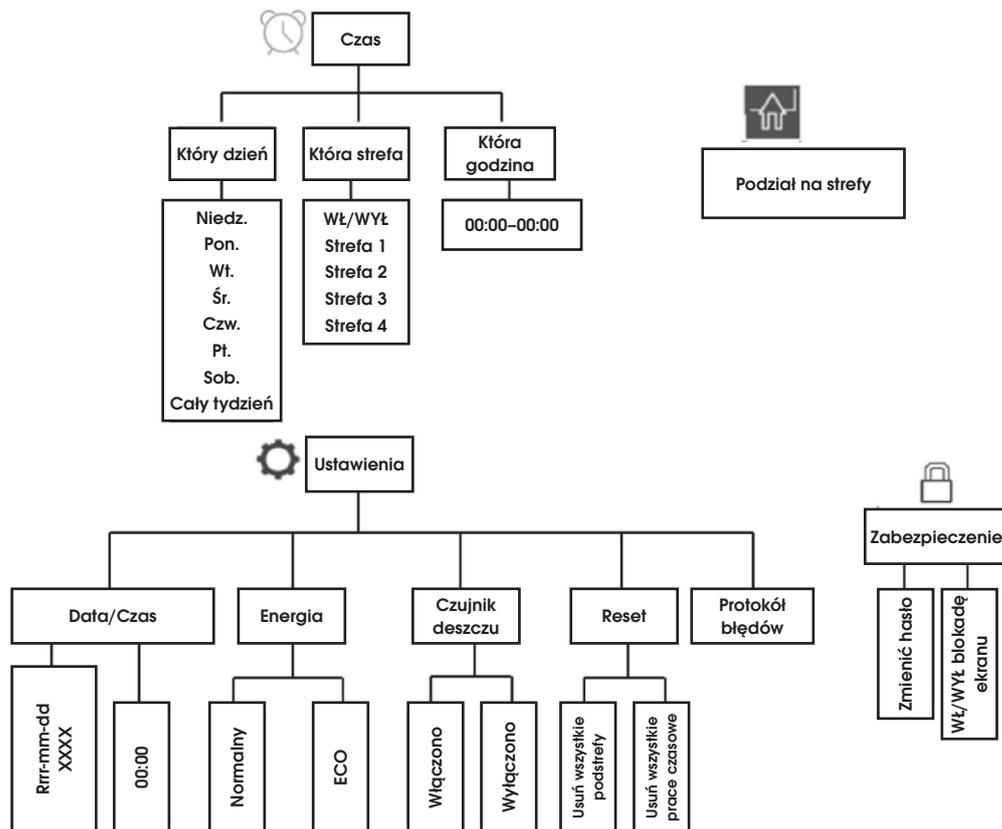

TIMER

Aby osiągnąć najlepsze wyniki unikaj zbyt częstego koszenia. Jeśli kosiarka będzie kosić zbyt często, trawnik może wyglądać na zbyt uleżały. W takim przypadku urządzenie byłoby też narażone na nadmierne zużycie.

Funkcja timera umożliwia ustawianie pory dnia, w której robot nie powinien kosić trawy – może to być np. czas, gdy dzieci bawią się w ogrodzie.

Użyj funkcji aktywacji timera (patrz: „Uruchamianie timera”), aby zapobiec rozdeptywaniu trawnika.

Przed włączeniem urządzenia oblicz czas pracy kosiarki przy uwzględnieniu wydajności roboczej zgodnie z poniższą tabelą.

Tabelaryczna wydajność pracy	
Model	Wydajność pracy
FZRR 5650-A	Okolo 15 m ² na godzinę
FZRR 5950-A	Okolo 15 m ² na godzinę

Przykład

Jeśli na obszar roboczy ma powierzchnię 300 m², robot koszący typu FZRR 5950-A może pracować 20 godzin dziennie. Ten czas obejmuje zarówno czas koszenia, jak i czas ładowania.

Czasy te są przybliżone i zależą na przykład od jakości trawy, ostrości noża i wieku akumulatora.

WAŻNE INFORMACJE

Korzystaj z timera, tak by trawa nie była koszona w czasie gdy na trawniku przebywają dzieci lub zwierzęta domowe.

Jeśli pozwala na to rozmiar trawnika, jakość trawy można dodatkowo poprawić, kosząc ją co drugi dzień zamiast kilku godzin dziennie. Trawie służy również pełny odpoczynek przez co najmniej trzy dni raz na miesiąc.

PODZIAŁ NA STREFY

W tej części dowiesz się przede wszystkim, jak stworzyć podstrefy dla robota koszącego. Informacje o podziale trawnika na strefy znajdziesz w akapitach „Typy trawników” na stronie 123 i „Instalacja przewodu ograniczającego” na stronie 126.

Uwaga:

W przypadku podziału na strefy robot koszący powinien wyjechać ze stacji ładującej.

Podziału na strefy można dokonać ustawiając różne **zapisane punkty** dla różnych stref pracy.

Zapisany punkt to jeden punkt na przewodzie ograniczającym oraz położenie początkowe robota koszącego w poszczególnych strefach pracy.

W strefie głównej wstępnie ustawionym zapisanym punktem jest miejsce lokalizacji stacji ładującej.

WAŻNE INFORMACJE

Zapisanego punktu nie można ustawić przy rogu i przy wąskim przejściu.

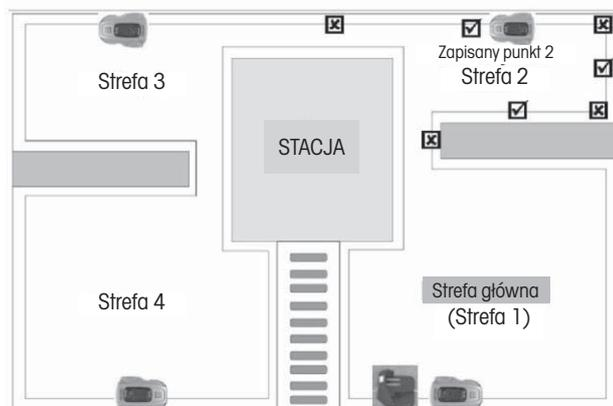

Kolejne zapisane punkty ustawisz zgodnie z poniższymi procedurami:

1. Sprawdź, czy kosiarka jest prawidłowo zaparkowana w stacji ładującej.
2. Otwórz pokrywę panelu sterowania i naciśnij przycisk **SET**, aby wejść do menu głównego.
3. Naciśnij przycisk w prawo (🏠 ➡) w celu przesunięcia kursora na symbol podziału na strefy,
4. Naciśnij przycisk **SET** w celu potwierdzenia wyboru ustawienia stref, na ekranie pojawi się „Add Zone-2 (Dodaj Strefę-2)”.
5. Naciśnij przycisk **SET** w celu rozpoczęcia konfiguracji. Robot koszący wyjedzie ze stacji ładującej, obróci się o 180 stopni i zacznie się poruszać wzdłuż przewodu ograniczającego w kierunku przeciwnym do ruchu wskazówek zegara. Na wyświetlaczu pojawi się „GO (JADE)”.
6. Gdy kosiarka ustawi się w pozycji odpowiedniej do ustawienia zapamiętanego punktu 2 (patrz przykłady na rysunku powyżej), naciśnij przycisk **STOP** na urządzeniu. Robot zatrzyma się w tym punkcie i zapamięta go jako zapisany punkt 2. Na wyświetlaczu pojawi się komunikat „Zone-2 Finished, Next Zone... (Strefa 2 zakończona, Kolejna strefa...)”
7. Naciśnij przycisk **SET** w celu kontynuowania ustawień kolejnego zapisanego punktu zgodnie z powyższymi procedurami.



<Dividing Zones>

Add Zone-2

<Dividing Zones>

Zone-2 Finished
Next Zone...

Jeśli chcesz zmienić lub zmodyfikować podział na strefy, możesz je od razu ponownie ustawić, wykonując powyższe kroki; stare ustawienia zostaną zastąpione nowymi.

Podczas ustawiania podziału na strefy robot nie kosi.

USTAWIENIA

Data / godzina

Domyślny format daty to rok/miesiąc/data, godzina wykorzystuje format 24-godzinny.

- Otwórz pokrywę panelu sterowania i naciśnij przycisk **SET**, aby wejść do menu głównego.
- Naciśnij przycisk w prawo (🏠➡️) w celu przesunięcia kursora na symbol **Ustawienia** (⚙️),
- Naciśnij przycisk **SET** w celu wejścia do podmenu **Ustawienia**,
- Naciśnij przycisk **SET** w celu wejścia do interfejsu ustawień Daty/Godziny.
- Naciśnij przycisk **W DÓŁ** (⬇️) lub **DO GÓRY** (⬆️) w celu zmiany cyfr odpowiadających ROKOWI,
- Naciśnij przycisk **w prawo** (🏠➡️) w celu przesunięcia kursora na cyfry prezentujące MIESIĄC lub DATĘ,
- Naciśnij przycisk **W DÓŁ** (⬇️) lub **DO GÓRY** (⬆️) w celu zmiany cyfr odpowiadających MIESIĄCOWI lub DACIE.

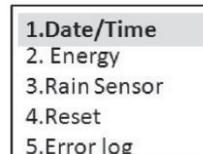

GODZINĘ ustaw na panelu sterowania za pomocą procedur analogicznych do te, które opisano powyżej.

- Naciśnij przycisk **SET**, aby potwierdzić ustawienia daty/czasu.

Energia

Do wyboru mamy dwa tryby zużycia energii:

Normalny – prędkość ruchu robota koszącego i prędkość koszenia są takie, jak podano w danych technicznych (patrz: rozdział 10).

Ten tryb jest używany do normalnego koszenia trawy lub do koszenia trawy o wysokości powyżej 8 cm. Kosiarka jest ustawiona domyślnie w tym trybie.

ECO – prędkość ruchu robota koszącego i prędkość koszenia są obniżone o 10-30% w porównaniu z normalnym trybem.

Ten tryb zaleca się używać podczas koszenia niższej trawy, w ramach codziennej konserwacji trawnika lub do koszenia w nocy.

Tryb zużycia energii ustaw na panelu sterowania za pomocą procedur analogicznych do te, które opisano powyżej.

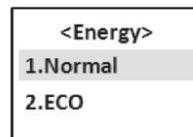

Czujnik deszczu

Robot koszący może kosić również w deszczu oraz przy wysokiej wilgotności, jednak mokra trawa łatwo przywiera do urządzenia i wówczas istnieje większe ryzyko poślizgnięcia się na stromych zboczach.

Czujnik deszczu jest domyślnie włączony.

Do aktywacji / dezaktywacji czujnika deszczu zastosuj na panelu sterowania procedury analogiczne do tych, które opisano powyżej.

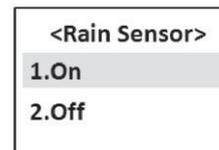

Reset

Reset powoduje skasowanie ustawień podziału na podstrefy i timera, dlatego też zasadność użycia tej funkcji należy wcześniej przemyśleć.

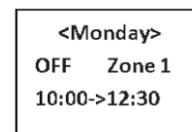

ZABEZPIECZENIE

Ustawienie czterocyfrowego hasła blokady ekranu wyświetlacza może zapobiec użyciu robota koszącego bez nadzoru przez dzieci oraz inne osoby niezaznajomione z bezpieczną obsługą urządzenia.

Ta opcja spełnia również funkcję zabezpieczenia przed kradzieżą i uniemożliwia osobom niepowołanym sterowanie kosiarką.

Hasłem domyślnym jest: 0000

W razie potrzeby hasło można zmienić, ustawiając nowe hasło.



Do zmiany hasła na panelu sterowania zastosuj procedury analogiczne do tych, które opisano powyżej.

Blokadę ekranu można włączyć lub wyłączyć.

Jeśli włączysz blokadę ekranu, robot zażąda hasła po każdym otwarciu pokrywy.

Blokada ekranu jest ustawiona domyślnie na „WYŁ”.



W celu aktywacji / dezaktywacji blokady ekranu na panelu sterowania, zastosuj procedury analogiczne do tych, które opisano powyżej.

7. SPOSÓB UŻYCIA

ŁADOWANIE ROZŁADOWANEGO AKUMULATORA (PATRZ: „ŁADOWANIE AKUMULATORA”)



OSTRZEŻENIE

Przed uruchomieniem robota koszącego przeczytaj uważnie instrukcje bezpieczeństwa.

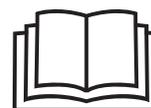

OSTRZEŻENIE

Ręce i nogi trzymaj w odpowiedniej odległości od obracających się noży. Nigdy nie umieszczaj rąk i nóg w pobliżu obudowy kosiarki, gdy jej silnik pracuje.



OSTRZEŻENIE

Nie używaj kosiarki, jeżeli w obszarze koszenia znajdują się inne osoby, zwłaszcza dzieci lub zwierzęta domowe.

WŁĄCZANIE

Kosiarkę można uruchomić na dwa sposoby:

szybki rozruch przez ręczne wciśnięcie przycisku **START** () oraz automatyczny rozruch na podstawie ustawień timera.

Szybki start

Gdy robot koszący stoi w swoim obszarze roboczym, szybki rozruch wykonasz wciskając przycisk **START**.

1. Przesuń kosiarkę do strefy roboczej, którą zamierzasz kosić.
2. Otwórz pokrywę panelu sterowania i włącz kosiarkę naciskając wyłącznik
3. naciśnij przycisk **START** () , a następnie zamknij pokrywę.

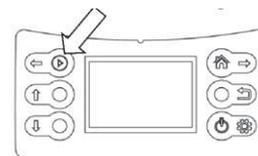

Robot koszący uruchomi się i będzie pracować do czasu spadku napięcia akumulatora, następnie automatycznie powróci do stacji ładującej.

Możesz również nacisnąć przycisk **STOP** w celu wcześniejszego ręcznego zatrzymania kosiarki.

Koszenie nad przewodem ograniczającym

Robot może skosić trawę także nad przewodem ograniczającym, którą omija podczas koszenia w obszarze roboczym.

Koszeniem trawy nad przewodem ograniczającym można sterować tylko ręcznie.

Operację tę przeprowadza się w następujący sposób:

1. Sprawdź, czy kosiarka jest prawidłowo zaparkowana w stacji ładującej.
2. Otwórz pokrywę panelu sterowania
3. Jeśli blokada ekranu jest aktywna (włączona), wprowadź hasło
4. Naciśnij przycisk **STACJA** ()
5. Zamknij pokrywę.

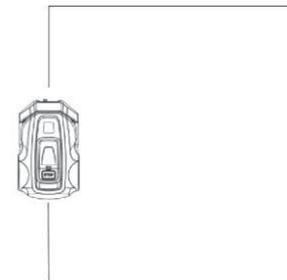

Robot opuści stację ładującą, obróci się o 180 stopni i przystąpi do koszenia trawy nad przewodem.

Przed uruchomieniem tarczy tnącej, przez 2 sekundy będzie słycać 5 sygnałów dźwiękowych.

Gdy robot koszący zakończy jeden przejazd wzdłuż przewodu ograniczającego, dotknie stacji ładującej i obróci się o 180 stopni. Następnie powróci wzdłuż przewodu ograniczającego do stacji ładującej, jednak tym razem bez koszenia. Później przestanie pracować i zaparkuje w stacji ładującej.

WAŻNE INFORMACJE

Aby zapewnić możliwie najlepsze koszenie wzdłuż przewodu ograniczającego, należy usunąć wszystkie znajdujące się w jego pobliżu przeszkody, które mogłyby spowodować aktywację czujnika uderzenia, np. gałęzie, kamienie, zabawki czy owoce.

Uruchamianie timera

Podczas konfiguracji timera użyj poniższej sekwencji:

Który dzień-> Która strefa-> Która godzina

1. Otwórz pokrywę panelu sterowania i naciśnij przycisk **SET**, aby wejść do menu głównego.
2. Kursor znajduje się na symbolu **TIMER**, naciśnij przycisk **SET** i wejdź do podmenu.



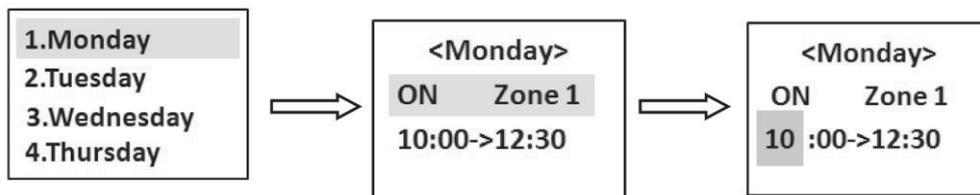

3. Opisane w rozdziale „Data / godzina” na stronie 134 procedury na panelu sterowania zastosuj do konfiguracji timera dla potrzeb koszenia trawy w różne dni i w różnych strefach.

Po zakończeniu ustawień upewnij się, czy kosiarka prawidłowo parkuje w stacji ładującej, tak by później, o określonej porze, mogła się automatycznie uruchomić.

Uwaga:

- Dla każdego dnia możesz wybrać tylko jedną strefę roboczą.
(Dla określonego dnia możesz wybrać dowolną zdefiniowaną strefę. Jeśli nie podzielisz obszaru na strefy, strefa główna będzie ustawiona domyślnie jako Strefa 1);
Jeżeli danego dnia nie chcesz kosić trawy, przy pozycji Strefa wybierz opcję „OFF (WYŁ.)”.
- Dla każdego dnia możesz wybrać tylko jeden czas pracy.

Jeżeli po pierwszym użyciu funkcji timera stwierdzisz, że trawa w którejś ze stref nie została dobrze skoszona, możesz zmodyfikować ustawienia timera w jeden z dwóch poniższych sposobów:

- wybierz kolejny dzień, w którym w danej strefie będą ponownie przeprowadzane prace;
- wydłuż czas pracy w danej strefie, tak by kosiarka następnym razem na tym obszarze kosiła dłużej.

Więcej informacji o zależności pomiędzy długością czasu pracy a powierzchnią trawników znajdziesz w rozdziale „Timer” na stronie 133.

ZATRZYMANIE

Naciśnij przycisk **STOP**, robot koszący zatrzyma się, zatrzyma się również silnik tarczy tnącej.

W przypadku gdy kosiarka została uruchomiona za pomocą szybkiego rozruchu: jeśli po naciśnięciu przycisku **STOP** chcesz ponownie uruchomić kosiarkę do codziennej pracy, postępuj zgodnie z procedurami w rozdziale „Szybki start” na stronie 135.

Jeżeli kosiarka została uruchomiona za pomocą timera: po naciśnięciu przycisku **STOP** nie będzie kontynuować pozostałego dziennego planu pracy, pozostanie w stacji ładującej do czasu skasowania dziennego planu pracy i uruchomienia jej za pomocą szybkiego rozruchu lub do czasu automatycznej dezaktywacji timera ustawionej na kolejny dzień.

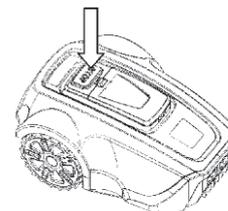

WYŁĄCZANIE

- Naciśnij przycisk **STOP**
- Naciśnij i przytrzymaj wyłącznik  przez 3 sekundy, by wyłączyć zasilanie.

Robota koszącego wyłączaj zawsze, jeśli wymaga on konserwacji lub jeśli trzeba go przenieść poza obszar roboczy.

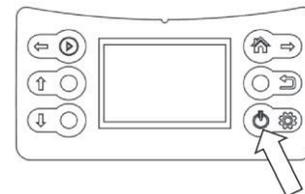

USTAWIENIA WYSOKOŚCI KOSZENIA

Wysokość koszenia można ustawić w zakresie od 3 do 5 cm.

Jak ustawić wysokość koszenia:

- Naciśnij przycisk **STOP** w celu zatrzymania robota koszącego i otwarcia pokrywy.
- Obróć pokrętkę w celu wyregulowania wysokości dożądanego położenia.
 - Obrót zgodnie z ruchem wskazówek zegara zwiększa wysokość koszenia.
 - Obrót w kierunku przeciwnym do ruchu wskazówek zegara zmniejsza wysokość koszenia.

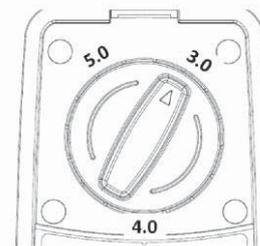

WAŻNE INFORMACJE

W pierwszym tygodniu po instalacji wysokość cięcia należy ustawić na MAX (5 cm), w celu uniknięcia uszkodzenia przewodu ograniczającego. Później wysokość koszenia można co drugi tydzień stopniowo zmniejszać do czasu osiągnięcia docelowej wysokości.

8. KONSERWACJA

Regularnie sprawdzaj i czyść robota, a w razie potrzeby wymieniaj zużyte części, aby zwiększyć jego niezawodność i zapewnić dłuższą żywotność. Dodatkowe informacje dotyczące czyszczenia znajdziesz w rozdziale „Czyszczenie” na stronie 137.

Po rozpoczęciu korzystania z robota koszącego należy raz w tygodniu sprawdzać tarczę tnącą. Jeśli poziom zużycia w tym czasie był niski, odstępy pomiędzy kontrolami można wydłużyć.

Należy zadbać o to, by tarcza tnąca obracała się płynnie. Krawędzie noży nie mogą być uszkodzone. Żywotność noży może być różna – zależy ona między innymi od poniższych czynników:

- Czas pracy i rozmiar obszaru roboczego
- Typ trawy
- Typ gleby
- Obecność przedmiotów, takich jak szyszki, opadłe owoce, zabawki, narzędzia, kamienie, korzenie itp.

Standardowa żywotność wynosi 2-4 miesiące w przypadku użycia na powierzchniach poniżej 300 m² i dłużej dla mniejszych obszarów. Procedurę wymiany noży opisano w rozdziale „Wymiana noży” na stronie 138.

WAŻNE INFORMACJE

Praca ze stępionymi nożami skutkuje gorszymi wynikami koszenia. Krawędzie trawy nie są koszone czysto i wymagają większego nakładu energii, co powoduje, że robot nie skosi tak dużego obszaru.

PRZECHOWYWANIE PRZEZ ZIMĘ

Robot koszący

Przed odstawieniem na zimę, robot koszący powinien zostać starannie wyczyszczony. Patrz: „Czyszczenie” na stronie 137.

Aby zagwarantować funkcjonalność i żywotność akumulatora, robota koszącego przed odstawieniem na zimę należy w pełni naładować. Patrz: „Ładowanie akumulatora” na stronie 126.

Sprawdź stan łatwo zużywających się części, takich jak noże i koła. W razie potrzeby wymień je, by mieć gwarancję, że kosiarka przed kolejnym sezonem będzie w dobrym stanie.

Dodaj niewielką ilość oleju antykorozyjnego na noże i śruby zabezpieczające noże w celu zapobiegnięcia ich korozji.

Temperatura otoczenia do pracy kosiarki powinna wynosić 5-45°C. Zimą, gdy temperatura w ogrodzie utrzymuje się stale poniżej 5°C, kosiarkę zaleca się przechowywać w oryginalnym opakowaniu, w suchym miejscu, w którym nie zamrznie.

WAŻNE INFORMACJE

Przed odstawieniem na zimę akumulator musi być w pełni naładowany. Jeżeli akumulator nie jest w pełni naładowany, może ulec uszkodzeniu, a w określonych przypadkach może się nawet stać bezużyteczny.

Stacja ładująca

Stację ładującą i zasilacz należy przechowywać w pomieszczeniu. Przewód ograniczający można pozostawić w ziemi. Końce przewodu powinny być chronione przed wilgocią – można je na przykład umieścić w pojemniku z tłuszczem.

Jeżeli stacji ładującej nie można przechowywać w pomieszczeniu, przez całą zimę musi ona pozostać odłączona od zasilania.

PO PRZECHOWYWANIU W ZIMIE

Przed pierwszym użyciem należy sprawdzić, czy robot koszący – zwłaszcza jego trzpienie ładujące na stacji ładującej oraz paski ładujące w kosiarce – wymaga czyszczenia. Jeżeli trzpienie ładujące lub paski ładujące wyglądają na spalone bądź pokryte powłoką, wyczyść je drobnym papierem ściernym. Sprawdź również, czy na robocie ustawiono prawidłową datę i godzinę.

CZYSZCZENIE

Kosiarkę należy utrzymywać w czystości. Kosiarka z dużą ilością przyklejonej trawy nie poradzi sobie także zbyt dobrze na zboczach. Do czyszczenia zaleca się stosować szczotkę.

WAŻNE INFORMACJE

Do czyszczenia robota koszącego nie używaj nigdy myjki wysokociśnieniowej ani bieżącej wody. Do czyszczenia nie używaj nigdy rozpuszczalników.

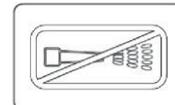

Podwozie i tarcza tnąca

1. Naciśnij i przytrzymaj wyłącznik  przez 3 sekundy, by wyłączyć zasilanie.
2. Załóż rękawicę ochronne.
3. Przewróć kosiarkę na bok.
4. Wyczyść tarczę tnącą oraz podwozie za pomocą szczotki do naczyń.

Jednocześnie należy sprawdzić, czy tarcza obraca się swobodnie i nie ociera się o osłonę tarczy tnącej.

Jeśli do wnętrza przenikną długie źdźbła trawy lub inne przedmioty, mogą one hamować tarczę tnącą.

Nawet niewielki efekt hamowania prowadzi do większego zużycia i dłuższego czasu koszenia, a w najgorszym przypadku uniemożliwi kosiarce skoszenie dużego trawnika.

Podwozie

Wyczyść spód podwozia. Użyj szczotki lub wilgotnej ściereczki.

Koła

Wyczyść okolice przednich i tylnych kół, jak również uchwyt lub wał.

Obudowa

Do czyszczenia użyj wilgotnej, miękkiej gąbki lub ściereczki. Jeżeli obudowa jest bardzo zanieczyszczona, należy użyć roztworu mydła lub płynu do mycia naczyń.

Stacja ładująca

Czyść regularnie stację ładującą z trawy, liści, gałązek i innych przedmiotów, które mogłyby uniemożliwić zaparkowanie.

TRANSPORT I WYWÓZ

Na czas transportu zabezpiecz urządzenie. Ważne jest, by robot koszący nie przemieszczał się, na przykład podczas transportu między trawnikami.

Zawarte w nim akumulatory litowo-jonowe podlegają wymogom przepisów odnoszących się do towarów niebezpiecznych.

W przypadku transportu komercyjnego, np. przez strony trzecie, spedytorów, należy przestrzegać specjalnych wymagań w zakresie pakowania i oznaczania.

W ramach przygotowania urządzenia do wysyłki skonsultuj się ze specjalistą ds. materiałów niebezpiecznych. Przestrzegaj wszelkich obowiązujących przepisów krajowych.

W PRZYPADKU BURZY

Aby zmniejszyć ryzyko uszkodzenia podzespołów elektrycznych robota koszącego i jego stacji ładującej, w przypadku burzy zalecamy odłączenie wszystkich połączeń ze stacją ładującą (zasilanie i przewód ograniczający).

WYMIANA NOŻY



OSTRZEŻENIE

Do wymiany używaj wyłącznie oryginalnych noży.

Na robocie koszącym znajdują się trzy noże, które są przykręcone do tarczy. Wszystkie trzy noże muszą zostać wymienione równocześnie, tak by zapewnić wyważenie układu tnącego.

Jak wymienić noże:

1. Naciśnij i przytrzymaj wyłącznik  przez 3 sekundy, by wyłączyć zasilanie.
2. Załóż rękawicę ochronną.
3. Odwróć kosiarkę do góry nogami.
4. Włóż klucz do jednego z dwóch otworów w tarczy i zamocuj jego koniec w rowku osłony tarczy tnącej, tak by tarcza nie mogła się obracać.
5. Odkręć śrubę środkową na tarczy tnącej, następnie odkręć śruby mocujące noże – użyj klucza płaskiego lub krzyżaka.
6. Przykręć nowe śruby i nałóż nową tarczę.

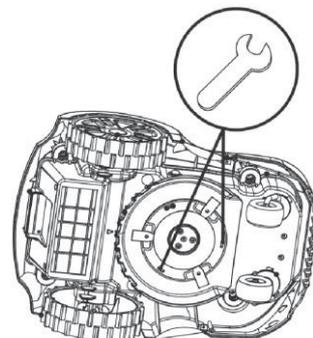

WYMIANA AKUMULATORA

Akumulator jest bezobsługowy, jego żywotność wynosi 2 do 4 lat.

Żywotność akumulatora zależy od długości sezonu oraz codziennej liczby godzin pracy robota koszącego. Długi sezon lub duża liczba godzin użytkowania oznacza konieczność częstszej wymiany akumulatora.

WAŻNE INFORMACJE

Pod koniec sezonu, przed odstawieniem na zimę, akumulator należy do pełna naładować.

Wymiana akumulatora

Jeżeli czas pracy robota pomiędzy poszczególnymi ładowaniami jest krótszy, niż normalnie, oznacza to, że akumulator zużywa się i należy go wymienić. Na sprawność akumulatora wskazuje fakt, że kosiarka jest w stanie utrzymać dobrze skoszony trawnik.



WAŻNE INFORMACJE

Zawsze używaj wyłącznie oryginalnych akumulatorów. Nie gwarantujemy kompatybilności z innymi akumulatorami.

1. Naciśnij i przytrzymaj wyłącznik  przez 3 sekundy, by wyłączyć zasilanie.
2. Odwróć kosiarkę do góry nogami. Umieść kosiarkę na miękkiej i czystej powierzchni, tak by jej obudowa i pokrywa wyświetlacza nie zostały zarysowane.
3. Wyczyść otoczenie pokrywy akumulatora.
4. Odkręć dwie śruby na pokrywie akumulatora i zdejmij pokrywę.
5. Wyjmij stary akumulator i odłącz złącza pomiędzy akumulatorem i płytą główną.
6. Włóż nowy oryginalny akumulator i ponownie podłącz złącza.
7. Ponownie zamontuj pokrywę akumulatora. Jeżeli uszczelka na pokrywie akumulatora jest w sposób widoczny uszkodzona, należy ją wymienić.
8. Przykręć z powrotem dwie śruby przytrzymujące pokrywę akumulatora.

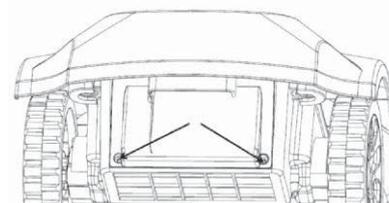

9. ROZWIĄZYWANIE PROBLEMÓW

W tym rozdziale przedstawiono kody błędów oraz pojawiające się w różnych odstępach czasowych sygnały dźwiękowe, które mogą wystąpić w przypadku awarii. Dla każdego kodu błędu podano możliwą przyczynę oraz procedury, które należy wprowadzić.

W niniejszym rozdziale opisano również niektóre symptomy, które mogą pomóc w przypadku gdy robot nie działa w sposób zgodny z oczekiwaniami.

KODY BŁĘDÓW

Poniżej zamieszczono kody błędów, które mogą się pojawić na wyświetlaczu robota koszącego, i zwięźle opisano możliwe problemy. Gdy pojawi się któryś z poniższych kodów błędów, robot 5 razy w odstępie 1 sekundy wyda sygnał dźwiękowy,

by zwrócić na nie uwagę. Naciśnięcie przycisku **BACK** () powoduje opuszczenie interfejsu z aktualnym kodem błędu.

Jeżeli ten sam kod błędu pojawia się często, skontaktuj się z autoryzowanym dystrybutorem lub serwisem.

Kod błędu	Problem	Przyczyna	Procedury
Error 1 (Błąd 1)	Brak granic	Brak połączenia pomiędzy przewodem ograniczającym i stacją ładującą	Przywróć połączenie pomiędzy przewodem ograniczającym i stacją ładującą
		Wtyczka zasilacza poluzowała się lub została wyjęta z gniazda.	Ponownie włóż wtyczkę do gniazda.
		przewód ograniczający został przerwany	Połącz przerwany przewód.
		Wyłączenie	Zaparkuj prawidłowo kosiarkę w stacji ładującej, tak by mogła się przygotować na kolejny start.
		Proces powrotu do obszaru roboczego zakończony niepowodzeniem	Sprawdź kąt linii granicznej oraz otoczenie trawnika
Error 2 (Błąd 2)	Błąd wykrywania przeszkody	Awaria w PCBA czujnika przeszkód	Wymień starą płytkę PCBA
Error 3 (Błąd 3)	Błąd w wykrywaniu kolizji	Awaria w PCBA czujnika przeszkód	Wymień starą płytkę PCBA
		Przerwany kabel łączący PCBA czujnika kolizji oraz płytę główną	Wymień stary kabel
Error 4 (Błąd 4)	Podniesiona kosiarka	kosiarkę ktoś podniósł	połóż kosiarkę na ziemi i ponownie ją uruchom
		Wał koła przedniego zablokowany (nie może się płynnie poruszać)	Usuń błoto lub trawę z wału i nałóż na wał odrobinę smaru.
		Oba koła przednie wpadły do dziury lub rowu.	Do dziury lub rowu wsyp ziemię.
Error 5 (Błąd 5)	Zbyt duże nachylenie	Nachylenie zbocza przekracza 25°, ktoś podniósł kosiarkę	Zajrzyj do rozdziału „Zbocza” na stronie 122 i „Ułożenie przewodu ograniczającego” na stronie 128, gdzie znajdziesz informacje, jak unikać zboczy. Połóż kosiarkę na ziemi i ponownie ją uruchom
Error 6 (Błąd 6)	Przewrócona kosiarka	Nachylenie zbocza powyżej 25°	Zajrzyj do rozdziału „Zbocza” na stronie 122 i „Ułożenie przewodu ograniczającego” na stronie 128, gdzie znajdziesz informacje, jak unikać zboczy.
		Ktoś przewrócił kosiarkę	Obróć kosiarkę i ponownie ją uruchom
Error 7 (Błąd 7)	Błąd akumulatora	Wykryty błąd podczas automatycznej kontroli akumulatora	Wymień stary akumulator
Error 8 (Błąd 8)	Błąd granicy	poza obszarem roboczym	Włącz urządzenie na obszarze roboczym
Error 9 (Błąd 9)	Błąd płyty	Wykryty błąd podczas automatycznej kontroli płyty głównej	Wymień starą płytkę PCBA
Error 10 (Błąd 10)	Awaria silnika	Awaria w PCBA sterownika silnika	Wymień starą płytkę PCBA
Error 11 (Błąd 11)	Błąd silnika	Awaria w PCBA sterownika silnika lub w silniku	Wymień starą płytkę PCBA lub silnik
Error 12 (Błąd 12)	Błąd podczas ładowania	Ładowanie akumulatora zablokowane z powodu zbyt wysokiej lub zbyt niskiej temperatury	Pozostaw kosiarkę w cieniu i spróbuj ponownie przy odpowiedniej temperaturze otoczenia
Error 13 (Błąd 13)	Błąd systemowy	Wykryto błąd podczas automatycznej kontroli oprogramowania płyty głównej	Wymień starą płytkę PCBA

OBJAWY

Jeśli kosiarka nie działa zgodnie z oczekiwaniami, postępuj stosownie do zamieszczonego poniżej przewodnika rozwiązywania problemów.

Objaw	Przyczyna	Procedury
Na wyświetlaczu nie ma żadnych wskazań	Wyłącznik nie został włączony.	Włącz wyłącznik.
	Akumulator jest za słabo naładowany.	Zaparkuj robota w stacji ładującej i naładuj go.
	Awaria na płycie PCBA z wyświetlaczem	Wymień starą płytkę PCBA
Robot nie uruchamia się po naciśnięciu przycisku START .	Styki ładujące nie zostały połączone z wejściami ładującymi (obok symbolu baterii nie wyświetla się symbol błyskawicy)	Przesuń robota bliżej stacji ładującej.
	Ustawiono timer do pracy codziennej	Zmień ustawienia timera do pracy codziennej.
Kosiarka przejeżdża przez przewód ograniczający.	Skrzyżowany przewód ograniczający	Ułóż prawidłowo przewód ograniczający
	Awaria na płycie PCBA w stacji ładującej	Wymień starą płytkę PCBA lub stację ładującą.
Kalendarz wraca do ustawień fabrycznych.	Bateria guzikowa na płycie głównej jest rozładowana.	Wymień starą baterię.
Niesprawny czujnik kolizji	Sprężyna w czujniku kolizji nie działa	Wymień starą sprężynę w czujniku kolizji
	Magnes z czujnika kolizji wypadł	Zainstaluj nowy magnes
Problemy podczas ładowania	Akumulator był długo używany i uległ zużyciu	Wymień stary akumulator
	Kosiarka nie może zostać prawidłowo podłączona za pomocą styków ładujących (obok symbolu baterii nie jest wyświetlany symbol błyskawicy)	Zaparkuj kosiarkę dalej w stacji ładującej. Lub zainstaluj ponownie stację ładującą.
	styki ładujące odłączone od płyty wewnętrznej PCBA.	Przywróć połączenie lub zainstaluj nową płytkę PCBA
Duży hałas	Uszkodzony nóż	Wymień stary nóż
	Tarcza tnąca jest uszkodzona	Wymień starą tarczę tnącą
	Pokrętło regulacji wysokości jest zużyte	Wymień stare pokrętło.

10. DANE TECHNICZNE

Numer modelu	FZRR 5650-A	FZRR 5950-A
Idealna powierzchnia trawnika (m ²)	600	900
Maksymalna powierzchnia trawnika (m ²)	900	1200
Moc znamionowa (W)	84	84
Typ akumulatora	Li-ion	Li-ion
Napięcie znamionowe (V)	20	20
Pojemność akumulatora (Ah)	2,0	4,0
Parametry zasilacza	Wejście: 100–240 V~ 50/60 Hz, Wyjście: 21 V stałe	Wejście: 100-240 V~ 50/60 Hz, Wyjście: 21 V stałe
Prąd ładowania (A)	2,0	2,0
Klasa bezpieczeństwa elektrycznego	III	III
Czas ładowania (min.)	60	120
Standardowy czas koszenia na jedno ładowanie (min.)	90	150
Trawa skoszona na jedno ładowanie (m ²)	22,5	37,5
Szybkość ładowania (m ² /h)	15	15
Obroty na biegu jałowym (obr./min)	4000	4000
Szerokość robocza (cm)	17	17
Wysokość koszenia (mm)	3-4-5	3-4-5
Liczba noży	3	3
Najwęższe przejście (cm)	50	50
Klasa ochrony kosiarki	IPX4	IPX4
Stacja ładowująca	IPX4	IPX4
Ładowarka	IP67	IP67
Zmierzony poziom ciśnienia akustycznego dB(A)	54,4	54,4
Gwarantowany poziom ciśnienia akustycznego dB(A)	57	57
Nachylenie	25 °	25 °
Długość przewodu ograniczającego (m)	150	200
Szpilki (liczba)	150	200
maks. dopuszczalna długość przewodu ograniczającego	300	300
Wymiary (cm, dł. x szer. x wys.)	49 x 34 x 22	49 x 34 x 22
Masa kosiarki (kg)	6,8	7,2
Masa stacji ładowującej (kg)	0,85	0,85
Wymiary opakowania (cm, dł. x szer. x wys.)	60 x 41 x 32,5	60 x 41 x 32,5
Masa całkowita (kg)	6,8	7,2

11. UTYLIZACJA

WSKAZÓWKI I INFORMACJE DOTYCZĄCE GOSPODARKI ZUŻYTYM OPAKOWANIEM

Zużyty materiał opakowaniowy należy dostarczyć do punktu przeznaczonego do składowania odpadu, wyznaczonego przez urzędy lokalne.

UTYLIZACJA ZUŻYTYCH URZĄDZEŃ ELEKTRYCZNYCH I ELEKTRONICZNYCH



Ten symbol, umieszczony na produktach lub w ich dokumentacji, oznacza, że zużytych wyrobów elektrycznych i elektronicznych nie wolno likwidować wraz ze zwykłym odpadem komunalnym. W celu zapewnienia należytej likwidacji, utylizacji i recyklingu tych wyrobów należy przekazać je do wyznaczonych składnic odpadów. W niektórych krajach Unii Europejskiej lub innych państwach europejskich można zamiast tego zwrócić tego rodzaju wyroby lokalnemu sprzedawcy przy kupnie ekwiwalentnego nowego produktu. Właściwa likwidacja tych produktów pozwoli zachować cenne źródła surowców naturalnych i pomoże w zapobieganiu negatywnemu wpływowi na środowisko naturalne i zdrowie ludzkie, co może spowodować niewłaściwą likwidację odpadów. Szczegółowych informacji udzieli Państwu urzędy miejskie lub najbliższe składnice odpadów. W przypadku niewłaściwej utylizacji tego rodzaju odpadu mogą zostać nałożone kary zgodnie z lokalnymi przepisami.

Dotyczy przedsiębiorców z krajów Unii Europejskiej

Jeśli chcą Państwo likwidować urządzenia elektryczne i elektroniczne, prosimy o uzyskanie potrzebnych informacji od sprzedawcy lub dostawcy wyrobu.

Likwidacja wyrobów w krajach spoza Unii Europejskiej

Ten symbol obowiązuje w Unii Europejskiej. Jeśli chcą Państwo zlikwidować ten wyrób, prosimy o uzyskanie potrzebnych informacji dotyczących prawidłowego sposobu likwidacji od lokalnych urzędów lub od sprzedawcy.



Ten wyrób spełnia wszystkie podstawowe wymagania dyrektyw UE, które go dotyczą.

Zastrzegamy sobie możliwość dokonywania zmian tekstu, designu i danych technicznych wyrobu bez uprzedzenia.

Instrukcja obsługi w języku oryginalnym.

