

Model BEC 8110, BEC 8111, BEC 8112

Před použitím výrobku si pozorně přečtěte informace v tomto návodu a na obale a ponechte si je pro budoucí použití. Změny v textu, designu a technických specifikacích se mohou měnit bez předchozího upozornění a vyhrazujeme si právo na jejich změnu. Čeština je původní verze.

VLASTNOSTI A FUNKCE

- Minimální věk použití: od 3 do 6 let
- Funkce: Dálkově ovládané elektrické autíčko po děti
- Napájení:
 - Výrobek – DC12V / 5,5 Ah, cca 200 cyklů
 - Dálkový ovladač – 1× 9V ks baterie není součástí balení
 - Volant 2× AAA baterie není součástí balení
- Doba provozu: 1 – 1,5 h
- Provozní teplota 5 – 35 °C
- Frekvence dálkového ovládání: 2,4 GHz
- Max. dosah 50 m
- Max. nosnost 30 kg
- Motor DC 6V / 15000r (390 dual drive)
- Max. rychlost 2 – 3 km/h
- Součásti balení viz schéma.
- Nabíjecí adaptér DC 15V 600 mA (součást dodávky): Vstup: AC 220-240 V, 50/60 Hz; Výstup: DC 6 V, 500 mA

Návod k sestavení viz. obrázkový návod na poslední straně.

INSTALACE BATERIE A NAPÁJECÍHO ZDROJE

Vložte baterie do oddělení pro baterie. Propojte konektory, zapojte červenou koncovku a černou koncovku ke kladnému, respektive k zápornému pólu baterie.

Poznámka: Ujistěte se, že jste provedli zapojení správně, červená k červené a černá k černé, jinak mi to mohlo způsobit zkrat.

PROUDOVÁ OCHRANA

Proudová ochrana je instalována pod sedadlem.

Zadní motor je vybaven samo-obnovovací pojistkou. Jakmile dojde k přetížení nebo nesprávnému ovládní, pojistka automaticky přeruší napájení. Vypněte klíček a vyčkejte 30 sekund, poté se pojistka sama obnoví.

Napájecí zařízení je vybaveno vypalovací pojistkou. Pokud nastane zkrat, pojistka vyhoří. A proto ji bude třeba vyměnit po vyřešení problému se zkratem.

UPOZORNĚNÍ – VÝROBEK

- Sestavení a uvedení do provozu musí provést dospělá osoba!
- Provoz auta musí být pouze pod dozorem dospělé osoby. Tento výrobek je hračka, nesmí se používat na pozemní komunikaci.
- Nedotýkejte se pohybujících se částí výrobku. Nebezpečí úrazu!
- Obal není součástí hračky, po rozbalení odstraňte veškeré jeho součásti z dosahu dítěte. U fóliových součástí obalu hrozí udušení!
- Výrobek není určen pro děti od 3 let. Obsahuje malé části – nebezpečí spolknutí. Nenechávejte děti hrát si bez dozoru.
- Nevystavujte výrobek zdrojům tepla, jako je oheň, sluneční záření apod., mohlo by dojít k poškození výrobku či explozi baterií.
- Výrobek nijak neupravujte, nezasahujte do jeho konstrukce či zapojení. Hrozí ztráta funkce, úrazy či škody na majetku.
- Voda se nesmí dostat k vnitřním částem výrobku
- Je zakázáno používat auto ve veřejné dopravě, na silnicích, na svahu, blízko bazénu nebo jiných nebezpečných místech.
- Auto nesmí být přetěžováno. Maximální kapacita je 30 kg.
- Auto je určeno pro děti ve věku 3 - 6 let.
- Při špatném zacházení můžete některé části poškodit.
- Nestřídejte rychle jízdu dopředu a dozadu. Před přepnutím je třeba vždy auto zastavit.
- Otřete auto suchou utěrkou. Nevystavujte auto kapající nebo stříkající vodě.
- Restartování motoru může způsobit vznik jisker. Je zakázáno provozovat auto v hořlavém nebo explozivním prostředí, jako jsou např. benzínové pumpy.
- Nedovolte dětem se dotýkat kol, mohlo by dojít k uvíznutí ruky nebo poranění. Zabraňte jiným dětem se přibližovat k jedoucímu autu.

buddy toys

- Auto provozujte pouze na rovném povrchu. Nepoužívejte v písku nebo jiném tvrdém povrchu.
- Toto sedadlo je vybaveno bezpečnostním pásem, které slouží jako dekorace. aby si dítě vštěpilo důležitost bezpečnostního pásu jako takového, neslouží však v tomto případě jako dodatečná ochrana.
- Ukažte dětem jak startovat a uvolňovat pedál, jak předcházet poškození a jak zastavit auto.
- Nepoužívejte poškozené auto, dokud nebude opraveno.
- Neprovozujte auto, dokud není správně složeno, mohlo by se poškodit.
- Zkontrolujte a pravidelně provádějte údržbu auta, abyste zajistili bezpečnost vašich dětí.

UPOZORNĚNÍ – RC

- Prostředí: vyberte bezpečné místo, s dostatečným prostorem bez bariér, zvířat a lidí. Nenarážejte do jiných předmětů.
- Nepouštějte výrobek na větší vzdálenost než 50 m, jinak jej nebude možné ovládat.
- Nepoužívejte za nepříznivého počasí (vítr, déšť). Ovlivnilo by to ovládání modelu a mohlo vést ke ztrátě kontroly a úrazům či jiným škodám.
- Jakmile se model začne pohybovat pomaleji, je čas nabít baterie, nebo instalovat nové.
- Rádiové rušení může způsobit divné chování výrobku. Jiný model řízený na stejné frekvenci může rušit ovládání vašeho výrobku.
- Osobní vysílačky, mobilní telefony, dvojcestní vysílačky a jiná vysílací zařízení, a také vedení vysokého napětí mohou způsobit rádiové rušení.

BATERIE BEZPEČNÝ PROVOZ

- Používejte pouze typy baterií doporučené výrobcem.
- Baterie, které jsou určeny pro výměnu, doporučujeme nahrazovat alkalickými.
- Manipulaci s bateriemi včetně nabíjení může provádět pouze dospělá osoba.
- Nevystavujte baterie ohni, přímému slunci, nebo jiným zdrojům tepla.
- Baterie určené k nabíjení vyjměte před nabíjením z výrobku.
- Nabíjecí baterie se před hraním musí nabít. Odpojte až po úplném nabití. Pozor, po nabíjení může být povrch horký.
- Dodržujte napětí specificky uvedené na výrobku nebo na obalu.
- Dbejte na správné uložení baterií ve výrobku a dodržujte správnou polaritu.
- Vybité baterie se musí z výrobku ihned odstranit. Nemíchejte dohromady nové a použité baterie.
- Pokud se výrobek delší dobu nepoužívá, vyjměte všechny baterie.
- Zákaz zkratování napájecích svorek.
- Porušená nebo netěsná baterie se musí ihned vyměnit.
- Použité baterie nevhazujte do ohně ani neotvírejte jejich kryt!
- Nekombinujte nabíjecí a běžné baterie. Baterie, které nejsou určené k nabíjení, se nesmí nabíjet.
- V případě úniku elektrolytu a zásahu čí, vypláchněte oči čistou vodou a neprodleně vyhledejte odbornou lékařskou pomoc.
- Riziko požáru. Nezkratujte. Vyměňte pouze za 250 V 20 A.

NABÍJEČKA – BEZPEČNÝ PROVOZ

- Před nabíjením zkontrolujte, zda napětí ve vaší síti odpovídá parametrům na nabíječce.
- Používejte výhradně originální nabíječku, dodanou výrobcem.
- Nabíječka není hračka. Nabíjení může provádět pouze dospělá osoba.
- Konektor nabíjecí baterie musí souhlasit s příslušným konektorem nabíječky.
- Nevkládejte přístroj do vody ani ho nevystavujte dešti nebo vodě.
- Odpojte zařízení od sítě, není li v provozu.
- Pokud jsou součástí konstrukce větrací otvory, neucpávejte je, ani neotvírejte zdrojovou část. V průběhu nabíjení nabíječku nezakrývejte.
- Síťová napájecí šňůra se nesmí vyměňovat. Pokud se šňůra poškodí, zařízení se musí zlikvidovat. Skladujte v čistém stavu na suchém a tmavém místě.
- Tento přístroj není určen pro používání osobami (včetně dětí) se sníženými fyzickými nebo psychickými schopnostmi, nebo osobami s nedostatkem zkušeností a znalostí obsluhy, pokud jim nebyl poskytnut dohled nebo instruktážní výklad týkající se obsluhy přístroje a to osobou zodpovědnou za bezpečnost těchto lidí.
- Dodržujte veškeré bezpečnostní pokyny, abyste předešli poškození majetku nebo zranění.
- V případě, že máte v průběhu nabíjení podezření na jakoukoliv elektrickou závadu (zápach, přehřívání, změny barvy, kroucení), okamžitě nabíječku odpojte od sítě a dále ji nepoužívejte. Pokud máte podezření, že k elektrickým částem se dostala voda, zanechte přístroj odbornému servisu pro vyloučení možného porušení izolační ochrany výrobku.

SKLADOVÁNÍ A ÚDRŽBA

Výrobek skladujte v čistém stavu na suchém a tmavém místě. Čistěte navlhčeným hadříkem bez chlupů. K čištění nepoužívejte agresivní či abrazivní čisticí prostředky. Po použití očistěte a osušte pomocí suché utěrky.

EKOLOGICKÁ LIKVIDACE

Elektrozařízení, akumulátory ani použité baterie se po skončení životnosti nesmí odstraňovat jako netříděný komunální odpad. Použité výrobky prosím odložte na příslušných sběrných místech v souladu s místní obecní vyhláškou. Další podrobnosti si vyžádejte od místního úřadu nebo nejbližšího sběrného místa.

PROHLÁŠENÍ O SHODĚ

Tento výrobek byl uveden na trh v souladu s požadavky všech harmonizovaných předpisů EU. Směrnice č. 1999/5/EC R&TTE Firma FAST a.s. prohlašuje, že tento výrobek splňuje základní požadavky a všechna příslušná ustanovení Směrnice 1999/5/ES. Prohlášení o shodě je k dispozici na webových stránkách společnosti www.fastcr.cz.

POKYNY A INFORMACE O NAKLÁDÁNÍ S POUŽITÝM OBALEM

Použitý obalový materiál odložte na místo určené obcí k ukládání odpadu.

LIKVIDACE POUŽITÝCH ELEKTRICKÝCH A ELEKTRONICKÝCH ZAŘÍZENÍ



Tento symbol na produktech anebo v průvodních dokumentech znamená, že použité elektrické a elektronické výrobky nesmí být přidány do běžného komunálního odpadu. Ke správné likvidaci, obnově a recyklaci předejte tyto výrobky na určená sběrná místa. Alternativně v některých zemích Evropské unie nebo jiných evropských zemích můžete vrátit své výrobky místnímu prodejci při koupi ekvivalentního nového produktu.

Správnou likvidací tohoto produktu pomůžete zachovat cenné přírodní zdroje a napomáháte prevenci potenciálních negativních dopadů na životní prostředí a lidské zdraví, což by mohly být důsledky nesprávné likvidace odpadů. Další podrobnosti si vyžádejte od místního úřadu nebo nejbližšího sběrného místa.

Při nesprávné likvidaci tohoto druhu odpadu mohou být v souladu s národními předpisy uděleny pokuty.

Pro podnikové subjekty v zemích Evropské unie

Chcete-li likvidovat elektrická a elektronická zařízení, vyžádejte si potřebné informace od svého prodejce nebo dodavatele.

Likvidace v ostatních zemích mimo Evropskou unii

Tento symbol je platný v Evropské unii. Chcete-li tento výrobek zlikvidovat, vyžádejte si potřebné informace o správném způsobu likvidace od místních úřadů nebo od svého prodejce.























Tento výrobek splňuje veškeré požadavky směrnic EU, které se na něj vztahují.

Adresa výrobce: FAST ČR, a.s., Černokostelecká 1621, 251 01 Říčany, Česká republika

buddy toys

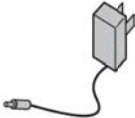
buddy toys

| | | | | | |
|----|--|----|---|----|---|
| 1 |  | 2 |  | 3 |  |
| 4 |  2x | 5 |  2x | 6 |  2x |
| 7 |  | 8 |  | 9 |  |
| 10 |  5x13PM | 11 |  2x(M5) | 12 |  |
| 13 |  5x33PM | 14 |  4x10TAB(D=7.5) | 15 |  5M |
| 16 |  4x17PM | 17 |  4 mm | 18 |  |
| 19 |  | 20 |  | 21 |  |
| 22 |  | | | | |



buddy toys

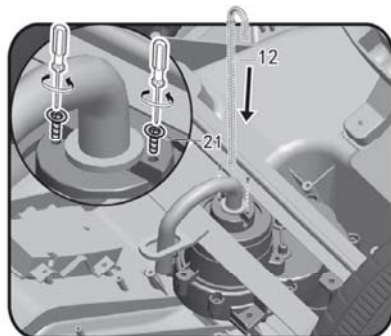
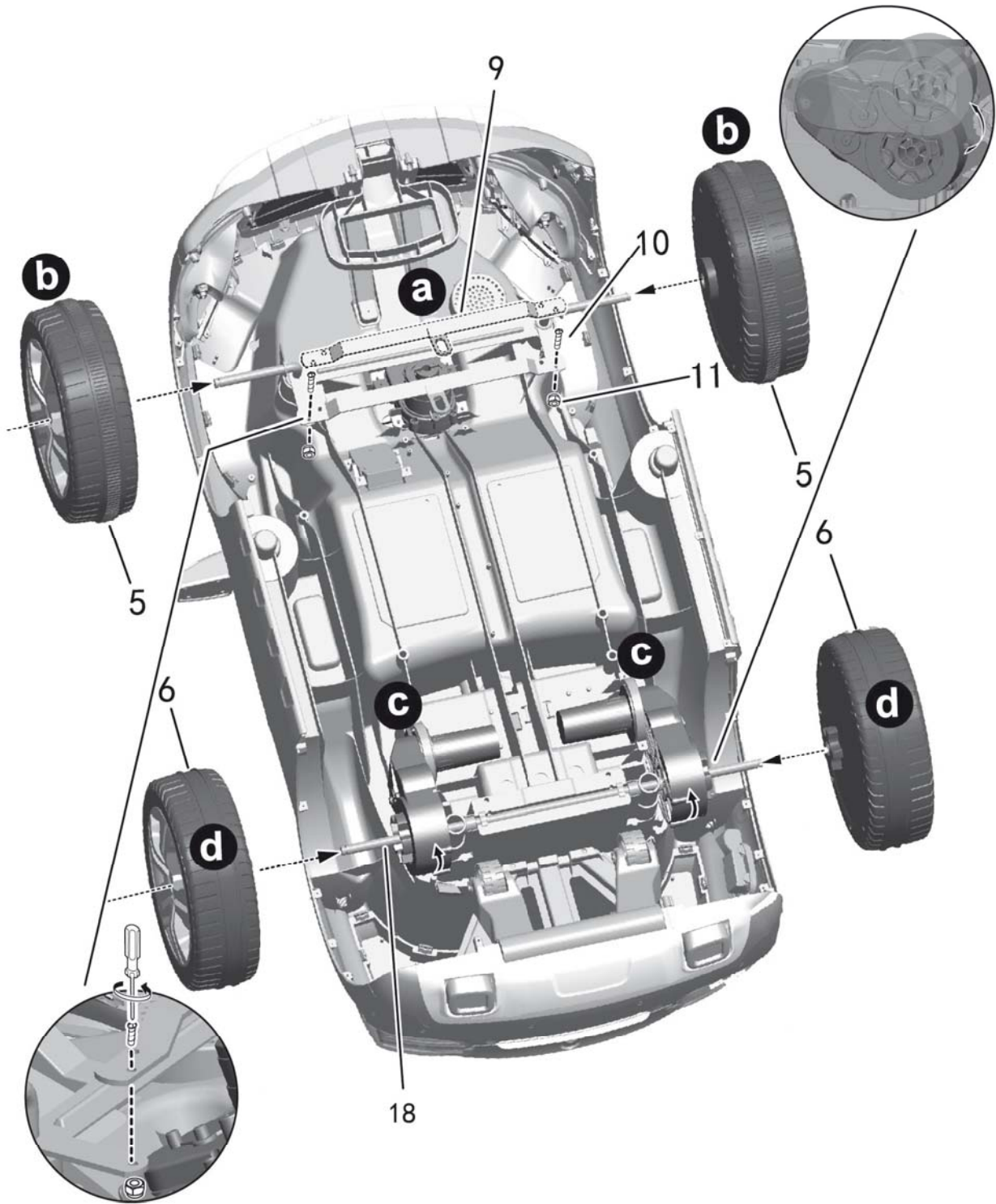

buddy toys



A Dashboard lamp / **B** MP3 connecting wire / **C** MP3 pughole / **D** Volume adjustment knob / **E** Front lamp switch / **F** Battery power display lamp / **G** Forward/backward transfer switch (middle position for stop) / **H** Remote control and foot-tread change-over switch / **I** Main power switch / **J** Footswitch

A Světlo na palubní desce / **B** Připojovací vodič pro MP3 / **C** Zdířka pro MP3 / **D** Ovladač nastavení hlasitosti / **E** Přepínač předního světla / **F** Světlo pro zobrazení energie baterie / **G** Přepínač pohybu dopředu / **H** Dálkové ovládání a nožní pedálový přepínač dozadu (prostřední poloha pro zastavení) / **I** Hlavní vypínač napájení / **J** Nožní přepínač

A Svetlo na palubnej doske / **B** Pripájací vodič pre MP3 / **C** Zdieľka pre MP3 / **D** Ovládač nastavenia hlasitosti / **E** Prepínač predného svetla / **F** Svetlo pre zobrazenie energie batérie / **G** Prepínač pohybu dopredu / **H** Dialkové ovládanie a nožný pedálový prepínač dozadu (prostredná poloha pre zastavenie) / **I** Hlavný vypínač napájania / **J** Nožný prepínač

A Műszerfali világítás / **B** MP3 csatlakozókábel / **C** MP3 bemenet / **D** Hangerőszabályozó / **E** Elülső világítás kapcsoló / **F** Az akkumulátor töltöttségét mutató lámpa / **G** Előremozgás kapcsolója / **H** Távirányító és pedálos hátramenet kapcsoló (középső állásban megállás) / **I** Tápellátás főkapcsolója / **J** Lábkapcsoló

A Światło na desce rozdzielczej / **B** Złącze MP3 / **C** Wejście MP3 / **D** Regulator głośności / **E** Przełącznik światła przedniego / **F** Światło wskazujące poziom energii baterii / **G** Przełącznik ruchu w przód / **H** Pilot i pedał nożny przełączenia w tył (pozycja środkowa zatrzymanie) / **I** Główny wyłącznik zasilania / **J** Przełącznik nożny

A Индикатор комбинации приборов / **B** Кабель подключения MP3 / **C** Разъем MP3 / **D** Регулятор громкости / **E** Выключатель фар / **F** Индикатор заряда батареи / **G** Переключатель движения вперед / **H** Пульт дистанционного управления и переключатель педали заднего хода (среднее положение для остановки) / **I** Главный выключатель питания / **J** Ножной переключатель

A Lampica na nadzornoj ploči / **B** Kabel MP3 priključka / **C** MP3 utičnica / **D** Kontrola glasnoće / **E** Prekidač prednjeg svjetla / **F** Lampica stanja baterije / **G** Prekidač za vožnju naprijed / **H** Daljinsko upravljanje i prekidač papučice za vožnju unatrag (srednji položaj za zaustavljanje) / **I** Glavni prekidač napajanja / **J** Nožni prekidač

A Amaturenblettbeleuchtung / **B** MP3-Verbindungskabel / **C** MP3-Buchse / **D** Lautstärkeregler / **E** Scheinwerferschalter / **F** Batteriestandkontrollleuchte / **G** Schalter für Vorwärtsfahrt / **H** Fernbedienung und Fußschalter für Rückwärtsfahrt (Angehalten: mittlere Stellung) / **I** Hauptschalter / **J** Fußschalter

A Éclairage tableau de bord / **B** Câble de raccordement MP3 / **C** Prise MP3 / **D** Contrôle du volume / **E** Interrupteur phares / **F** Voyant niveau de puissance batterie / **G** Interrupteur Marche avant / **H** Télécommande et interrupteur pédale marche arrière (position centrale pour l'arrêt) / **I** Interrupteur principal / **J** Interrupteur à pédale

A Spia del cruscotto / **B** Cavo di connessione MP3 / **C** Presa MP3 / **D** Controllo del volume / **E** Interruttore fanali / **F** Spia livello di carica della batteria / **G** Interruttore marcia avanti / **H** Interruttore telecomando e pedale retromarcia (posizione intermedia per l'arresto) / **I** Interruttore di accensione principale / **J** Interruttore pedale

A Luz del salpicadero / **B** Cable de conexión MP3 / **C** Enchufe hembra MP3 / **D** Control de volumen / **E** Interruptor del faro / **F** Luz indicadora de carga de la batería / **G** Conmutador de avance / **H** Mando de control remoto y conmutador de pedal de retroceso (posición intermedia para parada) / **I** Interruptor principal / **J** Conmutador de pedal

A Dashboard lampje / **B** MP3 aansluitkabel / **C** MP3 aansluiting / **D** Volumeregelaar / **E** Schakelaar koplamp / **F** Accucapaciteit lampje / **G** Schakelaar vooruit / **H** Afstandsbediening en achteruit pedaalschakelaar (middelste stand om te stoppen) / **I** Hoofdschakelaar / **J** Voetschakelaar

A Prietaisų skydo apšvietimas / **B** MP3 jungiamasis laidas / **C** MP3 lizdas / **D** Garsumo valdiklis / **E** Priekinio žibinto jungiklis / **F** Maitinimo elemento įkrovos lemputė / **G** Eigos į priekį jungiklis / **H** Nuotolinio valdymo ir atbulinės eigos pedalo jungiklis (vidurinė padėtis skirta sustabdyti) / **I** Pagrindinis maitinimo jungiklis / **J** Pedalinis jungiklis

A Osvetljenje instrument table / **B** MP3 priključni kabl / **C** MP3 utičnica / **D** Jačina zvuka / **E** Prekidač za farove / **F** Indikatorsko svetli za nivo baterije / **G** Prekidač za vožnju napred / **H** Daljinski upravljač i prekidač pedala za vožnju unazad (srednji položaj za zaustavljanje) / **I** Glavni prekidač / **J** Nožni prekidač

buddy toys

