

**SENCOR®**

Let's live!

**INTERNETOVÉ RÁDIO  
SIR 5000WDB**

**UŽIVATELSKÁ  
PŘÍRUČKA  
CZ**





# Obsah

Bezpečnostní pokyny .....	2
Vzhled a popis tlačítek.....	4
Pohled zepředu.....	4
Pohled shora .....	5
Pohled zezadu.....	5
Začínáme .....	8
Příprava sítě.....	8
Pomocí dálkového ovladače.....	10
Řešení problémů.....	13
Technické údaje .....	15
WiFi internetové rádio SIR 5000WDB .....	15
POKYNY A INFORMACE K LIKVIDACI VYŘAZENÝCH OBALOVÝCH MATERIÁLŮ .....	17
LIKVIDACE VYŘAZENÝCH ELEKTRICKÝCH A ELEKTRONICKÝCH ZAŘÍZENÍ.....	17

## Bezpečnostní pokyny

Tento produkt byl navržen s maximálním ohledem na bezpečnost. Jeho nesprávné použití však může vést k úrazu elektrickým proudem nebo k požáru. Proto musí uživatelé při používání tohoto zařízení dodržovat následující pokyny.

Toto zařízení používá polovodičovou jednotku a neobsahuje žádné součásti opravitelné uživatelem. Nerozebírejte toto zařízení, jinak budete vystaveni nebezpečí úrazu elektrickým proudem. Dojde-li k nějakému poškození tohoto produktu, nechejte jej prosím opravit kvalifikovaným servisním technikem.

### Zdroj energie

Zdroj energie pro tento přístroj musí odpovídat údajům na typovém štítku.

### Zdroje tepla

Chraňte tento přístroj před zdroji tepla, jako jsou kamna nebo přímé sluneční světlo.

### Čištění

Před čištěním nejprve odpojte napájení. Pro čištění nepoužívejte tekuté čisticí prostředky ani žíravé kapaliny – přístroj očistěte jen jemným hadříkem.

### Těžké předměty

Nepokládejte na přístroj těžké předměty, mohlo by dojít k jeho poškození.

### Připojení jiných zařízení

Před připojením jiných zařízení k tomuto přístroji nezapomeňte odpojit napájení. V opačném případě by mohlo dojít k poškození přístroje nebo ke zranění osob.

### Poruchy vyžadující opravu

Pokud dojde k některému z následujících problémů, odpojte napájení přístroje a obraťte se na kvalifikovaného servisního technika.

- A. Došlo k poškození napájecího kabelu nebo zástrčky
- B. Do přístroje se dostala kapalina nebo jiné cizí předměty.

- C. Pokud přístroj nefunguje, přestože jej ovládáte podle návodu, nepoužívejte žádná jiná tlačítka než ta, co jsou uvedena v tomto návodu. Mohlo by dojít k poškození přístroje a zvýšení náročnosti jeho opravy.
- D. Tento přístroj spadl na zem z velké výšky.
- E. Zevnitř přístroje je cítit zápach spáleniny.

### Údržba

Pokud nemáte technické znalosti potřebné pro údržbu tohoto přístroje, nepokoušejte se jej sami opravit. Po otevření krytu přístroje hrozí nebezpečí úrazu elektrickým proudem. V případě potřeby kontaktujte kvalifikovaného servisního technika.

### Výměna dílů

Potřebujete-li vyměnit kteroukoliv část tohoto přístroje, požádejte servisního technika o výměnu za stejné modely náhradních dílů. Pokud by na výměnu byly použity jiné modely náhradních dílů, mohlo by dojít k vážnému poškození, úrazu elektrickým proudem nebo zkrácení životnosti přístroje.

### Kontrola bezpečnosti

Po dokončení údržby požádejte servisního technika o provedení bezpečnostní kontroly na místě, abyste měli jistotu, že přístroj funguje bezpečně.



#### **Poznámka:**

Před použitím tohoto produktu si pečlivě prostudujte tyto pokyny a dobře je uschovejte pro budoucí použití.

## Vzhled a popis tlačítek

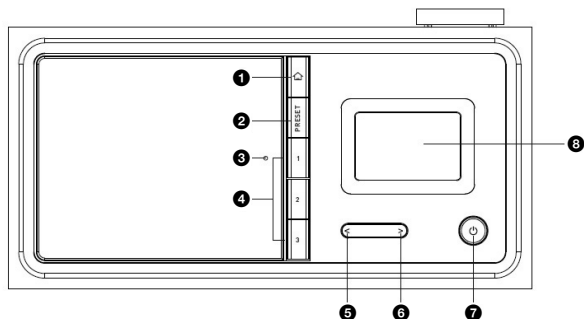
### Pohled zepředu



- 1 Tlačítko  Stiskněte pro návrat do hlavního menu
- 2 Tlačítko PRESET (Předvolba) Stiskněte a podržte pro uložení stanic.
- 3 Snímač dálkového ovládání
- 4 Předvolba 1, 2, 3
- 5 < Tlačítko Kurzor doleva/Previous (Předchozí)
- 6 > Tlačítko Kurzor doprava/Next (Další)
- 7  Tlačítko Zapnutí/Pohotovostní režim
- 8 2,4" TFT displej s kompletním spektrem barev

## Pohled shora

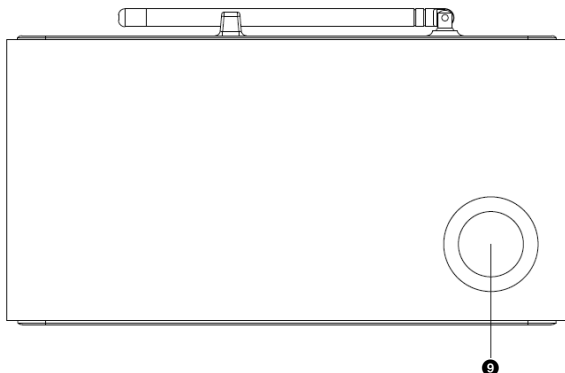

- 9** Otočný ovladač Volume/Navigate + OK (Hlasitost/Navigace + OK)  
Otočte tento ovladač doprava pro zvýšení hlasitosti nebo doleva pro snížení hlasitosti. Posuňte otočením tohoto ovladače kurzor nahoru/dolů nebo stiskněte tento ovladač pro potvrzení volby.



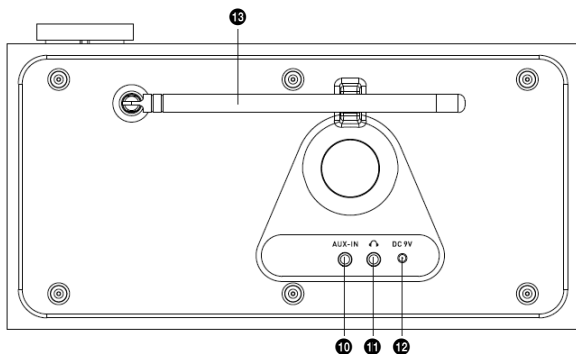







## Pohled zezadu



- 10** 3,5mm konektor AUX-IN (Externí vstup)  
**11** 3,5mm konektor pro sluchátka

- 12 Konektor napájení DC (stejnsm.) 9 V
- 13 Teleskopická anténa

## Dálkový ovládač

- 1  Tlačítko Zapnutí/Pohotovostní režim
- 2 Tlačítko INFO (Informace)
- 3  Tlačítko Home (Domů)  
Stiskněte pro návrat do hlavního menu.
- 4  Tlačítko Play/Pause (Přehrávání/Pauza)
- 5  Tlačítko Sleep (Automatické vypnutí)
- 6 Tlačítko   
Stiskněte pro skok na předchozí stopu
- 7 < Tlačítko Kurzor doleva
- 8 Tlačítko OK
- 9 Tlačítko   
Stiskněte pro skok na další stopu
- 10 Tlačítko PRESET (Předvolba)
- 11 0~9 pro načtení oblíbených/paměti;  
Zadávání písmen a číslic
- 12  Tlačítko Mute (Ztlumení zvuku)
- 13 Tlačítko PRESET (Předvolba)
- 14 Tlačítko MODE (Režim)
- 15 Tlačítko ALARM (Budík)
- 16 Tlačítko TIMER (Časovač)
- 17  Tlačítko pro zvýšení hlasitosti
- 18  Tlačítko Kurzor nahoru
- 19 > Tlačítko Kurzor doprava
- 20  Tlačítko Kurzor dolů
- 21  Tlačítko pro snížení hlasitosti
- 22 Tlačítko EQ (Ekvalizér)

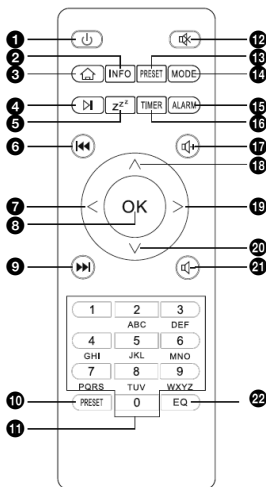



Aby bylo možno vyjmout baterii z dálkového ovladače, vytáhněte palcem držák baterií.

Vložte dvě nové baterie typu AAA.



### Upozornění:

V případě náhrady baterie nesprávným typem hrozí nebezpečí výbuchu. Zlikvidujte vyřazené baterie podle pokynů.

## Symbole na displeji



Navazování připojení, zařízení pracuje



Žádné bezdrátové připojení



Bezdrátové připojení navázáno



Vyhledávání



Je vybrána funkce VKV (VHF) rádio



Příjem VKV (VHF) rádia: Mono



Příjem VKV (VHF) rádia: Stereo



Reproduktor vypnutý



Budík zapnutý



Stanice internetového rádia uložena do oblíbených



Stanice FM rádia uložena

## Začínáme

Balení obsahuje následující položky:

Internetové rádio SIR 5000WDB

Dálkový ovládač

Napájecí adaptér

Uživatelská příručka

## Příprava sítě

- Pro připojení k bezdrátové síti LAN (WLAN):  
Zkontrolujte, zda svítí indikátor WLAN LINK/ACT na kabelovém/ bezdrátovém přístupovém bodě nebo routeru. V případě nejasností se podívejte do uživatelské příručky tohoto zařízení.

### Poznámka:



WiFi umožňuje přenos dat na krátké vzdálenosti (do 20 metrů) bez potřeby spojení zařízení kabelem. Jakékoli stěny nebo stropy snižují sílu signálu WiFi.

Proto se snažte umístit internetové rádio a/nebo přístupový bod v rámci výše uvedené vzdálenosti, a vyhněte se překážkám mezi zařízeními.

- Připojte konektor DC napájecího adaptéru do konektoru DC a druhý konec připojte do síťové zásuvky.
- Při prvním spuštění přístroje se systém zeptá, zda chcete nastavit **Language (Jazyk)** a **Network Configurations (Konfigurace sítě)**.

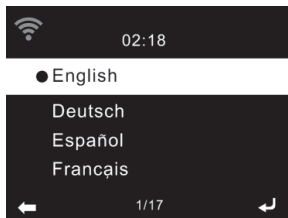

## Menu/Configuration/Language (Menu/Konfigurace/Jazyk)

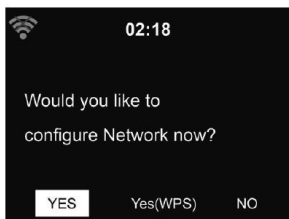
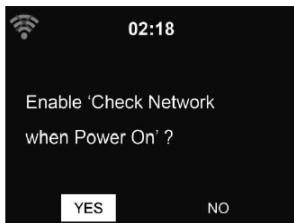

- Vyberte Yes (Ano) pro navázání připojení k síti.
  - Vyberte Yes (WPS) (Ano – WPS) pouze u WPS routeru. Pak stiskněte tlačítko WPS na vašem routeru.
  - Vyberte No (Ne), pokud chcete poslouchat stanici pozemního vysílání nebo použít reproduktor pro přehrávání z externího zařízení.
- Pokud byla vaše odpověď „Yes“ (Ano), zobrazí se na displeji prohledávání bezdrátové sítě a krátce poté seznam dostupných bezdrátových sítí.

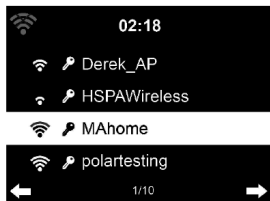

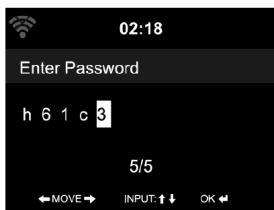

Počet pruhů symbolu bezdrátové sítě před názvem sítě (SSID) ukazuje relativní sílu signálu sítě.

Symbol klíče indikuje síť chráněnou heslem.

Pokud zařízení nenajde žádné bezdrátové sítě, zobrazí se na displeji zpráva No wireless networks found (Nebyly nalezeny žádné bezdrátové sítě). V případě potřeby změňte vaši polohu a zkontrolujte váš router sítě WLAN.

SSID vašeho přístupového bodu najdete v konfiguraci přístupového bodu (routeru).

Vyberte síť a potvrďte tlačítkem **OK**. Pokud je naše síť WLAN chráněna heslem, budete požádáni o zadání hesla.

Zadejte heslo pomocí tlačítek číslic a písmen na dálkovém ovladači nebo jej zadejte přímo na zařízení (kód můžete zvolit otočením ovladače Volume/Navigate v horní části zařízení).

Pokud nechtěně stisknete > pro nastavení číslice/písmena, můžete stisknout tlačítko < pro opravu.

Při zadávání hesla nezapomeňte dodržovat malá a velká písmena.

## Pomocí dálkového ovladače

Kurzor indikuje aktuální místo pro zadání.

Stiskněte opakovaně příslušné numerické tlačítko:

- 0 0
- 1 (mezera a speciální symboly)
- 2 A B C a b c
- 3 D E F d e f
- 4 G H I g h i
- 5 J K L j k l
- 6 M N O m n o

7 P Q R S p q r s  
 8 T U V t u v  
 9 W X Y Z w x y z

Nebo můžete otočit ovladačem Volume/Navigate + OK **a vybrat** číslice a písmena:

< Přejít na předchozí místo pro zadání, údaj lze přepsat

> Přejít na další místo pro zadání, poslední údaj se uloží.

Po zadání poslední číslice/písmena stisknete ovladač Volume/Navigate + OK pro potvrzení – zobrazí se následující displej:

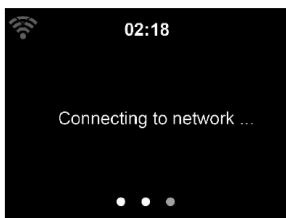

Navázání připojení k síti může několik sekund trvat.

Po navázání připojení se zobrazí hlavní menu se svými položkami:

- Internet Radio (Internetové rádio): Přístup ke stanicím rádia po celém světě
- Media Center (Multimediální centrum): Přístup k vašim UpnP zařízením prostřednictvím softwaru s podporou streamování.
- FM: Přístup ke stanicím FM rádia
- DAB: Přístup ke stanicím DAB rádia
- Information Center (Informační centrum): Přístup k informacím o počasí, financích a systému.
- AUX (Externí): Přístup ke všem zařízením připojeným pomocí 3,5mm kabelu Aux-in (Externí vstup).
- Bluetooth: Přístup ke všem zařízením připojeným prostřednictvím Bluetooth.
- Configuration (Konfigurace): Různá nastavení systému
- Local Radio (Místní rádio): Přístup k stanicím rádia v konkrétním regionu (např. Pouze německé stanice)

- Stiskněte tlačítko  pro aktivaci pohotovostního režimu. Na obrazovce se zobrazí čas, datum a časy jakéhokoli aktivního budíku.



- Po nastavení připojení k síti a opětovném použití zařízení v rámci dané sítě se automaticky naváže připojení. Pokud chcete změnit síť, zadejte **Configuration (Konfigurace)** a nastavte příslušné připojení. Pokud máte doma více přístupových bodů (AP) se stejnou SSID, můžete ručně vybrat ten s nejsilnějším signálem.

## Řešení problémů

Chyba	Náprava
Žádná indikace na displeji, rádio nereaguje na ovládání	1. Připojte zdroj energie prostřednictvím dodávaného síťového adaptéru
Není možné ovládání dálkovým ovladačem	1. Baterie jsou vybité nebo nesprávně vloženy. 2. Zkontrolujte prosím, zda jsou baterie vloženy správným směrem.
Nekvalitní příjem DAB+ vysílání	1. Nebyla nalezena žádná stanice, znovu vyhledejte stanice 2. Anténa není plně roztažena. 3. Změňte umístění rádia (např. blíže oknu), 4. Zopakujte vyhledávání stanic
Nekvalitní příjem FM vysílání	1. Anténa není plně roztažena – roztáhněte anténu pro pásmo FM na plnou délku. 2. Změňte umístění rádia (např. blíže oknu) 3. Zopakujte vyhledávání stanic
Nekvalitní zvuk během přehrávání hudby	1. Soubor s nízkým datovým tokem. Zkontrolujte audio soubor. 2. Změňte stanici rádia (některé stanice rádia mají nízký datový tok).
Zařízení se nezapne.	1. Zkontrolujte, zda je správně připojen napájecí adaptér.
Žádný zvuk.	1. Zapněte zvuk, pokud je ztlumen. 2. Zvyšte hlasitost.
Nelze navázat žádné připojení k síti.	1. Zkontrolujte funkci WLAN. 2. Zkuste nastavit IP adresu zařízení. 3. Aktivujte na routeru funkci DHCP a vytvořte znovu připojení k zařízení. 4. V síti je aktivován firewall – nastavte příslušný program tak, aby byl umožněn přístup. 5. Restartujte přístroj.

Nelze navázat připojení k síti WLAN	<ol style="list-style-type: none"> <li>1. Zkontrolujte dostupnost sítě WLAN na přístupovém bodu.</li> <li>2. Postavte zařízení blíže routeru.</li> <li>3. Ujistěte se, že je heslo WEP/WPA správné.</li> </ol>
Nebyla nalezena žádná stanice.	<ol style="list-style-type: none"> <li>1. Zkontrolujte síť, stejně jako přístupový bod a firewall.</li> <li>2. Stanice nemusí být v dané chvíli k dispozici, zkuste to později nebo vyberte jinou stanici.</li> <li>3. Připojení stanice se změnilo nebo stanice již nevysílá – požádejte o bližší informace poskytovatele stanice rádia.</li> <li>4. Připojení ručně přidané stanice není správné – ověřte, zda je správné a znovu jej zadejte.</li> </ol>
Budík nefunguje.	<ol style="list-style-type: none"> <li>1. Zapněte budík.</li> <li>2. Z důvodu nastavení hlasitosti se podívejte na řešení v části „Žádný zvuk“.</li> <li>3. Zdroj budíku byl nastaven na stanici, ale neexistuje žádné připojení k síti. Změňte zdroj budíku nebo změňte konfiguraci připojení.</li> </ol>
Nelze provádět DLNA streamování.	<ol style="list-style-type: none"> <li>1. Zkontrolujte připojení sítě. Zařízení a vaše PC nebo mobilní zařízení musí být ve stejné síti; zkontrolujte také, zda je síť v pořádku.</li> <li>2. Ujistěte se, že je nastavení vašeho zajištěte správné.</li> </ol>
Systém neočekávaně „zamrzne“.	<ol style="list-style-type: none"> <li>1. Rádio je přetížené – restartujte přístroj.</li> </ol>



## Technické údaje

### WiFi internetové rádio SIR 5000WDB

Snadné ovládání pomocí jedinečného ovládacího tlačítka  
Více než 26 000 stanic internetových rádií  
Ovládací aplikace AirMusic (iOS/Android)

#### Internetové rádio:

Snadné připojení prostřednictvím WiFi  
Vyhledávání místních stanic v režimu Auto/Country/City  
(Automaticky/Země/Město)  
Seznam oblíbených stanic  
Předvolby stanic: 250 (Internet)  
Správa stanic rádia prostřednictvím webové stránky MediaU

#### Zvuk:

Výstupní výkon: 6 W (Impedance: 4  $\Omega$ )  
Frekvenční odezva: 84 Hz–16 kHz  
Celkové harmonické zkreslení: L/P  $\leq 5$  % (1 kHz)  
8 režimů ekvalizéru

#### Displej:

2,4" LCD displej s kompletním spektrem barev  
Tlumení jasu

#### Příjem:

Tuner DAB+ (Digital Audio Broadcasting)  
Tuner rádia FM PLL  
Radio Data System (RDS)  
Předvolby stanic: 20 (FM)

#### Vstupy:

Bluetooth – Bezdrátové streamování zvuku  
Linkový vstup (3,5mm stereo konektor)

**Ostatní:**

Předpověď počasí pro 5 000 měst

Podpora UPnP/DLNA

Čas, budík, automatické vypnutí

Výstup na sluchátka (3,5mm stereo konektor)

Příslušenství: IČ dálkový ovladač, baterie, adaptér, 3,5mm konektor

Aux (Externí), příručka

Zdroj energie: Adaptér 9 V, 1,5 A

Spotřeba energie: Max. 16 W

Energetická účinnost: < 3 W

Rozměry (Hlavní jednotka): 220 x 110 x 110 mm

Hmotnost: 1,1 kg

Plnou verzi uživatelské příručky najdete na webu [www.sencor.cz](http://www.sencor.cz).

## POKYNY A INFORMACE K LIKVIDACI VYŘAZENÝCH OBALOVÝCH MATERIÁLŮ

Obalový materiál odevzdejte k likvidaci do sběrného dvora.

## LIKVIDACE VYŘAZENÝCH ELEKTRICKÝCH A ELEKTRONICKÝCH ZAŘÍZENÍ



Tento symbol umístěný na produktu, příslušenství nebo obalu upozorňuje na to, že s produktem nesmí být nakládáno jako s běžným domácím odpadem. Zlikvidujte prosím tento produkt ve sběrném dvoře určeném k recyklaci elektrických a elektronických zařízení.

V některých státech Evropské unie nebo v některých evropských zemích můžete při nákupu ekvivalentního nového produktu vrátit vaše produkty místnímu prodejci. Řádnou likvidací tohoto produktu pomáháte chránit cenné přírodní zdroje a předcházet možným negativním dopadům na životní prostředí a lidské zdraví, ke kterým by mohlo dojít v důsledku nesprávné likvidace odpadu. Další podrobnosti vám poskytnou místní úřady nebo nejbližší sběrný dvůr pro likvidaci odpadu. Nesprávná likvidace tohoto typu odpadu může být předmětem udělení pokuty ze zákona.

### Pro firmy v Evropské unii

Pokud potřebujete zlikvidovat elektrické nebo elektronické zařízení, požádejte vašeho prodejce nebo dodavatele o nezbytné informace.

### Likvidace v zemích mimo Evropskou unii

Pokud chcete tento produkt zlikvidovat, požádejte o nezbytné informace o správném způsobu likvidace ministerstvo nebo vašeho prodejce.



Výrobek splňuje požadavky EU na něj kladené.

Tímto FAST ČR, a.s. prohlašuje, že typ rádiového zařízení SIR 5000WDB je v souladu se směrnicí 2014/53/EU. Úplné znění EU prohlášení o shodě je k dispozici na této internetové adrese: [www.sencor.eu](http://www.sencor.eu).

Text, design a technické údaje se mohou změnit bez předchozího upozornění a vyhrazujeme si právo provádět změny.

Originální verze je v českém jazyce.

Adresa výrobce:

FAST ČR, a.s., Černokostelecká 1621, Říčany CZ-251 01

# SENCOR®

## CZ Záruční podmínky

**Součástí balení tohoto výrobku není záruční list.**

Prodávající poskytuje kupujícímu na výrobek záruku v trvání 24 měsíců od převzetí výrobku kupujícím. Záruka se poskytuje za dále uvedených podmínek. Záruka se vztahuje pouze na nové spotřební zboží prodané spotřebiteli pro běžné domácí použití. Práva z odpovědnosti za vady (reklamaci) může kupující uplatnit buď u prodávajícího, u kterého byl výrobek zakoupen nebo v níže uvedeném autorizovaném servisu. Kupující je povinen reklamaci uplatnit bez zbytečného odkladu, aby nedocházelo ke zhoršení vady, nejpozději však do konce záruční doby. Kupující je povinen poskytnout při reklamaci součinnost nutnou pro ověření existence reklamované vady. Do reklamačního řízení se přijímá pouze kompletní a z důvodů dodržení hygienických předpisů neznečištěný výrobek. V případě oprávněné reklamace se záruční doba prodlužuje o dobu od okamžiku uplatnění reklamace do okamžiku převzetí opraveného výrobku kupujícím nebo okamžiku, kdy je kupující po skončení opravy povinen výrobek převzít. Kupující je povinen prokázat svá práva reklamovat (doklad o zakoupení výrobku, záruční list, doklad o uvedení výrobku do provozu).

### **Záruka se nevztahuje zejména na:**

- vady, na které byla poskytnuta sleva;
- opotřebení a poškození vzniklé běžným užíváním výrobku;
- poškození výrobku v důsledku neodborné či nesprávné instalace, použití výrobku v rozporu s návodem k použití, platnými právními předpisy a obecně známými a obvyklými způsoby používání, v důsledku použití výrobku k jinému účelu, než ke kterému je určen;
- poškození výrobku v důsledku zanedbané nebo nesprávné údržby;
- poškození výrobku způsobené jeho znečištěním, nehodou a zásahem vyšší moci (živelná událost, požár, vniknutí vody);
- vady funkčnosti výrobku způsobené nevhodnou kvalitou signálu, rušivým elektromagnetickým polem apod.
- mechanické poškození výrobku (např. utlumení knoflíku, pád);
- poškození způsobené použitím nevhodných médií, náplní, spotřebního materiálu (baterie) nebo nevhodnými provozními podmínkami (např. vysoké okolní teploty, vysoká vlhkost prostředí, otřesy);
- poškození, úpravu nebo jiný zásah do výrobku provedený neoprávněnou nebo neautorizovanou osobou (servisem);
- případy, kdy kupující při reklamaci neprokáže oprávněnost svých práv (kdy a kde reklamovaný výrobek zakoupil);
- případy, kdy se údaje v předložených dokladech liší od údajů uvedených na výrobku;
- případy, kdy reklamovaný výrobek nelze ztotožnit s výrobkem uvedeným v dokladech, kterými kupující prokazuje svá práva reklamovat (např. poškození výrobního čísla nebo záruční plomba přístroje, přepisované údaje v dokladech).

### **Gestor servisu v ČR:**

**FAST ČR, a.s., Černokostecká 1621, 251 01 Říčany; tel: 323 204 120**

**FAST ČR, a.s., Cejl 31, 602 00 Brno; tel: 531 010 295**

Více autorizovaných servisních středisek pro ČR naleznete na [www.sencor.cz](http://www.sencor.cz).

## Poznámky