



**SENCOR®**

Let's live!



**LED TV**

**SLE 65US800TCSB**

**SLE 55US800TCSB**

**SLE 50US800TCSB**

**SLE 43US800TCSB**

**QUICK GUIDE**  
**RYCHLÝ PRŮVODCE**  
**RÝCHLY SPRIEVODCA**  
**GYORS ÚTMUTATÓ**  
**KRÓTKI PRZEWODNIK**

**EN**

**CZ**

**SK**

**HU**

**PL**





<b>English</b> .....	<b>3</b>
<b>Čeština</b> .....	<b>9</b>
<b>Slovenčina</b> .....	<b>15</b>
<b>Magyar</b> .....	<b>21</b>
<b>Polski</b> .....	<b>27</b>
<b>Product Information Sheet</b> .....	<b>33</b>
<b>Informační list produktu</b> .....	<b>33</b>
<b>Informačný list produktu</b> .....	<b>33</b>
<b>Termékinformációs lap</b> .....	<b>33</b>
<b>Arkusz informacji o produkcie</b> .....	<b>33</b>

## LICENSES:



## 1. Safety instructions

To be able to use this product properly, read this user's manual carefully and keep it for future reference. If you plan to give (sell) this device to a third person, include all documentation, including this manual, with the transaction.



The lightning symbol inside a triangle indicates the device has dangerous voltage that may cause electric shock.



The exclamation point symbol inside an isosceles triangle indicates important operation and repair instructions in the included device documentation.

### ATTENTION

#### RISK OF ELECTRIC SHOCK – DO NOT OPEN!

TO REDUCE THE RISK OF ELECTRIC SHOCK, DO NOT REMOVE THE COVER (OR BACK SIDE). THERE ARE NO PARTS INSIDE WHICH COULD BE REPAIRED BY THE USER. FOR REPAIRS AND SERVICE, CONTACT AN AUTHORIZED SERVICE CENTRE.

#### WARNING:

To prevent risk of fire or electric shock, do not expose the device to rain or moisture. The batteries must not be exposed to excessive heat, for example sunlight, fire, etc.



**This symbol indicates the device has double insulation between dangerous voltage from the network and user-accessible parts. Replace parts with identical spare parts only.**

- Do not leave a static image on the LCD panel for more than 2 hours. This may result in a damaged panel.

- LCD screens are made using precision technology to provide even the finest image details. Several defective pixels can appear on the screen from time to time, indicated as red, blue, green or black dots (up to 0.001% of the total pixel count of the screen). This does not affect the characteristics and the effectiveness of your TV set.

Before using, read the detailed safety information in full user manual available at websites [www.sencor.com](http://www.sencor.com)

## 2. Assembling the stand and connection

For stand attach use the supplied or recommended screws. Make sure that the supports are connected correctly so that the TV is stable. You can then connect the TV to the power supply.

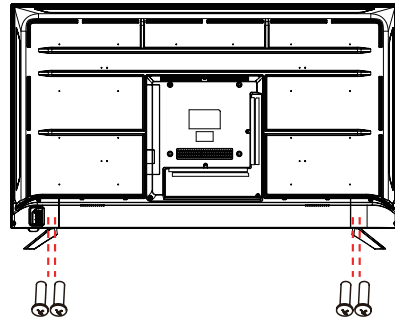

## 3. Insert batteries

To open the battery compartment, remove the back cover. Insert two batteries size AAA. Replace the cover.

## 4. TV connectors

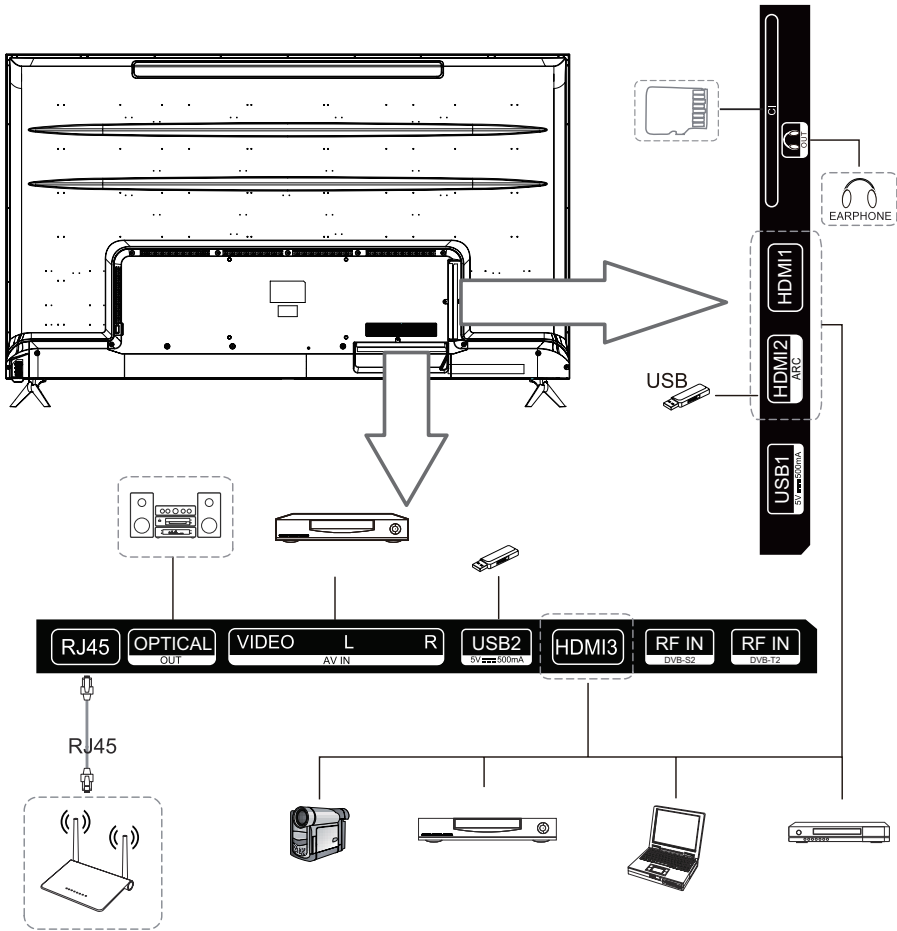

## 5. Remote control

**POWER:** ON/OFF.

**TV/RAD:** Switch to TV or Radio.

**Q** : Search.

**SUBTITLE:** Enable/disable subtitles.

**⚙️** : Enters the Quick Settings menu.

**📺** : Selects an input source.

**0-9** : Number selection key.

**LIST:** The QUICK ACCESS edit screen appears.

**⋮** : It displays the additional buttons on the remote control.

**🔊** : It adjusts the volume level.

**📺** : You can change the programme.

**AD:** Turn the AD switch on or off.

**GUIDE:** You can check the programme.

**🔇** : Mutes the sound.

**▶️** : Play.

**🏠** : Displays the Home menu.

**⏸️** : Pause.

**BACK:** Move to the previous step.

**EXIT:** Closes the menu.

**👁️** : Select current option that's highlighted.

**⬆️/⬇️** : RIGHT/LEFT UP/DOWN buttons to navigate the on-screen menus.

**TEXT:** Open the TEXT.

**T.OPT:** Open the function menu of TEXT.

**MOVIES:** Search Movies

**REC:** Launch Record.

**📺** : Launch Live Playback.

**NETFLIX:** go to Netflix.

**prime video:** go to prime video.

**🔴 🟢 🟡 🔵** : Corresponds to various colour functions in the menu or teletext.



: TV POWER ON/OFF

: STB POWER ON/OFF

**1-9**: number keys

: Input/Channel List

 **QUICK ACCESS**: Brief : Number Key / Hold : Quick Access

**...** **AD/SAP**: Brief : Screen remote Call / Hold : Audio Description

: Mutes the sound.

: It adjusts the volume level.

: You can change the channel.

: Voice recognition Call (Voice recognition activation roll)

: Displays the Home menu.

: Enters the Quick Settings menu.

**WHEEL UP**: Page Scroll Up / Go to upper channel level

**WHEEL PRESS**: Confirm

**WHEEL DOWN**: Page Scroll Down / Go to lower channel level

 : RIGHT/LEFT UP/DOWN buttons to navigate the on-screen menus.

: Go back.

**GUIDE**: You can check the programme.

: Selects an input source.

**MOVIES**: Movies call.





: Play.

: Pause.

: Launch Live Playback.

**NETFLIX**: go to Netflix.

**prime video**: go to prime video.

   : Corresponds to various colour functions in the menu or teletext.

The marks and positions of the remote control buttons may vary depending on the model.



## 6. TV Control

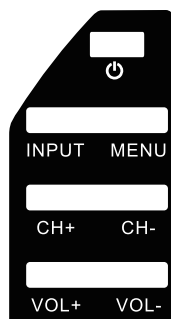

**TV POWER ON/OFF**: TV POWER ON/OFF

**INPUT**: Source select.

**MENU**: Enters the menu.

**CH+**: Selects channel.

**CH-**: Selects channel.

**VOL+**: Raises volume.

**VOL-**: Lowers volume.

## 7. First time installation

After switch on the TV for the first time, a welcome screen appears, where you can select your language and country. Next, select the receive source and perform the initial tuning according to the on-screen instructions.

## 8. Included accessories

- Magic remote control
- Basic Remote control
- Quick guide
- 2x AAA batteries
- Stand with screws

## 9. USB Playback

Connect the USB device. Press the button HOME on the remote control. Run the Photo & Video app. Select your desired storage device. Select and view your desired photo or video.

Compatibility with all USB devices is not guaranteed. Use the FAT32 file system, one partition, without protection. Formatting will permanently erase all the contents of the storage device! Test each USB device for

recording speed and reliability first. If the result is unsatisfactory, replace it with another, especially faster one. USB speed memory is an essential parameter of reliable recording and time shift.

### Supported USB formats

Video: AVI, MP4, MPG, MKV, MOV, DAT, VOB

Audio: MP3, M4A AAC, WMA

Photo: JPEG, JPG, PNG

## 10. Full User manual

Full user manual you can view and download at website [www.sencor.com](http://www.sencor.com)

## INSTRUCTIONS AND INFORMATION REGARDING THE DISPOSAL OF USED PACKAGING MATERIALS

Dispose of packaging material at a public waste disposal site.



### DISPOSAL OF USED ELECTRICAL AND ELECTRONIC APPLIANCES

The meaning of the symbol on the product, its accessory or packaging indicates that this product shall not be treated as household waste. Please, dispose of this product at your applicable collection point for the recycling of electrical & electronic equipment waste. Alternatively in some states of the European Union or other European states you may return your products to your local retailer when buying an equivalent new product. The correct disposal of this product will help save valuable natural resources and help in preventing the potential negative impact on the environment and human health, which could be caused as a result of improper liquidation of waste. Please ask your local authorities or the nearest waste collection centre for further details. The improper disposal of this type of waste may fall subject to national regulations for fines.

#### For business entities in the European Union

If you wish to dispose of an electrical or electronic device, request the necessary information from your seller or supplier.

#### Disposal in other countries outside the European Union

If you wish to dispose of this product, request the necessary information about the correct disposal method from local government departments or from your seller.



Hereby, FAST ČR, a. s. declares that the radio equipment type SLE 65US800TCSB, SLE 55US800TCSB, SLE 50US800TCSB, SLE 43US800TCSB is in compliance with Directive 2014/53/EU.

The full text of the EU declaration of conformity is available at the following internet address: [www.sencor.com](http://www.sencor.com)

Changes to the text, design and technical specifications may occur without prior notice and we reserve the right to make these changes.



## 1. Bezpečnostní instrukce

Pokud chcete výrobek správně používat, přečtěte si pozorně tento návod k použití a uschovejte jej k pozdějšímu nahlédnutí. Pokud budete přístroj předávat (prodávat) další osobě, předejte společně s přístrojem i veškerou dokumentaci, včetně tohoto návodu.



Symbol blesku v rovnostranném trojúhelníku upozorňuje, že uvnitř tohoto přístroje se nachází nebezpečné napětí, které představuje riziko úrazu elektrickým proudem.



Symbol vykřičníku v rovnostranném trojúhelníku upozorňuje na důležité provozní a servisní pokyny v dokumentaci doprovázející přístroj.

### UPOZORNĚNÍ

#### RIZIKO ÚRAZU ELEKTRICKÝM PROUDEM – NEOTEVÍRAT!

PRO SNÍŽENÍ RIZIKA ÚRAZU ELEKTRICKÝM PROUDEM NESNÍMEJTE KRYT (NEBO ZADNÍ STRANU). UVNITŘ PŘÍSTROJE NEJSOU ŽÁDNÉ DÍLY VYMĚNITELNÉ UŽIVATELEM. S OPRAVAMI SE OBRÁŤTE NA AUTORIZOVANÝ SERVIS.

### VAROVÁNÍ:

Abyste předešli riziku požáru nebo úrazu elektrickým proudem, nevystavujte tento přístroj dešti nebo vlhku. Baterie se nesmí vystavovat nadměrnému teplu, například slunečnímu svitu, ohni a podobně.



**Tento symbol označuje, že přístroj má dvojitou izolaci mezi nebezpečným napětím ze sítě a částmi dostupnými pro uživatele. V případě servisu používejte pouze identické náhradní díly.**

- Neponechávejte statický obraz na LCD panelu více než 2 hodiny. Mohlo by dojít k poškození panelu.
- LCD zobrazovače jsou vyrobeny za použití vysoce přesné technologie tak, aby Vám poskytly jemné detaily obrazu. Čas od času se na obrazovce může objevit několik neaktivních bodů jako stálý bod červené, modré, zelené nebo černé barvy (až do 0,001 % celkového počtu bodů zobrazovače). Toto nijak neovlivňuje vlastnosti a výkonost Vašeho televizoru.

Před použitím si přečtěte podrobné bezpečnostní informace v úplné uživatelské příručce dostupné na webových stránkách [www.sencor.com](http://www.sencor.com)

## 2. Instalace stojánu

Pro připevnění stojanu použijte dodané nebo doporučené šrouby. Ujistěte se, že jsou podpěry správně připojeny, aby byl televizor stabilní. Poté připojte televizor k elektrické síti.

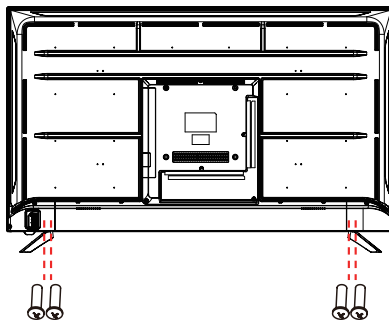

## 3. Vložení baterií

Otevřete kryt prostoru pro baterie. Vložte dovnitř dvě baterie typu AAA. Nasaďte kryt zpět.

## 4. TV konektory

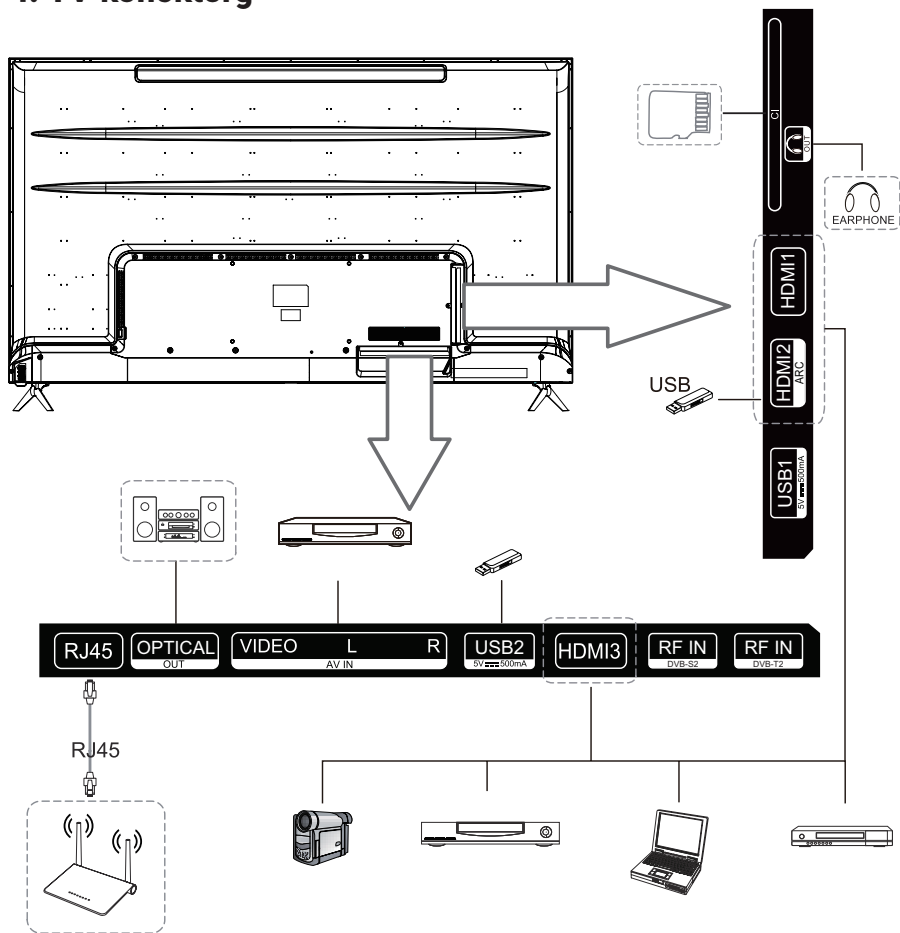

## 5. Dálkový ovladač

**POWER:** zapnutí/vypnutí.

**TV/RAD:** Přepnutí na TV nebo rádio.

**Q:** Vyhledávání.

**SUBTITLE:** Zapnutí/vypnutí titulků.

**⚙️:** Vstup do menu rychlého nastavení.

**📺:** Volba vstupního zdroje.

**0-9:** Numerické klávesy.

**LIST:** Zobrazí se obrazovka rychlého přístupu k úpravám.

**⋮:** Zobrazí další tlačítka na dálkovém ovladači.

**🔊:** Nastavení hlasitosti.

**📺:** Přepínání kanálu.

**AD:** Zapnutí a vypnutí funkce AD.

**GUIDE:** Zobrazení televizního programu.

**🔇:** Umlčení zvuku.

**▶️:** Přehrát.

**🏠:** Zobrazí hlavní nabídku.

**⏸️:** Pauza.

**BACK:** Zpět na předchozí krok.

**EXIT:** Zavře nabídku.

**👁️:** Zvolí aktuální zvýrazněnou možnost.

**⏪⏩:** Tlačítka DOPRAVA/DOLEVA/  
NAHORU/DOLŮ pro pohyb v nabídce.

**TEXT:** Otevře teletext.

**T.OPT:** Otevřete funkční nabídku teletextu.

**MOVIES:** Hledání filmů

**REC:** Spustí nahrávání.



















**📺:** Zahájí živé přehrávání.

**NETFLIX:** spustí Netflix.

**prime video:** spustí Prime video.

**🔴 🟢 🟡 🔵:** Odpovídá různým barevným funkcím v menu nebo teletextu.



- : Zapnutí/vypnutí TV
- : Zapnutí/vypnutí STB
- 1-9**: numerická tlačítka
- : Seznam vstupů/kanálů
-  **QUICK ACCESS**: Krátce: Číselné tlačítko / Dlouze: Rychlý přístup
- ...** **AD/SAP**: Krátce: Vyvolání vzdálené obrazovky / Dlouze: Zvukový popis
- : Umlčení zvuku.
- : Nastavení hlasitosti.
- : Přepínání kanálu.
- : Aktivace rozpoznávání hlasu
- : Zobrazí hlavní nabídku.
- : Vstup do menu rychlého nastavení.
- KOLEČKO NAHORU**: Posun stránky nahoru / Přejít na vyšší kanál
- STISKNUTÍ KOLEČKA**: Potvrzení
- KOLEČKO DOLŮ**: Posun stránky dolů / Přejít na nižší kanál
- : Tlačítka DOPRAVA/DOLEVA/NAHORU/DOLŮ pro pohyb v nabídce.
- : Přejít zpět.
- GUIDE**: Zobrazení televizního programu.
- : Volba vstupního zdroje.
- MOVIES**: Vyvolání nabídky filmů.
- : Přehrát.
- : Pauza.
- : Zahájí živé přehrávání.
- NETFLIX**: spustí Netflix.
-  **prime video**: spustí Prime video.
- : Odpovídá různým barevným funkcím v menu nebo teletextu.

Značky a polohy tlačítek dálkového ovládání se mohou lišit v závislosti na modelu.





## 6. Ovládání na TV

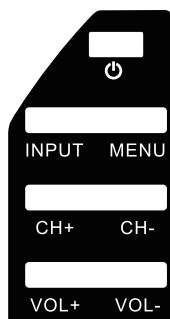

: Zapnutí/vypnutí TV

**INPUT**: Výběr zdroje.

**MENU**: Vstup do hlavní nabídky.

**CH+**: Výběr kanálu.

**CH-**: Výběr kanálu.

**VOL+**: Zvýšení hlasitosti.

**VOL-**: Snížení hlasitosti.

## 7. Po prvním zapnutí televizoru

Po prvním zapnutí televizoru se zobrazí uvítací obrazovka, kde můžete vybrat svůj jazyk a zemi. Dále vyberte zdroj signálu a proveďte počáteční ladění podle pokynů na obrazovce.

## 8. Příložené příslušenství

- Dálkový ovladač Magic
- Základní dálkový ovladač
- Rychlý průvodce
- 2 baterie AAA
- Stojan a upevňovací šroubky

## 9. Přehrávání z disků USB

Připojte USB zařízení. Stiskněte tlačítko HOME na dálkovém ovladači. Spusťte aplikaci Photo & Video. Vyberte požadované úložné zařízení. Zvolte a zobrazte požadovanou fotografii nebo video.

Kompatibilita se všemi zařízeními USB není zaručena. Použijte souborový systém FAT32, jeden oddíl, bez ochrany. Formátování nevratně

smaže veškerý obsah paměťového zařízení! Nejprve vyzkoušejte rychlost a spolehlivost každého zařízení USB. Při neuspokojivém výsledku je vyměňte za jiné, zejména rychlejší. Rychlost paměťového zařízení USB je základním předpokladem spolehlivého záznamu a časového posunu.

### Podporované formáty USB

Video: AVI, MP4, MPG, MKV, MOV, DAT, VOB

Audio: MP3, M4A AAC, WMA

Obrázky: JPEG, JPG, PNG

## 10. Úplné znění návodu k obsluze

Návod k obsluze v úplném znění je k dispozici ke stažení na adrese [www.sencor.com](http://www.sencor.com)



**POKYNY A INFORMACE O NAKLÁDÁNÍ S POUŽITÝM OBALEM**

Balící materiál zlikvidujte na veřejném místě likvidace odpadu.

**LIKVIDACE POUŽITÝCH ELEKTRICKÝCH A ELEKTRONICKÝCH ZAŘÍZENÍ**

Symbol na výrobku, jeho příslušenství nebo obalu oznamuje, že výrobek nesmí být likvidován v domácím odpadu. Zlikvidujte zařízení v příslušném sběrném místě pro recyklaci elektrických a elektronických zařízení. Alternativně v některých zemích Evropské unie nebo jiných evropských zemích můžete vrátit své výrobky místnímu prodejci při koupi ekvivalentního nového produktu. Správnou likvidací tohoto produktu pomůžete zachovat cenné přírodní zdroje a napomáháte prevenci potenciálních negativních dopadů na životní prostředí a lidské zdraví, což by mohly být důsledky nesprávné likvidace odpadů. Další podrobnosti získáte od místních orgánů nebo nejbližšího sběrného střediska odpadů. Nesprávná likvidace tohoto typu odpadu může podléhat vnitrostátním předpisům o pokutách.

**Pro podnikové subjekty v zemích Evropské unie**

Chcete-li likvidovat elektrická a elektronická zařízení, vyžádejte si potřebné informace od svého prodejce nebo dodavatele.

**Likvidace v ostatních zemích mimo Evropskou unii**

Chcete-li tento výrobek zlikvidovat, vyžádejte si potřebné informace o správném způsobu likvidace od místních úřadů nebo od svého prodejce.



Tímto FAST ČR, a.s. prohlašuje, že typ rádiového zařízení SLE 65US800TCSB, SLE 55US800TCSB, SLE 50US800TCSB, SLE 43US800TCSB je v souladu se směrnicí 2014/53/EU.

Úplné znění EU prohlášení o shodě je k dispozici na této internetové adrese:  
[www.sencor.com](http://www.sencor.com)

Změny textu, konstrukce a technických specifikací mohou nastat bez předchozího upozornění a vyhrazujeme si právo tyto změny provést.

## 1. Bezpečnostné inštrukcie

Ak chcete výrobok správne používať, prečítajte si pozorne tento návod na použitie a uschovajte ho na neskoršie nahládnutie. Pokiaľ budete prístroj odovzdávať (predávať) ďalšej osobe, odovzdajte spoločne s prístrojom i všetku dokumentáciu, vrátane tohto návodu.



Symbol blesku v rovnostrannom trojuholníku upozorňuje, že vnútri tohto prístroja sa nachádza nebezpečné napätie, ktoré predstavuje riziko úrazu elektrickým prúdom.



Symbol výkričníka v rovnostrannom trojuholníku upozorňuje na dôležité prevádzkové a servisné pokyny v dokumentácii sprievádzajúcej prístroj.

### UPOZORNENIE

**RIZIKO ÚRAZU ELEKTRICKÝM PRÚDOM – NEOTVÁRAŤ!**

NA ZNÍŽENIE RIZIKA ÚRAZU ELEKTRICKÝM PRÚDOM NEODOBERAJTE KRYT (ALEBO ZADNÚ STRANU). VNÚTRI PRÍSTROJA NIE SÚ ŽIADNE DIELY VYMENITELNÉ POUŽÍVATEĽOM. S OPRAVAMI SA OBRÁŤTE NA AUTORIZOVANÝ SERVIS.

### VAROVANIE:

Aby ste predišli riziku požiaru alebo úrazu elektrickým prúdom, nevystavujte tento prístroj dažďu alebo vlhku. Batérie sa nesmú vystavovať nadmernému teplu, napríklad slnečnému svitu, ohňu a podobne.



**Tento symbol označuje, že prístroj má dvojité izolácie medzi nebezpečným napätím zo siete a časťami dostupnými pre používateľa. V prípade servisu používajte iba identické náhradné diely.**

- Neponechávajte statický obraz na LCD paneli viac než 2 hodiny. Mohlo by dôjsť k poškodeniu panela.
- LCD zobrazovače sú vyrobené použitím vysoko presnej technológie tak, aby vám poskytli jemné detaily obrazu. Čas od času sa na obrazovke môže objaviť niekoľko neaktívnych bodov ako stály bod červenej, modrej, zelenej alebo čiernej farby (až do 0,001 % celkového počtu bodov zobrazovača). Toto nijak neovplyvňuje vlastnosti a výkonnosť vášho telefónu.

Pred použitím si prečítajte podrobné bezpečnostné informácie v úplnej používateľskej príručke dostupnej na webových stránkach [www.sencor.com](http://www.sencor.com)

## 2. Inštalácia stojančeka

Na prípevnenie stojana použite dodané alebo odporúčané skrutky. Uistite sa, že sú podpery správne pripojené, aby bol televízor stabilný. Potom pripojte televízor k elektrickej sieti.

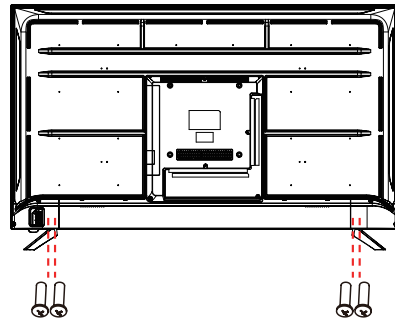

## 3. Vloženie batérií

Otvorte kryt priestoru pre batérie. Vložte dovnútra dve batérie typu AAA. Nasadte kryt späť.

## 4. TV konektory

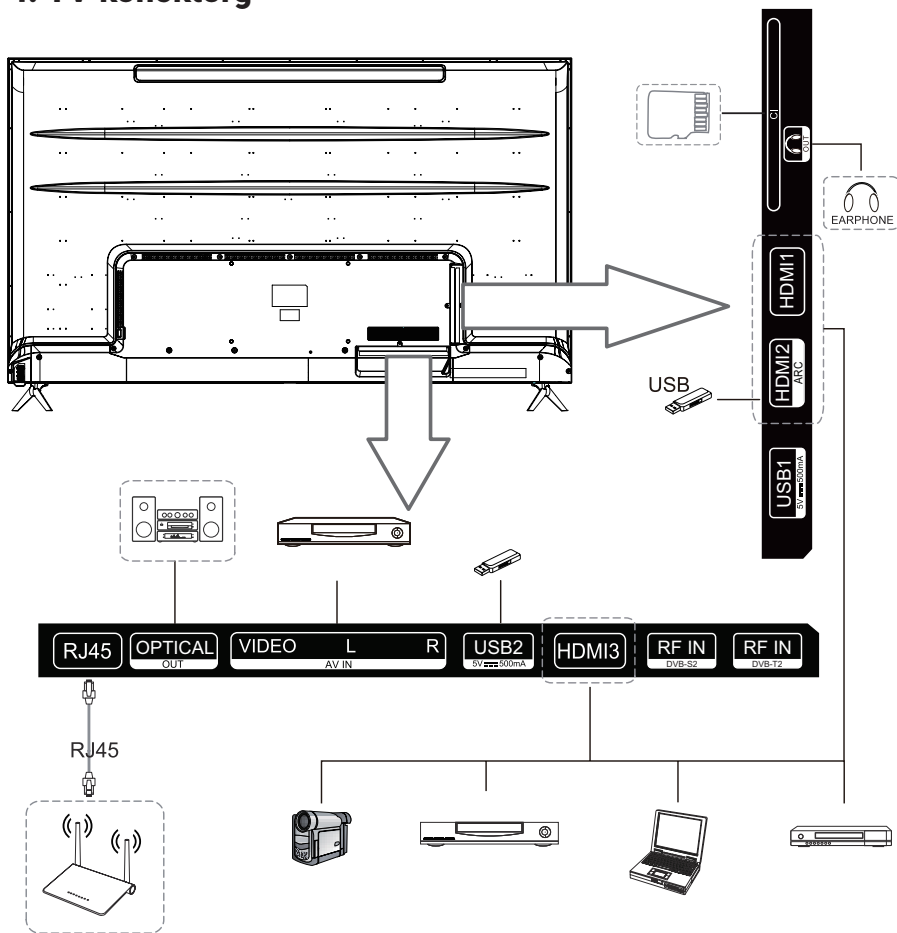



## 5. Dialkový ovládač

**POWER:** zapnutie/vypnutie.

**TV/RAD:** Prepnete na TV alebo rádio.

**Q:** Hľadáť.

**SUBTITLE:** Zapnutie/vypnutie titulkov.

**⚙️:** Vstúpte do ponuky Rýchle nastavenie.

**📺:** Výber vstupného zdroja.

**0-9:** Číselné klávesy.

**LIST:** Zobrazí sa obrazovka Quick Access (rýchly prístup).

**⋮:** Zobrazí ďalšie tlačidlá na diaľkovom ovládači.

**🔊:** Nastavenie hlasitosti.

**📺:** Prepínanie kanálov.

**AD:** Zapínanie a vypínanie funkcie AD.

**GUIDE:** Zobrazenie televízneho programu.

**🔇:** Umlčanie zvuku.

**▶️:** Prehrať.

**🏠:** Zobrazí hlavnú ponuku.

**⏸️:** Pauza.

**BACK:** Späť na predchádzajúci krok.

**EXIT:** Uzatvára ponuku.

**👁️:** Vyberie aktuálnu zvýraznenú možnosť.

**⬅️/➡️/⬆️/⬇️:** Tlačidlá VPRAVO/VĽAVO/HORE/DOLE pre pohyb v ponuke.

**TEXT:** Otvorí teletext.

**T.OPT:** Otvorte ponuku funkcie teletextu.

**MOVIES:** Vyhľadávanie filmov

**REC:** Spustí nahrávanie.

















**📺:** Spustí prehrávanie naživo.

**NETFLIX:** spustí Netflix.

**prime video:** spustí Prime video.

**🔴 🟢 🟡 🔵:** Zodpovedá rôznym farebným funkciám v menu alebo teletexte.



- : Zapnutie/vypnutie televízora
- : Zapnutie/vypnutie STB
- 1-9**: numerické tlačidlá
- : Zoznam vstupov/kanálov
-  **QUICK ACCESS**: Krátce: Numerické tlačidlo / Dlhé: Rýchly prístup
- ...** **AD/SAP**: Krátce: Vyvolanie vzdialenej obrazovky / Dlhé: Popis zvuku
- : Umlčanie zvuku.
- : Nastavenie hlasitosti.
- : Prepínanie kanálov.
- : Aktivovať rozpoznávanie hlasu
- : Zobrazí hlavnú ponuku.
- : Vstúpte do ponuky Rýchle nastavenie.
- KOLESO HORE**: Presunúť stránku hore /Prejsť na vyšší kanál
- STLAČENIE KOLESA**: Potvrdenie
- KOLESO NADOL**: Posúvanie stránky nadol/ Prejsť na dolný kanál
- Δ▽◀▶**: Tlačidlá VPRAVO/VĽAVO/HORE/DOLE pre pohyb v ponuke.
- : Prechod späť.
- GUIDE**: Zobrazenie televízneho programu.
- : Výber vstupného zdroja.
- MOVIES**: Vyvolanie ponuky filmov.
- : Prehrať.
- : Pauza.
- : Spustí prehrávanie naživo.
- NETFLIX**: spustí Netflix.
- prime video**: spustí Prime video.
- : Zodpovedá rôznym farebným funkciám v menu alebo teletexte.

Značky a polohy tlačidiel diaľkového ovládania sa môžu líšiť v závislosti od modelu.





## 6. Ovládanie na TV

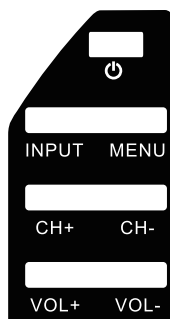

**⏻**: Zapnutie/vypnutie TV

**INPUT**: Výber zdroja.

**MENU**: Vstup do hlavnej ponuky.

**CH+**: Výber kanála.

**CH-**: Výber kanála.

**VOL+**: Zvýšenie hlasitosti.

**VOL-**: Zníženie hlasitosti.

## 7. Po prvom zapnutí televízora

Po prvom zapnutí televízora sa zobrazí uvítacia obrazovka, kde môžete vybrať svoj jazyk a krajinu. Ďalej vyberte zdroj signálu a vykonajte počiatočné ladenie podľa pokynov na obrazovke.

## 8. Priložené príslušenstvo

- Diaľkové ovládanie Magic
- Základné diaľkové ovládanie
- Rýchly sprievodca
- 2 batérie AAA
- Stojan a upevňovacie skrutky

## 9. Prehrávanie z diskov USB

Pripojte zariadenie USB. Stlačte tlačidlo HOME na diaľkovom ovládači. Spustíte aplikáciu Photo & Video. Vyberte požadované pamäťové zariadenie. Vyberte a zobrazte požadovanú fotografiu alebo video.

Kompatibilita so všetkými zariadeniami USB nie je zaručená. Použite súborový systém FAT32, jeden oddiel, bez ochrany. Formátovanie nevratne zmaže všetok obsah pamäťového zariadenia! Najprv vyskúšajte rýchlosť a spoľahlivosť každého zariadenia USB. Pri neuspokojivom výsledku ich vymeňte za iné, najmä rýchlejšie. Rýchlosť pamäťového zariadenia USB je základným predpokladom spoľahlivého záznamu a časového posunu.

### Podporované formáty USB

Video: AVI, MP4, MPG, MKV, MOV, DAT, VOB

Audio: MP3, M4A AAC, WMA

Obrázky: JPEG, JPG, PNG

## 10. Úplné znenie návodu na obsluhu

Návod na obsluhu v úplnom znení je k dispozícii na stiahnutie na adrese [www.sencor.com](http://www.sencor.com)



**POKYNY A INFORMÁCIE O NAKLADANÍ S POUŽITÝM OBALOM**

Baliaci materiál zlikvidujte na verejnom mieste likvidácie odpadu.

**LIKVIDÁCIA POUŽITÝCH ELEKTRICKÝCH A ELEKTRONICKÝCH ZARIADENÍ**

Symbol na výrobku, jeho príslušenstve alebo obale oznamuje, že výrobok sa nesmie likvidovať v domovom odpade. Zlikvidujte zariadenie v príslušnom zbernom mieste na recykláciu elektrických a elektronických zariadení.

Alternatívne v niektorých krajinách Európskej únie alebo iných európskych krajinách môžete vrátiť svoje výrobky miestnemu predajcovi pri kúpe ekvivalentného nového produktu.

Správnou likvidáciou tohto produktu pomôžete zachovať cenné prírodné zdroje a napomáhate prevencii potenciálnych negatívnych dopadov na životné prostredie a ľudské zdravie, čo by mohli byť dôsledky nesprávnej likvidácie odpadov. Ďalšie podrobnosti získate od miestnych orgánov alebo najbližšieho zberného strediska odpadov. Nesprávna likvidácia tohto typu odpadu môže podliehať vnútroštátnym predpisom o pokutách.

**Pre podnikové subjekty v krajinách Európskej únie**

Ak chcete likvidovať elektrické a elektronické zariadenia, vyžiadajte si potrebné informácie od svojho predajcu alebo dodávateľa.

**Likvidácia v ostatných krajinách mimo Európskej únie**

Ak chcete tento výrobok zlikvidovať, vyžiadajte si potrebné informácie o správnom spôsobe likvidácie od miestnych úradov alebo od svojho predajcu.



Týmto FAST ČR, a.s. vyhlasuje, že typ rádiového zariadenia SLE 65US800TCSB, SLE 55US800TCSB, SLE 50US800TCSB, SLE 43US800TCSB je v súlade so smernicou 2014/53/EU.

Úplné znenie vyhlásenia o zhode EÚ sa nachádza na adrese: [www.sencor.com](http://www.sencor.com)

Zmeny textu, konštrukcie a technických špecifikácií môžu nastať bez predchádzajúceho upozornenia a vyhradzuje si právo tieto zmeny vykonať.

## 1. Biztonsági útmutató

A termék rendeltetésszerű használatához figyelmesen olvassa el a teljes használati útmutatót. Az útmutatót őrizze meg későbbi felhasználásokhoz is. Amennyiben a készüléket másnak átadja vagy eladja, akkor a termékkel együtt a kísérő dokumentációt, tehát a használati útmutatót is adja át.



A „villám jel háromszögben” arra figyelmezteti, hogy a készülék belsejében veszélyes feszültség van, amely áramütést okozhat.



A „felkiáltójel háromszögben” a készülékhez mellékelt útmutatóban a fontos üzemeltetési és karbantartási utasításokra hívja fel a figyelmét.

### FIGYELMEZTETÉS

**ÁRAMÜTÉS VESZÉLYE! NE NYISSA KI!**

AZ ÁRAMÜTÉSVESZÉLY CSÖKKENTÉSE ÉRDEKÉBEN A BURKOLATOT (VAGY A HÁT LAPOT) NE SZERELJE LE. A KÉSZÜLÉK NEM TARTALMAZ OLYAN ALKATRÉSZEKET, AMELYEKET A FELHASZNÁLÓ IS MEGJAVÍTHAT VAGY KICSERÉLHET. A KÉSZÜLÉK JAVÍTÁSÁT BÍZZA MÁRKASZERVIZRE.

### FIGYELMEZTETÉS!

Az áramütések és tüzek megelőzése érdekében a készüléket ne tegye ki eső és nedvesség hatásának. Az elemek ne tegye ki magas hőmérséklet hatásának pl. azt ne tegye napsütötte helyre, vagy nyílt láng közelébe.



**Ez a jel azt mutatja, hogy a készülék a veszélyes hálózati feszültség és a felhasználó által érintett részek között dupla szigeteléssel rendelkezik. Javítás esetén kizárólag az eredetivel azonos pótalkatrészeket használjon.**

- Állóképeket 2 óránál hosszabb ideig ne jelenítsen meg az LCD képernyőn. Ez a készülék maradandó sérülését okozhatja.
- A jelen készülék LCD panelje precíz technológiával készült, a képet finom részletekkel és élethű színekkel adja vissza. Rendkívül ritkán előfordulhat, hogy a képernyőn nem változó piros, zöld, kék, fekete pont formájában valamilyen pixelhiba jelentkezik (a képpontok számának a 0,001 %-a alatt). Ez azonban nem befolyásolja a tévékészülék tulajdonságait és teljesítményét.

A készülék használatba vétele előtt olvassa el a teljes használati útmutatót és a biztonsági előírásokat. A dokumentumokat a [www.sencor.com](http://www.sencor.com) weblapon találja meg.

## 2. A lábak szerelése

A lábak szereléséhez a mellékelt, vagy az ajánlott csavarokat használja. Ügyeljen a lábak helyes felszerelésére és a tévékészülék stabilitására. A tévékészüléket csatlakoztassa az elektromos hálózathoz.

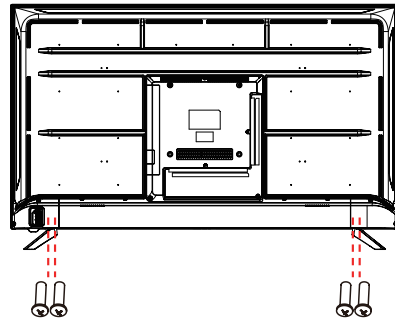

## 3. Az elem behelyezése

Vegye le az elemtartó fedelét. Tegyen be 2 db AAA típusú elemet. A fedelet tegye vissza.

## 4. TV csatlakozók

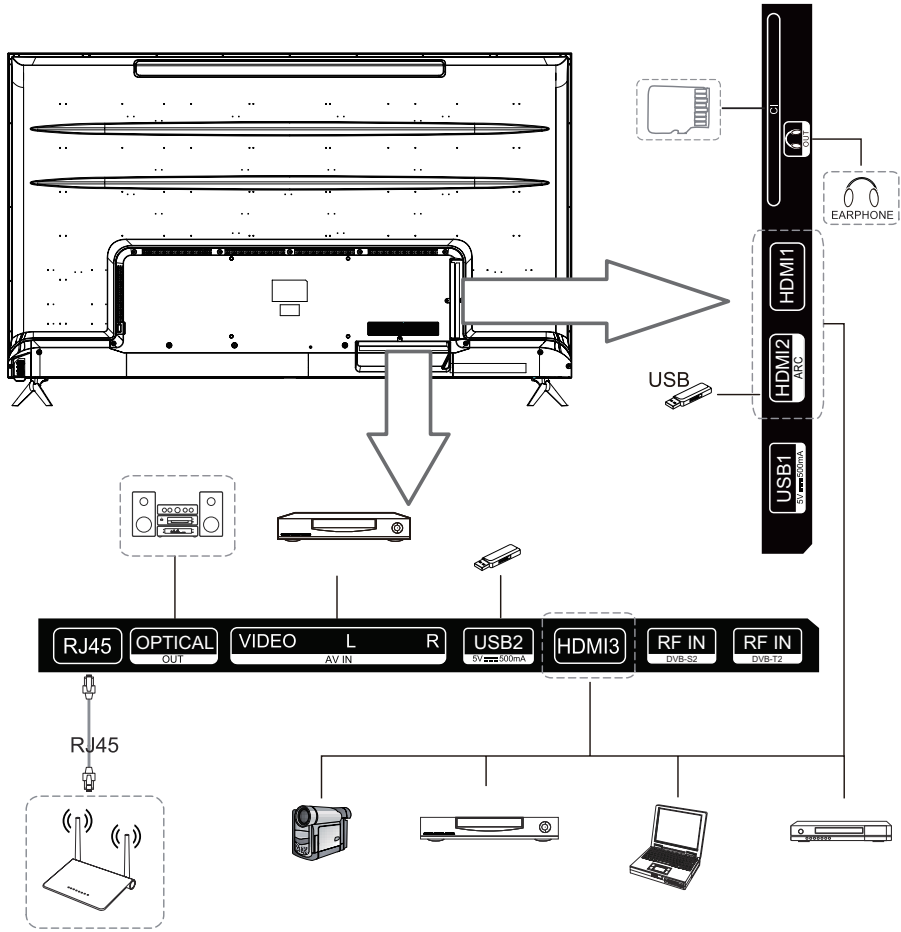

## 5. Távírányító

**POWER:** tévékészülék be- és kikapcsolása.

**TV/RAD:** Váltás TV-re vagy rádióra.

**Q:** Keresés.

**SUBTITLE:** Feliratok be-/kikapcsolása.

**⚙️:** Lépjen be a Gyorsbeállítás menübe.

**📺:** Bemeneti forrás kiválasztása.

**0-9:** Numerikus billentyűk.

**LIST:** Megjelenik a Gyors hozzáférés szerkesztése képernyő.

**⋮:** További gombokat jelenít meg a távírányítón.

**🔊:** Hangerő beállítása.

**📺:** Csatornaváltás.

**AD:** AD funkció be- és kikapcsolása.

**GUIDE:** A televíziós műsor megjelenítése.

**🔇:** Némtsd le a hangot.

**▶️:** Játssza le.

**🏠:** Megjeleníti a főmenüt.

**⏪:** Szünet.

**BACK:** Vissza az előző lépéshez.

**EXIT:** Lezárja a licitet.

**👁️:** Kiválasztja az aktuális kijelölt opciót.

**⏪⏩:** JOBB/BAL/FEL/LE gombok a menü mozgatásához.

**TEXT:** Megnyitja a teletextet.

**T.OPT:** Nyissa meg a teletext funkció menüt.

**MOVIES:** Filmkeresés.

**REC:** Elkezdi felvenni.

**📺:** Elindítja az élő lejátszást.

**NETFLIX:** elindítja a Netflix.

**prime video:** elindítja a Prime video.

**🔴 🟢 🟡 🔵:** A menü vagy a teletext különböző színfüggvényeihez illeszkedik.



: TV be- és kikapcsolása

: STB be- és kikapcsolása

**1-9**: numerikus gombok

: Bemenetek/csatornák listája

 **QUICK ACCESS**: Röviden: Numerikus gomb /  
Hosszú: Gyors hozzáférés.

**...** **AD/SAP**: Röviden: A Távoli képernyő/Hosszú hívása: Audio leírás.

: Némítsd le a hangot.

: Hangerő beállítása.

: Csatornaváltás.

: Hangfelismerés aktiválása

: Megjeleníti a főmenüt.

: Lépjen be a Gyorsbeállítás menübe.

**KEREKES FEL**: Oldal mozgatása felfelé/Ugrás magasabb csatornára

**A KERÉK LENYOMÁSÁHOZ**: Jóváhagyás

**KERÉKET LE**: Lapozás lefelé / Ugrás az alsó csatornára

**Δ▽◀▶**: **JOBB/BAL/FEL/LE** gombok a menü mozgatásához.

**←**: MenjeteK vissza.

**GUIDE**: A televíziós műsor megjelenítése.

: Bemeneti forrás kiválasztása.

**MOVIES**: Előhívom a mozi menüt.

: Játssza le.

: Szünet.

: Elindítja az élő lejátszást.

**NETFLIX**: elindítja a Netflix.

**prime video**: elindítja a Prime video.

: A menü vagy a teletext különböző színfüggvényeihez illeszkedik.

A távvezérlő gombok jelei és pozíciói modelltől függően változhatnak.





## 6. Vezérlés a TV-n

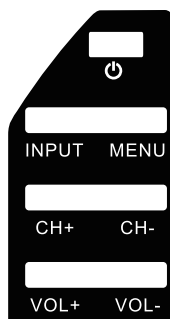

 TV be- és kikapcsolása

**INPUT:** Forrás kiválasztása.

**MENU:** Lépjen be a főmenübe.

**CH+:** Csatorna kiválasztása.

**CH-:** Csatorna kiválasztása.

**VOL+:** Hangerő növelése

**VOL-:** Hangerő csökkentése.

## 7. A tévékészülék első bekapcsolása után

A tévékészülék első bekapcsolása után megjelenik egy üdvözlő képernyő, amelyen nyelvet és országot választhat. Választhat jelforrást is, valamint végrehajthatja az indítási hangolást a képernyő utasításait követve.

## 8. Mellékelt tartozékok

- Varázslatos távirányító
- Alapvető távirányító
- Gyors útmutató
- 2 db AAA ceruzaelem
- Lábak és rögzítő csavarok

## 9. Lejátszás USB memóriáról

Csatlakoztassa az USB-eszközt. Nyomja meg a HOME gombot a távirányítón. Fotó és videó indítása. Válassza ki a kívánt tárolóeszközt. Válassza ki és nézze meg a kívánt fényképet vagy videót.

Az összes USB eszközökkel nem garantált a kompatibilitás. Használjon FAT32 fájlrendszert, egy szakaszt, védelem nélkül. A formázás visszavonhatatlan módon töröl minden adatot a memória eszközről! Minden USB eszközt próbáljon ki (elsősorban az adatátviteli sebességet és felvétel megbízhatóságát). Amennyiben nem éri el a kívánt eredményt, akkor használjon másik memóriát. A felvétel és az időeltolás funkció megbízható működéséhez nagysebességű USB memóriára van szükség.

### Támogatott USB formátumok

Videó: AVI, MP4, MPG, MKV, MOV, DAT, VOB

Audió: MP3, M4A AAC, WMA

Kép: JPEG, JPG, PNG

## 10. Teljes használati útmutató

A használati útmutató teljes változatát a [www.sencor.com](http://www.sencor.com) weblapon találja meg.

## A HASZNÁLT CSOMAGOLÓANYAGOKRA VONATKOZÓ UTASÍTÁSOK ÉS TÁJÉKOZTATÓ

A készülék csomagolóanyagait a felhasználás helyén érvényes hulladékkezelési előírások szerint kell megsemmisíteni.



### A HASZNÁLT ELEKTROMOS ÉS ELEKTRONIKUS BERENDEZÉSEK MEGSEMISÍTÉSE

A terméken vagy az annak dobozán feltüntetett jel azt jelzi, hogy a terméket nem szabad a háztartási hulladékkal együtt kezelni. A terméket az elektromos és elektronikus hulladékok gyűjtésére kijelölt hulladékgyűjtő helyen kell leadni újrahasznosítás céljából. Az EU országokban, illetve más európai országokban is, a használt termékek az eladóhelyen, azonos új termék vásárlása esetén is leadhatók.

A termék megfelelő módon történő megsemmisítésével segít megőrizni az értékes természeti erőforrásokat, és hozzájárul a nem megfelelő hulladék-megsemmisítés által okozott esetleges negatív környezeti és egészségügyi hatások megelőzéséhez. További információkat a helyi hulladékgyűjtő helyekről a polgármesteri hivatalban kaphat. A hulladékok nem megfelelő módon történő ártalmatlanítása esetén, a helyi előírások szerinti bírság szabható ki.

#### Az Európai Unió országaiban működő vállalkozások részére

Ha elektromos vagy elektronikus berendezést kíván megsemmisíteni, akkor erre vonatkozóan kérjen információkat a termék eladójától vagy forgalmazójától.

#### Megsemmisítés Európai Unió országain kívül

Amennyiben ezt a terméket ártalmatlanítani kívánja, akkor tájékoztatásért forduljon a termék eladójához vagy a helyi önkormányzati hivatal illetékes osztályához.



A FAST ČR a.s. cég kijelenti, hogy a SLE 65US800TCSB, SLE 55US800TCSB, SLE 50US800TCSB, SLE 43US800TCSB készülékbe épített rádió egység megfelel a 2014/53/EU irányelv követelményeinek.

Az EU-megfelelőségi nyilatkozat teljes szövege a következő címen található:  
[www.sencor.com](http://www.sencor.com)

Fenntartjuk a jogot a készülék műszaki adatainak és kivitelének előzetes bejelentés nélküli megváltoztatására.

## 1. Instrukcje bezpieczeństwa

Aby prawidłowo korzystać z urządzenia, należy dokładnie przeczytać niniejszą instrukcję obsługi i zachować ją do wglądu. Sprzedając lub przekazując urządzenie innej osobie należy dołączyć do niego kompletną dokumentację, z niniejszą instrukcją włącznie.



Symbol błyskawicy w trójkącie równoramiennym ostrzega o niebezpiecznym napięciu w urządzeniu, stwarzającym ryzyko porażenia prądem elektrycznym.



Symbol wykrzyknika w trójkącie równoramiennym zwraca uwagę na ważne instrukcje dot. eksploatacji, zawarte w dokumentacji urządzenia.

### UWAGA

**RYZIKO PORAŻENIA PRĄDEM ELEKTRYCZNYM — NIE OTWIERAĆ!**

W CELU ZMNIEJSZENIA RYZYKA PORAŻENIA PRĄDEM NIE NALEŻY ZDEJMOWAĆ OSŁONY (TYLNEJ STRONY URZĄDZENIA). WEWNĄTRZ URZĄDZENIA NIE ZNAJDUJĄ SIĘ ŻADNE ELEMENTY WYMIENIALNE PRZEZ UŻYTKOWNIKA. NAPRAW DOKONYWAĆ W AUTORYZOWANYM SERWISIE.

### OSTRZEŻENIE:

Aby uniknąć ryzyka pożaru lub porażenia prądem elektrycznym, nie wolno wystawiać urządzenia na działanie deszczu lub wilgoci. Baterie nie mogą być wystawione na działanie wysokiej temperatury, np. światła słonecznego, ognia itp.



Ten symbol oznacza, że urządzenie posiada podwójną izolację pomiędzy niebezpiecznym napięciem sieciowym i częściami dostępnymi dla użytkownika. Podczas serwisowania należy używać tylko

### identycznych części zamiennych.

- Nie należy pozostawiać nieruchomego obrazu na panelu LCD dłużej niż przez 2 godziny. Mogłoby dojść do uszkodzenia panelu.
- Wyświetlacze LCD są produkowane przy zastosowaniu technologii wysokiej precyzji, aby zapewnić dokładne odwzorowanie obrazu. Od czasu do czasu na ekranie może pojawić się kilka nieaktywnych punktów, jak np. stały punkt czerwony, niebieski, zielony lub czarny (do 0,001% ogólnej liczby punktów wyświetlacza). Nie ma to wpływu na właściwości i wydajność urządzenia.

Przed użyciem należy zapoznać się z informacjami dotyczącymi bezpieczeństwa zawartymi w pełnej instrukcji użytkownika dostępnej pod adresem [www.sencor.com](http://www.sencor.com)

## 2. Instalacja podstawki

Do zamocowania podstawki należy użyć dostarczonych lub zalecanych śrub. Upewnij się, że wsporniki są prawidłowo zamocowane, aby telewizor był stabilny. Następnie podłącz telewizor do sieci elektrycznej.

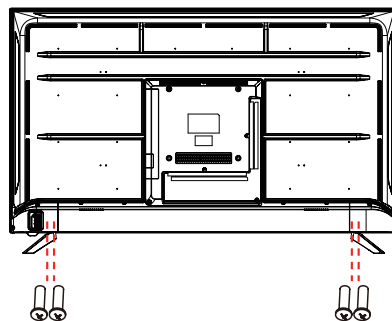

## 3. Wkładanie baterii

Otwórz pokrywę komory na baterie. Włóż dwie baterie typu AAA. Zamontuj osłonę z powrotem.

## 4. Złącza TV

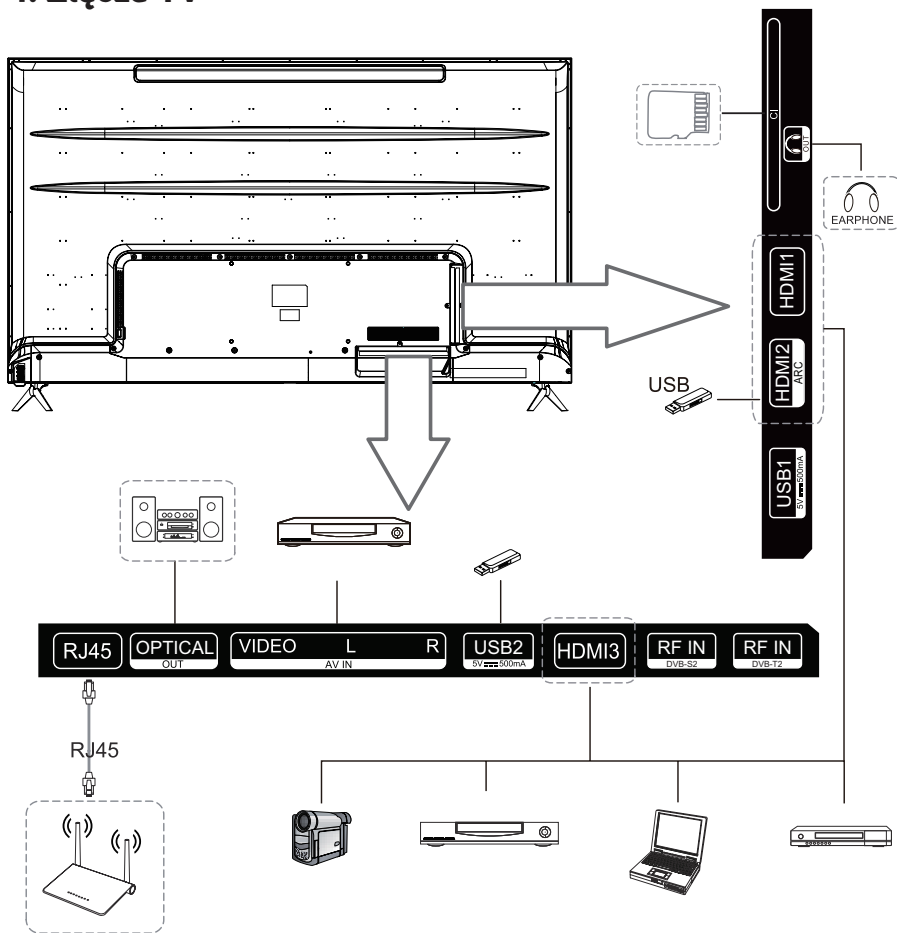

## 5. Zdalne sterowanie

**POWER:** on/off.

**TV/RAD:** Przetączę na telewizor lub radio.

**Q:** Poszukaj.

**SUBTITLE:** Włącz/wyłącz napisy.

**⚙️:** Wejść do menu Szybka konfiguracja.

**📡:** Wybór źródła danych wejściowych.

**0-9:** Klawisze numeryczne.

**LIST:** Pojawi się ekran Quick Access (edycja szybkiego dostępu).

**⋮:** Wyświetla dodatkowe przyciski na pilocie.

**🔊:** Ustawienie głośności.

**📺:** Przetłączanie kanałów.

**AD:** Włączanie i wyłączanie funkcji AD.

**GUIDE:** Wyświetlanie programu telewizyjnego.

**🔇:** Wycisz dźwięk.

**▶️:** Puść to.

**🏠:** Wyświetla menu główne.

**⏸️:** Zatrzymaj.

**BACK:** Powrót do poprzedniego kroku.

**EXIT:** Zamyka ofertę.

**👁️:** Wybiera bieżącą podświetloną opcję.

**⬅️➡️:** Przyciski W prawo/w LEWO/W GÓRĘ/W DÓŁ, aby przejść przez menu.

**TEXT:** Otworzenie telegazety.

**T.OPT:** Otwórz menu funkcji teletekstu.

**MOVIES:** Wyszukiwanie filmów

**REC:** Zaczyna nagrywać.

**📺:** Rozpoczyna odtwarzanie na żywo.

**NETFLIX:** uruchamia Netflix.

**prime video:** uruchamia Prime video.

**🔴 🟢 🟡 🔵:** Pasuje do różnych funkcji kolorystycznych w menu lub teletekście.



 : Włączanie/wyłączanie telewizora

 : STB wł./WYŁ.

**1-9**: przyciski numeryczne

 : Lista wejść/kanałów

 **QUICK ACCESS**: Krótko: Przycisk numeryczny/ Długo: Szybki dostęp

**...** **AD/SAP**: Krótko: Aby wywołać ekran zdalny/ długo: Opis dźwięku

 : Wycisz dźwięk.

 : Ustawienie głośności.

 : Przetaczanie kanałów.

 : Aktywuj rozpoznawanie głosu



 : Wyświetla menu główne.

 : Wejść do menu Szybka konfiguracja.

**KÓŁKO W GÓRĘ**: Przenieś stronę w górę /  
Przejdź do wyższego kanału

**NACISNAĆ KÓŁKO**: Potwierdzenie

**KÓŁKO W DÓŁ**: Przewijanie strony w dół/  
Przejdź do dolnego kanału

   : Przyciski W prawo/W LEWO/W GÓRĘ/W DÓŁ, aby przejść przez menu.

 : Wróć.

**GUIDE**: Wyświetlanie programu telewizyjnego.

 : Wybór źródła danych wejściowych.

**MOVIES**: Wywołuję menu filmu.

 : Puść to.

 : Zatrzymaj.

 : Rozpoczyna odtwarzanie na żywo.

**NETFLIX**: uruchamia Netflix.

**prime video**: uruchamia Prime video.

 : Pasuje do różnych funkcji kolorystycznych w menu lub teletekście.

Znaki i pozycje przycisków pilota zdalnego sterowania mogą się różnić w zależności od modelu.





## 6. Sterowanie w TV

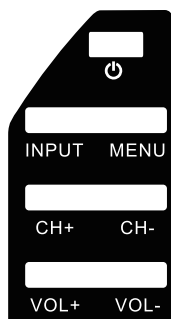

**⏻**: Włączanie/wyłączanie telewizora

**INPUT**: Wybór źródła.

**MENU**: Wejście do menu głównego.

**CH+**: Wybór kanału.

**CH-**: Wybór kanału.

**VOL+**: Zwiększenie głośności.

**VOL-**: Zmniejszenie głośności.

## 7. Po pierwszym włączeniu telewizora

Po pierwszym włączeniu telewizora pojawi się ekran powitalny, na którym można wybrać język i kraj. Następnie wybierz źródło sygnału i przeprowadź strojenie wstępnie zgodnie z instrukcjami wyświetlanymi na ekranie.

## 8. Dołączone akcesoria

- Magiczny pilot zdalnego sterowania
- Podstawowy pilot
- Krótki przewodnik
- 2 baterie AAA
- Podstawa i śruby mocujące

## 9. Odtwarzanie z dysków USB

Podłącz urządzenie USB. Naciśnij przycisk HOME na pilocie. Uruchoń Photo & Video. Wybierz żądane urządzenie pamięci masowej. Wybierz i wyświetl żądane zdjęcie lub film.

Kompatybilność ze wszystkimi urządzeniami USB nie jest gwarantowana. Należy zastosować system plików FAT32, jedną partycję, bez ochrony. Formatowanie trwale usuwa całą zawartość urządzenia pamięci masowej! Najpierw należy przetestować szybkość i niezawodność każdego urządzenia USB. W wypadku niezadowolających wyników należy wymienić je na inne (szybsze). Szybkość urządzenia pamięci masowej USB jest podstawowym warunkiem niezawodnego nagrywania i działania funkcji przesunięcia czasowego.

### Obsługiwane formaty USB

Wideo: AVI, MP4, MPG, MKV, MOV, DAT, VOB

Audio: MP3, M4A AAC, WMA

Zdjęcia: JPEG, JPG, PNG

## 10. Pełne brzmienie instrukcji obsługi

Instrukcja obsługi w pełnej wersji dostępna jest do pobrania na stronie [www.sencor.com](http://www.sencor.com)



**INSTRUKCJE I INFORMACJE ODNOŚNIE ZUŻYTYCH OPAKOWAŃ**

Usunięty materiał opakowaniowy należy przekazać do publicznego składowiska odpadów.

**UTYLIZACJA ZUŻYTEGO SPRZĘTU ELEKTRYCZNEGO I ELEKTRONICZNEGO**

Symbol na produkcie, jego akcesoriach lub opakowaniu oznacza, że produkt nie może być traktowany jako odpad komunalny. Urządzenie należy oddać do odpowiedniego punktu zbiórki zajmującego się recyklingiem sprzętu elektrycznego i elektronicznego. W niektórych krajach Unii Europejskiej lub innych państwach europejskich można zwrócić produkty lokalnemu sprzedawcy podczas zakupu nowego produktu podobnej klasy.

Odpowiednia utylizacja tego produktu pozwoli zachować cenne zasoby naturalne i chroni przed negatywnym wpływem na środowisko naturalne i zdrowie, które mogłyby być zagrożone w wypadku niewłaściwej utylizacji odpadów. Szczegółowe informacje można uzyskać kontaktując się z lokalnymi władzami lub najbliższym punktem zbiórki odpadów. Niewłaściwa utylizacja odpadów tego typu może być przedmiotem krajowych przepisów.

**Dla podmiotów gospodarczych w Unii Europejskiej**

W celu utylizacji urządzeń elektrycznych i elektronicznych należy uzyskać potrzebne informacje od sprzedawcy lub dostawcy.

**Utylizacja w pozostałych krajach spoza Unii Europejskiej**

Aby zlikwidować ten produkt, należy uzyskać potrzebne informacje o prawidłowej utylizacji od odpowiednich urzędów lub od sprzedawcy.



Firma FAST ČR, a.s. niniejszym deklaruje, że urządzenia radiowe SLE 65US800TCSB, SLE 55US800TCSB, SLE 50US800TCSB, SLE 43US800TCSB są zgodne z dyrektywą 2014/53/EU.

Pełne brzmienie deklaracji zgodności UE jest dostępne na następującej stronie internetowej: [www.sencor.com](http://www.sencor.com)

Producent zastrzega sobie prawo do wprowadzenia zmian w tekście, konstrukcji i specyfikacji technicznej bez uprzedniego powiadomienia.



## Product Information Sheet

COMMISSION DELEGATED REGULATION (EU) 2019/2013

#	INFORMATION		Value	Value	Value	Value	Unit
1	Supplier name or trademark		SENCOR	SENCOR	SENCOR	SENCOR	
2	Model identifier		SLE 43US800TCSB	SLE 50US800TCSB	SLE 55US800TCSB	SLE 65US800TCSB	
3	Energy Efficiency Class for standard Dynamic Range (SDR)		G	G	G	G	
4	On mode power demand for Standard Dynamic Range (SDR)		65	77	101	111	W
5	Energy Efficiency Class for standard Dynamic Range (HDR)		G	G	G	G	
6	On mode power demand in High Dynamic Range (HDR) mode		65	84	101	131	W
7	Off mode, power demand		0	0	0	0	W
8	Standby mode power demand		0.3	0.3	0.3	0.3	W
9	Networked standby mode power demand		0.3	0.3	0.4	0.3	W
10	Electronic display category		Television	Television	Television	Television	
11	Size ratio		16 : 9	16 : 9	16 : 9	16 : 9	
12	Screen resolution (pixels)		3840 x 2160	3840 x 2160	3840 x 2160	3840 x 2160	pixels
13	Screen diagonal		108	126	139	164	cm
14	Screen diagonal		43	50	55	65	inches
15	Visible screen area		4982.7	6754.8	8486.2	11478.1	2
16	Panel technology used		LED LCD	LED LCD	LED LCD	LED LCD	cm
17	Automatic Brightness Control (ABC) available		No	No	No	No	
18	Voice recognition sensor available		No	No	No	No	
19	Room presence sensor available		No	No	No	No	
20	Image refresh frequency rate		60	60	60	60	
21	Minimum guaranteed availability of software and firmware updates (until):		31.3.2029	31.3.2029	31.3.2029	31.3.2029	Hz
22	Minimum guaranteed availability of spare parts (until)		31.3.2029	31.3.2029	31.3.2029	31.3.2029	
23	Minimum guaranteed product support (until)		31.3.2029	31.3.2029	31.3.2029	31.3.2029	
24	Power supply type:		Internal	Internal	Internal	Internal	
i.	External standardised power supply (included in the product box)	Standard name	N/A	N/A	N/A	N/A	
	Input voltage		N/A	N/A	N/A	N/A	V
	Output voltage		N/A	N/A	N/A	N/A	V
ii.	External standardised suitable power supply (if not included in the product box)	Standard name	N/A	N/A	N/A	N/A	
	Required output voltage		N/A	N/A	N/A	N/A	V
	Required delivered current		N/A	N/A	N/A	N/A	A
	Required current frequency		N/A	N/A	N/A	N/A	Hz

#	CZ	SK	HU	PL
1	Název nebo ochranná známka dodavatele	Názov dodávateľa alebo jeho ochranná známka	A szállító neve vagy védjegye	Nazwa dostawcy lub znaktowarowy:
2	Identifikační značka modelu dodavatele	Identifikačný kód modelu dodávateľa	A szállító által megadott modellazonosság	Identyfikator modelu dostawcy
3	Třída energetické účinnosti u standardního dynamické horozsahu (SDR)	Trieda energetickej účinnosti pre štandardný dynamický rozsah (SDR)	Energiahatékonysági osztályszabványos dinamikataromány (SDR) esetén	Klasa efektywności energetycznej dla standardowego zakresu dynamicznego (SDR)
4	Příkon v zapnutém stavu u standardního dynamické horozsahu (SDR)	Prikon v režime zapnutia pre štandardný dynamický rozsah (SDR)	Bekapcsolt üzemmóde-nergiaigénye szabványos-dinamikataromány (SDR) esetén	Pobór mocy w trybie włączenia dla standardowego zakresu dynamicznego (SDR)
5	Třída energetické účinnosti (HDR)	Trieda energetickej účinnosti (HDR)	Energiahatékonysági osztály(HDR)	Klasa efektywności energetycznej (HDR)
6	Příkon v zapnutém stavu v režimu vysoce dynamického rozsahu (HDR)	Prikon v režime zapnutia pre vysoký dynamický rozsah (HDR)	Bekapcsolt üzemmóde-nergiaigénye nagydinamikataromány (HDR) esetén	Pobór mocy w trybie włączenia dla szerokiego zakresu dynamicznego (HDR)
7	Vypnutý stav, příkon	Prikon v režime vypnutia	Kikapcsolt üzemmód,energiaigény	Pobór mocy w trybie wyłączenia
8	Příkon v pohotovostním režimu	Prikon v režime pohotovosti	Készenléti üzemmód,energiaigény	Pobór mocy w trybie czuwania
9	Příkon v síťovém pohotovostním režimu	Prikon v režime pohotovosti pri zapojení v sieti	Hálózatvezérelt készenléti üzemmód, energiaigény	Pobór mocy w trybie czuwania przy podłączeniu do sieci
10	Kategorie elektronického displeje	Kategória elektronického displeja	Elektronikus kijelző kategóriája	Kategoria wyświetlacz elektronicznego
11	Poměr stran	Pomer strán	Oldalarány	Format obrazu
12	Rozlišení obrazovky (vpixelech)	Rozlíšenie zobrazovacej jednotky (pixely)	Képernyőfelbontás (képpontok)	Rozdzielczość ekranu (piksele)
13	Úhlopříčka obrazovky	Uhlopriečka zobrazovacej	Képtáv	Przekątna ekranu
14	Úhlopříčka obrazovky	Uhlopriečka zobrazovacej	Képtáv	Przekątna ekranu
15	Viditelná plocha obrazovky	Viditeľná plocha zobrazovacej	Látható képernyőterület	Widoczna powierzchnia ekranu
16	Použitá technologie panelů	Použitá technológia panelu	Alkalmazott paneltechnológia	Zastosowana technologia panelu
17	Dostupné automatické ovládání jasu (ABC)	K dispozícii je automatická regulácia jasu (ABC)	Automatikus fényerőszabályozó (ABC) rendelkezésre áll	Dostępność funkcji automatycznej regulacji jasności (ABC)
18	Dostupný snímač pro rozpoznávání hlasu	K dispozícii je snímač rozpoznávania reči	Hangfelismerő érzékelőrendelkezésre áll	Dostępność czujnika rozpoznawania mowy
19	Dostupný detektor přítomnosti v místnosti	K dispozícii je snímač prítomnosti v miestnosti	Jelenlétérzékelő rendelkezésre áll	Dostępność obecności w pomieszczeniu
20	Obnovovací frekvence obrazu	Obnovovací kmitočet obrazovky	Képfrekvencia	Częstotliwość odświeżania obrazu
21	Minimální zaručená dostupnost aktualizací softwaru a firmwaru (do):	Minimálna zaručená dostupnosť aktualizácií softvéru a firmvéru (do):	A szoftver- és firmware-frissítések garantált rendelkezésre állása legalább eddig ( dátum):	Minimalna gwarantowana dostępność aktualizacji oprogramowania i oprogramowania układowego (do):
22	Minimální zaručená dostupnost náhradních dílů (do):	Minimálna zaručená dostupnosť náhradných dielov (do):	A tartalék alkatrészek garantált rendelkezésre állása legalább eddig ( dátum):	Minimalna gwarantowana dostępność części zamiennych (do):



#	CZ	SK	HU	PL
23	Minimální garantovaná podpora výrobku (do):	Minimálna zaručená podpora výrobkov (do):	Garantált termék támogatás legalább eddig ( dátum):	Minimalne gwarantowane wsparcie produktu (do):
24	Typ napájení:	Typ zdroja napájania:	A tápegység típusa:	Typ zasilacza:
i.	Normalizovaný vnější napájecí zdroj (jako součást balení výrobku) Standardní název	Externý normalizovaný zdroj napájania (ktorý je súčasťou balenia výrobku) Štandardný názov	Szabványos külső áramforrás (a termékdobozban) Szabvány neve	Znormalizowany zasilacz zewnętrzny (dostarczony w opakowaniu z produktem) Tytuł normy
	Vstupní napětí	Vstupné napätie	Bemeneti feszültség	Napięcie wejściowe
	Výstupní napětí	Výstupné napätie	Kimeneti feszültség	Napięcie wyjściowe
ii.	Vhodný normalizovaný vnější napájecí zdroj (pokud není součástí balení výrobku) Standardní název	Externý normalizovaný vhodný zdroj napájania (ak nie je súčasťou balenia výrobku) Štandardný názov	Külső, szabványos megfelelő áramforrás (haa termékdoboznakem része) Szabvány neve	Odpowiedni znormalizowany zasilacz zewnętrzny (jeżeli nie jest dostarczony w opakowaniu z produktem) Tytuł normy
	Požadované výstupní napětí	Požadované výstupné napätie	Előírt kimeneti feszültség	Wymagane napięcie wyjściowe
	Požadovaný dodávaný proud	Požadovaný prúd	Előírt szállított áram	Wymagane natężenie prądu
	Požadovaný kmitočet proudu	Požadovaná frekvencia prúdu	Előírt áramfrekvencia	Wymagana częstotliwość prądu





# SENCOR®

Let's live!



[www.sencor.cz](http://www.sencor.cz)

Designed in Europe by Sencor®, Made in China

